



DISHWASHER USER INSTRUCTIONS

THANK YOU for purchasing this high-quality product. Register your new dishwasher at www.whirlpool.com. In Canada, visit our website at www.whirlpool.ca.

Get Internet connection instructions, terms of use, and privacy policy at www.whirlpool.com/connect. If you have any problems or questions, call the Whirlpool Connected Appliance Team at 1-866-333-4591.

For future reference please make a note of your product model and serial numbers. These can be located near the door on the right-hand or left-hand side of the dishwasher interior.

Model Number _____ Serial Number _____

Table of Contents

DISHWASHER SAFETY	1
WHAT'S NEW IN YOUR DISHWASHER.....	3
PARTS AND FEATURES	4
CONNECTIVITY FEATURES.....	5
CONNECTIVITY SETUP.....	5
QUICK STEPS	7
DISHWASHER USE – BASIC OPERATION.....	8
DISHWASHER USE – SMART OPERATION	10
CYCLE AND OPTION DESCRIPTIONS.....	11
DISHWASHER FEATURES	13
FILTRATION SYSTEM	15
DISHWASHER CARE	16
TROUBLESHOOTING – CONNECTIVITY	17
TROUBLESHOOTING	18
CONNECTED APPLIANCE REGULATORY NOTICES	21
WARRANTY	23

Dishwasher Safety

Your safety and the safety of others are very important.

We have provided many important safety messages in this manual and on your appliance. Always read and obey all safety messages.



This is the safety alert symbol.

This symbol alerts you to potential hazards that can kill or hurt you and others.

All safety messages will follow the safety alert symbol and either the word "DANGER" or "WARNING."

These words mean:

⚠ DANGER

You can be killed or seriously injured if you don't immediately follow instructions.

⚠ WARNING

You can be killed or seriously injured if you don't follow instructions.

All safety messages will tell you what the potential hazard is, tell you how to reduce the chance of injury, and tell you what can happen if the instructions are not followed.

IMPORTANT SAFETY INSTRUCTIONS

WARNING: When using the dishwasher, follow basic precautions, including the following:

- Read all instructions before using the dishwasher.
- Use the dishwasher only for its intended function.
- Use only detergents or rinse agents recommended for use in a dishwasher, and keep them out of the reach of children.
- When loading items to be washed:
 - 1) Locate sharp items so that they are not likely to damage the door seal; and
 - 2) Load sharp knives with the handles up to reduce the risk of cut-type injuries.
- Do not wash plastic items unless they are marked "dishwasher safe" or the equivalent. For plastic items not so marked, check the manufacturer's recommendations.
- Do not touch the heating element during or immediately after use.
- Do not operate the dishwasher unless all enclosure panels are properly in place.
- Do not tamper with controls.
- Do not abuse, sit on, or stand on the door, lid, or dish racks of the dishwasher.
- To reduce the risk of injury, do not allow children to play in or on the dishwasher.
- Under certain conditions, hydrogen gas may be produced in a hot water system that has not been used for two weeks or more. **HYDROGEN GAS IS EXPLOSIVE.** If the hot water system has not been used for such a period, before using the dishwasher turn on all hot water faucets and let the water flow from each for several minutes. This will release any accumulated hydrogen gas. As the gas is flammable, do not smoke or use an open flame during this time.
- Remove the door or lid to the washing compartment when removing an old dishwasher from service or discarding it.

SAVE THESE INSTRUCTIONS

GROUNDING INSTRUCTIONS

■ **For a grounded, cord-connected dishwasher:**

The dishwasher must be grounded. In the event of a malfunction or breakdown, grounding will reduce the risk of electric shock by providing a path of least resistance for electric current. The dishwasher is equipped with a cord having an equipment-grounding conductor and a grounding plug. The plug must be plugged into an appropriate outlet that is installed and grounded in accordance with all local codes and ordinances.

WARNING: Improper connection of the equipment-grounding conductor can result in a risk of electric shock.

Check with a qualified electrician or service representative if you are in doubt whether the dishwasher is properly grounded. Do not modify the plug provided with the dishwasher; if it will not fit the outlet, have a proper outlet installed by a qualified electrician.

■ **For a permanently connected dishwasher:**

The dishwasher must be connected to a grounded metal, permanent wiring system, or an equipment-grounding conductor must be run with the circuit conductors and connected to the equipment-grounding terminal or lead on the dishwasher.

SAVE THESE INSTRUCTIONS



! WARNING

Tip Over Hazard

- Do not use dishwasher until completely installed.**
- Do not push down on open door.**
- Doing so can result in serious injury or cuts.**

State of California Proposition 65 Warnings:

WARNING: This product contains one or more chemicals known to the State of California to cause cancer.

WARNING: This product contains one or more chemicals known to the State of California to cause birth defects or other reproductive harm.

What's New in Your Dishwasher

Energy

Congratulations on purchasing your water and energy efficient dishwasher! This dishwasher cleans by spraying the dishes with water and pauses to allow the detergent to soak into and release the soils on the dishes. The cycles are longer due to the soak and pauses for exceptional cleaning. Your dishwasher contains an optical water sensor. The optical water sensor is used to determine the optimum water and energy consumption for great cleaning performance. Efficient dishwashers run longer to save water and energy, just as driving a car slower saves on gas. The first cycle using the sensor will run longer to calibrate the optical sensor.



Performance

Rinse Aid

Using rinse aid will optimize your drying and wash performance. This dishwasher is specifically designed to be used with rinse aid for improved drying performance and controlling buildup of hard water deposits. Energy efficient dishwashers use less water and energy, so they depend on the water "sheeting" action of rinse aid for total optimal performance.

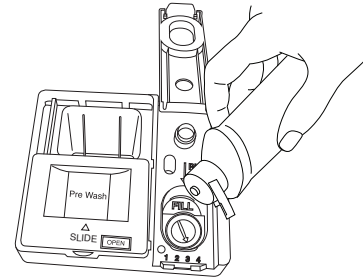

Detergent

The United States and Canada have passed regulations limiting the amount of phosphorus (phosphates) in the household dishwasher detergents to no more than 0.5%, where previous detergents contained 8.7%. Major manufacturers have reformulated their dishwasher detergent for this change in detergents as another step in eco-conscious awareness. With these changes, we recommend quality tablets and packs for convenience and improved performance.

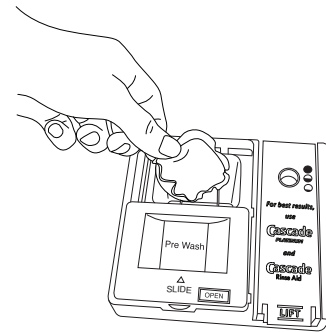

Filtration System

Your dishwasher has the latest technology in dishwasher filtration. This triple filtration system minimizes sound and optimizes water and energy conservation while providing optimal cleaning performance. Maintenance of your filters regularly will sustain peak cleaning performance. We suggest you clean both your upper and lower filters and rinse under running water at least once a month.

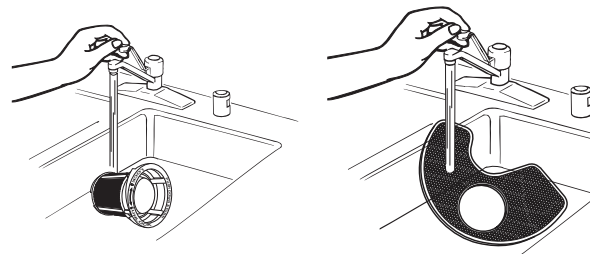

Parts and Features

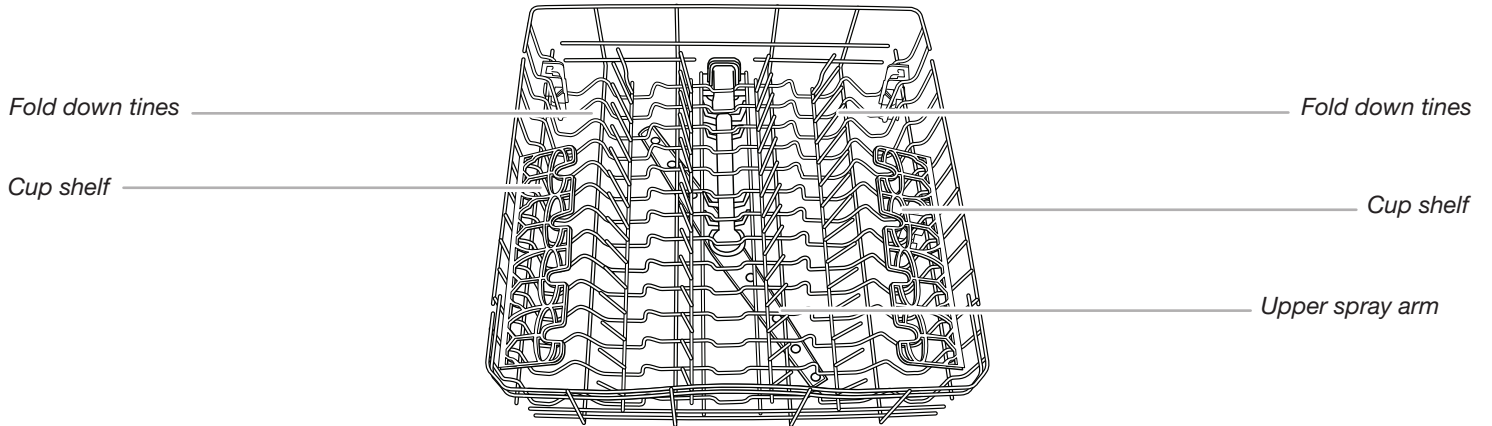
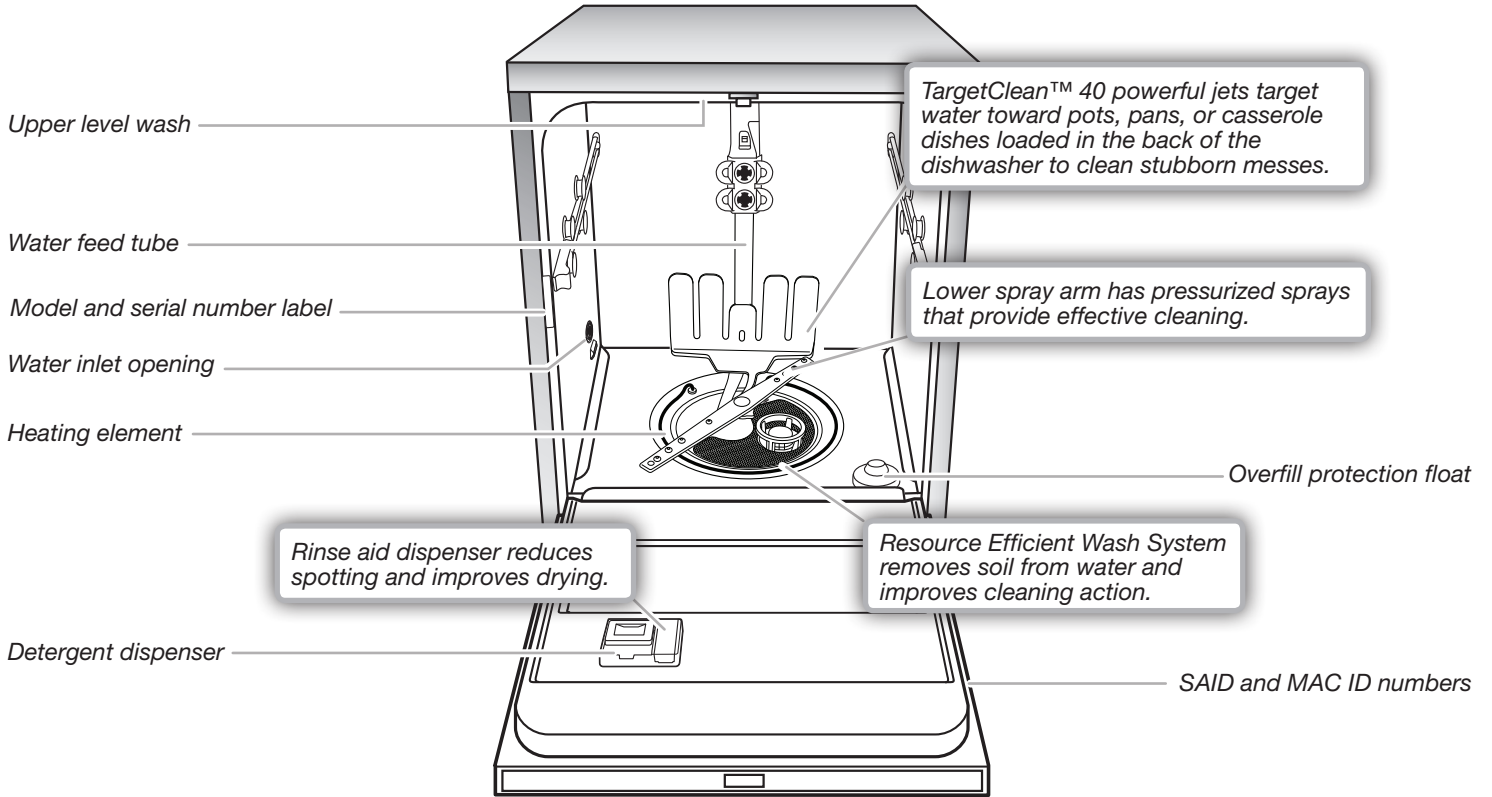

TOP RACK

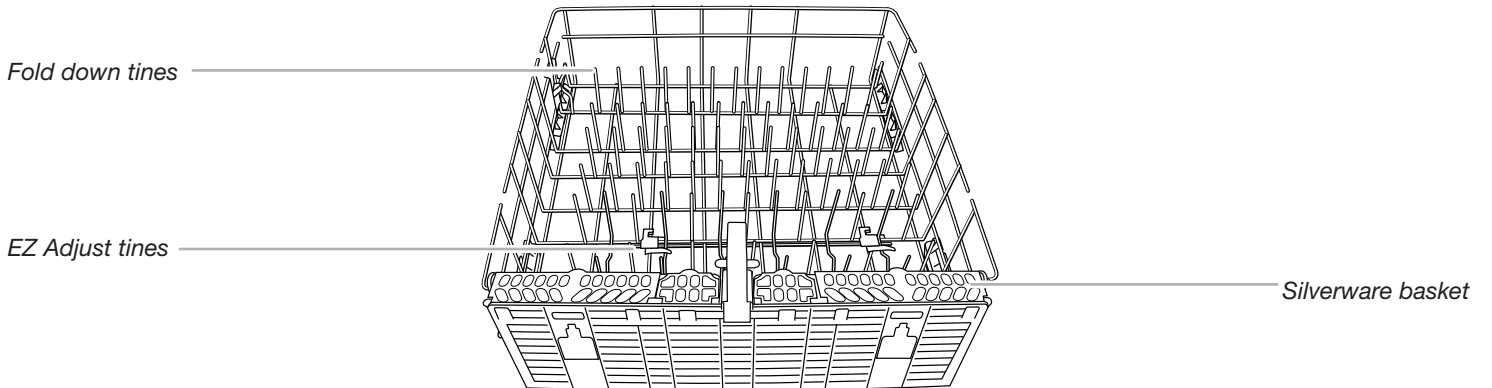

BOTTOM RACK

Connectivity Features

Wi-Fi connectivity allows your Smart dishwasher to connect to the Internet and interact with the Whirlpool® app from your smartphone or mobile device. This connection opens up several Smart options to you: options intended to save you valuable time and energy.

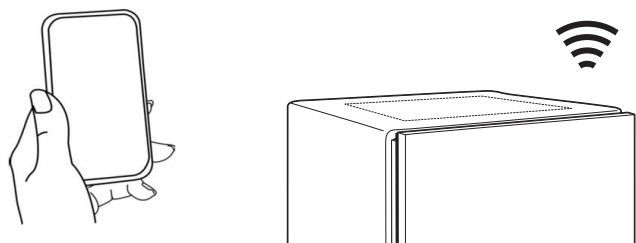

SMART FEATURES

Smart Features help make your every day more efficient by letting you remotely monitor, manage, and maintain your dishwasher.

Remote Enable

What it does: Allows you to send remote control of your dishwasher to your smartphone or mobile device via the Whirlpool® app.

What it does for you: Lets you manage when to start your dishwasher cycle. This allows you to have clean dishes when you are ready for them.

Cycle Progress

What it does: Gives you an up-to-the-minute look at your dishwasher cycle progress.

What it does for you: Lets you know the remaining cycle time from anywhere.

Clean Notification (Opt-In)

What it does: Your dishwasher will send you a push notification when its current cycle is complete.

What it does for you: Alerts you precisely when the dishwasher is done, so you can unload it and move on to other things.

Specialty Cycles and My Cycle

What it does: Allows you to browse additional dishwasher cycles available in the Whirlpool® app and download a cycle to the dishwasher with the Download & Go™ option. You can also create and save your own customized cycles.

What it does for you: Takes the guesswork out of selecting the optimal dishwasher settings for items that require specialized care.

Quiet Mode

What it does: Lets you turn off the tones and beeps coming from your dishwasher.

What it does for you: Allows you to do dishes without disturbing anyone else in the household.

Issue Alerts (Opt-In)

What it does: Sends you a push notification if something has gone wrong.

What it does for you: Alerts you in advance and provides guidance to fix simple issues through videos and step-by-step instructions.

If the issue is more complex, you can e-mail or call our service center directly from the Whirlpool® app.

Kosher Consumer Friendly Mode (App only)

What it does: During this mode the controls and lights will not operate and the interior lights will be off.

What it does for you: Automatically sets up the dishwasher for observance of the Sabbath.

SMART ABOUT ENERGY

Your Smart dishwasher can monitor and respond to changing energy demand levels on the power grid.

Smart Delay

(Opt-In when available through local utility company)

What it does: When energy demand is high, it delays starting a dishwasher cycle until demand levels are lower. You can opt out permanently or override a current Smart Delay.

What it does for you: Reduces power demands on the local electrical grid during peak times. Some consumers may even see a lower energy bill.

If you need to begin a dishwasher cycle immediately, you can override a Smart Delay. The dishwasher will return to energy monitoring on the next cycle.

GET STARTED

Refer to the “Connectivity Setup” section in this User Instruction and follow the instructions to get connected.

Check the Whirlpool® app frequently for additional information and features.

Connectivity Setup

Get the app and connect instructions, terms of use, and privacy policy at www.whirlpool.com/connect.

If you have any problems or questions, call Whirlpool Corporation Connected Appliances at **1-866-333-4591**.

IMPORTANT: Proper installation of your dishwasher prior to use is your responsibility. Be sure to read and follow the Installation Instructions that came with your dishwasher.

Setup Instructions – App Assisted

You will need:

- A home wireless router
- The wireless home network name (SSID), and associated password.
- The Smart Appliance ID (SAID) from your dishwasher. This is located on a sticker inside the dishwasher door.

NOTE: The router should be on and have a live Internet connection.

Download App and Account Setup

If you already have the app and a user account:

Skip ahead to Step 3, “Register Your Dishwasher in Your User Account.”

STEP 1

If this is your first Smart appliance:

You will need to download the Whirlpool® app and create an online user account. You can download the app on Google Play™† or the Apple® App Store®.‡

STEP 2

Create a user account

Once installed, tap the Whirlpool® app icon to run the app. You will be guided through the steps to set up a user account. The app will make sure to get the necessary personal and home information, as well as information about your energy company. For additional information, terms of use and privacy policy go to www.whirlpool.com/connect.

Alternate Setup Instructions – Wi-Fi Protected Setup (WPS) (Use alternate setup if app assisted setup is unsuccessful)

You will need:

- A home wireless router capable of Wi-Fi Protected Setup (WPS). The router should be on and have a live Internet connection.
- The Smart Appliance ID (SAID) from your dishwasher. This is located on a sticker inside the dishwasher door.

NOTE: If your home wireless router is not equipped with a WPS button, please check the user manual of your router to confirm if it is WPS capable. If not, alternate setup instructions are at www.whirlpool.com/connect.

STEP 1

Download App and Account Setup

If you already have the app and a user account:

Skip ahead to Step 3, “Register your dishwasher in your user account.”

If this is your first Smart appliance:

You will need to download the Whirlpool® app and create an online user account. You can download the app on Google Play™† or the Apple® App Store®.‡

Once installed, tap the Whirlpool® app icon to run the app. You will be guided through the steps to set up a user account. The app will make sure to get the necessary personal and home information, as well as information about your energy company.

For additional information, terms of use and privacy policy go to www.whirlpool.com/connect.



Register Your Dishwasher in Your User Account

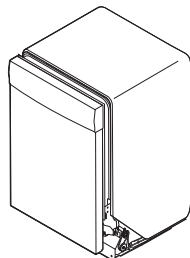
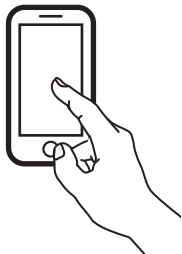

STEP 3

Register Your Dishwasher in Your User Account

Select Add Appliance on the app to begin the process of selecting your dishwasher, connecting it to your home network, and registering it to your user account.

Follow the instructions in the app to connect your appliance.

If the app assisted setup is not successful follow the “Alternate Setup Instructions” section to connect your appliance to your wireless home network.

Registering your dishwasher in your user account is a necessary step in order for you to take full advantage of the Smart features. When prompted by the app, enter the 10-character Smart Appliance Identification Number (SAID) (case sensitive) which can be found on a sticker inside the dishwasher door.

My Smart Appliance ID# is: _____

NOTES:

- Once you’ve connected your dishwasher to your home Wi-Fi network, it will remain linked even if the power goes out, you move the appliance, or if you put it in storage for a while.
- If you replace your wireless router (or get a different Smart Dishwasher) you will need to repeat this connectivity setup process.
- To see terms of use, privacy policy and additional information go to www.whirlpool.com/connect.
- If you have any problems or questions, call the Whirlpool Connected Appliance Team at **1-866-333-4591**.

STEP 2

Router Setup

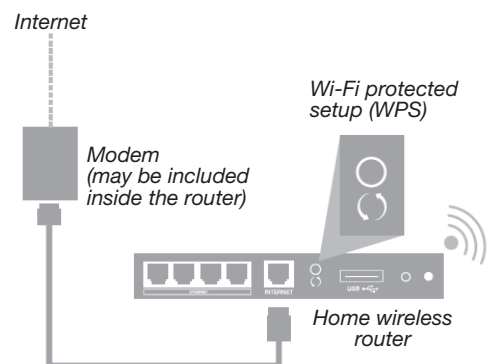

Press (and hold on some models) the WPS button on the router. An indicator light will begin blinking.

HELPFUL TIP: The WPS function on your router is active for 2 minutes. Complete the next step within 2 minutes or you will need to reinitiate WPS.

†Google Play is a trademark of Google, Inc.

‡Apple and App Store are trademarks of Apple Inc.

STEP 3

Dishwasher Setup (time sensitive step)

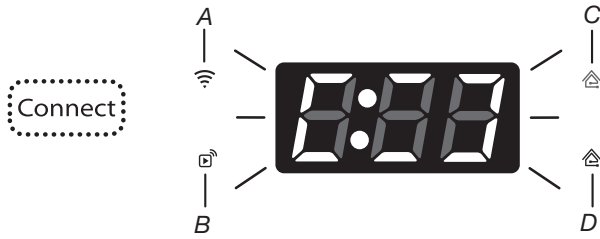

A. Wireless Status icon
B. Remote Enable icon

C. Amber House icon
(peak electric rates)
D. Blue House icon
(normal electric rates)

While the Router's WPS indicator light is blinking, touch and hold the CONNECT button on the dishwasher for 5 seconds. The Wireless Status icon (A) will blink slowly and the Time Display LEDs will animate to show that the dishwasher is attempting to connect with the router. Connection can take up to 2 minutes. The Wireless Status icon will stay lit upon successful connection; if not successful the Wireless Status icon will blink rapidly and turn off.

Once the dishwasher connects to your router, the dishwasher will automatically attempt connection with the Whirlpool server over the Internet. The Blue House icon (D) will then blink slowly to show the Internet connection process is occurring. This process can also take up to 2 minutes. Upon successful connection, this icon will turn on and remain lit.

Refer to the previous control panel illustration with callouts for the icon indicators.

When your appliance is connected to Wi-Fi and successfully communicating with the Whirlpool server, return to the app and add an appliance. Choose the option in the app that the appliance you are adding is already connected to Wi-Fi.

If Your Dishwasher Doesn't Connect

If your dishwasher fails to connect to the server, the Blue House icon will blink rapidly and then turn off. However, the dishwasher will continue to try to connect to the server automatically.

If your dishwasher still fails to connect, refer to the "Troubleshooting – Connectivity" section of these User Instructions, check any connection instructions for your specific router, and refer to alternate instructions at www.whirlpool.com/connect. If you have further problems or questions, call the Connected Appliance Team at 1-866-333-4591.

Quick Steps

1 Remove bulk food and load dishwasher.

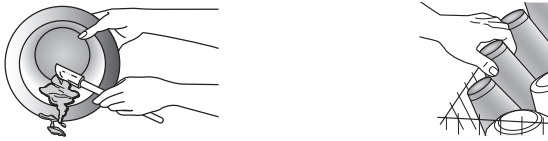

Scrape off excess food into garbage or food disposer.

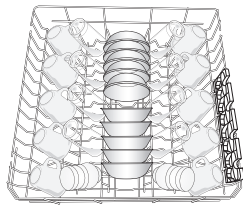

Load dishes so that water spray will reach every surface.

2 Add detergent and rinse aid.

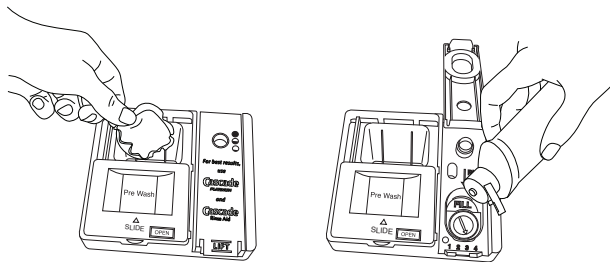

3 Select a cycle and options.

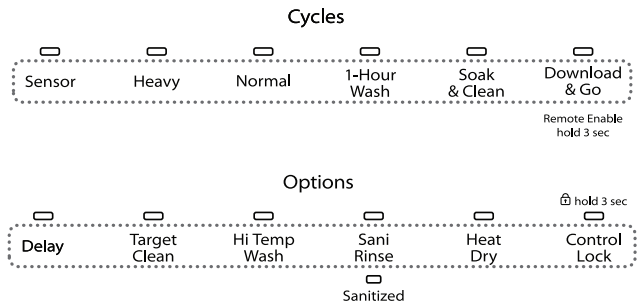

4 Start dishwasher.

To start and resume a cycle, press START/RESUME and close the door within 4 seconds. If the door is not closed within 4 seconds, the Start/Resume button LED will flash, an audible tone will sound, and the cycle will not start.

Start
Resume



5 Unload dishwasher and clean the filter.

See "Recommended Time Interval to Clean Your Filter" in the "Filtration System" section for the recommended cleaning schedule.

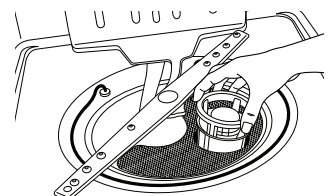
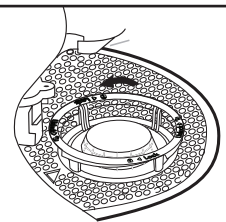

Dishwasher Use – Basic Operation

STEP 1

Prepare and Load the Dishwasher

IMPORTANT: Remove leftover food, bones, toothpicks, and other hard items from the dishes. Remove labels from containers before washing.

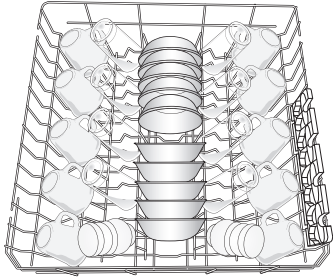

Upper rack

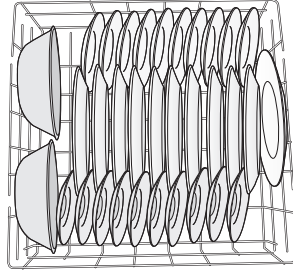

Lower rack

- Check that nothing blocks the upper or lower spray arm.

Items in rack can block the spray arms.

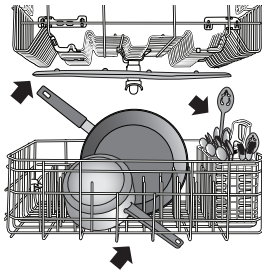

- Check that when the dishwasher door is closed, no items are blocking the detergent dispenser.
- Tough soiled items should be loaded with soiled surfaces facing down and inward to the spray. This will improve cleaning and drying results.
- Avoid overlapping items like bowls or plates that may trap food.
- Place plastics, small plates, and glasses in the upper rack. Wash only plastic items marked “dishwasher safe.”
- To avoid thumping/clattering noises during operation, load dishes so they do not touch one another. Make sure lightweight load items are secured in the racks.
- When loading silverware, always place sharp items pointing down. Mix items in each section of the basket with some pointing up and some down to avoid nesting. Spray cannot reach nested items.
- Use slots in the covers and suggested loading patterns to keep your silverware separated for optimum wash.

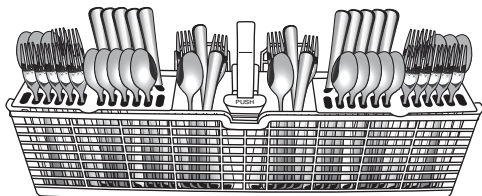

STEP 2

Add Detergent

Premeasured Detergents

High quality premeasured tablets and packs are recommended for improved performance.

Quality tablets and packs have been proven better than powder, liquid, or gel detergents at reducing filming on dishes. Using tablets and packs over time will start to reduce or eliminate white film. They are suitable for all hardness and soil levels. Also, by using a rinse aid, you can minimize repeat buildup of white film (not all packs and tablets contain rinse aid). Always place premeasured detergents in main compartment and slide lid closed.

NOTE: Follow instructions on the package when using other dishwasher detergent types.

- Use automatic dishwasher detergent only. Add detergent just before starting a cycle.
- Fresh automatic dishwasher detergent results in better cleaning. Store tightly closed detergent container in a cool dry place.

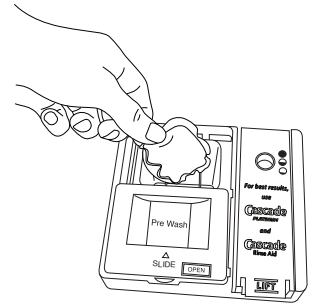

To close lid

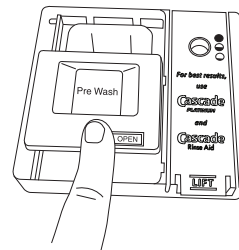

To open lid

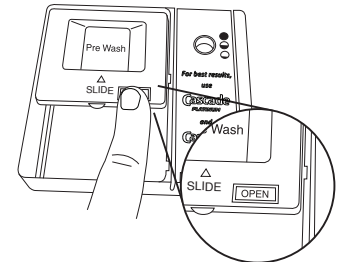

Place selected detergent in the dispenser. Place finger, as shown, and slide lid closed. Press firmly until it clicks.

Push OPEN, as shown, and the lid will slide open.

Powders and Gels

Water Hardness	Soil Level	Prewash Compartment*	Main Wash Compartment
Soft (0-4 grains per U.S. gallon)	Light	None	"Soft" fill line
	Normal	None	"Soft" fill line
	Heavy	Full	"Soft" fill line
Medium (5-9 grains per U.S. gallon)	Light	None	"Soft" fill line
	Normal	Full	Full**
	Heavy	Full	Full**
Hard (10-14 grains per U.S. gallon)	Light	Full	Full**
	Normal	Full	Full**
	Heavy	Full	Full**

*The prewash compartment is on top of the sliding door of the dispenser.

**A full main wash compartment contains 2 Tbsp (30 ml).

IMPORTANT: Extremely hard water mineral deposits (15 grains per U.S. gallon or more) can cause damage to your dishwasher and make it difficult to achieve good results. A water softener is recommended to avoid damage and achieve good results.

NOTE: Follow instructions on the package when using other dishwasher detergent types.

STEP 3

Rinse Aid

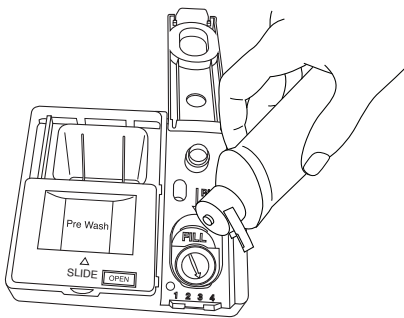

IMPORTANT: Your dishwasher is designed to use rinse aid. The use of rinse aids greatly improves drying by allowing water to drain from the dishes after the final rinse. Rinse aid also keeps water from forming droplets that can dry as spots or streaks.

Filling the dispenser

The dispenser holds 5 oz (150 mL) of rinse aid. Under most conditions this will last 1 to 3 months.

NOTE: Indicator reads correct fill level when door is completely opened.

- To add rinse aid, open the rinse dispenser lid by gently pushing in the center of the lid with your thumb and pulling up on the edge.
- Pour rinse aid into the opening until the dispenser is full. Do not overfill.
- Clean up any spilled rinse aid. Spilled rinse aid can create excessive suds.
- Then, close the dispenser by pushing down gently on the lid.

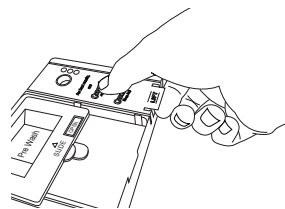

Rinse Aid Setting

Your rinse aid dispenser is adjustable. For most water conditions, the factory setting will give good results. If you have hard water and notice calcium buildup on your dishware, you may want to try a higher setting. If you notice foam in your dishwasher, use a lower setting.

To adjust the setting:

Turn the arrow adjuster to a higher number to increase the amount of rinse aid.

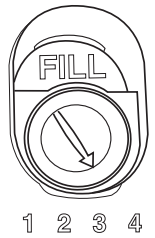

STEP 4

Select a Cycle

Efficient dishwashers run longer to save water and energy, just as driving a car slower saves gas. Cycle times may increase or decrease depending on selections. Estimated cycle times after calibration are listed in the "Cycle and Option Descriptions" chart in the following section. Select the desired cycle by pressing the Cycles button. Each time you press the Cycles button, it will advance to the next available cycle.

Cycles

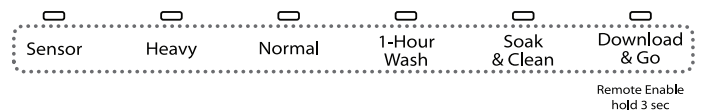

Select Options

See the "Cycle and Option Descriptions" chart in the following section.

You can customize the cycles by pressing the options desired and pressing Start/Resume.

Options

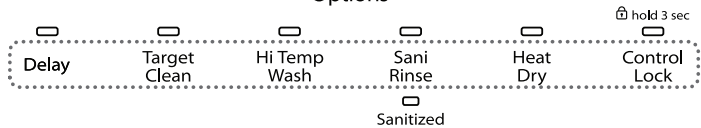

STEP 5

Start or Resume a Cycle

- If needed, run hot water at the sink nearest your dishwasher until the water is hot. Turn off water.
- For best dishwashing results, water should be 120°F (49°C) as it enters the dishwasher.
- Select the wash cycle and options desired. To repeat the same cycle and options used previously, press START/RESUME twice. Within 4 seconds of pressing Start/Resume you must firmly push the door closed. If the door is not closed within 4 seconds, the Start button LED will flash, an audible tone will be heard, and the cycle will not start.
- You can add an item at the beginning of the cycle. Open the door slowly and add the item. Press START/RESUME and close the door firmly within 4 seconds. If the door has been open more than 4 seconds the LED will flash, a tone will sound and the dishwasher will not resume unless you press Start/Resume again.

IMPORTANT: If the door has been opened after starting a cycle (even during the Delay Hours option), Start/Resume must be pressed again.

Start Resume



Dishwasher Use – Smart Operation

NOTE: You must have successfully completed the “Connectivity Setup” section for the following features to function. Verify that the Wireless Status icon (A) and either the Amber House icon (C) or Blue House icon (D) are illuminated. Check the Whirlpool® app for additional dishwasher features, including Remote Enable (B).

Download a Specialty Cycle or My Cycle

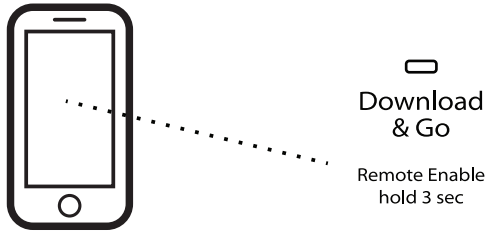

The Download & Go™ feature lets you select a Specialty Cycle or you can design a My Cycle on the Whirlpool® app and send it to your dishwasher. When the dishwasher receives the cycle, the Download & Go LED lights up for several minutes to indicate the cycle has been received. When you want to use this cycle touch DOWNLOAD & GO to select the cycle, just as you would do for any other cycle. Press START/RESUME and close the door within 4 seconds to start the cycle.

HELPFUL TIP: The cycle will be remembered for future use until a different cycle is downloaded to the dishwasher.

NOTE: If the Download & Go button is touched without a cycle ready for selection, the LED will blink and you will hear an “invalid key press” sound (if key activation sounds are turned on). When a remote start command is received from the app, the dishwasher will start the cycle. The Remote Enable icon (B) will remain lit.

Smart Delay

(Opt-in through Whirlpool® app and when supported by your local utility)



During times of peak electrical rates (if you have opted in) you may see the Smart Delay icon. When this occurs your dishwasher will delay according to your opt-in choices to help alleviate peak power demands on the local utility. The dishwasher will start up automatically when the peak power demand has decreased. You may override the smart delay through the app.

Set a Remote Enable



Remote Enable mode allows you to start your dishwasher remotely from the Whirlpool® app.

After preparing your dishwasher and selecting your cycle settings, touch and hold the DOWNLOAD & GO button for 3 seconds. The Remote Enable icon (B) will be solidly lit.

When a remote start command is received from the app, the dishwasher will start the cycle. The Remote Enable icon will remain lit.

HELPFUL TIP: Make sure that your dishwasher door remains closed and the cycle is not changed until you start the cycle. Opening the door after a Remote Enable has been set will cancel the Remote Enable. If the dishwasher needs to be paused to add dishes, the Remote Enable will need to be reinitiated.

NOTE: If no Wi-Fi connection is available, the Remote Enable will not be set and Wireless icon (A) will blink for 2 seconds, then go out.







Cycle and Option Descriptions



Estimated cycle times may increase or decrease depending on water temperature, soil conditions, dish load size, and options selected. You can customize your cycle by selecting an option.

See option selections. If you change your mind, press the option again to turn off the option, or select a different option. You can change an option anytime before the selected option begins. At each stage of the wash cycle, you may hear noises that you are not used to hearing in your previous dishwasher. Each cycle will provide a series of pauses and water sprays throughout the wash cycle. This is normal and will provide optimal cleaning performance.







CYCLE SELECTIONS

	CYCLES	ESTIMATED WASH TIME DISPLAYED HH:MM W/O OPTIONS	WATER USAGE GALLONS (LITERS)
	The most advanced and versatile cycle. This cycle senses load size, soil amount, and toughness of soil, to adjust the cycle for improved cleaning, using only the amount of water and energy needed. Use for all soil levels.	2:30	3.38 to 7.4 (12.8 to 28.0)
	Use for hard-to-clean, heavily soiled pots, pans, casseroles, and tableware.	3:28	7.4 (28.1)
	This cycle with only the Heat Dry option selected, and without other options selected, is recommended to completely wash and dry a full load of normally soiled dishes. The energy usage label is based on this cycle and option combination.	2:32	2.4 to 7.4 (9.09 to 28)
	For fast results, 1-Hour Wash will clean dishes using slightly more water and energy. Select the Heat Dry option to provide best dry performance.	1:00	7.87 (29.8)
	This cycle quietly soaks dishes with an extended prewash, which eliminates the need to presoak dishes, saving personal time and effort. For optimal cleaning results during the Soak & Clean cycle, add prewash detergent. Use this cycle for loads with heavy amounts of dried on or hard to clean baked-on food.	7:31	7.4 (28.0)
	This is a specialty cycle that you select from the Whirlpool® app and download to your dishwasher. Your dishwasher remembers this cycle until you replace it by downloading another cycle from the Whirlpool® app.	Variable	Variable up to 7.87 (29.8)

Remote Enable
hold 3 sec

IMPORTANT: The sensor in your dishwasher monitors the soil level. Cycle time and/or water usage can vary as the sensor adjusts the cycle for the best wash performance. If the incoming water is less than the recommended temperature or food soils are heavy, the cycle will automatically compensate by adding time, heat, and water as needed.

OPTION SELECTIONS

	OPTIONS	CAN BE SELECTED WITH	WHAT IT DOES	ADDED TIME TO CYCLE	ADDED WATER GALLONS (LITERS)
 Delay	Runs dishwasher at a later time. Select a wash cycle and options. Each time you press the delay button, it will display the next available delay time. Press DELAY. Press START/RESUME. Close door firmly. NOTES: <ul style="list-style-type: none"> ■ The dishwasher remembers the last Delay you selected. To reset the delay time to something other than what is displayed, continue to press the Delay button until the desired delay time is reached. ■ Anytime the door is opened (such as, to add a dish), Start/Resume must be pressed again to resume delay countdown. 	Available with any cycle	Delays start of a cycle up to 24 hours.	NA	NA
 Target Clean	Activates the TargetClean™ spray jets and provides intensified water spray to the back of the lower level rack. May add heat and time to the cycle.	Sensor Heavy Normal Soak & Clean	Raises main wash temperature from 105°F (41°C) to 120°F (49°C).	0:12 to 0:57	0 to 4.8 (0 to 18.2)
 Hi Temp Wash	Raises main wash temperature to improve cleaning for loads containing tough, baked-on food.	Sensor Heavy Normal Soak & Clean	Raises the main wash temperature to 135°F (57°C).	0:05 to 0:13	0 to 3.86 (0 to 14.6)
 Sani Rinse  Sanitized	Sanitizes dishes and glassware in accordance with NSF International NSF/ANSI Standard 184 for Residential Dishwashers. Certified residential dishwashers are not intended for licensed food establishments. Only sanitizing cycles have been designed to meet the requirements of the NSF/ANSI 184 performance standard for soil removal and for sanitization efficacy. There is no intention, either directly or indirectly, that all cycles on a NSF/ANSI 184 certified dishwasher meet the NSF/ANSI 184 performance standard for soil removal and for sanitization efficacy. At end of the cycle, the “Sanitized” indicator will glow. If your load did not properly sanitize, the indicator will flash at the end of the cycle. This can happen if the cycle is interrupted, or if the water does not reach the required temperature. The light goes off when you open and close the door or press CANCEL.	Sensor Heavy Normal	Raises the main wash temperature to 135°F (57°C) and the final rinse temperature to 156°F (69°C).	0:05 to 1:06	0 to 3.86 (0 to 14.6)
 Heat Dry	Dries dishes with heat. This option, with the use of rinse aid, will provide the best drying performance. Plastic items are less likely to deform when loaded in the top rack. Use Heat Dry for optimum dry performance. Turn the Heat Dry option off for air dry.	Sensor Heavy Normal Soak & Clean	Uses heating element to speed drying times. Heat Dry option defaults to On when any cycle is selected, except for 1-Hour Wash.	0:08 to 0:46	0
 Control Lock	Avoids unintended use of dishwasher between cycles, or cycle and option changes during a cycle. To turn on Lock, press and hold CONTROL LOCK for 4 seconds. Control Lock light will stay on for a short time, indicating that it is activated and all buttons are disabled. If you press any button while your dishwasher is locked, light flashes 3 times. Dishwasher door can still be opened/closed while the controls are locked. To turn off Lock, press and hold CONTROL LOCK for 4 seconds. Light turns off.				

CONTROLS AND CYCLE STATUS

Start Resume



Press to start or resume a wash cycle.

If the door is opened during a cycle or the power is interrupted, the Start/Resume button LED flashes. Cycle will not resume until door is closed and Start/Resume is pressed.

NOTE: Push door firmly closed within 4 seconds of pressing Start/Resume or the dishwasher will not start. If door is not closed within 4 seconds the Start/Resume button LED will flash and an audible tone will sound when the door is closed.

Cancel Drain



Press to cancel wash cycle.

Close the door firmly. The dishwasher starts a 2-minute drain (if needed). Let dishwasher drain completely.



The display allows you to follow the progress of the dishwasher cycle.

The numeric display counts down while the cycle is running. The exterior status light glows white while the dishwasher is running and green when the cycle is complete. The Complete light goes out after the door is opened and then closed.

Sanitized

If you select Sani Rinse option, when cycle is finished, the "Sanitized" indicator glows. If your dishwasher did not properly sanitize your dishes, the light flashes at the end of the cycle. This can happen if the cycle is interrupted or water could not be heated to required temperature. The light goes off when you open and close door or press CANCEL.

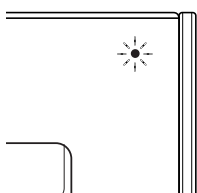

The indicator light on the front of the door panel will glow green when a cycle is running and turns off when the cycle is complete.

Dishwasher Features

TargetClean™ Wash Area

The TargetClean™ wash area is located at the back of the lower level rack.

NOTE: You must select the TargetClean™ wash option to use this feature. Make sure items do not interfere with the water feed tube, spray arms, or TargetClean™ spray jets.

*Back of
dishwasher*

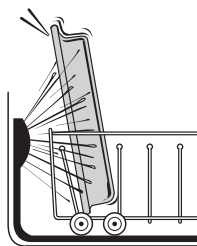

- Load pans, casserole dishes, etc., in the back of the lower dish rack with the soiled surfaces facing the TargetClean™ spray jets.
- Only one row of items may face the TargetClean™ spray jets. Stacking, overlapping, or nesting items will keep the TargetClean™ spray jets from contacting all of the surfaces.

ANYWARE™ PLUS Silverware Basket

The ANYWARE™ PLUS silverware basket can be hung on the door, the bottom rack, or placed inside the bottom rack.

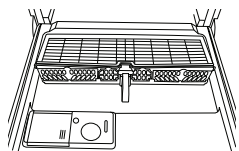

Door position

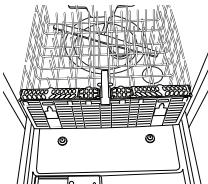

Rack position

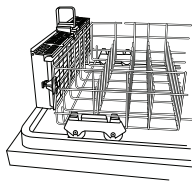

Rack position side

To open the ANYWARE™ PLUS silverware basket

To unlock, grasp the front panel, pull up, and rotate 90° as shown. Make sure the front panel is up all the way before rotating. To unlock and rotate the front panel, grasp the front panel as shown and pull it up and out.

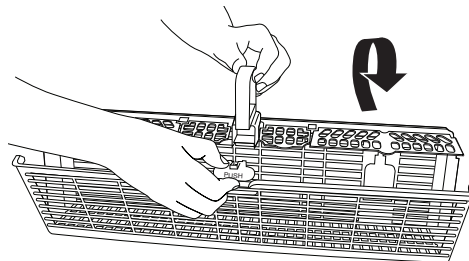

NOTE: Be sure the front panel of the silverware basket is completely locked into place before pulling out the bottom rack and before closing the dishwasher door.

To remove the basket from the door:

1. Grasp the silverware basket by the handle. Slide it toward the top of the door.
2. Lift the basket off the holding buttons.

To replace the basket in the door:

1. Set the silverware basket on the holding buttons.
2. Slide the basket toward the bottom of the door until it locks into place.

Cup Shelves

Fold down the extra shelf on the left-hand or right-hand side of the top rack to hold additional cups, stemware, or long items such as utensils and spatulas. For best results on cups, stagger the spacing so that the cups on the shelf are not directly above the cups below.



Fold Down Tines

The row of tines on the left-hand and right-hand sides of the upper, or in the back of lower rack can be adjusted to make room for a variety of dishes.

To adjust the fold-down tines:

1. Grasp the tip of the tine that is in the tine holder.
2. Gently push the tine out of the holder.
3. Lay the tines down, toward the center of the rack.

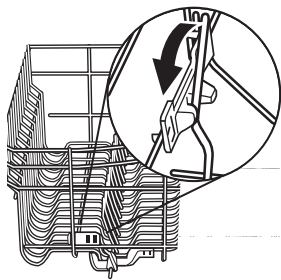

EZ Adjust Tines

Sliding lower-rack tines that move left or right to fit your dishes. You can use this feature to fit larger items like cereal bowls and others.

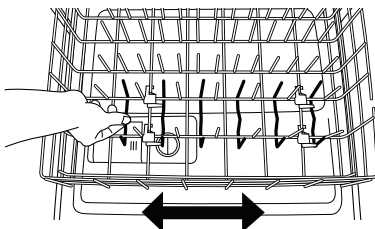

Silverware Spray

Silverware spray helps remove stuck-on food. It delivers a concentrated shower of water to the in-the-door silverware basket to eliminate rewashing.

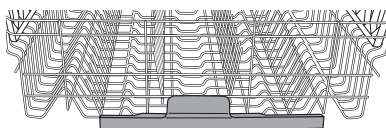

EZ-2-Lift™ Top Rack Adjuster

You can raise or lower the top rack to fit tall items in either the top or bottom rack. Adjusters are located on each side of the top rack.

To raise the rack:

Lift and pull up.

To lower the rack:

Lift up and let down.

NOTE: The top rack must be level.

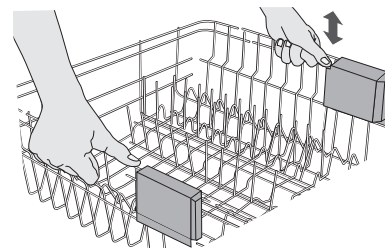

Removable Top Rack

The removable top rack allows you to wash larger items such as pots, roasters, and cookie sheets in the bottom rack.

IMPORTANT: Remove dishes prior to removing the top rack from dishwasher.

To remove the rack:

1. To gain access to the track stops, pull the upper rack forward about halfway out of the tub.
2. To open, flip the track stop toward the outside of the tub.
3. After opening both track stops, pull top rack out of the rails.
4. Close track stops and slide the tracks back into the dishwasher.

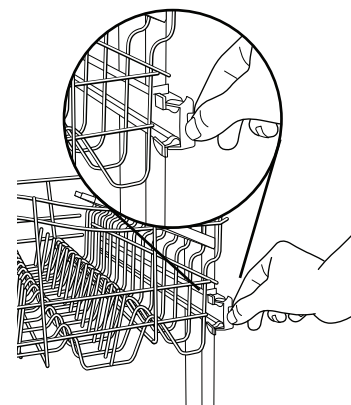

To replace the rack:

1. Gently pull tracks forward in dishwasher until they stop. Open track stops.
2. Place the back wheels on each side of the rack into the track slot and roll them back into the tracks, but do not push the rack all the way into the tub.
3. Insert front rack wheels on each side of the rack into the track slots.
4. Slide rack into the dishwasher. The stops will automatically close when rack enters dishwasher.

Filtration System

Your dishwasher has latest technology in dishwasher filtration. This filtration system minimizes sound and optimizes water and energy conservation while providing superior cleaning.

The filter system consists of 2 parts an upper filter assembly and a lower filter.

IMPORTANT: To avoid damage to dishwasher, do not operate your dishwasher without filters properly installed. Be sure lower filter is securely in place and upper filter assembly is locked into place. If upper assembly turns freely, it is not locked into place.

The filters may need to be cleaned when:

- Visible objects or soils are on the upper filter assembly.
- Dishes feel gritty to the touch.

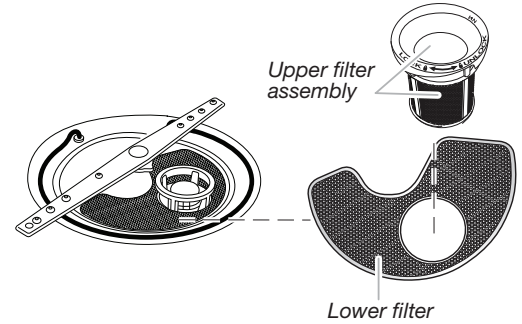

It is very easy to remove and maintain the filters. The chart below shows the recommended cleaning frequency.

RECOMMENDED TIME INTERVAL TO CLEAN YOUR FILTER			
Number of Loads Per Week	If you only scrape before loading	If you scrape and rinse before loading	If you wash before loading
8-12	Every 2 months	Every 4 months	Once per year
4-7	Every 4 months	Once per year	Once per year
1-3	Twice per year	Once per year	Once per year

*We recommend this practice because it will conserve the water and energy that you would have used to prepare your dishes. This will also save you time and effort.

Very Hard Water

If you have hard water (above 15 grains), clean your filter at least once per month. Buildup of white residue on your dishwasher indicates hard water. For tips on removing spots and stains, see the "Troubleshooting" section.

Filter Removal Instructions

1. Turn the upper filter assembly $\frac{1}{4}$ turn counterclockwise and lift out.

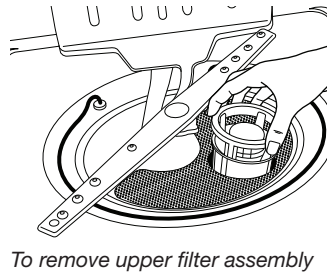
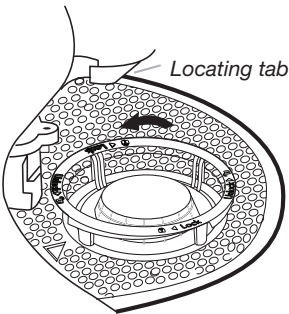

Cleaning Instructions

IMPORTANT: Do not use wire brush, scouring pad, etc., as they may damage the filters.

Rinse filter under running water until most soils are removed. If you have hard-to-remove soils or calcium deposits from hard water, a soft brush may be required.

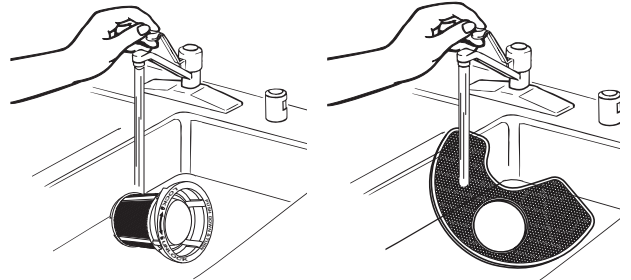

2. Separate the upper filter assembly by gently pulling apart.
3. Clean the filters as shown.

Filter Reinstallation Instructions

1. Noting the previous illustrations, place the lower filter under the locating tabs in the bottom of the dishwasher, so the round opening for the upper filter assembly lines up with the round opening in the bottom of the tub.
2. Insert the upper filter assembly into the circular opening in the lower filter.

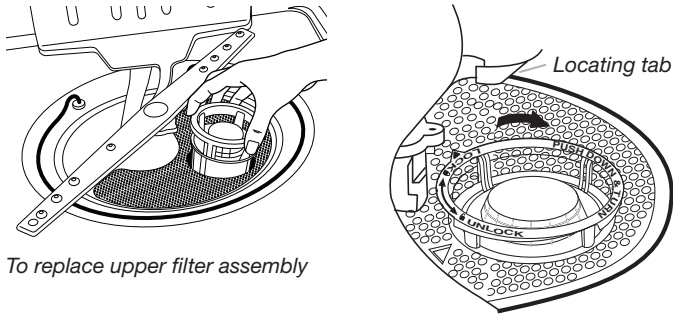

3. Slowly rotate the filter clockwise until it drops into place. Continue to rotate until the filter is locked into place. If the filter is not fully seated (still turns freely), continue to turn the filter clockwise until it drops and locks into place.

NOTE: The upper filter assembly arrow does not have to align with the arrow in the lower filter as long as the filter is locked.

IMPORTANT: To avoid damage to dishwasher, do not operate your dishwasher without the filters properly installed. Be sure the lower filter is securely in place and the upper filter assembly is locked into place. If the upper filter assembly turns freely, it is not locked into place.

Dishwasher Care

Cleaning the Exterior

Clean the exterior of dishwasher with a soft, damp cloth and mild detergent. If your dishwasher has a stainless steel exterior, a stainless steel cleaner, such as affresh®† Stainless Steel Cleaner is recommended. Avoid using abrasive cleaning products on the exterior of the dishwasher.

Cleaning the Interior

Clean the interior of the dishwasher with a paste of powdered dishwasher detergent and water or use liquid dishwasher detergent on a damp sponge to clean the cooled-down interior.

A white vinegar rinse may remove white spots and film. Vinegar is an acid and using it too often could damage your dishwasher.

Put 2 cups (500 mL) white vinegar in a glass or dishwasher-safe measuring cup on the bottom rack. Run the dishwasher through a complete washing cycle using an air-dry or an energy-saving dry option. Do not use detergent. Vinegar will mix with the wash water.

Dishwasher Maintenance Procedure

Removal of Hard Water/Filming

Use of a monthly maintenance product such as affresh® Dishwasher Cleaner is recommended. affresh® Dishwasher Cleaner tablets are designed specifically for the dishwasher and will help maintain the appliance.

- Place affresh® Dishwasher Cleaner tablet in main wash compartment of detergent dispenser.
- Select a Normal cycle and start the dishwasher.

NOTE: Whirlpool recommends the use of high quality premeasured detergent tablets or packs, and the use of rinse aid for regular daily use.

If you have a drain air gap, check and clean it if the dishwasher isn't draining well.

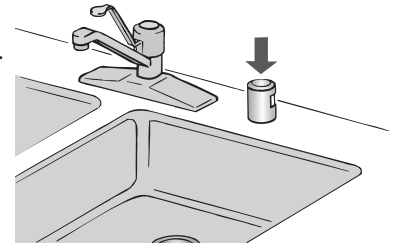

To Reduce Risk of Property Damage During Vacation or Extended Time Without Use

- When you will not be using the dishwasher during the summer months, turn off the water and power supply to the dishwasher.
- Make sure the water supply lines are protected against freezing conditions. Ice formations in the supply lines can increase water pressure and cause damage to your dishwasher or home.
- Damage from freezing is not covered by the warranty.
- When storing your dishwasher in the winter, avoid water damage by having your dishwasher winterized by authorized service personnel.

† affresh is a registered trademark of Whirlpool, U.S.A.

Troubleshooting – Connectivity

First try the solutions suggested here. If you need further assistance or more recommendations that may help you avoid a service call, refer to the “Connectivity Setup” section in this manual or visit www.whirlpool.com/connect or you may email us at Whirlpool_customerexperience@whirlpool.com or call the Connected Appliance Team at **1-866-333-4591** M-F 8 am - 8 pm eastern time.

Contact us by mail with any questions or concerns at the address below:

In the U.S.A.:

Connected Appliance Team
Whirlpool Customer eXperience Center
553 Benson Road
Benton Harbor, MI 49022-2692

In Canada:

Connected Appliance Team
Whirlpool Customer eXperience Centre
200 – 6750 Century Ave.
Mississauga, Ontario L5N 0B7

Please include a daytime phone number in the correspondence.

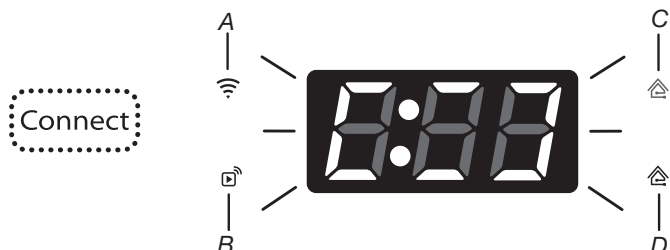

- A. Wireless Status icon C. Amber House icon (peak electric rates)
B. Remote Enable icon D. Blue House icon (normal electric rates)

CONNECTION STATUS	CONTROL PANEL INDICATOR LIGHTS
Dishwasher is not connected	Wireless icon is Off. Blue and Amber House icons are Off.
Dishwasher is attempting to connect to home Wi-Fi router	Wireless icon is blinking slowly.
Dishwasher is connected to home Wi-Fi router, but Whirlpool® app or Smart Grid functions do not work	Wireless icon is On. Blue Internet icon is blinking slowly.
Dishwasher is connected to home Wi-Fi router and the Whirlpool® app works	Wireless icon is On. Blue or Amber House icon is On – it is not blinking

PROBLEM	SOLUTION
DISHWASHER IS NOT CONNECTED TO HOME WI-FI ROUTER (WIRELESS ICON IS OFF)	The dishwasher may be in standby mode. Touch the POWER button on the dishwasher and observe indicators. All indicator lights are off when in Standby mode.
	Check that the dishwasher has been connected to the home Wi-Fi router. See the “Connectivity Setup” section.
	Press and hold CONNECT for 5 seconds. The Wireless Status icon should blink while connecting (this may take up to 2 minutes).
	Check whether the router connection is on and working with other computers or devices in the home (able to access the Internet).
	There may be weak signal strength or signal interference between the dishwasher and router. Try to place the wireless router closer to the dishwasher. It may be necessary to install a Wi-Fi range extender.
WIRELESS ICON DOES NOT LIGHT AT ALL AFTER PRESSING THE CONNECT BUTTON	Unplug or disconnect dishwasher power for 30 seconds, then reconnect power. Repeat Wi-Fi connect process. If no connection after several attempts unplug or disconnect power for 30 seconds then reconnect power. Use alternate setup instructions available at www.whirlpool.com/connect . Appliance may be provisioned to a Wi-Fi network that is not active. Verify that the network it is provisioned to is operating properly.
	Verify that the dishwasher operates correctly, except for not being able to connect. Call for service.
DISHWASHER IS CONNECTED TO HOME WI-FI ROUTER (WIRELESS ICON IS ON), BUT WHIRLPOOL® APP OR SMART GRID FUNCTIONS DO NOT WORK	Check whether either the Blue or Amber House icon is on continuously; if not, touch CONNECT to reestablish wireless connection.
	Connection to the Whirlpool® app and Smart Grid service may be unavailable. Check if the Blue House icon is off or blinking.
	Check that your user account is set up. See the “Connectivity Setup” section or the Whirlpool® app directly for account setup and dishwasher registration instructions.
	Verify that the dishwasher is paired with your account in the app.
	Verify correct email address, mobile number, and notification preferences.

Troubleshooting

First try the solutions suggested here. If you need further assistance or more recommendations that may help you avoid a service call, refer to the warranty page in this manual and scan the code with your mobile device, or visit www.whirlpool.com/product_help. In Canada, visit www.whirlpool.ca.

Contact us by mail with any questions or concerns at the address below:

In the U.S.A.:

Whirlpool Brand Home Appliances
Customer eXperience Center
553 Benson Road
Benton Harbor, MI 49022-2692

In Canada:

Whirlpool Brand Home Appliances
Customer eXperience Centre
200 – 6750 Century Ave.
Mississauga, Ontario L5N 0B7

Please include a daytime phone number in the correspondence.

PROBLEM	SOLUTION
DISHWASHER DOES NOT RUN	<p>NOTE: It is normal for the dishwasher to repeatedly pause several times during a cycle. If the Start/Resume light is blinking, press START/RESUME and close the door within 4 seconds. Be sure the door is closed and latched.</p> <ul style="list-style-type: none"> ■ Check that there is not an interference with large casserole dishes and the wash system at the back of the dishwasher. ■ Check to see if any items are protruding through the bottom or back of the rack. Also check to see if tall items are hitting the upper rack or spray arm. Adjust loading as necessary to ensure door is closed and latched. <p>Press START/RESUME or CANCEL or open and close the door before selecting your cycle/option. Controls must be awakened after a period of inactivity.</p> <p>Be sure the Control/Lock feature is not on. If the control lock indicator is lit, press and hold SANI RINSE for 3 seconds. The Control Lock LED will turn off and you can then operate the controls.</p> <p>Be sure you have selected a cycle. See “Cycle and Option Descriptions” section.</p> <p>Be sure there is power to the dishwasher. A circuit breaker or fuse may have tripped.</p> <p>If lights other than Start/Resume blink and the unit will not run, you will need to call for service. If the numeric display shows a code “F2E2” you will need to call for service.</p>
DETERGENT REMAINS IN THE DISPENSER OR TABLET IS ON BOTTOM OF TUB	<p>Check for dishware such as cookie sheets, cutting boards, or large containers, etc., that may be blocking the detergent dispenser from opening properly.</p> <p>Be sure your detergent is fresh and lump free.</p> <p>Be sure the cycle has completed (the Clean light is on). If it has not completed, you will need to resume the cycle by closing the door and pressing Start/Resume.</p>
CYCLE RUNS TOO LONG	<p>NOTES:</p> <ul style="list-style-type: none"> ■ To use less water and reduce energy consumption, you will encounter cycles that typically run for up to 3 hours. ■ A water heater setting of 120°F (49°C) is best the dishwasher will delay longer while heating cooler water. ■ Some options will add time to the cycle. See the “Cycle and Option Descriptions” section. The Heat Dry option adds approximately 45 minutes. <p>Try the 1-Hour Wash cycle.</p> <p>Run the hot water at a faucet close to the dishwasher before starting the cycle.</p>
DISHWASHER NOT DRYING	<p>NOTE: Plastic and items with nonstick surfaces are difficult to dry because they have a porous surface, which tends to collect water droplets. Towel drying may be necessary.</p> <p>Use of rinse aid along with the Heat Dry option is needed for proper drying.</p> <p>Proper loading of items can affect drying. (See specific loading instructions within this guide.)</p> <p>Glasses and cups with concave bottoms hold water. This water may spill onto other items when unloading.</p> <ul style="list-style-type: none"> ■ Unload the bottom rack first. ■ Locate these items on the more slanted side of the rack for improved results.
WILL NOT FILL	<p>Be sure the water is turned on to the dishwasher.</p> <p>Check that the overflow protection float is free from obstructions. See the “Parts and Features” section.</p> <p>Check for suds in the dishwasher. If foam or suds are detected, the dishwasher may not operate properly or may not fill with water. See “Blinking Lights” in the “Troubleshooting” section.</p>

PROBLEM	SOLUTION
WATER REMAINS IN THE TUB/WILL NOT DRAIN	<p>Be sure the cycle has completed (the Clean indicator is on). If it has not, you will need to resume the cycle by pressing Start/Resume and closing the door within 4 seconds.</p> <p>If dishwasher is connected to a food waste disposer, be sure the knockout plug has been removed from the disposer inlet.</p> <p>Check for kinks in the drain hose.</p> <p>Check for food obstructions in the drain or disposer.</p> <p>Check your house fuse or circuit breaker.</p>
HARD WATER (WHITE RESIDUE ON DISHWASHER INTERIOR OR GLASSWARE)	<p>NOTE: Extremely hard water mineral deposits can cause damage to your dishwasher and make it difficult to achieve good cleaning. A water softener is strongly recommended if your hardness is 15 grains or more. If a water softener is not installed, the following steps may help:</p> <p>Use a commercial cleaner designed for dishwashers once per month.</p> <p>Clean the upper and lower filters at least once per month. See “Cleaning Instructions” in the “Filtration System” section.</p> <p>Always use a rinse aid.</p> <p>Always use a high-quality, fresh detergent.</p> <p>Use a detergent booster/water softener additive designed for dishwashers.</p>
ODORS	<p>NOTE: If the dishwasher is not used daily, you can run a rinse cycle with the partial load until a full load is ready to run.</p> <p>Run a vinegar rinse through the dishwasher by putting 2 cups (500 mL) of white vinegar in an upright glass measuring cup in the lower rack. Run a Normal cycle with the Heat Dry option turned off. Do not use detergent.</p> <p>The dishwasher may not be draining properly, see “Water Remains In The Tub/Will Not Drain” in the “Troubleshooting” section.</p>
NOISY	<p>Surging sounds can occur periodically throughout the cycle while the dishwasher is draining.</p> <p>Normal water valve hissing may be heard periodically.</p> <p>A normal snap sound may be heard when the detergent dispenser opens during the cycle and when the door is opened at the end of the cycle.</p> <p>Improper installation will affect noise levels.</p> <p>Be sure the filters are properly installed.</p> <p>A thumping sound may be heard if items extend beyond the racks and interfere with the wash arms. Readjust the dishware and resume the cycle.</p>
FOOD SOILS REMAIN ON DISHES	<p>Be sure the dishwasher is loaded correctly. Improper loading can greatly decrease the washing performance. See the “Dishwasher Use” section.</p> <p>Check filter to ensure it is properly installed. Clean it if needed. See “Cleaning Instructions” in the “Filtration System” section for details.</p> <p>Select the proper cycle and option for the type of soils. The Target Clean™ cycle with the Hi Temp Wash option can be used for tougher loads.</p> <p>Be sure the incoming water temperature is at least 120°F (49°C).</p> <p>Use the proper amount of fresh detergent. More detergent is needed for heavier soiled loads and hard water conditions.</p> <p>Scrape food from dishes prior to loading (do not prerinse).</p>
DISHES DIRTY/SUDS IN DISHWASHER/CYCLE NOT COMPLETE	<p>If foam or suds are detected by the dishwasher sensing system, the dishwasher may not operate properly or may not fill with water.</p> <p>Suds can come from:</p> <ul style="list-style-type: none"> ■ Using the incorrect type of detergent, such as dish detergent for hand washing dishes, laundry detergent, or hand soap. ■ Not replacing the rinse aid dispenser cap after filling (or refilling) the rinse aid. ■ Using an excessive amount of dishwasher detergent. ■ Inadequate rinsing off detergent from dishes washed by hand before loading them into the dishwasher. <p>Call for service.</p> <p>If no water was present in the machine at any time during a heated wash cycle, the cycle will end and the Clean indicator will not come on. See “Will Not Fill” in the “Troubleshooting” section.</p>
DID NOT SANITIZE	<p>If the Sanitized light is blinking, the load is NOT sanitized. The cycle was interrupted in the final rinse or the temperature for your water heater is set too low. Set your water heater to 120°F (49°C).</p>
DAMAGE TO DISHWARE	<p>Improper loading can cause dishes to become chipped or damaged. (See specific loading instructions within this guide.)</p>

PROBLEM	SOLUTION
BLINKING LIGHTS	<p>Blinking indicators will occur when the cycle is paused or when the cycle has been interrupted by opening the door. If the Start/Resume light is blinking, press START/RESUME and close the door within 4 seconds.</p> <p>See “Start or Resume a Cycle” in the “Dishwasher Use” section.</p> <p>If the Clean light or any other lights are blinking and the dishwasher will not run, call for service.</p>
CLOUDY OR SPOTTED DISHWARE (AND HARD WATER SOLUTION)	<p>Add or adjust the amount of liquid rinse aid for better drying and to reduce spotting. See the “Detergent and Rinse Aid” section.</p> <p>Use the correct amount of detergent.</p> <p>Confirm that the cloudiness is removable by soaking the item in white vinegar for 5 minutes. If the cloudiness disappears, it is due to hard water. Adjust the amount of detergent and rinse aid. See “Hard Water (White Residue on Dishwasher Interior or Glassware)” in the “Troubleshooting” section. If it does not come clear, it is due to etching (see below).</p> <p>Be sure the incoming water temperature is set at 120°F (49°C).</p> <p>Try using the Hi Temp Wash and Sani Rinse options.</p> <p>To remove spotting, run a vinegar rinse through the dishwasher.</p> <ul style="list-style-type: none"> ■ Wash and rinse the affected dishware and load into dishwasher. Remove all silverware and metal items. Put 2 cups (500 mL) of white vinegar in a glass measuring cup in the lower rack. Run a Normal cycle with the Heat Dry option turned off. No detergent is needed.
ETCHING (PERMANENT CLOUDINESS)	<p>This is an erosion of the surface of the glassware and can be caused by a combination of: water that is too hot, from using too much detergent with soft water, or by pre-washing. Detergent needs food soil to act upon. If etching has occurred, the glassware is permanently damaged. To avoid further etching, adjust the detergent amount to match the water hardness, stop pre-washing, and use water heating options only when incoming water temperature is below 120°F (49°C).</p>
LEAKING WATER	<p>Be sure dishwasher has been installed properly and is level.</p> <p>Suds can cause the dishwasher to overflow. Measure the detergent accurately and use only detergents designed for use in a dishwasher. Less detergent is needed in soft water. Try another brand of detergent if sudsing continues.</p> <p>To avoid rinse aid leaking from the dispenser, be sure the lid is securely attached and avoid overfilling.</p>
TUB IS DISCOLORED	<p>High iron content in the water can discolor the tub.</p> <p>Tomato-based foods can discolor the tub or dishware. Large amounts of tomato-based foods should be removed from the dishes before loading.</p> <p>A citrus-based cleaner can be used to clean.</p>

Connected Appliance Regulatory Notices

Federal Communications Commission (FCC) Compliance Notice

This equipment has been tested and found to comply with the limits for a Class B digital device, pursuant to Part 15 of the FCC Rules. These limits are designed to provide reasonable protection against harmful interference in a residential installation. This equipment generates, uses, and can radiate radio frequency energy and, if not installed and used in accordance with the instructions, may cause harmful interference to radio communications. However, there is no guarantee that interference will not occur in a particular installation. If this equipment does cause harmful interference to radio or television reception, which can be determined by turning the equipment off and on, the user is encouraged to try to correct the interference by one of the following measures:

- Reorient or relocate the receiving antenna.
- Increase the separation between the equipment and receiver.
- Connect the equipment into an outlet on a circuit different from that to which the receiver is connected.
- Consult the dealer or an experienced radio/TV technician for help.

This device complies with Part 15 of the FCC Rules. Operation is subject to the following two conditions:

1. This device may not cause harmful interference, and
2. This device must accept any interference received, including interference that may cause undesired operation.

Changes or modifications not expressly approved by the party responsible for compliance could void the user's authority to operate the equipment.

RF Exposure Information

To comply with FCC/IC RF exposure requirements for mobile transmitting devices, this transmitter should only be used or installed at locations where there is at least 20 cm separation distance between the antenna and all persons.

To comply with FCC/IC RF exposure limits for general population/uncontrolled exposure, the antenna(s) used for this transmitter must be installed to provide a separation distance of at least 20 cm from all persons and must not be co-located or operating in conjunction with any other antenna or transmitter.

Industry Canada (IC) Compliance Notice

This Device complies with Industry Canada License-exempt RSS standard(s). Operation is subject to the following two conditions:

1. This device may not cause interference,
2. This device must accept any interference, including interference that may cause undesired operation of the device.

Under Industry Canada regulations, this radio transmitter may only operate using an antenna of a type and maximum (or lesser) gain approved for the transmitter by Industry Canada. To reduce potential radio interference to other users, the antenna type and its gain should be so chosen that the equivalent isotropically radiated power (e.i.r.p.) is not more than that necessary for successful communication.

This radio transmitter IC: 10248A-XPWG3 has been approved by Industry Canada to operate with the antenna types listed below with the maximum permissible gain and required antenna impedance for each antenna type indicated. Antenna types not included in this list, having a gain greater than the maximum gain indicated for that type, are strictly prohibited for use with this device.

Antenna Type	Maximum Permissible antenna Gain (dBi)	Required Impedance (OHM)
Slot	1.76	50

To comply with FCC and Industry Canada RF radiation exposure limits for general population, the antenna(s) used for this transmitter must be installed such that a minimum separation distance of 20 cm is maintained between the radiator (antenna) and all persons at all times and must not be co-located or operating in conjunction with any other antenna or transmitter.

OEM Responsibilities to comply with FCC and Industry Canada Regulations

The XPWG3 Module has been certified for integration into products only by OEM integrators under the following conditions:

1. The antenna(s) must be installed such that a minimum separation distance of 20 cm is maintained between the radiator (antenna) and all persons at all times.
2. The transmitter module must not be co-located or operating in conjunction with any other antenna or transmitter.

As long as the two conditions above are met, further transmitter testing will not be required. However, the OEM integrator is still responsible for testing their end-product for any additional compliance requirements required with this module installed (for example, digital device emissions, PC peripheral requirements, etc.).

IMPORTANT NOTE: In the event that these conditions cannot be met (for certain configurations or co-location with another transmitter), then the FCC and Industry Canada authorizations are no longer considered valid and the FCC ID and IC Certification Number cannot be used on the final product. In these circumstances, the OEM integrator will be responsible for re-evaluating the end product (including the transmitter) and obtaining a separate FCC and Industry Canada authorization.

End Product Labeling

The XPWG3 Module is labeled with its own FCC ID and IC Certification Number. If the FCC ID and IC Certification Number are not visible when the module is installed inside another device, then the outside of the device into which the module is installed must also display a label referring to the enclosed module. In that case, the final end product must be labeled in a visible area with the following:

"Contains Transmitter Module FCC ID: A5UXPWG3"

"Contains Transmitter Module IC: 10248A-XPWG3"

or

"Contains FCC ID: A5UXPWG3"

"Contains IC: 10248A-XPWG3"

The OEM of the XPWG3 Module must only use the approved antenna(s), which have been certified with this module. The OEM integrator has to be aware not to provide information to the end user regarding how to install or remove this RF module or change RF related parameters in the user manual of the end product.

The user manual for the end product must include the following information in a prominent location:

"To comply with FCC and Industry Canada RF radiation exposure limits for general population, the antenna(s) used for this transmitter must be installed such that a minimum separation distance of 20 cm is maintained between the radiator (antenna) and all persons at all times and must not be co-located or operating in conjunction with any other antenna or transmitter."

Open Source License Usage

The following statements refer to the portions of this software based in part on FreeRTOS v7.0.2, <http://www.freertos.org>. The use of this software is governed by the terms of GNU General Public License v. 2, which is available at:

<http://www.gnu.org/licenses/gpl-2.0.html>. A copy of the source code may be obtained by written request for the software by name to opensource@whirlpool.com, along with the address for delivery.

The following statements refer to those portions of the software copyrighted by Eclipse Foundation, Inc. Copyright (c) 2007, Eclipse Foundation, Inc. and its licensors. All rights reserved.

Redistribution and use in source and binary forms, with or without modification, are permitted provided that the following conditions are met:

- Redistributions of source code must retain the above copyright notice, this list of conditions, and the following disclaimer.
- Redistributions in binary form must reproduce the above copyright notice, this list of conditions, and the following disclaimer in the documentation and/or other materials provided with the distribution.
- Neither the name of the Eclipse Foundation, Inc. nor the names of its contributors may be used to endorse or promote products derived from this software without specific prior written permission.

THIS SOFTWARE IS PROVIDED BY THE COPYRIGHT HOLDERS AND CONTRIBUTORS "AS IS" AND ANY EXPRESS OR IMPLIED WARRANTIES, INCLUDING, BUT NOT LIMITED TO, THE IMPLIED WARRANTIES OF MERCHANTABILITY AND FITNESS FOR A PARTICULAR PURPOSE ARE DISCLAIMED. IN NO EVENT SHALL THE COPYRIGHT OWNER OR CONTRIBUTORS BE LIABLE FOR ANY DIRECT, INDIRECT, INCIDENTAL, SPECIAL, EXEMPLARY, OR CONSEQUENTIAL DAMAGES (INCLUDING, BUT NOT LIMITED TO, PROCUREMENT OF SUBSTITUTE GOODS OR SERVICES; LOSS OF USE, DATA, OR PROFITS; OR BUSINESS INTERRUPTION) HOWEVER CAUSED AND ON ANY THEORY OF LIABILITY, WHETHER IN CONTRACT, STRICT LIABILITY, OR TORT (INCLUDING NEGLIGENCE OR OTHERWISE) ARISING IN ANY WAY OUT OF THE USE OF THIS SOFTWARE, EVEN IF ADVISED OF THE POSSIBILITY OF SUCH DAMAGE.

Portions of this software are copyright (c) Sawtooth Consulting Ltd. 2006-2015 All rights reserved.

Portions of this software are copyright (c) Arrayent, Inc. 2015 All rights reserved.

The following statements refer to those portions of the software copyrighted by Swedish Institute of Computer Science.

Copyright (c) 2001-2004 Swedish Institute of Computer Science. All rights reserved.

Redistribution and use in source and binary forms, with or without modification, are permitted provided that the following conditions are met:

1. Redistributions of source code must retain the above copyright notice, this list of conditions, and the following disclaimer.
2. Redistributions in binary form must reproduce the above copyright notice, this list of conditions, and the following disclaimer in the documentation and/or other materials provided with the distribution.
3. The name of the author may not be used to endorse or promote products derived from this software without specific prior written permission.

THIS SOFTWARE IS PROVIDED BY THE AUTHOR "AS IS" AND ANY EXPRESS OR IMPLIED WARRANTIES, INCLUDING, BUT NOT LIMITED TO, THE IMPLIED WARRANTIES OF MERCHANTABILITY AND FITNESS FOR A PARTICULAR PURPOSE ARE DISCLAIMED. IN NO EVENT SHALL THE AUTHOR BE LIABLE FOR ANY DIRECT, INDIRECT, INCIDENTAL, SPECIAL, EXEMPLARY, OR CONSEQUENTIAL DAMAGES (INCLUDING, BUT NOT LIMITED TO, PROCUREMENT OF SUBSTITUTE GOODS OR SERVICES; LOSS OF USE, DATA, OR PROFITS; OR BUSINESS INTERRUPTION) HOWEVER CAUSED AND ON ANY THEORY OF LIABILITY, WHETHER IN CONTRACT, STRICT LIABILITY, OR TORT (INCLUDING NEGLIGENCE OR OTHERWISE) ARISING IN ANY WAY OUT OF THE USE OF THIS SOFTWARE, EVEN IF ADVISED OF THE POSSIBILITY OF SUCH DAMAGE.

The following statements refer to those portions of the software copyrighted by Marvell International Ltd. Copyright (c) Marvell International Ltd. All rights reserved.

DISCLAIMER. THIS SOFTWARE IS PROVIDED BY THE COPYRIGHT HOLDERS AND CONTRIBUTORS "AS IS" AND ANY EXPRESS OR IMPLIED WARRANTIES, INCLUDING, BUT NOT LIMITED TO, THE IMPLIED WARRANTIES OF MERCHANTABILITY AND FITNESS FOR A PARTICULAR PURPOSE ARE DISCLAIMED. IN NO EVENT SHALL THE COPYRIGHT OWNER OR CONTRIBUTORS BE LIABLE FOR ANY DIRECT, INDIRECT, INCIDENTAL, SPECIAL, EXEMPLARY, OR CONSEQUENTIAL DAMAGES (INCLUDING, BUT NOT LIMITED TO, PROCUREMENT OF SUBSTITUTE GOODS OR SERVICES; LOSS OF USE, DATA, OR PROFITS; OR BUSINESS INTERRUPTION) HOWEVER CAUSED AND ON ANY THEORY OF LIABILITY, WHETHER IN CONTRACT, STRICT LIABILITY, OR TORT (INCLUDING NEGLIGENCE OR OTHERWISE) ARISING IN ANY WAY OUT OF THE USE OF THIS SOFTWARE, EVEN IF ADVISED OF THE POSSIBILITY OF SUCH DAMAGE.

WHIRLPOOL® MAJOR APPLIANCE LIMITED WARRANTY

ATTACH YOUR RECEIPT HERE. PROOF OF PURCHASE IS REQUIRED TO OBTAIN WARRANTY SERVICE.

Please have the following information available when you call the Customer eXperience Center:

- Name, address and telephone number
- Model number and serial number
- A clear, detailed description of the problem
- Proof of purchase including dealer or retailer name and address

IF YOU NEED SERVICE:

1. Before contacting us to arrange service, please determine whether your product requires repair. Some questions can be addressed without service. Please take a few minutes to review the Troubleshooting or Problem Solver section of the Use and Care Guide, scan the QR code on the right to access additional resources, or visit www.whirlpool.com/product_help.
2. All warranty service is provided exclusively by our authorized Whirlpool Service Providers. In the U.S. and Canada, direct all requests for warranty service to:

Whirlpool Customer eXperience Center

In the U.S.A., call 1-800-253-1301. In Canada, call 1-800-807-6777.

If outside the 50 United States or Canada, contact your authorized Whirlpool dealer to determine whether another warranty applies.



www.whirlpool.com/product_help

ONE YEAR LIMITED WARRANTY

WHAT IS COVERED

For one year from the date of purchase, when this major appliance is installed, operated and maintained according to instructions attached to or furnished with the product, Whirlpool Corporation or Whirlpool Canada LP (hereafter "Whirlpool") will pay for Factory Specified Replacement Parts and repair labor to correct defects in materials or workmanship that existed when this major appliance was purchased, or at its sole discretion replace the product. In the event of product replacement, your appliance will be warranted for the remaining term of the original unit's warranty period.

YOUR SOLE AND EXCLUSIVE REMEDY UNDER THIS LIMITED WARRANTY SHALL BE PRODUCT REPAIR AS PROVIDED HEREIN. Service must be provided by a Whirlpool designated service company. This limited warranty is valid only in the United States or Canada and applies only when the major appliance is used in the country in which it was purchased. This limited warranty is effective from the date of original consumer purchase. Proof of original purchase date is required to obtain service under this limited warranty.

WHAT IS NOT COVERED

1. Commercial, non-residential, multiple-family use, or use inconsistent with published user, operator or installation instructions.
2. In-home instruction on how to use your product.
3. Service to correct improper product maintenance or installation, installation not in accordance with electrical or plumbing codes or correction of household electrical or plumbing (i.e. house wiring, fuses or water inlet hoses).
4. Consumable parts (i.e. light bulbs, batteries, air or water filters, preservation solutions, etc.).
5. Defects or damage caused by the use of non-genuine Whirlpool parts or accessories.
6. Conversion of products from natural gas or L.P. gas.
7. Damage from accident, misuse, abuse, fire, floods, acts of God or use with products not approved by Whirlpool.
8. Repairs to parts or systems to correct product damage or defects caused by unauthorized service, alteration or modification of the appliance.
9. Cosmetic damage including scratches, dents, chips, and other damage to the appliance finishes unless such damage results from defects in materials and workmanship and is reported to Whirlpool within 30 days.
10. Discoloration, rust or oxidation of surfaces resulting from caustic or corrosive environments including but not limited to high salt concentrations, high moisture or humidity or exposure to chemicals.
11. Food or medicine loss due to product failure.
12. Pick-up or delivery. This product is intended for in-home repair.
13. Travel or transportation expenses for service in remote locations where an authorized Whirlpool servicer is not available.
14. Removal or reinstallation of inaccessible appliances or built-in fixtures (i.e. trim, decorative panels, flooring, cabinetry, islands, countertops, drywall, etc.) that interfere with servicing, removal or replacement of the product.
15. Service or parts for appliances with original model/serial numbers removed, altered or not easily determined.

The cost of repair or replacement under these excluded circumstances shall be borne by the customer.

DISCLAIMER OF IMPLIED WARRANTIES

IMPLIED WARRANTIES, INCLUDING ANY IMPLIED WARRANTY OF MERCHANTABILITY OR IMPLIED WARRANTY OF FITNESS FOR A PARTICULAR PURPOSE, ARE LIMITED TO ONE YEAR OR THE SHORTEST PERIOD ALLOWED BY LAW. Some states and provinces do not allow limitations on the duration of implied warranties of merchantability or fitness, so this limitation may not apply to you. This warranty gives you specific legal rights, and you also may have other rights that vary from state to state or province to province.

DISCLAIMER OF REPRESENTATIONS OUTSIDE OF WARRANTY

Whirlpool makes no representations about the quality, durability, or need for service or repair of this major appliance other than the representations contained in this warranty. If you want a longer or more comprehensive warranty than the limited warranty that comes with this major appliance, you should ask Whirlpool or your retailer about buying an extended warranty.

LIMITATION OF REMEDIES; EXCLUSION OF INCIDENTAL AND CONSEQUENTIAL DAMAGES

YOUR SOLE AND EXCLUSIVE REMEDY UNDER THIS LIMITED WARRANTY SHALL BE PRODUCT REPAIR AS PROVIDED HEREIN. WHIRLPOOL SHALL NOT BE LIABLE FOR INCIDENTAL OR CONSEQUENTIAL DAMAGES. Some states and provinces do not allow the exclusion or limitation of incidental or consequential damages, so these limitations and exclusions may not apply to you. This warranty gives you specific legal rights, and you also may have other rights that vary from state to state or province to province.



INSTRUCCIONES PARA EL USUARIO DE LA LAVAVAJILLAS

LE AGRADECEMOS la compra de este producto de alta calidad. Registre su nueva lavavajillas en www.whirlpool.com. En Canadá, registre su lavavajillas en www.whirlpool.ca.

Obtenga las instrucciones de conexión a Internet, los términos de uso y la política de privacidad en www.whirlpool.com/connect. Si tiene consultas o problemas, llame a Whirlpool Connected Appliances Team al número **1-866-333-4591**.

Para referencia futura, tome nota del número de modelo y de serie del producto. Los puede encontrar cerca de la puerta en el lado derecho o izquierdo del interior de la lavavajillas.

Número de modelo _____ Número de serie _____

Índice

SEGURIDAD DE LA LAVAVAJILLAS	24
QUÉ HAY DE NUEVO EN SU LAVAVAJILLAS	26
PIEZAS Y CARACTERÍSTICAS	27
CARACTERÍSTICAS DE CONECTIVIDAD	28
CONFIGURACIÓN DE LA CONECTIVIDAD	29
PASOS RÁPIDOS	31
USO DE LA LAVAVAJILLAS – OPERACIÓN BÁSICA.....	32
USO DE LA LAVAVAJILLAS – OPERACIÓN INTELIGENTE	34
DESCRIPCIÓN DE CICLOS Y OPCIONES	35
CARACTERÍSTICAS DE LA LAVAJILLAS.....	37
SISTEMA DE FILTRO	39
CUIDADO DE LA LAVAVAJILLAS	40
SOLUCIÓN DE PROBLEMAS – CONECTIVIDAD	41
SOLUCIÓN DE PROBLEMAS.....	42
AVISOS NORMATIVOS PARA ELECTRODOMÉSTICOS CONECTADOS.....	45
GARANTÍA.....	47

Seguridad de la lavavajillas

Su seguridad y la seguridad de los demás es muy importante.

Hemos incluido muchos mensajes importantes de seguridad en este manual y en su electrodoméstico. Lea y obedezca siempre todos los mensajes de seguridad.



Este es el símbolo de alerta de seguridad.

Este símbolo le llama la atención sobre peligros potenciales que pueden ocasionar la muerte o una lesión a usted y a los demás.

Todos los mensajes de seguridad irán a continuación del símbolo de advertencia de seguridad y de la palabra “PELIGRO” o “ADVERTENCIA”. Estas palabras significan:

⚠ PELIGRO

Si no sigue las instrucciones de inmediato, usted puede morir o sufrir una lesión grave.

⚠ ADVERTENCIA

Si no sigue las instrucciones, usted puede morir o sufrir una lesión grave.

Todos los mensajes de seguridad le dirán el peligro potencial, le dirán cómo reducir las posibilidades de sufrir una lesión y lo que puede suceder si no se siguen las instrucciones.

INSTRUCCIONES IMPORTANTES DE SEGURIDAD

ADVERTENCIA: Cuando use la lavavajillas siga precauciones básicas, incluyendo las siguientes:

- Lea todas las instrucciones antes de usar la lavavajillas.
- Use la lavavajillas únicamente para las funciones que fue diseñada.
- Use únicamente detergentes o agentes de enjuague recomendados para las lavavajillas y manténgalos fuera del alcance de los niños.
- Al introducir los artículos para lavar:
 - 1) Coloque los artículos puntiagudos de manera que no dañen el sello de la puerta
 - 2) Introduzca los cuchillos filosos con los mangos hacia arriba para reducir el riesgo de cortaduras.
- No lave artículos de plástico que no lleven la indicación "lavables en la lavavajillas" u otra similar. Lea las recomendaciones del fabricante para los artículos de plástico que no lleven tal indicación.
- No toque el elemento de calefacción durante o inmediatamente después de usar la lavavajillas.
- No haga funcionar la lavavajillas a menos que todos los paneles estén colocados debidamente en su lugar.
- No juegue con los controles.
- No abuse, ni se siente ni se pare sobre la puerta, la tapa o sobre las canastas de la lavavajillas.
- Para reducir el riesgo de lesión, no permita que los niños jueguen dentro ni sobre la lavavajillas.
- Bajo ciertas condiciones, un sistema de agua caliente que no ha sido usado por dos semanas o más puede producir gas hidrógeno. **EL GAS HIDRÓGENO ES EXPLOSIVO.** Si el sistema de agua caliente no ha sido usado por ese período, abra todas las llaves de agua caliente y deje que corra el agua por varios minutos antes de usar la lavavajillas. Esto permitirá que los gases acumulados escapen. Debido a que el gas es inflamable, no fume ni encienda ninguna llama abierta durante este tiempo.
- Quite la puerta o la tapa del compartimiento de lavado cuando se deshaga o deje de usar para siempre una vieja lavavajillas.

GUARDE ESTAS INSTRUCCIONES

INSTRUCCIONES DE CONEXIÓN A TIERRA

■ Para una lavavajillas con cable eléctrico y conexión a tierra:

La lavavajillas debe estar conectada a tierra. En caso de funcionamiento defectuoso o avería, la conexión a tierra reduce el riesgo de choque eléctrico al establecer una ruta de menor resistencia para la corriente eléctrica. La lavavajillas viene equipada con un cable eléctrico que tiene un conductor para conexión a tierra y un enchufe con conexión a tierra. El enchufe debe ser conectado a un contacto apropiado que esté instalado y conectado a tierra de acuerdo con todos los códigos y ordenanzas locales.

ADVERTENCIA: La conexión inadecuada del conductor de conexión a tierra puede resultar en riesgo

de choque eléctrico. Pregunte a un electricista calificado o a un agente de servicio si no está seguro si la lavavajillas está adecuadamente conectada a tierra. No modifique el enchufe que viene con la lavavajillas. Si no cabe en el contacto, pida que un electricista calificado instale un contacto apropiado.

■ Para lavavajillas con conexión permanente:

Esta lavavajillas debe estar conectada a un sistema de cableado de metal permanente, conectado a tierra, o se debe tender un conducto para la conexión a tierra del equipo con los conductores de circuito y conectado a la terminal de tierra del equipo o al conductor de suministro de la lavavajillas.

GUARDE ESTAS INSTRUCCIONES



⚠ ADVERTENCIA

Peligro de Vuelco

No use la lavavajillas antes de estar completamente instalada.

No se apoye en la puerta abierta.

No seguir estas instrucciones puede ocasionar heridas serias o cortaduras.

Advertencias de la Proposición 65 del estado de California:

ADVERTENCIA: Este producto contiene una o más sustancias químicas identificadas por el estado de California como causantes de cáncer.

ADVERTENCIA: Este producto contiene una o más sustancias químicas identificadas por el estado de California como causantes de defectos congénitos o algún otro tipo de daños en la función reproductora.

Qué hay de nuevo en su lavavajillas

Energía

¡Felicitaciones por haber comprado la lavavajillas con bajo consumo de agua y energía! Esta lavavajillas limpia rociando la vajilla con agua y hace pausas para permitir que el detergente remoje la vajilla y afloje la suciedad de los platos. Para obtener una limpieza excepcional, los ciclos se hacen más largos debido al remojo y las pausas. Varios modelos tienen un sensor óptico de agua. El sensor óptico de agua se usa para determinar el consumo óptimo de agua y energía para una limpieza ideal. Las lavavajillas eficaces funcionan por más tiempo para ahorrar agua y energía, de la misma manera que se ahorra gasolina cuando se conduce un automóvil más despacio. El primer ciclo con sensor durará más tiempo para calibrar el sensor óptico.



Rendimiento

Agente de enjuague

El uso del agente de enjuague hará óptimo el desempeño de lavado y secado. Esta lavavajillas ha sido diseñada específicamente para usarse en conjunto con agente de enjuague, para obtener un mejor desempeño de secado y controlar la acumulación de depósitos de agua dura. Las lavavajillas con bajo consumo de energía usan menos agua y energía, de modo que dependen de la acción de desplazamiento del agua por obra del agente de enjuague para asegurar un óptimo desempeño.

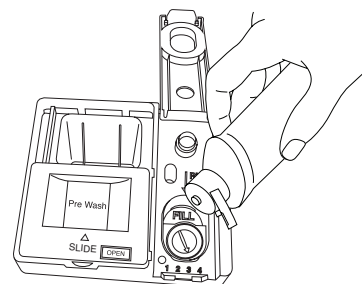

Detergente

Estados Unidos y Canadá han aprobado una norma que limita la cantidad de fósforo (fosfatos) en los detergentes para lavavajillas domésticas a no más de 0,5%, mientras que los detergentes previos contenían 8,7%. Los principales fabricantes han reformulado su detergente para lavavajillas de acuerdo a este cambio, lo que es un paso más en la conciencia ecológica. Con estos cambios, se recomienda usar pastillas y paquetes de calidad por practicidad y para mejorar el rendimiento.

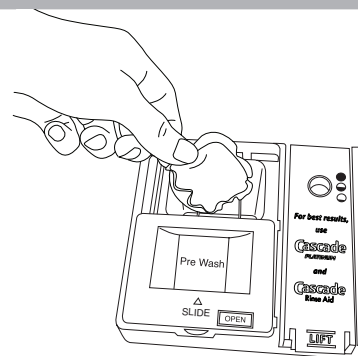

Sistema de filtración

Su lavavajillas cuenta con lo último en tecnología de filtración para lavavajillas. El sistema de filtración triple minimiza los sonidos y optimiza el ahorro de agua y energía mientras proporciona una limpieza óptima. El mantenimiento periódico de los filtros hará posible un rendimiento superior de limpieza. Le sugerimos limpiar el filtro superior e inferior y enjuagarlos bajo agua del grifo por lo menos una vez al mes.

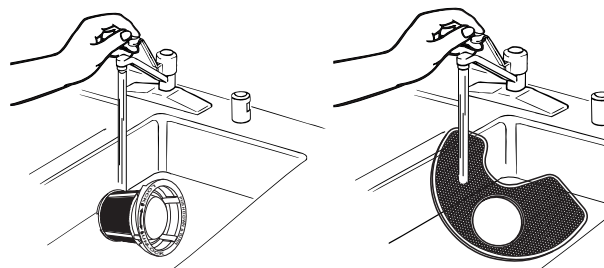

Piezas y Características

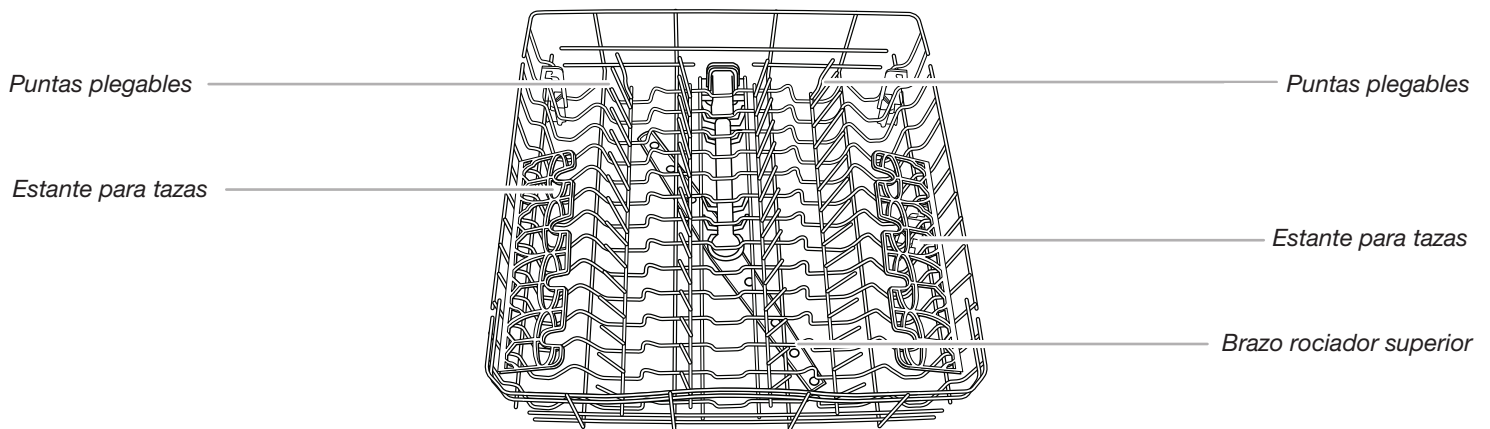
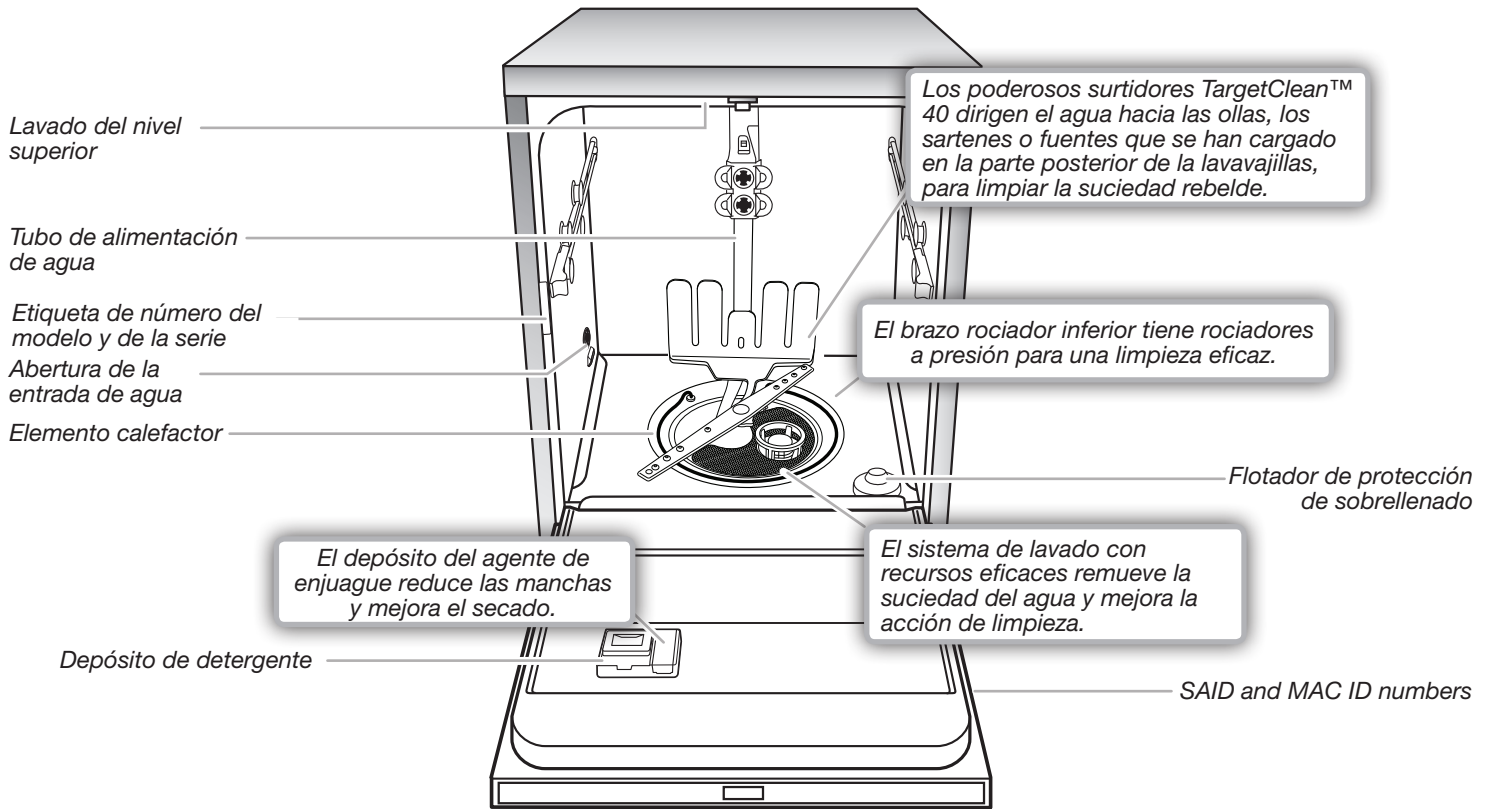

CANASTA SUPERIOR

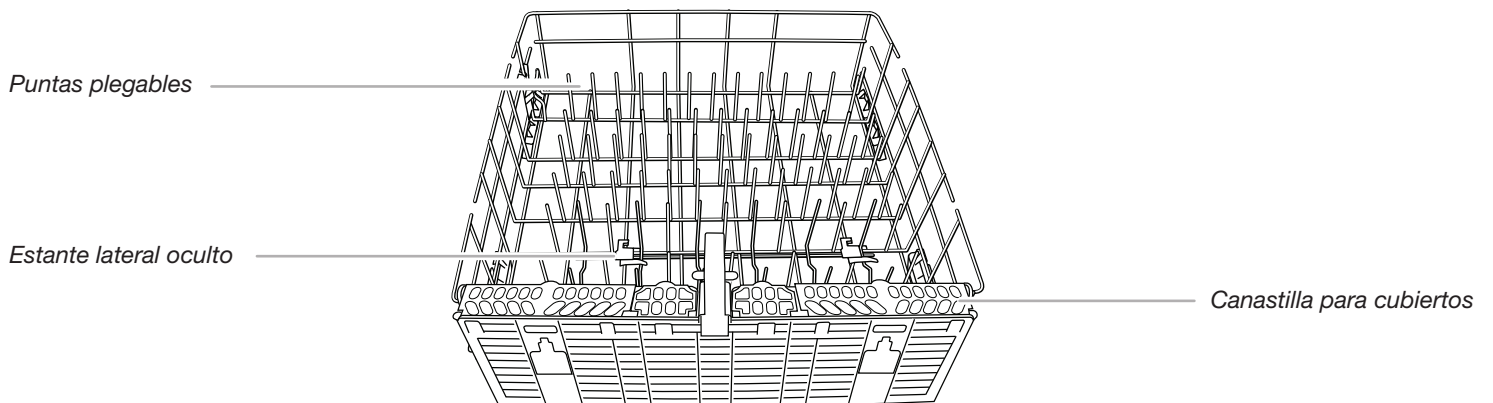

CANASTA INFERIOR

Características de conectividad

La conectividad Wi-Fi permite que la lavavajillas inteligente se conecte a Internet e interactúe con la aplicación Whirlpool® de su teléfono inteligente o su dispositivo móvil. Esta conexión le ofrece varias opciones inteligentes: opciones destinadas al ahorro de tiempo y energía.

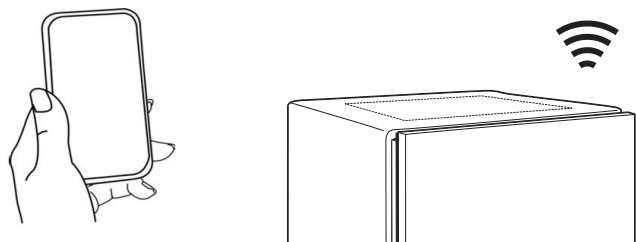

CARACTERÍSTICAS INTELIGENTES

Las características inteligentes ayudan a que su vida diaria sea más eficiente al permitirle supervisar, controlar y mantener la lavavajillas de forma remota.

Habilitación remota

Lo que hace: Le permite enviar el control remoto de la lavavajillas al teléfono inteligente o el dispositivo móvil a través de la aplicación Whirlpool®.

Lo que hace por usted: Le permite programar el comienzo del ciclo de la lavavajillas. Esto permite que su vajilla esté limpia cuando esté listo para usarla.

Progreso del ciclo

Lo que hace: Presenta un detalle minuto a minuto del progreso en el ciclo de lavado de la lavavajillas.

Lo que hace por usted: Le permite conocer el tiempo restante del ciclo del lavado desde cualquier ubicación.

Notificación de lavado (opcional)

Lo que hace: La lavavajillas le enviará una notificación automática cuando el ciclo actual esté completo.

Lo que hace por usted: Le alerta con precisión cuando la lavavajillas ha terminado, para que pueda descargarla y seguir con otras cosas.

Ciclos especializados y Mi ciclo

Lo que hace: Le permite explorar otros ciclos de lavavajillas disponibles en la aplicación Whirlpool® y descargar un ciclo en la lavavajillas con la opción Download & Go™. También puede crear y guardar sus propios ciclos personalizados.

Lo que hace por usted: Hace un cálculo para seleccionar los ajustes óptimos para los objetos que requieren cuidados especiales.

Modo silencioso

Lo que hace: Permite desactivar los tonos y los pitidos que emite la lavavajillas.

Lo que hace por usted: Le permite usar la lavavajillas sin molestar a otras personas de la casa.

Alertas de problemas (opcional)

Lo que hace: Envía una notificación automática si ocurre algún desperfecto.

Lo que hace por usted: Brinda un aviso de antemano y proporciona orientación para solucionar problemas simples a través de videos e instrucciones paso por paso.

Si el problema es más complejo, puede enviar un correo electrónico o llamar directamente a nuestro centro de servicio desde la aplicación Whirlpool®.

Modo amistoso para el consumidor Kosher (sólo ap)

Lo que hace: Durante este modo los controles y luces no funcionarán y las luces interiores se apagarán.

Lo que hace por usted: Ajusta automáticamente la lavavajillas en observancia del Shabat.

USO INTELIGENTE DE LA ENERGÍA

La lavavajillas inteligente puede supervisar y responder a niveles fluctuantes de demanda de energía en la red eléctrica.

Retraso inteligente

(optativo cuando esté disponible por parte de la compañía de servicios básicos)

Lo que hace: Cuando la demanda de energía es alta, retrasa el inicio de un ciclo de la lavavajillas hasta que los niveles de demanda disminuyan. Puede salir de la opción permanentemente o invalidar un retraso inteligente.

Lo que hace por usted: Reduce la exigencia energética del sistema eléctrico local durante los momentos de mayor demanda. Algunos consumidores incluso pueden encontrarse con una cuenta de electricidad más baja.

Si necesita iniciar un ciclo de la lavavajillas de inmediato, puede cancelar el retraso inteligente. La lavavajillas volverá al monitoreo de energía en el ciclo siguiente.

PARA COMENZAR

Consulte la sección “Configuración de la conectividad” en las Instrucciones para el usuario y siga las instrucciones para conectar.

Revise la aplicación Whirlpool® con frecuencia para ver información y características adicionales.

Configuración de la conectividad

Obtenga la aplicación y las instrucciones de conexión, los términos de uso y la política de privacidad en www.whirlpool.com/connect.

Si tiene consultas o problemas, llame a Whirlpool Corporation Connected Appliances en el número **1-866-333-4591**.

IMPORTANTE: La instalación correcta de la lavavajillas antes del uso es su responsabilidad. Asegúrese de leer y de seguir las Instrucciones de instalación que vinieron con la lavavajillas.

Instrucciones de configuración: ayuda de la aplicación

Necesitará:

- Un enrutador inalámbrico de la casa
- El nombre de una red doméstica inalámbrica (SSID) y la contraseña asociada.
- La identificación de electrodoméstico inteligente (SAID, por sus siglas en inglés) del lavavajillas, que se encuentra en un adhesivo dentro de la puerta de la lavavajillas.

NOTA: El enrutador debe estar encendido y tener una conexión de Internet activada.

Descargar aplicación y configuración de cuenta

Si ya cuenta con la aplicación y una cuenta de usuario:

Diríjase al Paso 3, "Registro de la lavavajillas en su cuenta de usuario".

PASO 1

Si este es su primer dispositivo inteligente:

Necesita descargar la aplicación Whirlpool® y crear una cuenta de usuario en línea. Puede descargar la aplicación en Google Play™† o en Apple® App Store®.‡

PASO 2

Cree una cuenta de usuario

Una vez instalada, toque el icono de la aplicación Whirlpool® para ejecutar la aplicación. Se lo guiará a través de los pasos para configurar una cuenta de usuario. La aplicación se asegurará de obtener la información necesaria personal y de la casa, así como información sobre su empresa de suministro de electricidad.

Para información adicional, términos de uso y política de privacidad visite www.whirlpool.com/connect.

PASO 3

Registro de la lavavajillas en su cuenta de usuario

Seleccione Agregar un dispositivo en la aplicación para comenzar el proceso de selección de su lavavajillas, conectarla a su red doméstica y registrarla en su cuenta de usuario.

Siga las instrucciones de la aplicación para conectar su dispositivo.

Si la configuración asistida de la aplicación no resulta, siga la sección "Instrucciones de configuración alternativas" para conectar su dispositivo a su red doméstica inalámbrica.

Instrucciones de configuración alternativas: Configuración protegida por Wi-Fi (WPS) (Use la configuración alternativa si la configuración asistida por la aplicación no resulta)

Necesitará:

- Un enrutador inalámbrico en la casa habilitado para protocolo de configuración segura de redes inalámbricas (WPS). El enrutador debe estar encendido y tener una conexión de Internet activada.
- La identificación de electrodoméstico inteligente (SAID, por sus siglas en inglés) del lavavajillas, que se encuentra en un adhesivo dentro de la puerta de la lavavajillas.

NOTA: Si el enrutador inalámbrico de su casa no tiene un botón de WPS, consulte el manual del usuario del enrutador para confirmar si está habilitado para WPS. De lo contrario, busque instrucciones de configuración alternativas en www.whirlpool.com/connect.

Una vez instalada, toque el icono de la aplicación Whirlpool® para ejecutar la aplicación. Se le guiará a través de los pasos para configurar una cuenta de usuario. La aplicación se asegurará de obtener la información necesaria personal y de la casa, así como información sobre su empresa de suministro de electricidad.

Para información adicional, términos de uso y política de privacidad visite www.whirlpool.com/connect.

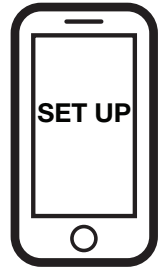

PASO 1

Descargar aplicación y configuración de cuenta

Si ya cuenta con la aplicación y una cuenta de usuario:

Diríjase al Paso 3 "Registro de la lavavajillas en su cuenta de usuario".

Si este es su primer dispositivo inteligente:

Necesita descargar la aplicación Whirlpool® y crear una cuenta de usuario en línea. Puede descargar la aplicación en Google Play™† o en Apple® App Store®.‡

Registro de la lavavajillas en su cuenta de usuario

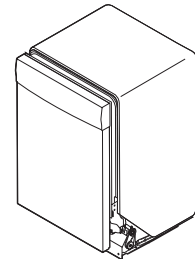
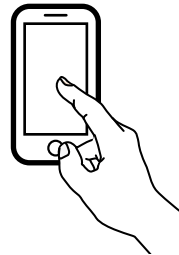

El registro de la lavavajillas en su cuenta de usuario es un paso necesario para poder aprovechar plenamente las características inteligentes. Cuando la aplicación lo indique, escriba el número de identificación de electrodoméstico inteligente (SAID) de 10 caracteres (distingue mayúsculas de minúsculas), que se puede encontrar en un adhesivo en la puerta de la lavavajillas.

Mi n.º de identificación de electrodoméstico inteligente es: _____

† Google Play es una marca comercial de Google, Inc.

‡ Apple y App Store son marcas comerciales de Apple Inc.

NOTAS:

- Una vez que haya conectado la lavavajillas a la red Wi-Fi de su casa, permanecerá vinculado incluso aunque se corte la electricidad, el electrodoméstico se cambie de lugar o se almacene durante un tiempo.
- Si cambia el enrutador inalámbrico (o la lavavajillas inteligente), deberá repetir este proceso de configuración de la conectividad.
- Para consultar los términos de uso, políticas de privacidad e información adicional visite www.whirlpool.com/connect.
- Si tiene consultas o problemas, llame a Whirlpool Connected Appliances Team al número **1-866-333-4591**.

PASO 2

Configuración del enrutador

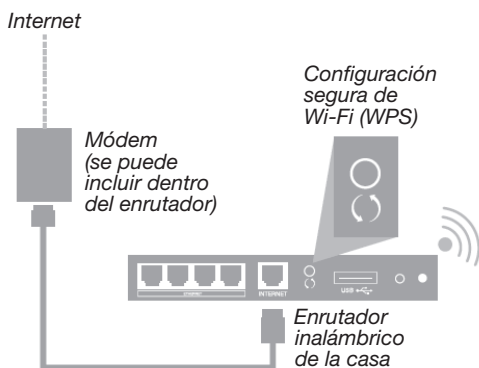

Presione (y mantenga presionado en algunos modelos) el botón de WPS del enrutador. Una luz indicadora comenzará a parpadear.

CONSEJO ÚTIL: La función WPS del enrutador está activa durante 2 minutos. Complete el paso siguiente en menos de 2 minutos o deberá reiniciar la WPS.

PASO 3

Configuración de la lavavajillas (paso que depende del tiempo)

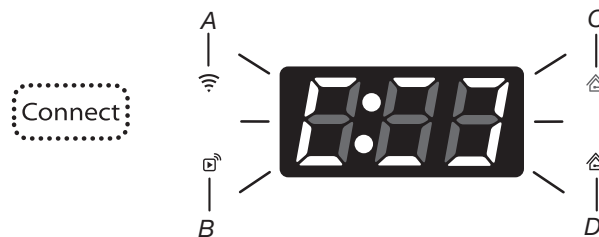

- A. Icono de estado inalámbrico
- B. Icono de habilitación remota
- C. Icono de casa ámbar (tasas máximas de electricidad)
- D. Icono de casa azul (tasas normales de electricidad)

Mientras la luz indicadora de WPS en el enrutador está parpadeando, toque y mantenga presionado el botón CONNECT (conectar) en la lavavajillas durante 5 segundos. El icono de estado inalámbrico (A) parpadeará lentamente la pantalla de hora LED mostrará una animación para indicar que la lavavajillas está tratando de conectarse con el enrutador. La conexión puede tardar hasta 2 minutos. El icono de estado inalámbrico se mantendrá encendido hasta que se produzca una conexión correcta; si esto no ocurre, el icono de estado parpadeará rápidamente y se apagará.

Una vez que la lavavajillas se conecta al enrutador, automáticamente intentará conectarse con el servidor de Whirlpool a través de Internet. El icono de casa red de Internet azul (D) parpadeará lentamente para indicar que se está realizando la conexión por Internet. Este procedimiento también puede tardar hasta 2 minutos. Una vez realizada la conexión, el icono se encenderá y se mantendrá encendido.

Consulte la ilustración con rótulos del panel de control anterior para conocer los indicadores de iconos.

Cuando su dispositivo esté conectado a Wi-Fi y se comunique efectivamente con el servidor de Whirlpool, vuelva a la aplicación y agregue un dispositivo. Seleccione la opción de que el dispositivo que está agregando ya está conectado a Wi-Fi en la aplicación.

Si la lavavajillas no se conecta

Si la lavavajillas no logra conectarse al servidor, el icono de casa azul parpadeará rápidamente y luego se apagará. Sin embargo, la lavavajillas continuará intentando la conexión con el servidor de manera automática.

Si la lavavajillas aún no logra conectarse, consulte la sección "Solución de problemas — Conectividad" de las Instrucciones para el usuario. Revise todas las instrucciones de conexión para su enrutador específico y consulte las instrucciones alternativas en www.whirlpool.com/connect. Si tiene problemas o dudas, llame a Connected Appliance Team al **1-866-333-4591**.

Pasos rápidos

1 Elimine los restos grandes de alimentos y cargue la lavavajillas.

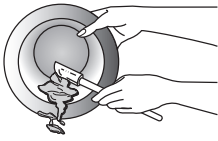

Bote los restos de alimento de los platos a la basura o al recipiente de desechos alimenticios.

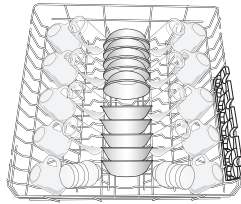
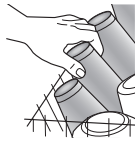

Coloque los platos de manera que el rociador de agua pueda alcanzar todas las superficies.

2 Agregue el detergente y el agente de enjuague.

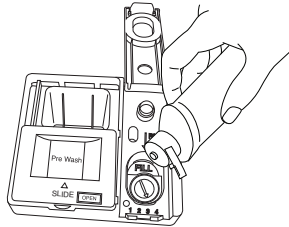
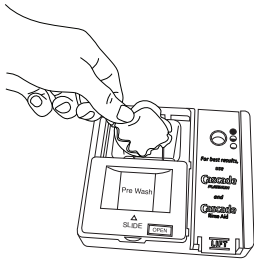

3 Seleccione un ciclo y las opciones.

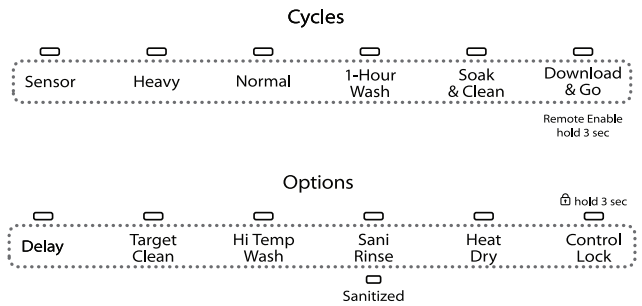

4 Ponga la lavavajillas en marcha.

Para comenzar y reanudar un ciclo, presione START/RESUME (Inicio/Reanudar) y cierre la puerta en menos de 4 segundos. Si la puerta no se ha cerrado en menos de 4 segundos, el botón LED de Start/Resume (Inicio/Reanudar) destellará, se emitirá un tono audible y el ciclo no comenzará.

Start
Resume



5 Descargue la lavavajillas y limpie el filtro.

Consulte "Intervalos recomendados para la limpieza del filtro" en la sección "Sistema de filtración" para ver el programa de limpieza recomendado.

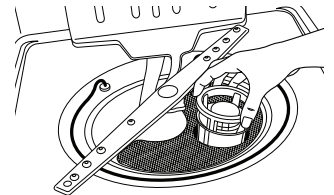
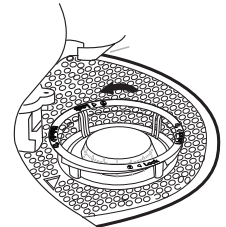

Uso de la lavavajillas

PASO 1

Prepare y cargue la lavavajillas

IMPORTANTE: Quite de los platos los restos de alimentos, huesos, palillos y otros elementos duros. Quite las etiquetas de los recipientes antes de lavarlos.

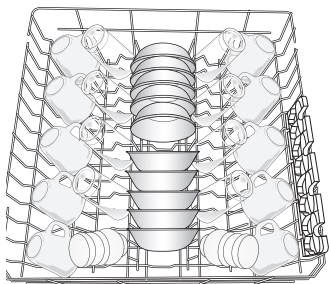

Canasta superior

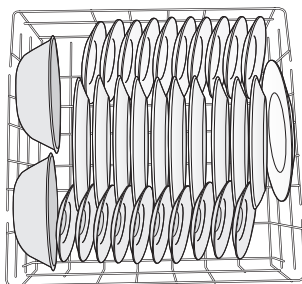

Canasta inferior

- Verifique que no haya nada que bloquee el brazo rociador superior o inferior.

Los artículos que están en la canasta pueden bloquear los brazos rociadores.

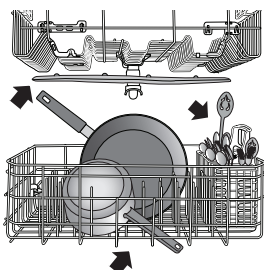

Asegúrese de que cuando la puerta de la lavavajillas esté cerrada, no haya artículos bloqueando el depósito de detergente.

- Los artículos muy sucios deberán cargarse con las superficies sucias mirando hacia abajo y hacia el rociador. Esto mejorará los resultados de limpieza y de secado.
- Evite superponer los artículos como tazones o platos, que pueden atrapar la comida.
- Coloque los plásticos, los platos pequeños y los vasos en la canasta superior. Lave sólo artículos de plástico marcados como "lavable en la lavavajillas".
- Para evitar ruidos descomunales o estrepitosos durante el funcionamiento, cargue los platos de manera que no se toquen entre sí. Asegúrese de que los objetos livianos estén firmes en las canastas.
- Cuando cargue la canastilla para utensilios, coloque siempre los artículos filosos apuntando hacia abajo. Mezcle los artículos en cada sección de la canastilla, algunos con la punta hacia arriba y otros hacia abajo para evitar apilamientos. El rociador no puede alcanzar los objetos apilados.
- Use las ranuras en las cubiertas y los modelos de carga sugeridos para mantener los cubiertos separados y obtener un lavado óptimo.

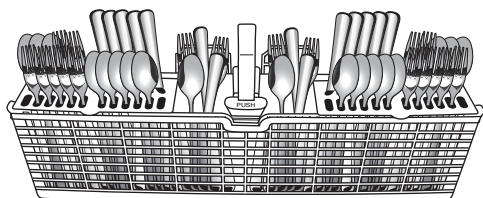

PASO 2

Agregue detergente

Detergentes previamente medidos

Se recomienda usar pastillas y paquetes previamente medidos de alta calidad para mejorar el rendimiento.

Está comprobado que las pastillas y los paquetes de alta calidad son más eficaces que los detergentes en polvo, líquidos o en gel para reducir las películas residuales en la vajilla. Al usar pastillas y paquetes, con el tiempo las películas blancas comenzarán a reducirse o a eliminarse. Son apropiados para todos los niveles de dureza y de suciedad. Además, al usar un agente de enjuague puede minimizar la acumulación repetida de película blanca (no todos los paquetes y las pastillas contienen agente de enjuague). Coloque siempre los detergentes previamente medidos en el compartimiento principal y deslice la tapa para cerrarla.

NOTA: Siga las instrucciones del paquete cuando use otros tipos de detergente para lavavajillas. Consulte el manual del propietario completo para ver más detalles sobre polvos, líquidos y geles.

- Use únicamente detergentes para lavavajillas automáticas. Agregue el detergente justo antes de comenzar el ciclo.
- El detergente para lavavajillas automáticas produce mejores resultados cuando está fresco. Guarde el detergente bien cerrado en un lugar fresco y seco.

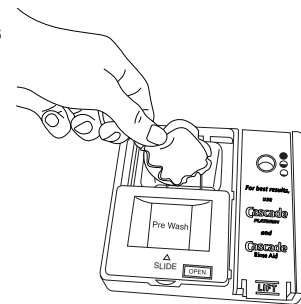

Para cerrar la tapa

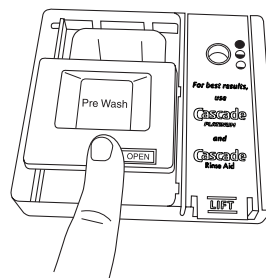

Coloque el detergente seleccionado en el dispensador. Coloque el dedo, como se muestra, y deslice la tapa para cerrar. Presione firmemente hasta escuchar un chasquido.

Para abrir la tapa

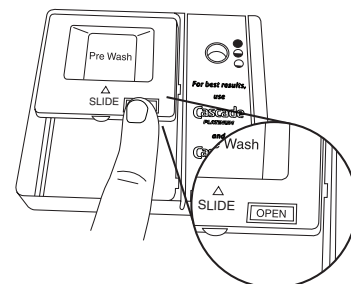

Presione OPEN (Abrir), como se muestra para abrir la tapa.

Polvos y geles

Dureza del agua	Nivel de suciedad (Soil Level)	Compartimiento de prelavado*	Compartimiento de lavado principal
Blanda (0-4 granos por galón de EE.UU.)	Light (Ligero)	Ninguna	Línea de llenado "Soft"
	Normal	Ninguna	Línea de llenado "Soft"
	Heavy (Intenso)	Lleno	Línea de llenado "Soft"
Media (5-9 granos por galón de EE.UU.)	Light (Ligero)	Ninguna	Línea de llenado "Soft"
	Normal	Lleno	Lleno**
	Heavy (Intenso)	Lleno	Lleno**
Dura (10-14 granos por galón de EE.UU.)	Light (Ligero)	Lleno	Lleno**
	Normal	Lleno	Lleno**
	Heavy (Intenso)	Lleno	Lleno**

*El compartimiento de prelavado está en la parte superior de la puerta deslizante del depósito.

**Un compartimiento de lavado principal lleno contiene 2 cucharas soperas (30 ml).

IMPORTANTE: Los residuos minerales del agua extremadamente dura (15 granos por galón de EE.UU. o más) pueden dañar su lavavajillas y hacer difícil que se obtengan buenos resultados. Se recomienda usar un ablandador de agua para evitar daños y obtener buenos resultados.

NOTA: Siga las instrucciones del paquete cuando use otros tipos de detergente para lavavajillas.

PASO 3

Agente de enjuague

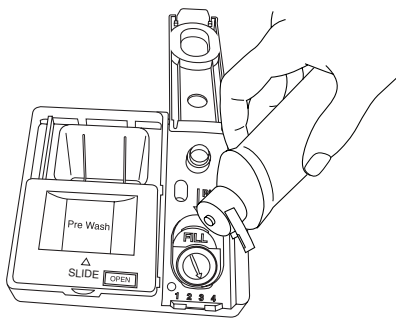

IMPORTANTE: Su lavavajillas está diseñada para usar un agente de enjuague. El uso de agentes de enjuague mejora en gran medida el secado, al permitir que el agua se escurra de la vajilla después del último enjuague. Los agentes de enjuague también evitan que el agua forme gotitas que pueden secarse como manchas o rayas.

Llenado del depósito

El depósito tiene capacidad para 5 onzas (150 mL) de agente de enjuague. En condiciones usuales, esta cantidad durará de uno a tres meses.

NOTA: El indicador mostrará el nivel de llenado correcto cuando se abra completamente la puerta.



1. Para agregar agente de enjuague, presione con cuidado con el dedo el centro de la tapa del depósito del agente de enjuague mientras tira del borde hacia arriba para abrir la tapa.
2. Vierta el agente de enjuague en la abertura hasta que el indicador esté lleno. No llene en exceso.
3. Limpie todo el agente de enjuague derramado. El agente de enjuague que se derrama puede crear espuma en exceso.
4. Después, presione con cuidado la tapa para cerrar el depósito.

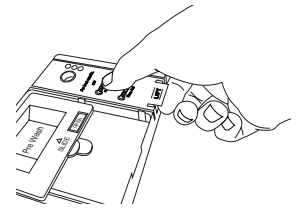

Ajuste de nivel del agente de enjuague

El depósito del agente de enjuague es regulable. Para casi todos los tipos de agua, la selección de fábrica dará buenos resultados. Si tiene agua dura y nota que se acumula calcio en la vajilla, puede probar con un ajuste más alto. Si nota espuma en la lavavajillas, use un ajuste más bajo.

Para regular el ajuste:

Gire el regulador con la flecha hasta un número más alto para aumentar la cantidad de agente de enjuague.

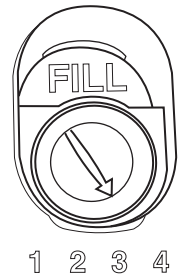

PASO 4

Seleccione un ciclo

Las lavavajillas eficaces funcionan por más tiempo para ahorrar agua y energía, de la misma manera que se ahorra gasolina cuando se conduce un automóvil más despacio. Los tiempos de los ciclos pueden aumentar o disminuir dependiendo de las selecciones. Los tiempos estimados de los ciclos después de la calibración se muestran en la tabla "Descripción de los ciclos y las opciones" en la sección siguiente. Seleccione el ciclo deseado presionando el botón de ciclos (Cycles). Cada vez que presiona el botón Cycles, avanza al siguiente ciclo disponible.

Cycles

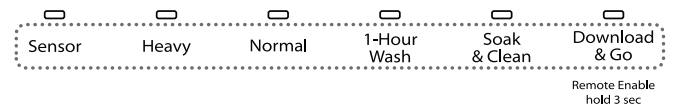

Seleccione las opciones

Consulte las tablas de "Descripciones de ciclos y opciones" en la sección siguiente.

Usted puede personalizar los ciclos presionando las opciones deseadas para luego presionar Start/Resume (Inicio/Reanudar).

Options

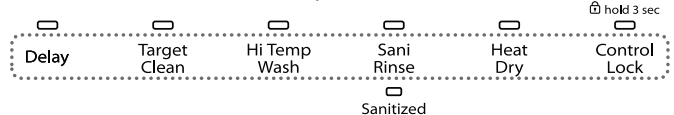

PASO 5

Inicio o reanudación de un ciclo

- Si es necesario, deje correr agua caliente el fregadero que esté más cerca de su lavavajillas hasta que el agua salga caliente. Cierre la llave del agua.
- Para obtener resultados óptimos con el lavado de la vajilla, el agua debe estar a 120 °F (49 °C) cuando entra en la lavavajillas.

- Seleccione el ciclo de lavado y opciones que desee. Para repetir el mismo ciclo y las opciones utilizados previamente, presione START/RESUME (Inicio/Reanudar) dos veces. Después de 3 segundos de presionar Start/Resume debe empujar la puerta firmemente para cerrarla. Si la puerta no se ha cerrado en menos de 3 segundos, el LED del botón de inicio destellará, se escuchará un tono audible y el ciclo no comenzará.



- Presione START/RESUME (Inicio/Reanudar) y cierre firmemente la puerta en menos de 3 segundos. Si la puerta ha estado abierta por más de 3 segundos, el LED destellará, se emitirá un tono y la lavavajillas no continuará con el ciclo hasta que presione nuevamente el botón Start/Resume.

IMPORTANTE: Si se ha abierto la puerta una vez comenzado el ciclo (incluso durante la opción de Retraso de horas), debe presionar Start/Resume (Inicio/Reanudar) para reanudar el ciclo.

Uso de la lavavajillas – Operación inteligente

NOTA: Debe haber completado correctamente la sección “Configuración de la conectividad” para que las características siguientes funcionen. Verifique que el icono de estado inalámbrico (A) y el icono de casa ámbar (C) o azul (D) estén iluminados. Revise la aplicación Whirlpool® para ver características adicionales de la lavavajillas, incluido la habilitación remota (B).

Descarga de un ciclo especializado o Mi ciclo

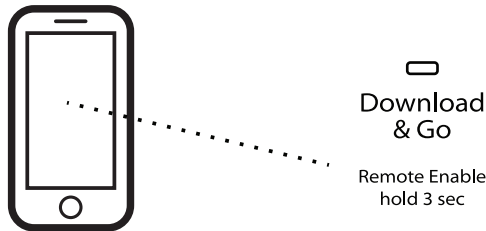

La característica Download & Go™ permite seleccionar un Ciclo de especialidad o diseñar un ciclo My Cycle en la aplicación Whirlpool® y enviarla a la lavavajillas. Cuando la lavavajillas recibe el ciclo, las luces LED de Download & Go se encienden por varios minutos para indicar que se ha recibido el ciclo. Cuando desee usar este ciclo, toque DOWNLOAD & GO para seleccionar el ciclo, como lo haría con cualquier otro ciclo. Presione START/RESUME (Inicio/Reanudar) y cierre la puerta en menos de 4 segundos para comenzar el ciclo.

CONSEJO ÚTIL: El ciclo se recordará para uso futuro hasta que se descargue otro ciclo en la lavavajillas.

NOTA: Si el botón Download & Go se toca sin que haya un ciclo listo para seleccionar, la luz LED parpadeará y oírás un sonido de “presión de tecla no válida” (si los sonidos de activación de teclas están activados). Cuando se recibe la orden de inicio remoto desde la aplicación, la lavavajillas comenzará el ciclo. El icono de habilitación remota (B) se mantendrá encendido.

Retraso inteligente

(Acceda a través de Whirlpool® a la aplicación y cuando la compañía local lo permita)



Durante los períodos de tasas máximas de electricidad (si decidió acceder) verá el icono de retraso inteligente. Cuando esto ocurra, su lavavajillas se retrasará según los ajustes que seleccione para ayudar a aliviar las demandas energéticas del suministro local. La lavavajillas comenzará automáticamente cuando disminuya la demanda energética. Puede anular el retraso inteligente mediante la aplicación.

Ajuste de una Habilitación remota

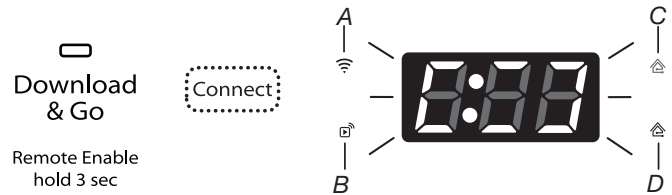

El modo Remote Enable (Habilitación remota) permite iniciar la lavavajillas de forma remota desde la aplicación Whirlpool®.

Después de preparar la lavavajillas y seleccionar los ajustes del ciclo, mantenga presionado el botón DOWNLOAD & GO (Descargar y listo) durante 3 segundos. El icono de habilitación remota (B) permanecerá iluminado.

Cuando se recibe la orden de inicio remoto desde la aplicación, la lavavajillas comenzará el ciclo. El icono Habilitación remota permanecerá encendido.

CONSEJO ÚTIL: Asegúrese de que la puerta de la lavavajillas permanezca cerrada y que el ciclo no se cambie hasta el inicio del ciclo. Abrir la puerta después que se haya ajustado una habilitación remota dará como resultado la cancelación de la habilitación remota. Si es necesario hacer una pausa en el ciclo de la lavavajillas para agregar platos, se deberá reiniciar la habilitación remota.

NOTA: Si no hay conexión de Wi-Fi disponible, no se configurará la Habilitación remota y el icono inalámbrico (A) parpadeará por 2 segundos para luego apagarse.

Descripción de ciclos y opciones



Es posible que los tiempos estimados de los ciclos incrementen o bajen según la temperatura del agua, las condiciones de suciedad, el tamaño de la carga y las opciones seleccionadas. Usted puede personalizar su ciclo seleccionando una opción.

Vea las selecciones de opciones. Si cambia de parecer, oprima la opción otra vez para apagarla o seleccione una opción diferente. Usted puede cambiar una opción en cualquier momento antes de que dicha opción seleccionada comience. En cada etapa del ciclo de lavado, es posible que escuche ruidos que no estaba acostumbrado a escuchar en su lavavajillas anterior. En cada ciclo de lavado hay una serie de pausas y rociados; esto es normal y le proveerá un rendimiento óptimo de limpieza.

SELECCIONES DE CICLO

	CICLOS	TIEMPO DE LAVADO ESTIMADO SIN OPCIONES (HH:MM)	USO DE AGUA EN GALONES (LITROS)
<input type="checkbox"/>	Sensor El ciclo más avanzado y versátil. Este ciclo detecta el tamaño de la carga, la cantidad de suciedad, y la dureza de la suciedad, para ajustar el ciclo para una limpieza óptima utilizando únicamente la cantidad de agua y energía necesaria. Utilice para todos los niveles de suciedad.	2:30	3,38 a 7,4 (12,8 a 28,0)
<input type="checkbox"/>	Heavy Utilice para las ollas, sartenes, cacerolas y vajillas difíciles de limpiar y muy sucias.	3:28	7,4 (28,1)
<input type="checkbox"/>	Normal Este ciclo sólo con la opción Heat Dry seleccionada, y sin otras opciones seleccionadas, se recomienda lavar completamente y secar una carga completa de platos con suciedad normal. La etiqueta de consumo de energía se basa en este ciclo y la combinación de opciones.	2:32	2,4 a 7,4 (9,09 a 28)
<input type="checkbox"/>	1-Hour Wash Para conseguir resultados rápidos, 1-Hour Wash va a limpiar los platos usando un poco más de agua y energía. Seleccione la opción Heat Dry (Secado con calor) para proporcionar el mejor rendimiento de secado.	1:00	7,87 (29,8)
<input type="checkbox"/>	Soak & Clean Este ciclo empapa en silencio los platos con un prelavado extendido que elimina la necesidad de remojar los platos ahorrando tiempo y esfuerzo personal. Para obtener resultados óptimos de limpieza durante el ciclo Soak & Clean (Empapar y lavar), use detergente de prelavado. Utilice este ciclo para cargas con grandes cantidades de alimentos endurecidos por el horneado que sean difíciles de limpiar.	7:31	7,4 (28,0)
<input type="checkbox"/>	Download & Go Este es un ciclo de especialidad que se selecciona desde la aplicación Whirlpool® y se descarga en la lavavajillas. La lavavajillas almacena este ciclo hasta que sea reemplazado por la descarga de otro ciclo desde la aplicación Whirlpool®.	Variable	Variable hasta 7,87 (29,8)

Remote Enable hold 3 sec



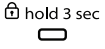

IMPORTANTE: El sensor en su lavavajillas monitorea el nivel de suciedad. El tiempo del ciclo y/o el uso del agua pueden variar a medida que el sensor ajusta el ciclo para obtener un rendimiento de lavado óptimo. Si la temperatura del agua de entrada es más baja que la temperatura recomendada, o si la suciedad es muy profunda, el ciclo lo compensará automáticamente agregando tiempo, calor y agua, según sea necesario.

SELECCIONES DE OPCIONES

	OPCIONES	SE PUEDE SELECCIONAR CON	LO QUE HACE	TIEMPO AGREGADO AL CICLO	AGUA AGREGADA EN GALONES (LITROS)
<input type="checkbox"/> Delay	Hace funcionar la lavavajillas a una hora más tarde. Seleccione un ciclo y opciones de lavado. Cada vez que presione el botón Delay (Retraso), se mostrará en pantalla la siguiente hora de retraso disponible. Oprima DELAY (Retraso). Presione START/RESUME (Inicio/Reanudar). Cierre la puerta con firmeza. NOTAS: ■ La lavavajillas recuerda el último retraso que seleccionó. Para reajustar el tiempo de retraso a uno distinto del que se muestra en pantalla, siga presionando el botón Delay (Retraso) hasta alcanzar la hora de retraso deseada. ■ En cualquier momento que se abra la puerta (como puede ser para agregar un plato), deberá presionarse nuevamente START/RESUME (Inicio/Reanudar) para reanudar la cuenta regresiva del retraso.	Disponible con cualquier ciclo	Retrasa el inicio de un ciclo hasta por un máximo de 24 horas.	N/A	N/A
<input type="checkbox"/> Target Clean	Activa los surtidores de rociado TargetClean™ y proporciona un rociado de agua intenso a la parte posterior de la canasta inferior. Es posible que agregue calor y tiempo al ciclo.	Sensor Heavy Normal Soak & Clean	Aumenta la temperatura de 105°F (41°C) a 120°F (49°C).	0:12 a 0:57	0 a 4,8 (0 a 18,2)
<input type="checkbox"/> Hi Temp Wash	Eleva la temperatura del lavado principal para mejorar la limpieza con cargas que contienen suciedad rebelde de restos quemados adheridos.	Sensor Heavy Normal Soak & Clean	Aumenta la temperatura del lavado principal a 135°F (57°C)	0:05 to 0:13	0 a 3,86 (0 a 14,6)
<input type="checkbox"/> Sani Rinse <input type="checkbox"/> Sanitized	Higieniza sus platos y su cristalería según el Estándar 184 de NSF International NSF/ANSI para lavavajillas domésticas. Las lavavajillas domésticas certificadas no han sido diseñadas para los establecimientos con licencia para alimentos. Los ciclos de higienización fueron diseñados solo para cumplir con los requisitos del estándar de rendimiento NSF/ANSI 184 para eliminación de la suciedad y eficacia de la higienización. No existe la intención, de forma directa o indirecta, de que todos los ciclos de una lavavajillas con certificación NSF/ANSI 184 cumplan el estándar de rendimiento NSF/ANSI 184 para eliminación de la suciedad y eficacia de higienización. Al término del ciclo, el indicador de higienizado o la palabra "higienizado" se iluminará en algunos modelos. Si su carga no se higienizó adecuadamente, el indicador destellará al término del ciclo. Esto puede ocurrir si se interrumpe el ciclo, o si el agua no pudo alcanzar la temperatura requerida. La luz se apaga cuando usted abre y cierra la puerta o presiona CANCEL (Cancelar).	Sensor Heavy Normal	Aumenta la temperatura del lavado principal de 105 °F (41 °C) a 145 °F (63 °C) y el enjuague final de 140 °F (60 °C) a 156 °F (69 °C).	0:05 to 1:06	0 to 3,86 (0 to 14,6)
<input type="checkbox"/> Heat Dry	Seca la vajilla con calor y con un ventilador (en algunos ciclos). Use esta opción con agente de enjuague. Es menos probable que los artículos de plástico se deformen cuando los carga en la canasta superior. Desactive la opción para un secado al aire. NOTA: El ventilador puede funcionar hasta 1 hora después de haberse terminado el ciclo para algunas selecciones de ciclo/opción. Para detener el ventilador, puede abrir la puerta o presionar cualquier tecla de la consola.	Sensor Heavy Normal Soak & Clean	Usa un elemento calentador y el ventilador (con algunos ciclos) para acelerar los tiempos de secado.	0:08 to 0:46	0

	OPCIONES	SE PUEDE SELECCIONAR CON	LO QUE HACE	TIEMPO AGREGADO AL CICLO	AGUA AGREGADA EN GALONES (LITROS)
 Control Lock	Evita el uso no intencionado de la lavavajillas entre los ciclos o el cambio de ciclos u opciones durante un ciclo. Para activar Lock (Bloqueo), mantenga presionado CONTROL LOCK (Bloqueo de control) por 3 segundos. La luz de Control Lock (Bloqueo de control) permanecerá encendida durante un tiempo corto, indicando que está activada, y todos los botones se desactivarán. Si usted presiona cualquier botón mientras su lavavajillas está bloqueada, la luz destella 3 veces. La puerta de la lavavajillas puede aún abrirse y cerrarse mientras los controles están bloqueados. Para desactivar Lock (Bloqueo), mantenga presionado CONTROL LOCK (Bloqueo de control) por 3 segundos. La luz se apagará.				

CONTROLES Y ESTADO DE LOS CICLOS

Start Resume 	Presione para iniciar o reanudar un ciclo de lavado. Si se abre la puerta durante un ciclo, o si se interrumpe el suministro de energía, destellará la luz indicadora de Start/Resume (Inicio/Reanudar). El ciclo no se reanudará hasta que se cierre la puerta y se presione Start/Resume. <p>NOTA: Empuje la puerta para que se cierre firmemente en 4 segundos después de oprimir Start/Resume (Inicio/Reanudar), de lo contrario la lavavajillas no comenzará a funcionar. Si la puerta no se ha cerrado en menos de 4 segundos, el botón LED de Start/Resume (Inicio/Reanudar) destellará, se emitirá un tono audible cuando la puerta se cierre.</p>				
Cancel Drain 	Presione para anular el ciclo de lavado. Cierre la puerta con firmeza. La lavavajillas comienza un desagüe de 2 minutos (de ser necesario). Deje que la lavavajillas complete el desagüe.				
  Sanitized	Para seguir el progreso del ciclo de la lavavajillas. La pantalla numérica muestra una cuenta regresiva mientras el ciclo está activo. La luz de estado exterior se ilumina con el color blanco mientras la lavavajillas está en funcionamiento y cambia a verde cuando el ciclo finaliza. La luz verde se apaga después de abrir y cerrar la puerta. Si selecciona la opción Sani Rinse (Enjuague sanitario), cuando el ciclo se ha terminado, la luz indicadora de Sanitized (Higienizado) se ilumina. Si su lavavajillas no higienizó sus platos adecuadamente, la luz destella al término del ciclo. Esto puede ocurrir si se interrumpe el ciclo o si el agua no se pudo calentar hasta llegar a la temperatura requerida. La luz se apaga cuando abre y cierra la puerta u oprime CANCEL (Cancelar).				
	Una luz indicadora en la parte delantera del panel de la puerta se encenderá en verde cuando el ciclo esté ejecutándose y se apagará cuando el ciclo termine.				

Características de la lavavajillas

Área de lavado TargetClean™

El área de lavado TargetClean™ está ubicada en la parte posterior de la canasta inferior.

NOTA: Deberá seleccionar la opción de lavado TargetClean™ para usar esta característica. Asegúrese de que los artículos no interfieran con el tubo de alimentación de agua, los brazos rociadores o los surtidores de rociado de TargetClean™.

Parte trasera de la lavavajillas

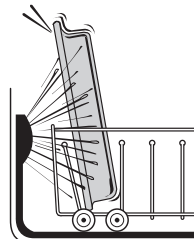

Canasta para cubiertos ANYWARE™ PLUS

La canasta para cubiertos ANYWARE™ PLUS puede colgarse en la puerta, en la canasta inferior o colocarse en el interior de esta última.

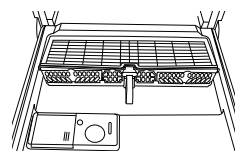

Posición de la puerta

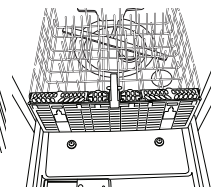

Posición de la canasta

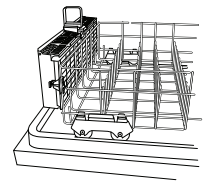

Lado de posición de la canasta

- Cargue las sartenes, cacerolas, etc. en la parte posterior de la canasta de platos inferior con las superficies sucias mirando hacia los surtidores de rociado TargetClean™.
- Solamente una hilera de artículos puede quedar de cara a los surtidores de rociado TargetClean™. Si los artículos se amontonan, se superponen o se apilan, esto impedirá que los surtidores de rociado TargetClean™ alcancen todas las superficies.

Para abrir la canastilla de los cubiertos ANYWARE™ PLUS

Para desbloquearla, agarre el panel frontal, jálelo y rótelo 90°, como se muestra. Cerciórese de que el panel frontal esté completamente hacia arriba antes de rotarlo. Para desbloquear y rotar el panel frontal, agárrelo como se muestra, jálelo y levántelo hacia fuera.

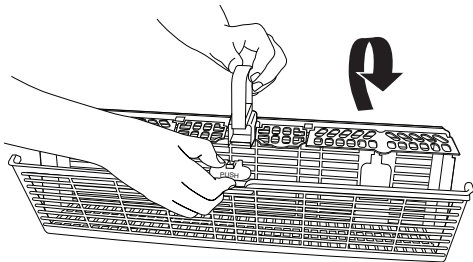

NOTA: Asegúrese de que el panel frontal de la canasta para cubiertos esté bloqueado por completo en su lugar antes de jalar hacia fuera la canasta inferior y de cerrar la puerta de la lavavajillas.

Para quitar la canastilla de la puerta:

1. Agarre la canastilla de los cubiertos por la manija. Deslícela hacia la parte superior de la puerta.
2. Levante la canastilla y libérela de los botones sujetadores.

Para volver a colocar la canastilla en la puerta:

1. Coloque la canastilla de los cubiertos en los botones sujetadores.
2. Deslice la canastilla hacia la parte inferior de la puerta hasta que quede asegurada en su lugar.

Estantes para tazas

Doble hacia abajo el estante adicional en el lado izquierdo o derecho de la canasta superior para sostener tazas, cristalería o artículos largos adicionales, como utensilios y espátulas. Para obtener mejores resultados con las tazas, sepárelas con tal que las tazas en el estante no estén directamente encima de las que están abajo.

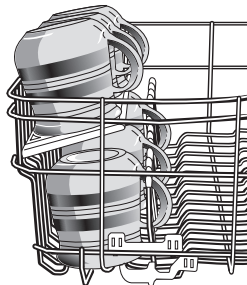

Puntas plegables

La hilera de puntas a los lados izquierdo y derecho de la canasta superior o en la parte posterior de la canasta inferior puede ajustarse para acomodar diversos tamaños de platos.

Cómo ajustar las puntas plegables:

1. Sujete el cabo superior de la punta que está en el sujetador de puntas.
2. Jale con cuidado la punta hacia fuera del sujetador.
3. Doble las puntas hacia abajo, en dirección al centro de la parrilla.

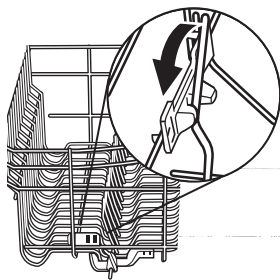

Puntas regulables EZ

Puntas deslizables en la parrilla inferior que se mueven hacia la izquierda o derecha para ajustarse a la vajilla. Puede usar esta característica para hacer encajar artículos más grandes tales como tazones para cereales y demás.

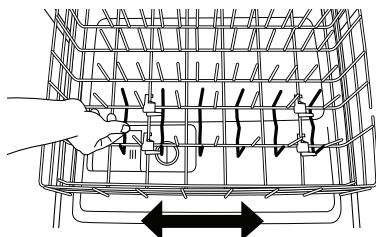

Rociador para cubiertos

El rociador para cubiertos ayuda a eliminar los alimentos pegados. Lanza un chorro concentrado de agua a la canasta para cubiertos que se encuentra en la puerta para eliminar los residuos del lavado.

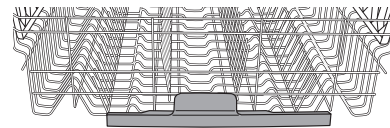

Ajustador de canasta superior EZ-2-Lift™

Se puede subir o bajar la parrilla superior para acomodar artículos más altos tanto en la parrilla superior como en la inferior. Los ajustadores se encuentran a cada lado de la parrilla superior.

Para levantar la canasta:

Levante un extremo y jale hacia arriba.

Para bajar la canasta:

Levante y deje caer.

NOTA: La canasta superior debe estar nivelada.

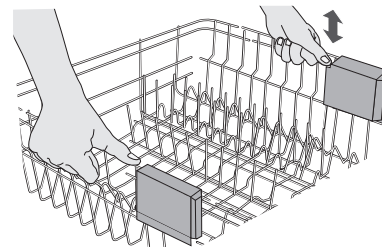

Canasta superior removible

La canasta superior removible le permite lavar objetos más grandes tales como ollas, charolas para asar y moldes para galletas en la canasta inferior.

IMPORTANTE: Quite los platos antes de quitar la canasta superior de la lavavajillas.

Para retirar la canasta:

1. Para lograr acceso a los topes de la guía, jale la canasta superior hacia adelante hasta que la mitad esté fuera de la cuba.
2. Para abrir, dé vuelta el tope de la guía hacia fuera de la tina.
3. Después de abrir ambos topes de las guías, jale la canasta superior fuera de los rieles.
4. Cierre los topes del riel y deslice los rieles hacia atrás dentro de la lavavajillas.

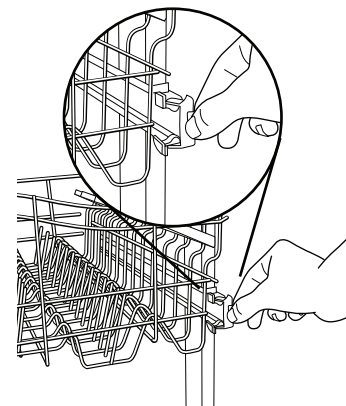

Para volver a colocar la canasta:

1. Jale los rieles suavemente hacia delante en la lavavajillas hasta que se detengan. Abra los toques del riel.
2. Coloque las ruedas posteriores a cada lado de la canasta en la ranura del riel y deslícelas dentro de los rieles, pero no empuje la canasta totalmente dentro de la tina.
3. Inserte las ruedas frontales de la canasta a cada lado del riel, en las ranuras del mismo.
4. Deslice la canasta dentro de la lavavajillas. Los toques se cerrarán automáticamente cuando la canasta entre en la lavavajillas.

Sistema de filtro

Su lavavajillas cuenta con lo último en tecnología de filtración para lavavajillas. Este sistema de filtración minimiza los sonidos y optimiza el ahorro de agua y energía mientras proporciona una limpieza superior.

El sistema de filtros consiste de 2 piezas, un ensamblaje de filtro superior y un filtro inferior.

IMPORTANTE: Para evitar dañar la lavavajillas, no la ponga en marcha sin que los filtros estén adecuadamente instalados. Asegúrese de que el filtro inferior esté seguro en su lugar y que el ensamblaje del filtro superior esté trabado en su lugar. Si el ensamblaje superior gira libremente, no está trabado en su lugar.

Es posible que sea necesario limpiar los filtros cuando:

- Haya objetos visibles o suciedad en el ensamblaje del filtro superior.
- Los platos se sienten arenosos al tacto.

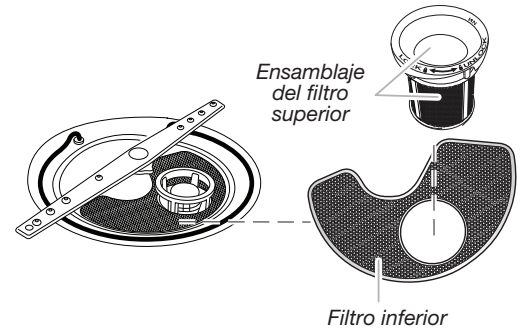

Es muy fácil quitar los filtros y darles mantenimiento. La tabla siguiente muestra la frecuencia recomendada de limpieza.

INTERVALOS RECOMENDADOS PARA LA LIMPIEZA DEL FILTRO			
Cantidad de cargas por semana	Si solamente raspa la comida antes de cargar*	Si usted raspa la comida y enjuaga antes de cargar	Si usted lava antes de cargar
8-12	Cada dos meses	Cada cuatro meses	Una vez por año
4-7	Cada cuatro meses	Una vez por año	Una vez por año
1-3	Dos veces por año	Una vez por año	Una vez por año

*Recomendamos esta práctica porque ahorrará el agua y la energía que se habría usado para preparar la vajilla. También le permitirá ahorrar tiempo y esfuerzo

Agua muy dura

Si tiene agua dura (más de 15 granos), limpie el filtro al menos una vez por mes. La acumulación de residuos blancos en su lavavajillas indica que el agua es dura. Vea la sección "Solución de problemas" para consultar los consejos para quitar las manchas.

Instrucciones para quitar los filtros

1. Gire el ensamblaje del filtro superior ¼ de vuelta hacia la izquierda, levante y sáquelo.

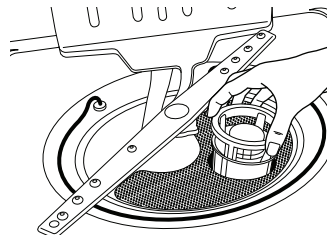
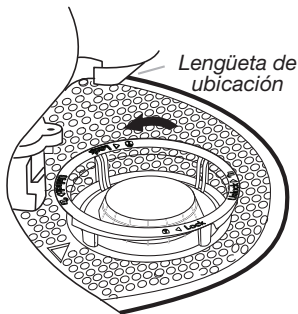

Para quitar el ensamblaje del filtro superior

2. Separe el ensamblaje del filtro superior jalándolo suavemente para separarlo.
3. Limpie los filtros como se muestra.

Instrucciones de limpieza

IMPORTANTE: No use un cepillo de alambre, estropajo para fregar, etc., ya que pueden dañar los filtros.

Enjuague el filtro debajo del agua corriente hasta haber quitado la mayor parte de la suciedad. En caso de suciedad difícil de sacar o de depósitos de calcio a causa del agua dura, es posible que deba usar un cepillo suave.

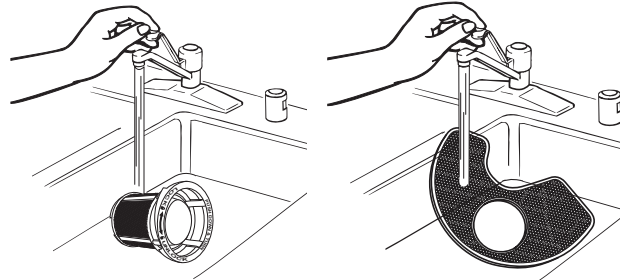

Instrucciones para reinstalar los filtros

1. Consulte las ilustraciones anteriores y coloque el filtro inferior debajo de las lengüetas de ubicación en el fondo de la lavavajillas para que la abertura redonda para el ensamblaje del filtro superior esté alineada con la abertura redonda en el fondo de la tina.
2. Inserte el ensamblaje del filtro superior dentro de la abertura circular en el filtro inferior.

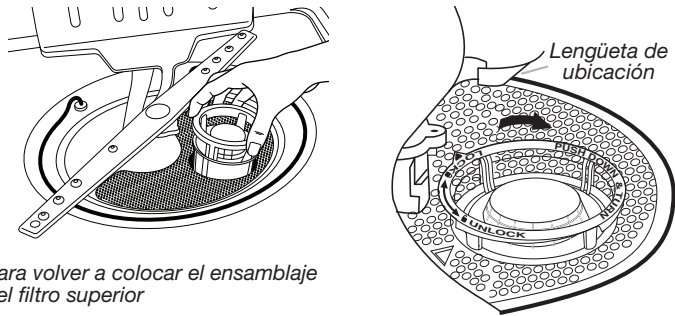

Para volver a colocar el ensamblaje del filtro superior

3. Rote lentamente el filtro hacia la derecha hasta que caiga en su lugar. Continúe rotando hasta que el filtro quede trabado en su lugar. Si el filtro no encaja completamente (sigue girando libremente), continúe girando el filtro hacia la derecha hasta que caiga y quede trabado en su lugar.

NOTA: No es necesario que la flecha del ensamblaje del filtro superior esté alineada con la flecha en el filtro inferior, siempre y cuando el filtro quede trabado.

IMPORTANTE: Para evitar dañar la lavavajillas, no la ponga en marcha sin que los filtros estén adecuadamente instalados. Asegúrese de que el filtro inferior esté seguro en su lugar y que el ensamblaje del filtro superior esté trabado en su lugar. Si el ensamblaje del filtro superior gira libremente, no está trabado en su lugar.

Cuidado de la lavavajillas

Limpieza externa

Limpie el exterior de la lavavajillas con un paño suave y húmedo y un detergente suave. Si el exterior de la lavavajillas es de acero inoxidable, se recomienda el uso de un limpiador para acero inoxidable tal como el limpiador para acero inoxidable affresh®. Evite el uso de limpiadores abrasivos en el exterior de la lavavajillas.

Limpieza interior

Limpie el interior de la lavavajillas con una pasta de detergente en polvo para lavavajillas y agua, o use detergente líquido para lavavajillas sobre una esponja húmeda para limpiar el interior después de que éste se enfríe.

Un enjuague con vinagre blanco puede quitar las manchas blancas y películas. El vinagre es un ácido y su uso frecuente podría dañar la lavavajillas.

Ponga 2 tazas (500 mL) de vinagre blanco en una taza medidora de vidrio o de otro material seguro para lavavajillas en la canasta inferior. Haga funcionar la lavavajillas por un ciclo completo con una opción de secado al aire o un secado que ahorra energía. No use detergente. El vinagre se mezclará con el agua del lavado.

Procedimiento para el mantenimiento de la lavavajillas

Remoción de agua dura/películas

Se recomienda usar un producto de mantenimiento para uso mensual, como el limpiador para lavavajillas affresh®. Las tabletas limpiadoras de lavavajillas affresh® están diseñadas específicamente para lavavajillas y ayudarán al mantenimiento del electrodoméstico.

- Coloque la tableta de limpiador para lavavajillas affresh® en el compartimiento principal de lavado del depósito de detergente.
- Seleccione un ciclo Normal y ponga en funcionamiento la lavavajillas.

NOTA: Maytag recomienda el uso de pastillas o paquetes de detergente previamente medidos de alta calidad y el uso de agente de enjuague para el uso diario normal.

Si tiene una purga de aire de desagüe, verifíquela y límpiela si la lavavajillas no está desaguando bien.

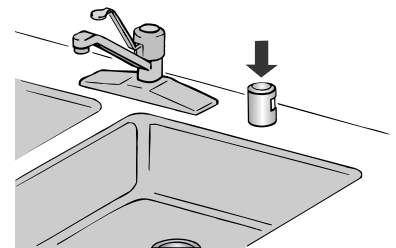

Para reducir el riesgo de daño a la propiedad durante vacaciones o tiempo prolongado sin usar

- Cuando no vaya a usar la lavavajillas durante los meses de verano, cierre el agua y el suministro de energía a la lavavajillas.
- Asegúrese de que las líneas de suministro de agua estén protegidas contra congelamiento. La formación de hielo en las líneas de suministro puede aumentar la presión del agua y dañar la lavavajillas o su hogar.
- Los daños ocasionados por congelamiento no están cubiertos bajo la garantía.
- Cuando guarde la lavavajillas en el invierno, evite el daño del agua y acondicione la lavavajillas para el invierno con personal de servicio autorizado.

Solución de problemas — Conectividad

Pruebe primero las soluciones sugeridas aquí. Si necesita más ayuda o recomendaciones que puedan ayudarlo a evitar una llamada al servicio técnico, consulte la sección "Configuración de la conectividad" de este manual o visite www.whirlpool.com/connect, o puede enviarnos un correo electrónico a Whirlpool_customerexperience@whirlpool.com o llamar a Connected Appliance Team al **1-866-333-4591** de lunes a viernes, de 8 a. m. a 8 p. m., hora del este.

Contáctenos por correo con sus preguntas o dudas a la dirección que aparece a continuación:

En los EE. UU.:

Connected Appliance Team
Whirlpool Customer eXperience Center
553 Benson Road
Benton Harbor, MI 49022-2692

En Canadá:

Connected Appliance Team
Whirlpool Customer eXperience Centre
200 – 6750 Century Ave.
Mississauga, Ontario L5N 0B7

Incluya en la correspondencia un número de teléfono en el que se le pueda localizar durante el día.

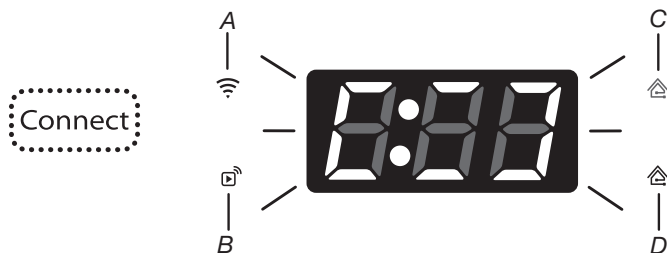

A. Icono de estado inalámbrico

B. Icono de habilitación remota

C. Icono de casa ámbar (tasas máximas de electricidad)

D. Icono de casa azul (tasas normales de electricidad)

ESTADO DE CONEXIÓN	LUCES INDICADORAS DEL PANEL DE CONTROL
La lavavajillas no está conectada	El icono inalámbrico está apagado. Los iconos de casa azul y ámbar están apagados.
La lavavajillas está intentando conectarse al enrutador Wi-Fi de la casa	El icono inalámbrico está parpadeando lentamente.
La lavavajillas está conectada al enrutador Wi-Fi de la casa, pero la aplicación Whirlpool® o las funciones de Smart Grid (Red inteligente) no funcionan	El icono inalámbrico está encendido. El icono de internet azul está parpadeando lentamente.
La lavavajillas está conectada al enrutador Wi-Fi de la casa y la aplicación Whirlpool® funciona	El icono inalámbrico está encendido. El icono de casa azul o ámbar está encendido: no está parpadeando

PROBLEMA	SOLUCIÓN
LA LAVAVAJILLAS ESTÁ CONECTADA AL ENRUTADOR WI-FI DE LA CASA (EL ICONO INALÁMBRICO ESTÁ APAGADO)	Es posible que la lavavajillas esté en modo de espera. Toque el botón POWER (Encendido) de la lavavajillas y observe los indicadores. Todas las luces indicadoras están apagadas en el modo de espera.
	Revise que la lavavajillas haya estado conectada al enrutador Wi-Fi de la casa. Vea la sección "Configuración de la conectividad".
	Presione y sostenga CONNECT (Conectar) por 5 segundos. El icono de estado inalámbrico debe parpadear mientras se conecta (esto puede tardar hasta 2 minutos).
	Verifique si el enrutador está conectado y funcionando con otras computadoras u otros dispositivos en la casa (si pueden acceder a Internet).
EL ICONO WIRELESS (INALÁMBRICO) NO SE ENCIENDE DESPUÉS DE PRESIONAR EL BOTÓN CONNECT (CONECTAR)	Desenchufe o desconecte la electricidad de la lavavajillas durante 30 segundos y luego vuelva a conectar. Repita el proceso de conexión a Wi-Fi. Si no hay conexión después de varios intentos desenchufe o desconecte la electricidad por 30 segundos y luego vuelva a conectar. Busque instrucciones de configuración alternativas disponibles en www.whirlpool.com/connect .
	El dispositivo puede estar conectado a una red de Wi-Fi inactiva. Verifique que la red conectada esté funcionando adecuadamente.
	Verifique que la lavavajillas opere correctamente, excepto que no se puede conectar. Llame para solicitar servicio técnico.

PROBLEMA	SOLUCIÓN
LA LAVAVAJILLAS ESTÁ CONECTADA AL ENRUTADOR WI-FI DE LA CASA (EL ICONO INALÁMBRICO ESTÁ ENCENDIDO), PERO LA APLICACIÓN WHIRLPOOL® O LAS FUNCIONES DE SMART GRID (RED INTELIGENTE) NO FUNCIONAN	Verifique si los iconos de casa ámbar o azul están encendidos constantemente; si no es así, toque CONNECT (Conectar) para restablecer la conexión inalámbrica.
	Es posible que la conexión a la aplicación Whirlpool® y el servicio Smart Grid (Red inteligente) no estén disponibles. Verifique si el icono de casa azul está apagado o parpadeando.
	Revise que la cuenta de usuario esté configurada. Consulte la sección “Configuración de la conectividad” o la aplicación Whirlpool® directamente para ver instrucciones de configuración de la cuenta y de registro de la lavavajillas.
	Verifique que la lavavajillas esté apareada con su cuenta en la aplicación.
	Verifique que la dirección de correo electrónico, el número de móvil y las preferencias de notificación sean correctas.

Solución de problemas

Pruebe primero las soluciones sugeridas aquí. Si necesita asistencia adicional o más recomendaciones que pueden ayudarle a evitar una llamada de servicio técnico, consulte la página de la garantía de este manual y escanee el código con su dispositivo móvil o visite www.whirlpool.com/product_help. En Canadá, visite www.whirlpool.ca/product_help.

Contáctenos por correo con sus preguntas o dudas a la dirección que aparece a continuación:

En los EE. UU.:

Whirlpool Brand Home Appliances
Customer eXperience Center
553 Benson Road
Benton Harbor, MI 49022-2692

En Canadá:

Whirlpool Brand Home Appliances
Customer eXperience Centre
200 – 6750 Century Ave.
Mississauga, Ontario L5N 0B7

Incluya en la correspondencia un número de teléfono en el que se le pueda localizar durante el día.

PROBLEMA	SOLUCIÓN
LA LAVAVAJILLAS NO FUNCIONA	<p>NOTA: Es normal que la lavavajillas haga pausas repetidamente durante un ciclo.</p> <p>Si la luz de Start/Resume (Inicio/Reanudar) parpadea, presione START/RESUME (Inicio/Reanudar) y cierre la puerta en menos de 4 segundos.</p> <p>Cerciórese de que la puerta esté cerrada y asegurada.</p> <ul style="list-style-type: none"> ■ Cerciórese de que no haya interferencia con fuentes grandes y el sistema de lavado en la parte posterior de la lavavajillas. ■ Revise para ver si algún artículo sobresale a través de la parte inferior o posterior de la canasta. Revise también para ver si algún artículo alto golpea la canasta superior o el brazo rociador. Ajuste la carga según sea necesario, para cerciorarse de que la puerta esté cerrada y asegurada. <p>Presione START/RESUME (Inicio/Reanudar) o CANCEL (Cancelar), o abra y cierre la puerta antes de seleccionar el ciclo/opción. Los controles se deben reactivar después de un período de inactividad.</p> <p>Asegúrese de que la característica Control/Lock (Control/Bloqueo) no esté activada. Si el indicador de bloqueo de control está encendido, mantenga presionado SANI RINSE (Enjuague sanitario) por 3 segundos. El LED de bloqueo de controles se apagará y usted podrá operar los controles.</p> <p>Asegúrese de haber seleccionado un ciclo. (Consulte la sección “Descripción de los ciclos y las opciones”).</p> <p>Asegúrese de que haya suministro de energía a la lavavajillas. Es posible que se haya disparado un cortacircuitos o un fusible.</p> <p>Si están destellando otras luces que no sean la de Start/Resume (Inicio/Reanudar) y la unidad no funciona, deberá llamar para solicitar servicio técnico.</p> <p>Si la pantalla numérica muestra el código “F2E2” necesitará llamar para solicitar servicio técnico.</p>
QUEDA DETERGENTE EN EL DEPÓSITO O LA PASTILLA ESTÁ EN EL FONDO DE LA CUBA	<p>Fíjese si hay artículos tales como moldes para galletas, tablas de cortar o recipientes grandes, etc., que pudieran impedir que el depósito de detergente se abra como es debido.</p> <p>Cerciórese de que el detergente esté fresco y sin grumos.</p> <p>Si el ciclo terminó, la luz indicadora de “Clean” (Limpio) se mostrará encendida en la pantalla de estado. Si no ha terminado, deberá reanudar el ciclo cerrando la puerta y presionando Start/Resume (Inicio/Reanudar).</p>
EL CICLO FUNCIONA POR DEMASIADO TIEMPO	<p>NOTAS:</p> <ul style="list-style-type: none"> ■ Para usar menos agua y reducir el consumo de energía, usted verá que algunos ciclos en general funcionan hasta por 3 horas. Las lavavajillas eficaces funcionan por más tiempo para ahorrar agua y energía, de la misma ■ Lo mejor es fijar el calentador de agua en 120 °F (49 °C). Ya que la lavavajillas demorará más mientras calienta el agua que esté más fría. ■ Algunas opciones agregarán tiempo al ciclo. (Consulte la sección “Descripción de los ciclos y las opciones”). La opción de Heat Dry (Secado con calor) agregará aproximadamente 45 minutos. <p>Pruebe usar el ciclo 1-Hour Wash (Lavado de 1 hora).</p> <p>Antes de comenzar el ciclo, haga correr agua caliente de un grifo que esté cerca de la lavavajillas.</p>

PROBLEMA	SOLUCIÓN
LA LAVAVAJILLAS NO SECA	<p>NOTA: Los objetos de plástico y los artículos con superficies antiadherentes son difíciles de secar, ya que tienen una superficie porosa que tiende a retener las gotas de agua. Puede ser necesario secar con un paño de cocina.</p> <p>Se necesita usar el agente de enjuague junto con la opción de Heat Dry (Secado con calor) para un secado adecuado.</p> <p>El cargar los artículos adecuadamente puede afectar el secado. (Consulte las instrucciones de carga específicas dentro de este manual.)</p> <p>Los vasos y las tazas con base cóncava retienen el agua. Esta agua puede derramarse sobre otros artículos al descargarlos.</p> <ul style="list-style-type: none"> ■ Vacíe primero la canasta inferior. ■ Ubique estos artículos en el lado más inclinado de la canasta, para obtener mejores resultados.
NO SE LLENA	<p>Asegúrese de que la llave de agua a la lavavajillas esté abierta.</p> <p>Verifique que el flotador esté libre de obstrucciones. Consulte la sección “Piezas y características”.</p> <p>Verifique si hay espuma en la lavavajillas. Si se detecta espuma, es posible que la lavavajillas no funcione correctamente o que no se llene de agua. Consulte “Luces destellando” en la sección “Solución de problemas”.</p>
QUEDA AGUA EN LA CUBA/NO DESAGUA	<p>Asegúrese de que haya terminado el ciclo. (La luz indicadora de Clean (Limpio) se mostrará encendida en la pantalla.) En caso contrario, reanude el ciclo presionando Start/Resume (Inicio/Reanudar) y cierre la puerta en menos de 4 segundos.</p> <p>Si la lavavajillas está conectada a un recipiente de desechos alimenticios, asegúrese de haber quitado el tapón del disco removible de la entrada del recipiente de desechos.</p> <p>Revise si la manguera de desagüe está retorcida.</p> <p>Revise si hay obstrucciones de comida en el desagüe o en el recipiente de desechos.</p> <p>Revise el fusible o el cortacircuitos de la casa.</p>
AGUA DURA (RESIDUO BLANCO EN EL INTERIOR DE LA LAVAVAJILLAS O EN LA CRISTALERÍA)	<p>NOTA: Los residuos minerales del agua extremadamente dura pueden causar daños en su lavavajillas y hacer difícil que se obtenga una buena limpieza. Se recomienda enérgicamente un ablandador de agua si el agua tiene una dureza de 15 granos o más. Si no se instala un ablandador de agua, pueden ayudar los pasos siguientes:</p> <p>Use un limpiador comercial diseñado para lavavajillas, una vez por mes.</p> <p>Limpie los filtros superiores e inferiores al menos una vez por mes. Vea “Instrucciones de limpieza” en la sección “Sistema de filtración”.</p> <p>Use siempre un agente de enjuague.</p> <p>Siempre use tabletas o paquetes de detergente frescos y de alta calidad para obtener un mejor rendimiento.</p> <p>Use un aditivo para realzar el efecto del detergente/ablandador de agua que esté diseñado para lavavajillas.</p>
OLORES	<p>NOTA: Si la lavavajillas no se usa todos los días, puede hacer funcionar un ciclo de Rinse (Enjuague) con la carga parcialmente llena, hasta que tenga una carga completa para lavar.</p> <p>Ponga a funcionar un enjuague con vinagre en la lavavajillas, colocando 2 tazas (500 ml) de vinagre blanco en una taza medidora de vidrio en posición vertical, en la canasta inferior. Haga funcionar un ciclo Normal con la opción de Heat Dry (Secado con calor) apagada. No use detergente.</p> <p>Es posible que la lavavajillas no esté desaguando como es debido. Vea “Queda agua en la cuba/No desagua” en “Solución de problemas”.</p>
RUIDOS	<p>Se pueden escuchar periódicamente sonidos de gorgoteo a lo largo del ciclo, mientras se desagua la lavavajillas.</p> <p>Puede escucharse periódicamente el silbido normal de la válvula de agua.</p> <p>Puede escucharse un sonido normal de chasquido cuando se abre el depósito de detergente durante el ciclo y cuando se abre la puerta al final del mismo.</p> <p>La instalación incorrecta afectará los niveles de ruido.</p> <p>Asegúrese de que estén bien instalados los filtros.</p> <p>Pueden escucharse ruidos sordos si los artículos se extienden más allá de las canastas e interfieren con los brazos de lavado. Reacomode la vajilla y reanude el ciclo.</p>
QUEDA SUCIEDAD DE LOS ALIMENTOS EN LOS PLATOS	<p>Asegúrese de cargar correctamente la lavavajillas. Una carga indebida puede disminuir en gran proporción el rendimiento de lavado. Consulte la sección “Uso de la lavavajillas”.</p> <p>Verifique el filtro para asegurarse de que está instalado correctamente. Límpielo de ser necesario. Vea “Instrucciones de limpieza” en la sección “Sistema de filtración” para obtener detalles.</p> <p>Seleccione el ciclo y la opción adecuados para el tipo de suciedad. Puede usar el ciclo Target Clean™ con la opción Hi Temp Wash (Temperatura alta) para las cargas más rebeldes.</p> <p>Cerciórese de que la temperatura del agua de entrada sea de, por lo menos, 120 °F (49 °C).</p> <p>Use la cantidad adecuada de detergente fresco. Se necesitará más detergente para las cargas con suciedad pesada y condiciones de agua dura.</p> <p>Quite los restos de comida de los platos antes de ponerlos en la lavavajillas (no los enjuague previamente).</p>

PROBLEMA	SOLUCIÓN
PLATOS SUCIOS/ESPUMA EN LA LAVAVAJILLAS/ CICLO INCOMPLETO	<p>Si el sistema de sensor de la lavavajillas detecta espuma, es posible que la lavavajillas no funcione correctamente o que no se llene de agua.</p> <p>La espuma puede ser ocasionada por lo siguiente:</p> <ul style="list-style-type: none"> ■ Uso del tipo incorrecto de detergente, como podría ser un detergente para lavar los platos a mano, detergente para ropa o jabón de tocador. ■ No volver a colocar la tapa del depósito del agente de enjuague después de llenarlo (o de volver a llenarlo). ■ Uso de cantidades excesivas de detergente para lavavajillas. ■ Enjuague inadecuado del detergente de platos lavados a mano antes de cargarlos en la lavavajillas. <p>Llame para solicitar servicio técnico.</p> <p>Si no hay agua en la máquina en cualquier momento durante un ciclo de lavado con agua caliente, el ciclo se terminará y no se encenderá el indicador de Clean (Limpio). Vea “No se llena” en la sección “Solución de problemas”.</p>
NO HA HIGIENIZADO	<p>Si la luz de higienizado está destellando, la carga NO está higienizada. Se ha interrumpido el ciclo en el enjuague final o la temperatura del calentador de agua se ha fijado en una temperatura muy baja. Fije el calentador de agua en 120 °F (49 °C).</p>
DAÑOS EN LA VAJILLA	<p>Una carga inapropiada puede hacer que los platos se desportillen o se dañen. (Consulte las instrucciones de carga específicas dentro de este manual.)</p>
LUCES DESTELLANDO	<p>Los indicadores destellarán cuando haya una pausa en el ciclo o cuando se haya interrumpido el mismo abriendo la puerta. Si está destellando la luz de Start/Resume (Inicio/Reanudar), presione Start/Resume y cierre la puerta en menos de 4 segundos.</p> <p>Consulte “Cómo comenzar o reanudar un ciclo” en la sección “Uso de la lavavajillas”.</p> <p>Si está destellando la luz de Clean (Limpio) o cualquier otra luz y la lavavajillas no funciona, llame para solicitar servicio.</p>
VAJILLA TURBIA O CON MANCHAS (Y SOLUCIÓN DE AGUA DURA)	<p>Añada o ajuste la cantidad de agente de enjuague líquido para favorecer el secado y reducir las manchas. Consulte la sección “Detergente y agente de enjuague”.</p> <p>Use la cantidad adecuada de detergente.</p> <p>Confirme que se pueda quitar la turbidez remojando el artículo en vinagre blanco durante 5 minutos. Si desaparece la turbidez, ésta se debe a agua dura. Regule la cantidad de detergente y agente de enjuague. Consulte “Agua dura (Residuo blanco en el interior de la lavavajillas o en la cristalería)”, en la sección “Solución de problemas”. Si no se aclara, es debido a la corrosión (vea a continuación).</p> <p>Cerciórese de que la temperatura de entrada de agua esté fijada en 120 °F (49 °C).</p> <p>Pruebe usar las opciones de Hi Temp Wash (Temperatura alta) y Sani Rinse (Enjuague sanitario).</p> <p>Para quitar las manchas, haga correr un enjuague con vinagre en la lavavajillas.</p> <ul style="list-style-type: none"> ■ Lave y enjuague la vajilla que esté afectada y cárguela en la lavavajillas. Quite todos los objetos metálicos y cubiertos. Ponga 2 tazas (500 ml) de vinagre blanco en una taza medidora de vidrio en la canasta inferior. Haga funcionar un ciclo Normal con la opción de Heat Dry (Secado con calor) apagada. No se necesita detergente.
CORROSIÓN (TURBIDEZ PERMANENTE)	<p>Esta es una erosión de la superficie de la vajilla y puede deberse a una combinación de: agua demasiado caliente, uso de demasiado detergentes con agua blanda o prelavado. El detergente necesita de la suciedad de la comida para actuar. Si ha habido corrosión, la cristalería quedará permanentemente dañada. Para evitar que continúe ocurriendo la corrosión, cambie la cantidad de detergente de manera que coincida con la dureza del agua, deje de lavar previamente y use opciones de calentamiento de agua solamente cuando la temperatura del agua de entrada sea menor de 120 °F (49 °C).</p>
FUGAS DE AGUA	<p>Asegúrese de que la lavavajillas esté instalada correctamente y de que esté nivelada.</p> <p>La espuma puede hacer que se desborde la lavavajillas. Mida el detergente con precisión y use solamente detergentes diseñados para usarse en una lavavajillas. Se necesita menos detergente en agua blanda. Si continúa el exceso de espuma, pruebe otra marca de detergente.</p> <p>Para evitar que se salga el agente de enjuague del depósito, cerciórese de que la tapa esté bien sujeta y evite el sobrellenado.</p>
SE HA DECOLORADO LA CUBA	<p>El alto contenido de hierro en el agua puede manchar la cuba.</p> <p>Los alimentos a base de tomate pueden manchar la cuba o la vajilla. Cuando haya alimentos que contienen tomate en grandes cantidades, deben retirarse de los platos antes de cargar.</p> <p>Puede usarse un limpiador a base de cítricos para limpiar.</p>

Avisos normativos para electrodomésticos conectados

Aviso de conformidad con la Comisión Federal de Comunicaciones (FCC)

Este equipo ha sido evaluado y se determinó que cumple con los límites para un dispositivo digital de clase B, de acuerdo con la parte 15 de las reglas de la FCC. Estos límites están destinados a proporcionar una protección razonable contra interferencia perjudicial en una instalación residencial. Este equipo genera, usa y puede irradiar energía de radiofrecuencia y, si no se instala y usa según las instrucciones, puede causar interferencia perjudicial a las radiocomunicaciones. Sin embargo, no se garantiza que tal interferencia no se produzca en una instalación en particular.

Si este equipo de hecho causa interferencia perjudicial a la recepción de radio o televisión, lo cual se puede determinar apagando y encendiendo el equipo, se recomienda al usuario que intente corregir la interferencia con una de las siguientes medidas:

- Reoriente o reubique la antena receptora.
- Aumente la separación entre el equipo y el receptor.
- Conecte el equipo en un tomacorriente en un circuito separado del que se usa para conectar el receptor.
- Consulte con el distribuidor o con un técnico en radio/TV con experiencia para pedir ayuda.

Este dispositivo cumple con la parte 15 de las reglas de la FCC. La operación está sujeta a las siguientes condiciones:

1. Este aparato no provocará interferencias nocivas y
2. Este aparato debe aceptar cualquier interferencia recibida, incluida una interferencia que pueda causar una operación no deseada.

Los cambios o las modificaciones con aprobación expresa de la parte responsable del cumplimiento podrían anular la autorización del usuario para operar el equipo.

Información sobre exposición a RF

Para cumplir con los requisitos de exposición a RF de la FCC/IC para dispositivos transmisores móviles, este transmisor solo debe usarse o instalarse en lugares donde haya al menos 20 cm de distancia de separación entre la antena y todas las personas.

Para cumplir con los límites de exposición a RF de la FCC/IC para exposición no controlada/de la población general, las antenas usadas para este transmisor deben instalarse de modo que se proporcione una distancia de separación de al menos 20 cm de todas las personas y no se debe ubicar ni operar junto con ninguna otra antena o transmisor.

Aviso de conformidad con Industry Canada (IC)

Este dispositivo cumple con las normas RSS exentas de licencia de Industry Canada. La operación está sujeta a las siguientes condiciones:

1. Este aparato no puede provocar interferencias,
2. Este aparato debe aceptar cualquier interferencia recibida, incluida una interferencia que pueda causar una operación no deseada del aparato.

Según la normativa de Industry Canada, este radiotransmisor solo puede operar con una antena de un tipo y máxima (o menor) ganancia aprobada para el transmisor por Industry Canada. Para reducir la potencial interferencia de radio para otros usuarios, el tipo de antena y su ganancia se deben elegir de modo que la potencia radiada isotrópicamente equivalente (e.i.r.p.) no sea mayor que la necesaria para una comunicación satisfactoria.

Este radiotransmisor IC: 10248A-XPWG3 ha sido aprobado por Industry Canada para operar con los tipos de antena enumerados a continuación con la máxima ganancia permitida y la impedancia de antena requerida para cada tipo de antena indicado. Los tipos de antena no incluidos en esta lista que tengan una ganancia mayor que la ganancia máxima indicada para ese tipo están estrictamente prohibidos para el uso con este aparato.

Tipo de antena	Ganancia de antena máxima permitida (dBi)	Impedancia requerida (OHM)
Ranura	1.76	50

Para cumplir con los límites de exposición a RF de la FCC y de Industry Canada para la población general, las antenas usadas para este transmisor deben instalarse de modo que se mantenga una distancia de separación mínima de 20 cm entre las (antena del) radiador y todas las personas en todo momento y no se debe ubicar ni operar junto con ninguna otra antena o transmisor.

Responsabilidades de OEM para cumplir con las normativas de la FCC y de Industry Canada

El módulo XPWG3 ha sido certificado para la integración con productos solo de integradores OEM según las siguientes condiciones:

1. Las antenas deben instalarse de modo que se mantenga una distancia de separación mínima de 20 cm entre el radiador (antena) y todas las personas en todo momento.
2. El módulo transmisor no se debe ubicar ni operar junto con ninguna otra antena o transmisor.

Siempre y cuando las dos condiciones anteriores se cumplan, no se requerirán otras pruebas del transmisor. Sin embargo, el integrador OEM es igualmente responsable de hacer pruebas a su producto final para cualquier requisito de conformidad adicional requerido con este módulo instalado (por ejemplo, emisiones de dispositivos digitales, requisitos de PC periféricas, etc.).

NOTA IMPORTANTE: En caso de que estas condiciones no puedan cumplirse (para determinadas configuraciones o la ubicación junto con otro transmisor), las autorizaciones de la FCC y de Industry Canada dejan de ser consideradas válidas y la ID de la FCC y el número de certificación de IC no pueden utilizarse en el producto final. En esas circunstancias, el integrador OEM será responsable de volver a evaluar el producto final (incluido el transmisor) y de obtener una autorización separada de la FCC y de Industry Canada.

Etiquetas del producto final

El módulo XPWG3 está etiquetado con su propia ID de la FCC y número de certificación de IC. Si la ID de la FCC y el número de certificación de IC no están visibles cuando el módulo se instala dentro de otro aparato, el exterior del aparato dentro del cual se instale el módulo también debe mostrar una etiqueta que mencione el módulo incluido. En ese caso, el producto final debe estar etiquetado en un área visible con lo siguiente:

“Contiene módulo transmisor, ID de la FCC: A5UXPWG3”

“Contiene módulo transmisor, IC: 10248A-XPWG3”

o bien

“Contiene ID de la FCC: A5UXPWG3”

“Contiene IC: 10248A-XPWG3”

El OEM del módulo XPWG3 debe usar solo las antenas aprobadas que se han certificado con este módulo. El integrador OEM debe tener presente que no debe brindar información al usuario final sobre cómo instalar o retirar este módulo de RF o cómo cambiar parámetros relacionados con RF en el manual del usuario del producto final.

El manual del usuario para el producto final debe incluir la siguiente información en un lugar destacado:

“Para cumplir con los límites de exposición a RF de la FCC y de Industry Canada para la población general, las antenas usadas para este transmisor deben instalarse de modo que se mantenga una distancia de separación mínima de 20 cm entre las (antena del) radiador y todas las personas en todo momento y no se debe ubicar ni operar junto con ninguna otra antena o transmisor”

Uso de licencia de origen abierto

Los siguientes enunciados se refieren a las partes de este software con base en parte de FreeRTOS v7.0.2, <http://www.freertos.org>. El uso de este software se rige por los términos de GNU General Public License v. 2, disponible en: <http://www.gnu.org/licenses/gpl-2.0.html>. Se puede obtener una copia del código fuente por solicitud escrita del software por nombre a opensource@whirlpool.com, junto con la dirección para la entrega.

Los siguientes enunciados se refieren a las partes del software con derechos de autor registrados por Eclipse Foundation, Inc. Copyright (c) 2007, Eclipse Foundation, Inc. y sus licenciantes. Todos los derechos reservados.

La redistribución y el uso en formas fuente y binaria, con o sin modificación, están permitidos siempre y cuando se cumplan las siguientes condiciones:

- Las redistribuciones de código fuente deben conservar el aviso de derechos de autor anterior, esta lista de condiciones y la siguiente exención de responsabilidades.
- Las redistribuciones de forma binaria deben reproducir el aviso de derechos de autor anterior, esta lista de condiciones y la siguiente exención de responsabilidades en la documentación y/u otro material que se proporcione con la distribución.
- Ni el nombre de Eclipse Foundation, Inc. ni los nombres de sus contribuyentes se pueden usar para avalar o promover productos derivados de este software sin el permiso específico previo por escrito.

ESTE SOFTWARE ES PROPORCIONADO POR LOS TITULARES DE LOS DERECHOS DE AUTOR Y SUS CONTRIBUYENTES “COMO ESTÁ” Y SE NIEGA TODA RESPONSABILIDAD POR CUALQUIER GARANTÍA EXPLÍCITA O IMPLÍCITA, INCLUIDAS, ENTRE OTRAS, LAS GARANTÍAS IMPLÍCITAS DE COMERCIALIZACIÓN Y DE ADECUACIÓN PARA UN PROPÓSITO EN PARTICULAR.

EN NINGÚN CASO EL PROPIETARIO DE LOS DERECHOS DE AUTOR O LOS CONTRIBUYENTES SERÁN RESPONSABLES POR ALGÚN DAÑO DIRECTO, INDIRECTO, INCIDENTAL, ESPECIAL, EJEMPLAR O CONSECUCIONAL (INCLUIDOS, ENTRE OTROS, EL APROVISIONAMIENTO DE MERCANCIAS O SERVICIOS SUSTITUTOS, PÉRDIDA DE USO, DATOS O BENEFICIOS O INTERRUPCIÓN DE ACTIVIDADES COMERCIALES) QUE SIN EMBARGO SE PRODUJERAN Y CON BASE EN CUALQUIER TEORÍA DE RESPONSABILIDAD CIVIL, TANTO CONTRACTUAL, DE RESPONSABILIDAD ESTRICTA O EXTRA CONTRACTUAL (INCLUIDA NEGLIGENCIA U OTRA) QUE SURJA DE CUALQUIER MANERA DEL USO DE ESTE SOFTWARE, INCLUSO SI SE ADVIRTIERA SOBRE LA POSIBILIDAD DE DICHO DAÑO.

Partes de este software tienen derechos de autor registrados. Copyright (c) Sawtooth Consulting Ltd. 2006-2015. Todos los derechos reservados.

Partes de este software tienen derechos de autor registrados. Copyright (c) Arrayent, Inc. 2015. Todos los derechos reservados.

Los siguientes enunciados se refieren a esas partes del software con derechos de autor registrados por Swedish Institute of Computer Science.

Copyright (c) 2001-2004, Swedish Institute of Computer Science. Derechos reservados.

La redistribución y el uso en formas fuente y binaria, con o sin modificación, están permitidos siempre y cuando se cumplan las siguientes condiciones:

1. Las redistribuciones de código fuente deben conservar el aviso de derechos de autor anterior, esta lista de condiciones y la siguiente exención de responsabilidades.
2. Las redistribuciones de forma binaria deben reproducir el aviso de derechos de autor anterior, esta lista de condiciones y la siguiente exención de responsabilidades en la documentación y/u otro material que se proporcione con la distribución.
3. El nombre del autor no se puede usar para avalar o promover productos derivados de este software sin el permiso específico previo por escrito.

ESTE SOFTWARE ES PROPORCIONADO POR EL AUTOR “COMO ESTÁ” Y SE NIEGA TODA RESPONSABILIDAD POR CUALQUIER GARANTÍA EXPLÍCITA O IMPLÍCITA, INCLUIDAS, ENTRE OTRAS, LAS GARANTÍAS IMPLÍCITAS DE COMERCIALIZACIÓN Y DE ADECUACIÓN PARA UN PROPÓSITO EN PARTICULAR. EN NINGÚN CASO EL AUTOR SERÁ RESPONSABLE POR ALGÚN DAÑO DIRECTO, INDIRECTO, INCIDENTAL, ESPECIAL, EJEMPLAR O CONSECUCIONAL (INCLUIDO, ENTRE OTROS, EL APROVISIONAMIENTO DE MERCANCIAS O SERVICIOS SUSTITUTOS, PÉRDIDA DE USO, DATOS O BENEFICIOS O INTERRUPCIÓN DE ACTIVIDADES COMERCIALES) QUE SIN EMBARGO SE PRODUJERAN Y CON BASE EN CUALQUIER TEORÍA DE RESPONSABILIDAD CIVIL, TANTO CONTRACTUAL, DE RESPONSABILIDAD ESTRICTA O EXTRA CONTRACTUAL (INCLUIDA NEGLIGENCIA U OTRA) QUE SURJA DE CUALQUIER MANERA DEL USO DE ESTE SOFTWARE, INCLUSO SI SE ADVIRTIERA SOBRE LA POSIBILIDAD DE DICHO DAÑO.

Los siguientes enunciados se refieren a las partes del software con derechos de autor registrados por Marvell International Ltd. Copyright (c) Marvell International Ltd. Todos los derechos reservados.

DESCARGO DE RESPONSABILIDAD. ESTE SOFTWARE ES PROPORCIONADO POR LOS TITULARES DE LOS DERECHOS DE AUTOR Y SUS CONTRIBUYENTES “COMO ESTÁ” Y SE NIEGA TODA RESPONSABILIDAD POR CUALQUIER GARANTÍA EXPLÍCITA O IMPLÍCITA, INCLUIDAS, ENTRE OTRAS, LAS GARANTÍAS IMPLÍCITAS DE COMERCIALIZACIÓN Y DE ADECUACIÓN PARA UN PROPÓSITO EN PARTICULAR. EN NINGÚN CASO EL PROPIETARIO DE LOS DERECHOS DE AUTOR O LOS CONTRIBUYENTES SERÁN RESPONSABLES POR ALGÚN DAÑO DIRECTO, INDIRECTO, INCIDENTAL, ESPECIAL, EJEMPLAR O CONSECUCIONAL (INCLUIDOS, ENTRE OTROS, EL APROVISIONAMIENTO DE MERCANCIAS O SERVICIOS SUSTITUTOS, PÉRDIDA DE USO, DATOS O BENEFICIOS O INTERRUPCIÓN DE ACTIVIDADES COMERCIALES) QUE SIN EMBARGO SE PRODUJERAN Y CON BASE EN CUALQUIER TEORÍA DE RESPONSABILIDAD CIVIL, TANTO CONTRACTUAL, DE RESPONSABILIDAD ESTRICTA O EXTRA CONTRACTUAL (INCLUIDA NEGLIGENCIA U OTRA) QUE SURJA DE CUALQUIER MANERA DEL USO DE ESTE SOFTWARE, INCLUSO SI SE ADVIRTIERA SOBRE LA POSIBILIDAD DE DICHO DAÑO.

GARANTÍA LIMITADA DE LOS ELECTRODOMÉSTICOS PRINCIPALES DE WHIRLPOOL®

ADJUNTE SU RECIBO AQUÍ. SE REQUIERE LA PRUEBA DE COMPRA PARA OBTENER SERVICIO BAJO LA GARANTÍA.

Tenga a mano la siguiente información cuando llame al Centro para la experiencia del cliente:

- Nombre, dirección y número de teléfono
- Número de modelo y de serie
- Una descripción clara y detallada del problema
- Prueba de compra incluido el nombre y la dirección del distribuidor o vendedor

SI NECESITA SERVICIO TÉCNICO:

1. Antes de contactarnos para obtener servicio, determine si el producto requiere reparación. Algunas consultas pueden atenderse sin servicio técnico. Tómese unos minutos para revisar la sección de Solución de problemas o Problemas y soluciones del Manual de uso y cuidado, escanee el código QR que se encuentra a la derecha para acceder a los recursos adicionales o visite www.whirlpool.com/product_help.

2. Todos los servicios bajo la garantía los brindan exclusivamente Prestadores autorizados de servicio de Whirlpool. Para EE.UU. y Canadá, dirija todas las solicitudes de servicio bajo la garantía a:

Centro para la experiencia del cliente de Whirlpool

En EE.UU., llame al 1-800-253-1301. En Canadá, llame al 1-800-807-6777.



www.whirlpool.com/product_help

Si usted se encuentra fuera de los cincuenta Estados Unidos o Canadá, póngase en contacto con su distribuidor autorizado de Whirlpool para determinar si corresponde otra garantía.

GARANTÍA LIMITADA DE UN AÑO

LO QUE ESTÁ CUBIERTO

Durante un año a partir de la fecha de compra, siempre y cuando este electrodoméstico principal haya sido instalado, mantenido y operado según las instrucciones adjuntas o provistas con el producto, Whirlpool Corporation o Whirlpool Canada LP (en lo sucesivo denominado "Whirlpool") se hará cargo del costo de las piezas especificadas de fábrica y del trabajo de reparación para corregir defectos en los materiales o en la mano de obra existentes en el momento de la compra de este electrodoméstico principal o, a su sola discreción, reemplazará el producto. En el caso de reemplazar el producto, su electrodoméstico estará cubierto por la garantía por el tiempo restante del período de garantía de la unidad original.

SU ÚNICO Y EXCLUSIVO RECURSO SEGÚN LOS TÉRMINOS DE ESTA GARANTÍA LIMITADA SERÁ EL DE REPARAR EL PRODUCTO SEGÚN SE ESTIPULA EN LA PRESENTE. El servicio deberá ser suministrado por una compañía de servicio designada por Whirlpool. Esta garantía limitada es válida solamente en Estados Unidos o en Canadá y se aplica solamente cuando el electrodoméstico principal se use en el país en el que se ha comprado. Esta garantía limitada entrará en vigor a partir de la fecha de la compra del consumidor original. Se requiere una prueba de la fecha de compra original para obtener servicio bajo esta garantía limitada.

LO QUE NO ESTÁ CUBIERTO

1. Uso comercial, no residencial o familiar múltiple o uso diferente del indicado en las instrucciones del usuario, del operador o de instalación publicadas.
2. Instrucción a domicilio sobre cómo usar el producto.
3. Servicio para corregir el mantenimiento o la instalación incorrecta del producto, la instalación que no esté de acuerdo con los códigos eléctricos o de plomería o corrección de plomería o instalación eléctrica doméstica (por ejemplo, instalación eléctrica, fusibles o mangueras de entrada de agua del hogar).
4. Piezas de consumo (por ejemplo, focos de luz, baterías, filtros de agua o de aire, soluciones de conservación, etc.).
5. Defectos o daños causados por el uso de piezas o accesorios no legítimos de Whirlpool.
6. Conversión del producto de gas natural o gas L.P.
7. Daño causado por accidente, uso indebido, abuso, incendio, inundación, actos fortuitos o el empleo de productos no aprobados por Whirlpool.
8. Reparaciones a piezas o sistemas para corregir el daño o los defectos del producto a causa de reparaciones por servicio no autorizado, alteraciones o modificaciones en el electrodoméstico.
9. Daños estéticos, incluyendo rayaduras, abolladuras, desportilladuras u otro daño al acabado del electrodoméstico a menos que el mismo sea debido a defectos en los materiales o la mano de obra y se le informe a Whirlpool en un lapso de 30 días.
10. Decoloración, herrumbre u oxidación de las superficies producto de entornos corrosivos o cáusticos que incluyen, entre otras cosas, altas concentraciones de sal, humedad elevada o exposición a productos químicos.
11. Pérdida de comida o medicamentos debido a la falla del producto.
12. Recogida o entrega. Este producto está destinado para ser reparado en su hogar.
13. Gastos de viaje o de transporte para prestar servicio en lugares remotos en los cuales no haya disponible un técnico de servicio autorizado por Whirlpool.
14. Remoción o reinstalación de electrodomésticos en lugares inaccesibles o dispositivos empotrados (por ejemplo, adornos, paneles decorativos, pisos, armarios, islas, mostradores, paredes, etc.) que interfieran con el servicio, la remoción o el reemplazo del producto.
15. Servicio técnico o piezas para electrodomésticos con números de serie/modelo originales removidos, alterados o no identificados con facilidad.

El costo de la reparación o del reemplazo bajo estas circunstancias excluidas correrá por cuenta del cliente.

EXCLUSIÓN DE GARANTÍAS IMPLÍCITAS

LAS GARANTÍAS IMPLÍCITAS, INCLUYENDO CUALQUIER GARANTÍA IMPLÍCITA DE COMERCIABILIDAD O GARANTÍA IMPLÍCITA DE CAPACIDAD PARA UN PROPÓSITO PARTICULAR, SERÁN LIMITADAS A UN AÑO O AL PERÍODO MÁS CORTO PERMITIDO POR LEY. Algunos estados y provincias no permiten la limitación de la duración de las garantías implícitas de comerciabilidad o capacidad, de modo que la limitación arriba indicada quizá no le corresponda. Esta garantía le otorga derechos legales específicos y es posible que usted tenga también otros derechos que varían de un estado a otro o de una provincia a otra.

EXCLUSIÓN DE DECLARACIONES FUERA DE LA GARANTÍA

Whirlpool no hace declaraciones acerca de la calidad, durabilidad o necesidad de servicio técnico o reparación de este electrodoméstico principal aparte de las declaraciones incluidas en esta garantía. Si usted desea una garantía con una duración más prolongada o más completa que la garantía limitada que se incluye con este electrodoméstico principal, deberá dirigirse a Whirlpool o a su distribuidor acerca de la compra de una garantía extendida.

LIMITACIÓN DE RECURSOS; EXCLUSIÓN DE DAÑOS INCIDENTALES Y CONSECUENTES

SU ÚNICO Y EXCLUSIVO RECURSO SEGÚN LOS TÉRMINOS DE ESTA GARANTÍA LIMITADA SERÁ EL DE REPARAR EL PRODUCTO SEGÚN SE ESTIPULA EN LA PRESENTE. WHIRLPOOL NO SE RESPONSABILIZARÁ POR DAÑOS INCIDENTALES O CONSECUENTES. Algunos estados y provincias no permiten la exclusión o limitación de daños incidentales o consecuentes, de modo que estas limitaciones y exclusiones quizá no le correspondan. Esta garantía le otorga derechos legales específicos y es posible que usted tenga también otros derechos que varían de un estado a otro o de una provincia a otra.



INSTRUCTIONS D'UTILISATION DU LAVE-VAISSELLE

Nous vous REMERCIONS d'avoir acheté ce produit de haute qualité. Enregistrez votre lave-vaisselle sur www.whirlpool.com. Au Canada, visitez notre site Web www.whirlpool.ca.

Obtenez les instructions de connexion Internet, les conditions d'utilisation et la politique de confidentialité à l'adresse www.whirlpool.com/connect. Si vous avez des problèmes ou des questions, appelez l'équipe de Whirlpool Corporation Connected Appliances au **1 866 333-4591**.

Pour référence ultérieure, consignez par écrit les numéros de modèle et de série de votre produit. Vous les trouverez près de la porte sur le côté droit ou gauche de l'intérieur du lave-vaisselle.

Numéro de modèle _____ Numéro de série _____

Table des matières

SÉCURITÉ DU LAVE-VAISSELLE	48
QUOI DE NEUF DANS VOTRE LAVE-VAISSELLE	50
PIÈCES ET CARACTÉRISTIQUES	51
FONCTIONS DE CONNECTIVITÉ	52
CONFIGURATION DE LA CONNECTIVITÉ.....	53
ÉTAPES RAPIDES	55
UTILISATION DU LAVE-VAISSELLE – OPÉRATION DE BASE.....	56
UTILISATION DU LAVE-VAISSELLE – OPÉRATION INTELLIGENTE	58
DESCRIPTIONS DES PROGRAMMES ET OPTIONS.....	59
CARACTÉRISTIQUES DU LAVE-VAISSELLE.....	62
SYSTÈME DE FILTRATION.....	63
ENTRETIEN DU LAVE-VAISSELLE	64
DÉPANNAGE – CONNECTIVITÉ	65
DÉPANNAGE	66
AVIS D'APPLICATION DE LA RÉGLEMENTATION DE LA CONNEXION DES ÉLECTROMÉNAGERS ..	69
GARANTIE	71

Sécurité du lave-vaisselle

Votre sécurité et celle des autres est très importante.

Nous donnons de nombreux messages de sécurité importants dans ce manuel et sur votre appareil ménager. Assurez-vous de toujours lire tous les messages de sécurité et de vous y conformer.



Voici le symbole d'alerte de sécurité.

Ce symbole d'alerte de sécurité vous signale les dangers potentiels de décès et de blessures graves à vous et à d'autres.

Tous les messages de sécurité suivront le symbole d'alerte de sécurité et le mot "DANGER" ou "AVERTISSEMENT". Ces mots signifient :

⚠ DANGER

Risque possible de décès ou de blessure grave si vous ne suivez pas immédiatement les instructions.

⚠ AVERTISSEMENT

Risque possible de décès ou de blessure grave si vous ne suivez pas les instructions.

Tous les messages de sécurité vous diront quel est le danger potentiel et vous disent comment réduire le risque de blessure et ce qui peut se produire en cas de non-respect des instructions.

IMPORTANTES INSTRUCTIONS DE SÉCURITÉ

AVERTISSEMENT : Lors de l'utilisation du lave-vaisselle, suivre les précautions élémentaires dont les suivantes :

- Lire la totalité des instructions avant d'utiliser le lave-vaisselle.
- N'utiliser le lave-vaisselle que pour laver la vaisselle.
- Utiliser uniquement les détergents ou agents de rinçage recommandés pour lave-vaisselle et les garder hors de la portée des enfants.
- Lorsque vous chargez le lave-vaisselle :
 - 1) Placer les objets coupants de façon qu'ils ne puissent endommager le joint de la porte; et
 - 2) Placer les couteaux le manche vers le haut de façon à ne pas vous couper.
- Ne pas laver d'articles en plastique à moins qu'ils ne soient marqués "Peut aller au lave-vaisselle" ou l'équivalent. Si l'article ne porte aucune indication, vérifier auprès du fabricant.
- Ne pas toucher l'élément chauffant pendant le fonctionnement ou immédiatement après.
- Ne pas faire fonctionner le lave-vaisselle si tous les panneaux de l'enceinte ne sont pas en place.
- Ne pas jouer avec les commandes.
- Ne pas abuser, vous asseoir ni monter sur la porte, le couvercle ou les paniers du lave-vaisselle.
- Pour éviter tout risque d'accident, ne pas laisser les enfants jouer dans ou sur le lave-vaisselle.
- Sous certaines conditions, de l'hydrogène peut se former dans un réseau d'eau chaude inutilisé depuis deux semaines ou plus. L'HYDROGÈNE EST UN GAZ EXPLOSIBLE. Si le système d'eau chaude n'a pas été utilisé depuis un certain temps, laisser couler l'eau chaude des robinets pendant quelques minutes avant de faire fonctionner le lave-vaisselle. Cette mesure permettra à l'hydrogène de s'évaporer. Ce gaz étant inflammable, ne pas fumer ni utiliser de flamme nue pendant cette période.
- Enlever la porte ou le couvercle du compartiment de lavage lorsque vous remplacez ou mettez au rebut un vieux lave-vaisselle.

CONSERVEZ CES INSTRUCTIONS

INSTRUCTIONS DE MISE À LA TERRE

■ Pour un lave-vaisselle relié à la terre, branché avec un cordon :

Le lave-vaisselle doit être relié à la terre. En cas d'un mauvais fonctionnement ou d'une panne, la mise à terre réduira le risque d'un choc électrique en fournissant le moins de résistance pour le courant électrique. Le lave-vaisselle est équipé d'un cordon avec un conducteur pour relier les appareils à la terre et d'une fiche de mise à la terre. La fiche doit être branchée sur une prise appropriée, installée et reliée à la terre conformément aux codes et règlements locaux.

AVERTISSEMENT : La connexion incorrecte du conducteur pour relier les appareils à la terre peut causer le risque de choc électrique. Vérifier avec un électricien

compétent ou un représentant de service si vous avez des doutes si le lave-vaisselle est correctement relié à la terre. Ne pas modifier la fiche fournie avec le lave-vaisselle; si elle n'entre pas dans la prise, faire installer une prise appropriée par un électricien compétent.

■ Pour un lave-vaisselle branché en permanence :

Le lave-vaisselle doit être branché à un système d'installation électrique permanent en métal relié à la terre, ou un conducteur pour relier les appareils à la terre doit être relié avec les conducteurs du circuit et branché à une borne pour relier les appareils à la terre ou au cordon d'alimentation électrique avec le lave-vaisselle.

CONSERVEZ CES INSTRUCTIONS



⚠ AVERTISSEMENT

Risque de basculement

Ne pas utiliser le lave-vaisselle jusqu'à ce qu'il soit complètement installé.

Ne pas appuyer sur la porte ouverte.

Le non-respect de ces instructions peut causer des blessures graves ou des coupures.

Avertissements de la proposition 65 de l'État de Californie :

AVERTISSEMENT : Ce produit contient au moins un produit chimique connu par l'État de Californie pour être à l'origine de cancers.

AVERTISSEMENT : Ce produit contient au moins un produit chimique connu par l'État de Californie pour être à l'origine de malformations et autres déficiences de naissance.

Quoi de neuf dans votre lave-vaisselle

Énergie

Félicitations pour l'achat de votre lave-vaisselle éconergique à faible consommation d'eau ! Pour nettoyer les articles, ce lave-vaisselle asperge la vaisselle d'eau puis fait une pause pour permettre au détergent d'imprégner et de dissoudre les saletés. Les périodes de trempage et de pause prolongent la durée des programmes pour un nettoyage exceptionnel. Plusieurs modèles comportent un capteur optique d'eau. Le capteur optique d'eau détermine le niveau de consommation d'eau et d'énergie optimal pour une performance exceptionnelle. Les lave-vaisselle éconergiques fonctionnent plus longtemps pour économiser de l'eau et de l'énergie, tout comme une vitesse de conduite réduite permet d'économiser du carburant. Le calibrage du capteur optique entraînera l'allongement du premier programme qui l'utilise.



Performance

Agent de rinçage

Utiliser un agent de rinçage pour une performance de lavage et de séchage optimale. Afin d'améliorer la performance de séchage et de limiter l'accumulation de dépôts d'eau dure, ce lave-vaisselle est spécifiquement conçu pour être utilisé avec un agent de rinçage. Les lave-vaisselle éconergiques consomment moins d'eau et d'énergie. Ils dépendent donc de l'effet "nappe d'eau" d'un agent de rinçage pour une performance optimale.

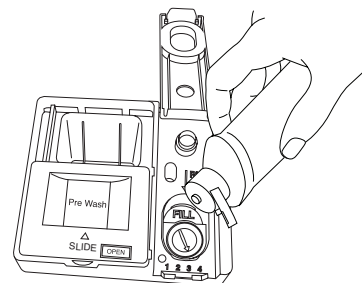

Détergent

Les États-Unis et le Canada ont voté une restriction limitant la quantité de phosphore (phosphates) présent dans les détergents domestiques pour lave-vaisselle à un maximum de 0,5 %. Avant cette mesure, les détergents en contenaient 8,7 %. Suite à ce changement concernant les détergents, les plus gros fabricants ont reformulé leurs détergents pour lave-vaisselle, avançant ainsi encore plus loin dans la conscience environnementale. En raison de ces changements, nous recommandons d'employer des pastilles et des sachets de qualité pour simplifier l'utilisation et obtenir une meilleure performance.

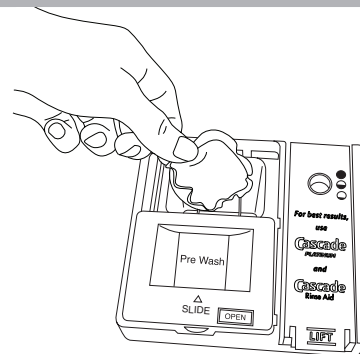

Système de filtration

Ce lave-vaisselle est équipé de la plus récente technologie en matière de filtration. Ce système de triple filtration minimise le niveau sonore et optimise le niveau de consommation d'eau et d'énergie tout en permettant un nettoyage optimal. Pour une performance de nettoyage optimale, entretenir régulièrement les filtres. Nous recommandons de nettoyer le filtre supérieur et inférieur et de rincer le système sous le robinet au moins une fois par mois.

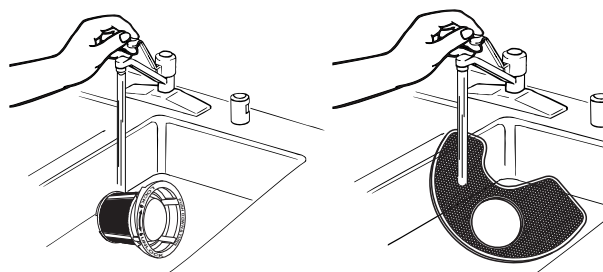

Pièces et Caractéristiques

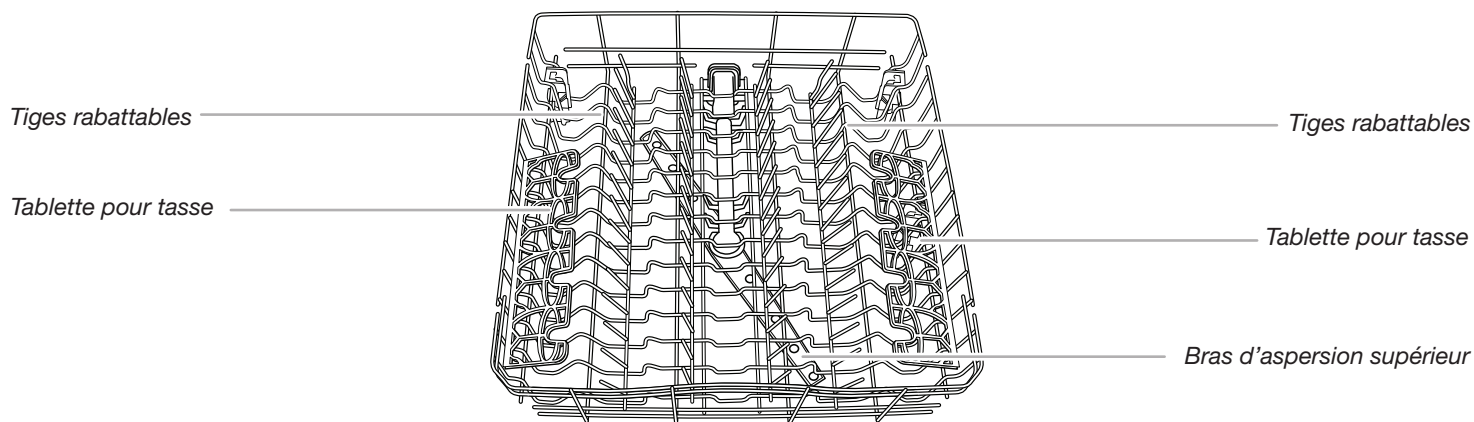
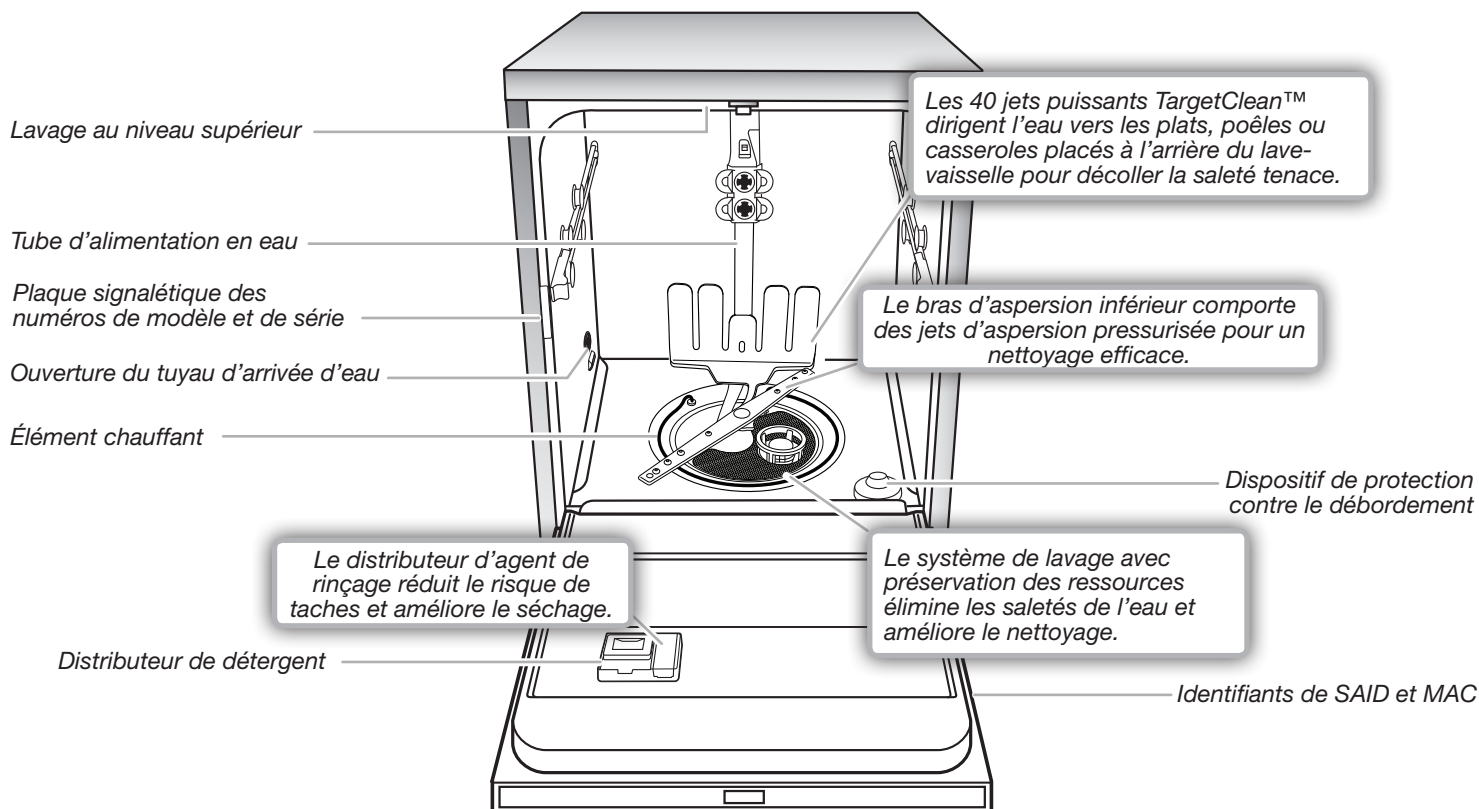

PANIER SUPÉRIEUR

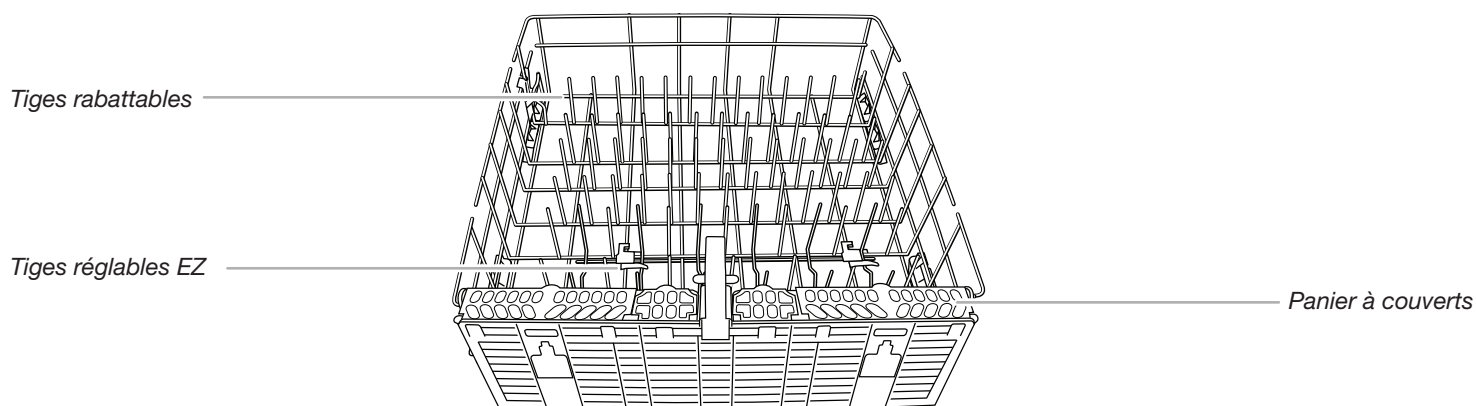

PANIER INFÉRIEUR

Fonctions de connectivité

La connexion Wi-Fi permet au lave-vaisselle intelligent de se connecter à l'Internet et d'interagir avec l'application Whirlpool® sur votre téléphone intelligent ou appareil mobile. Cette connexion ouvre plusieurs options intelligentes pour l'utilisateur : des options conçues pour économiser du temps précieux et de l'énergie.

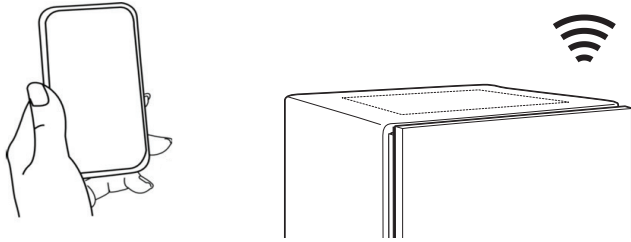

FONCTIONS INTELLIGENTES

Les fonctions intelligentes aident à rendre la vie de tous les jours plus simple en laissant la possibilité à l'utilisateur de surveiller, gérer et entretenir son lave-vaisselle à distance.

Activation à distance

Description : permet d'utiliser son téléphone intelligent ou appareil mobile comme télécommande via l'application Whirlpool®.

Avantages : permet de gérer les temps de démarrage des programmes du lave-vaisselle. Ainsi l'utilisateur peut obtenir de la vaisselle propre au moment du besoin.

Progrès du programme

Description : donne un aperçu de dernière minute du programme en cours du lave-vaisselle.

Avantages : permet de connaître la durée résiduelle du programme en cours depuis n'importe où.

Notification de nettoyage (option d'adhésion)

Description : le lave-vaisselle enverra une notification poussée lorsque le programme en cours est terminé.

Avantages : avertit l'utilisateur précisément lorsque le programme du lave-vaisselle est terminé afin de le décharger et de s'occuper d'autres choses.

Programmes spéciaux et Mon programme

Description : permet de parcourir des programmes supplémentaires disponibles pour le lave-vaisselle depuis l'application Whirlpool® et télécharger un programme au lave-vaisselle grâce à l'option Download & Go™. Il est également possible de créer et enregistrer ses propres programmes personnalisés.

Avantages : ces programmes éliminent les aléas associés à la sélection des réglages du lave-vaisselle les mieux adaptés pour les articles nécessitant un soin spécial.

Mode Silence

Description : permet de mettre au silence les signaux sonores du lave-vaisselle.

Avantages : le lave-vaisselle peut être mis en marche sans déranger personne dans la maison.

Envoi des alertes (option d'adhésion)

Description : une notification poussée est envoyée s'il y a un problème.

Avantages : avertit l'utilisateur à l'avance et lui donne des indications sur la correction de simples problèmes grâce aux vidéos et instructions étape par étape.

Si le problème est plus complexe, l'utilisateur peut envoyer un courriel ou appeler le service à la clientèle depuis l'application Whirlpool®.

Mode favorable aux consommateurs (application uniquement)

Description : Pendant ce mode, les commandes et témoins lumineux ne fonctionnent pas et les lampes internes sont éteintes.

Avantages : Prépare le lave-vaisselle automatiquement pour l'observance du Sabbat.

ÉCONERGÉTIQUE

Le lave-vaisselle intelligent peut surveiller et répondre aux changements de niveaux de demandes d'énergie du réseau électrique.

Mise en marche différée intelligente

(option d'adhésion si disponible par l'intermédiaire de la compagnie d'électricité locale)

Description : lorsque la demande d'électricité est élevée, la mise en marche différée intelligente peut retarder un programme du lave-vaisselle jusqu'à ce que les niveaux de demande d'électricité soient abaissés. Vous pouvez désactiver de façon permanente ou remplacer la mise en marche différée intelligente.

Avantages : réduit la consommation d'électricité du réseau électrique local pendant les heures de pointe. Certains consommateurs peuvent même voir une baisse sur leur facture d'électricité.

S'il y a un besoin immédiat de commencer un programme de lave-vaisselle, l'on peut remplacer une mise en marche différée. Le lave-vaisselle retournera à la surveillance énergétique au prochain programme.

PREMIERS PAS

Se reporter à la section "Configuration de la connectivité" dans le présent guide d'utilisation et suivre les instructions pour se connecter.

Consulter régulièrement l'application Whirlpool® pour obtenir des renseignements et des fonctions supplémentaires.

Configuration de la connectivité

Obtenez l'application et les instructions de connexion, les conditions d'utilisation et la politique de confidentialité à l'adresse www.whirlpool.com/connect.

Si vous avez des problèmes ou des questions, appelez Whirlpool Corporation Connected Appliances au **1-866-333-4591**.

IMPORTANT : Il est de la responsabilité de l'utilisateur de bien installer le lave-vaisselle avant de l'utiliser. Bien lire et suivre le guide d'installation qui accompagne le lave-vaisselle.

Instructions d'installation – à l'aide de l'application

Il faut :

- Un routeur domestique sans fil
- Le nom du réseau domestique sans fil (SSID) et le mot de passe connexe.
- L'identifiant Smart Appliance ID (SAID) de son lave-vaisselle. L'identifiant est situé sur un autocollant à l'intérieur de la porte du lave-vaisselle.

REMARQUE : Le routeur devra être en marche et connecté à Internet.

Téléchargement de l'application et Configuration du compte

Si l'application est téléchargée et le compte d'utilisateur existe déjà :

Passer à l'étape 3, "Enregistrer le lave-vaisselle dans son compte d'utilisateur".

ÉTAPE 1

Si ceci est votre premier appareil intelligent :

Il faudra télécharger l'application Whirlpool® et créer un compte d'utilisateur en ligne. L'application peut être téléchargée depuis Google Play™† ou Apple® App Store®.‡

ÉTAPE 2

Créer un compte utilisateur

Une fois installée, toucher l'icône de l'application Whirlpool® pour exécuter l'application. Suivre les étapes de configuration du compte d'utilisateur. L'application obtient les renseignements personnels et du domicile nécessaires, ainsi que les renseignements sur la compagnie d'électricité locale.

Pour voir les conditions d'utilisation, la politique de confidentialité et obtenir de plus amples renseignements, visiter www.whirlpool.com/connect.

ÉTAPE 3

Enregistrement du lave-vaisselle dans son compte d'utilisateur

Sélectionner Ajouter l'appareil sur l'application pour entreprendre le processus de sélection du lave-vaisselle, le connecter à son réseau domestique et l'enregistrer à son compte utilisateur.

Suivre les instructions dans l'application pour connecter son appareil.

Si l'installation assistée par l'application a échoué, consulter la section "Instructions de configuration alternative" pour connecter son appareil au réseau domestique sans fil.

Instructions de configuration alternative – Installation protégée par Wi-Fi (WPS) (utiliser l'installation alternative si l'installation assistée par l'application a échoué)

Il vous faudra :

- Un routeur sans fil domestique avec protocole Configuration protégée Wi-Fi. Le routeur devra être en marche et connecté à Internet.
- L'identifiant Smart Appliance ID (SAID) de son lave-vaisselle. L'identifiant est situé sur un autocollant à l'intérieur de la porte du lave-vaisselle.

REMARQUE : Si le routeur sans fil domestique n'est pas muni d'un bouton de configuration protégée Wi-Fi, consulter le manuel d'utilisation du routeur pour confirmer qu'il peut utiliser ce protocole. Si ce n'est pas le cas, utiliser les instructions de configuration alternative proposées au www.whirlpool.com/connect.

ÉTAPE 1

Téléchargement de l'application et Configuration Du compte Si l'application est téléchargée et le compte d'utilisateur existe déjà :

Passer à l'étape 3, "Enregistrer le lave-vaisselle dans son compte d'utilisateur".

Si ceci est votre premier appareil intelligent :

Il faudra télécharger l'application Whirlpool® et créer un compte d'utilisateur en ligne. L'application peut être téléchargée depuis Google Play™† ou Apple® App Store®.‡

Une fois installée, toucher l'icône de l'application Whirlpool® pour exécuter l'application. Suivre les étapes de configuration du compte d'utilisateur. L'application obtient les renseignements personnels et du domicile nécessaires, ainsi que les renseignements sur la compagnie d'électricité locale.

Pour voir les conditions d'utilisation, la politique de confidentialité et obtenir de plus amples renseignements, visiter www.whirlpool.com/connect.

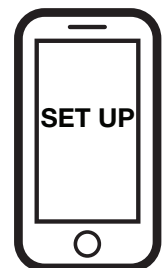

†Google play est une marque de commerce de Google Inc.
‡Apple et App Store sont des marques d'Apple Inc.

Enregistrement du lave-vaisselle dans son compte d'utilisateur

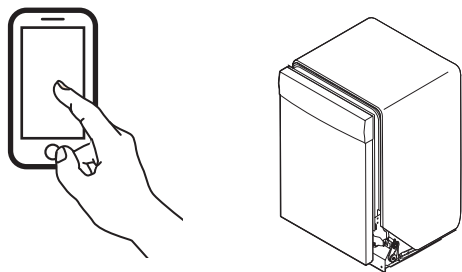

Il est nécessaire d'enregistrer le lave-vaisselle dans son compte d'utilisateur pour tirer plein avantage des fonctions intelligentes. Lorsque l'application le demande, entrer l'identifiant SmartAppliance (SAID) (sensible à la case) de 10 caractères inscrit sur un autocollant situé au haut du réfrigérateur, sur le logement de commande.

Mon identifiant Smart Appliance est : _____

REMARQUE :

- Une fois le lave-vaisselle connecté au réseau Wi-Fi domestique, la connexion restera active même si une panne de courant se produit, l'appareil est déplacé ou l'appareil est entreposé pour une longue période.
- Le processus de connexion devra être répété en cas de remplacement du routeur ou d'achat d'un nouveau lave-vaisselle intelligent.
- Pour voir les conditions d'utilisation, la politique de confidentialité et les renseignements supplémentaires, visiter www.whirlpool.com/connect.
- Si vous avez des problèmes ou des questions, appelez l'équipe de Whirlpool Corporation Connected Appliances au **1 866 333-4591**.

ÉTAPE 2

Configuration du routeur

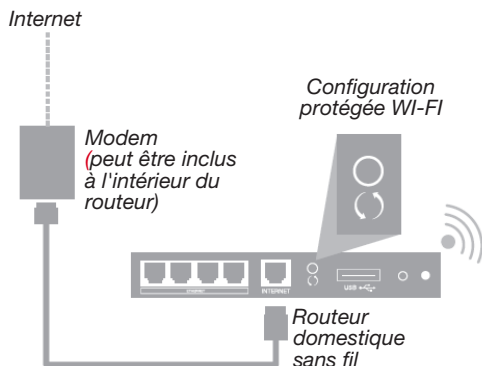

Appuyer (et maintenir enfoncé sur certains modèles) sur le bouton WPS du routeur. Un témoin lumineux clignotera.

CONSEIL UTILE : Cette fonction du routeur s'active pendant 2 minutes. Il est important d'effectuer la prochaine étape dans cette période pour ne pas devoir recommencer cette procédure.

ÉTAPE 3

Configuration du lave-vaisselle (étape avec temps limité)

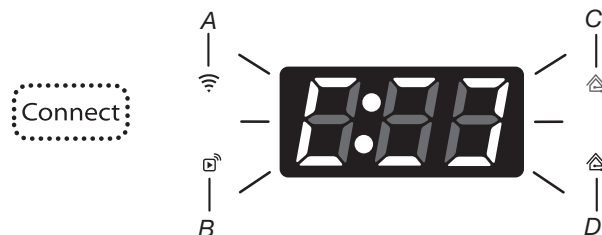

- A. Icône d'état Connexion sans fil
- B. Icône Activation à distance
- C. L'icône Maison orange (tarifs d'électricité de pointe)
- D. L'icône Maison bleue (tarifs d'électricité normaux)

Lorsque le témoin lumineux WPS du routeur clignote, appuyer sans relâcher sur le bouton CONNECT du lave-vaisselle pendant 5 secondes. L'icône d'état Connexion sans fil (A) clignote lentement et les DEL d'affichage de l'heure s'allumeront pour indiquer que le lave-vaisselle tente de se connecter avec le routeur. La connectivité peut prendre jusqu'à 2 minutes. L'icône d'état Connexion sans fil reste allumée une fois la connexion réussie; si la connexion échoue, l'icône d'état Connexion sans Fil clignote rapidement et s'éteint.

Une fois que le lave-vaisselle se connecte au routeur, le lave-vaisselle tente automatiquement une connexion avec le serveur Whirlpool sur l'Internet. L'icône Maison bleue (D) clignote alors lentement pour indiquer que le processus de connexion à l'Internet est en cours. Ce processus peut prendre également jusqu'à 2 minutes. Une fois la connexion réussie, cette icône s'allume et reste allumée.

Se reporter à l'illustration du panneau de command précédente avec références pour les indicateurs d'icône.

Lorsque l'appareil est connecté au réseau sans fil (Wi-Fi) et communique avec le serveur Whirlpool, revenir à l'application et ajouter un appareil. Choisir l'option dans l'application que l'appareil à ajouter est déjà connecté au réseau Wi-Fi.

Si la connexion échoue :

Si le lave-vaisselle ne parvient pas à se connecter au serveur, l'icône Maison bleue clignote rapidement puis s'éteint. Toutefois, le lave-vaisselle continuera à essayer de se connecter automatiquement au serveur.

Si le lave-vaisselle ne parvient toujours pas à se connecter, se reporter à la section "Dépannage- Connectivité" du présent guide d'utilisation, consulter les instructions de connexion du routeur spécifique, et se reporter à d'autres instructions sur le site www.whirlpool.com/connect. Si vous avez des problèmes ou des questions, appelez l'équipe de Whirlpool Corporation Connected Appliances au **1 866 333-4591**.

Étapes rapides

1 Retirer les gros morceaux d'aliments et charger le lave-vaisselle.

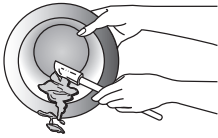

Jeter les aliments en trop dans la poubelle ou le broyeur d'aliments.

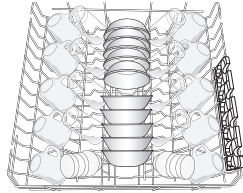
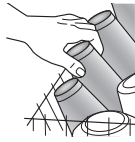

Charger les articles de manière à ce que les jets d'eau atteignent toutes les surfaces.

2 Ajouter le détergent et l'agent de rinçage.

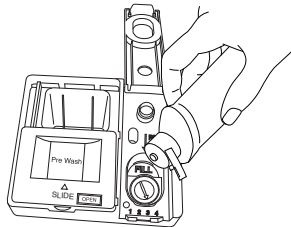
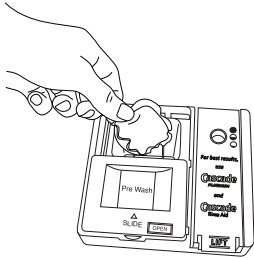

3 Choisir un programme et des options.

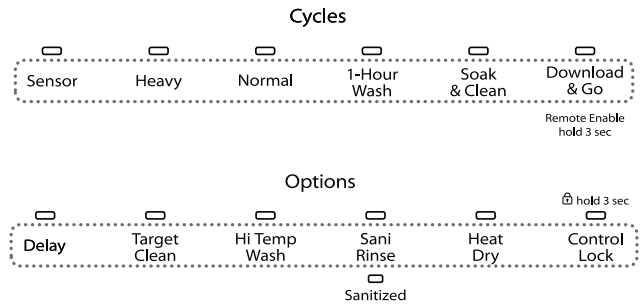

4 Mettre en marche le lave-vaisselle.

Pour démarrer ou poursuivre un programme, appuyer sur START/RESUME (mise en marche/reprise) et fermer la porte dans les 4 secondes qui suivent. Si l'on ne ferme pas la porte dans les 4 secondes qui suivent, la DEL du bouton Start/Resume clignote, un signal sonore retentit et le programme ne démarre pas.



5 Décharger le lave-vaisselle et nettoyer le filtre.

Voir "Intervalle recommandé pour le nettoyage du filtre," dans la section "Système de filtration de l'eau" pour connaître la fréquence de nettoyage recommandée.

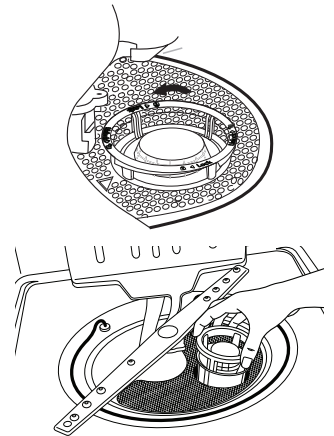

Utilisation du lave-vaisselle – Opération de base

ÉTAPE 1

Préparation et chargement du lave-vaisselle

IMPORTANT : Enlever de la vaisselle les restes alimentaires, os, cure-dents et autres articles durs. Enlever les étiquettes des récipients avant de les laver.

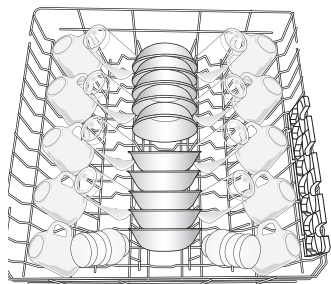

Panier supérieur

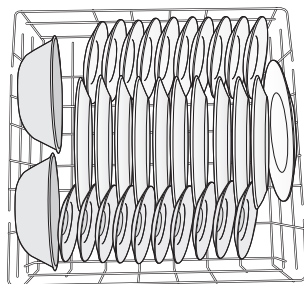

Panier inférieur

- S'assurer que rien n'entrave le mouvement des bras d'aspersion inférieur ou supérieur.

Les articles du panier peuvent entraver les bras d'aspersion.

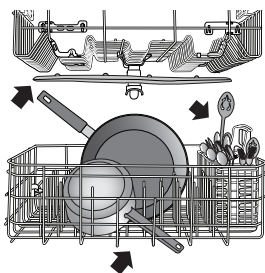

- Vérifier qu'aucun article ne bloque le distributeur de détergent lorsque la porte du lave-vaisselle est fermée.
- Charger les articles très sales en orientant la surface sale vers le bas et vers le jet d'aspersion. Ceci améliorera les résultats de nettoyage et de séchage.
- Éviter le chevauchement d'articles tels que bols ou assiettes pouvant retenir les aliments.
- Placer les articles de plastique, les petites assiettes et les verres dans le panier supérieur. Ne laver des articles de plastique au lave-vaisselle que s'ils sont identifiés comme "lavables au lave-vaisselle".
- Pour éviter les bruits de choc et d'entrechoque durant le fonctionnement, charger les articles de manière à ce qu'ils ne se touchent pas. S'assurer que les articles légers sont bien retenus dans les paniers.
- Pour le chargement des couverts, les articles pointus doivent toujours être orientés vers le bas. Mélanger les articles dans chaque section du panier, en orienter certains vers le haut et d'autres vers le bas afin qu'ils ne s'imbriquent pas. Le jet d'eau ne peut atteindre les articles imbriqués.
- Utiliser les fentes des couvercles et les suggestions de chargement pour séparer les couverts et obtenir un lavage optimal.

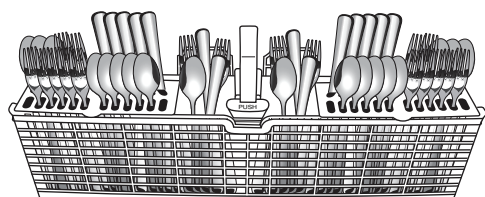

ÉTAPE 2

Ajout de détergent

Détergents pré-mesurés

Pour de meilleurs résultats, utiliser des pastilles et des sachets pré-mesurés de qualité supérieure.

Il est prouvé que les pastilles ou sachets de qualité réduisent plus efficacement la formation de pellicule sur la vaisselle que les détergents liquides, en poudre ou en gel. Grâce à l'utilisation régulière de pastilles et sachets, la pellicule blanche commencera à diminuer ou à disparaître. Ces formats conviennent parfaitement, peu importe la dureté de l'eau et le niveau de saleté. L'utilisation d'un agent de rinçage peut aussi contribuer à réduire la formation de pellicule blanche (les pastilles et sachets ne contiennent pas tous un agent de rinçage). Toujours placer les détergents pré-mesurés dans le compartiment principal et faire glisser le couvercle pour le fermer.

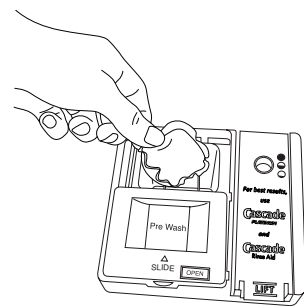

REMARQUE : Lors de l'utilisation d'un autre type de détergent, procéder conformément aux instructions indiquées sur l'emballage. Consulter le manuel complet du propriétaire pour obtenir plus de renseignements sur les poudres, liquides et gels.

- Utiliser uniquement du détergent pour lave-vaisselle automatique. Verser le détergent juste avant de démarrer un programme.
- Pour de meilleurs résultats de lavage, il est recommandé d'utiliser un détergent à lave-vaisselle automatique frais. Conserver le récipient du détergent bien fermé dans un lieu sec et frais.

Fermeture du couvercle

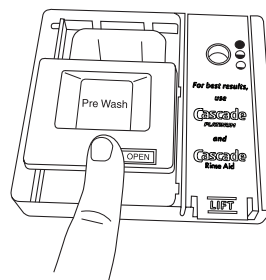

Ouverture du couvercle

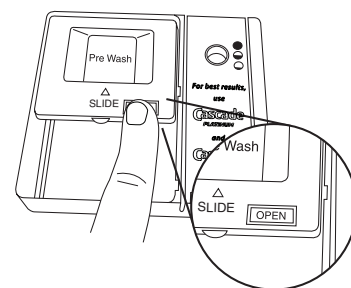

Verser le détergent sélectionné dans le distributeur. Placer son doigt, comme illustré, et faire glisser le couvercle pour le fermer. Appuyer fermement jusqu'à ce qu'un déclic se fasse entendre.

Appuyer sur OPEN (ouverture), comme illustré, pour ouvrir le couvercle.

Produits sous forme de poudre ou de gel

Dureté de l'eau	Niveau de saleté	Compartment de prélavage*	Compartment de lavage principal
Eau douce (0 à 4 grains par gallon américain)	Léger	Aucun	Ligne de remplissage "Soft"
	Normal	Aucun	Ligne de remplissage min.
	Intense	Remplir à sa pleine capacité	Ligne de remplissage "Soft"
Moyen (5 à 9 grains par gallon américain)	Léger	Aucun	Ligne de remplissage "Soft"
	Normal	Remplir à sa pleine capacité	Remplir à sa pleine capacité**
	Intense	Remplir à sa pleine capacité	Remplir à sa pleine capacité**
Eau dure (10 à 14 grains par gallon américain)	Léger	Remplir à sa pleine capacité	Remplir à sa pleine capacité**
	Normal	Remplir à sa pleine capacité	Remplir à sa pleine capacité**
	Intense	Remplir à sa pleine capacité	Remplir à sa pleine capacité**

*Le compartiment de prélavage est situé sur le dessus de la porte coulissante du distributeur.

**Un compartiment de lavage principal rempli contient 2 cuillères à soupe (30 ml).

IMPORTANT : Les dépôts minéraux provenant d'une eau très dure (au moins 15 grains par gallon américain) peuvent endommager le lave-vaisselle et rendre un bon nettoyage difficile. On recommande l'emploi d'un adoucisseur d'eau pour éviter tout dommage et obtenir de bons résultats.

REMARQUE : Lors de l'utilisation d'un autre type de détergent, procéder conformément aux instructions indiquées sur l'emballage.

ÉTAPE 3

Agent de rinçage

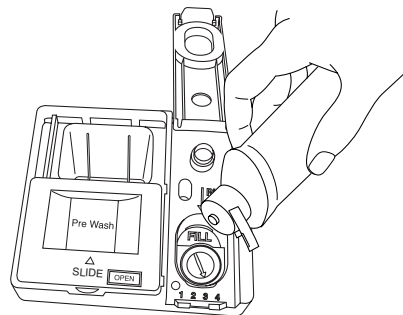

IMPORTANT : Le lave-vaisselle est conçu pour utiliser un agent de rinçage. L'utilisation d'agents de rinçage améliore nettement le séchage en permettant à l'eau de s'écouler de la vaisselle après le rinçage final. Un agent de rinçage empêche aussi l'eau de former des gouttelettes qui peuvent laisser des taches ou des coulées en séchant.

Remplissage du distributeur

La capacité du distributeur d'agent de rinçage est de 5 oz (150 ml). Dans la plupart des cas, cette quantité devrait durer environ 1 à 3 mois.



REMARQUE : La jauge indique le niveau de remplissage correct lorsque la porte est complètement ouverte.

- Pour ajouter de l'agent de rinçage, ouvrir le distributeur d'agent de rinçage en appuyant doucement sur le centre du couvercle avec le pouce, et en tirant sur le bord.
- Verser l'agent de rinçage dans l'ouverture jusqu'à ce que le distributeur soit plein. Ne pas remplir excessivement.
- Nettoyer les éventuelles coulées d'agent de rinçage. Des coulées d'agent de rinçage peuvent entraîner une production excessive de mousse.
- Fermer ensuite le distributeur en appuyant doucement sur le couvercle.

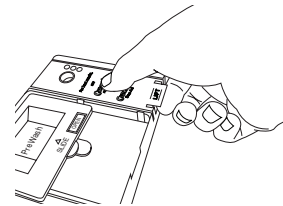

Réglage de la quantité d'agent de rinçage

Le distributeur d'agent de rinçage est réglable. Pour la plupart des types d'eau, le réglage effectué à l'usine donne de bons résultats. Si l'eau utilisée est dure et si l'on observe des dépôts calcaires sur la vaisselle, essayer un réglage plus élevé. Si l'on remarque de la mousse dans le lave-vaisselle, utiliser un réglage inférieur.

Ajustement du réglage :

Tourner le régleur à flèche sur un chiffre plus élevé pour ajouter davantage d'agent de rinçage.

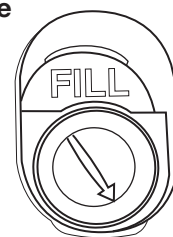

1 2 3 4

ÉTAPE 4

Sélectionner un programme

Les lave-vaisselle éconergiques fonctionnent plus longtemps pour économiser de l'eau et de l'énergie, tout comme une vitesse de conduite réduite permet d'économiser du carburant. La durée des programmes peut augmenter ou diminuer en fonction des sélections. Une estimation des durées des programmes après calibration est énumérée dans le tableau "Descriptions des programmes et des options" dans la section suivante. Sélectionner le programme désiré en appuyant sur le bouton de programme. À chaque pression sur le bouton Cycles (programmes), l'appareil passe au prochain programme disponible.

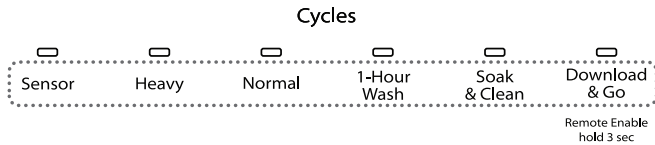

Sélection des Options

Consulter les tableaux "Descriptions des programmes et des options" dans la section qui suit.

On peut personnaliser les programmes en appuyant sur les options désirées et sur Start/Resume (mise en marche/reprise).

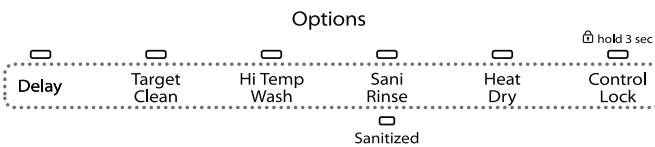

ÉTAPE 5

Démarrer ou reprendre un programme

- Au besoin, laisser couler l'eau du robinet le plus proche du lave-vaisselle jusqu'à ce qu'elle soit chaude. Fermer le robinet.
- Pour de meilleurs résultats de lavage, l'eau doit être à 120 °F (49 °C) à son entrée dans le lave-vaisselle.
- Choisir le programme et les options de lavage désirés. Pour utiliser de nouveau les options et le programme du lavage précédent, appuyer deux fois sur START/RESUME (mise en marche/reprise). Fermer la porte fermement dans les 3 secondes qui suivent l'appuie sur Start/Resume. Si la porte n'est pas fermée dans les 3 secondes qui suivent, le bouton de mise en marche DEL clignote, un signal sonore retentit et le programme ne démarre pas.
- Appuyer sur START/RESUME (mise en marche/reprise) et fermer la porte fermement dans les 3 secondes qui suivent. Si la porte est ouverte pendant plus de 3 secondes, la DEL clignotera, un signal sonore retentira et le lave-vaisselle ne se remettra pas en marche à moins que l'on appuie sur Start/Resume à nouveau.



IMPORTANT : Si la porte est ouverte après la mise en marche d'un programme (même pendant le fonctionnement de l'option Delay Hours [mise en marche différée en heures]), il faudra appuyer sur le bouton Start/Resume (mise en marche/reprise) à nouveau.

Utilisation du lave-vaisselle – Opération intelligente

REMARQUE : Après avoir réussi la "Configuration de la connectivité", les fonctions suivantes sont activées. Vérifier que l'icône d'état Connexion sans fil (A) et que l'icône Maison orange (C) ou l'icône Maison (D) bleue sont allumées. Vérifier l'application Whirlpool® pour les fonctions de lave-vaisselle supplémentaires, y compris l'Activation à distance (B).

Télécharger un Programme spécial ou Mon programme

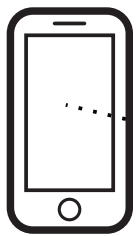

Download & Go
Remote Enable
hold 3 sec

La fonction Download & Go™ permet de sélectionner un programme spécial ou l'on peut concevoir son propre programme depuis l'application Whirlpool® et l'envoyer à son lave-vaisselle. Lorsque le lave-vaisselle reçoit le programme, la DEL de Download & Go s'allume pendant quelques minutes pour indiquer que le programme a été reçu. Lorsque l'on souhaite utiliser ce programme, appuyer sur DOWNLOAD & GO pour sélectionner le programme, similaire à la sélection de n'importe quel autre programme. Appuyer sur le bouton START/RESUME (mise en marche/reprise) et fermer la porte dans un délai de 4 secondes pour mettre en marche le programme.

CONSEIL UTILE : Le lave-vaisselle garde en mémoire ce programme pour une utilisation ultérieure jusqu'à ce qu'un programme différent est téléchargé sur le lave-vaisselle.

REMARQUE : Si le bouton Download & Go est appuyé sans qu'un programme soit prêt pour la sélection, la DEL clignote et l'on entendra un son pour indiquer que "l'appuie sur le bouton est invalide" (si les sons d'activation des boutons sont activés). Lorsqu'une commande Démarrage à distance est reçue de l'application, le lave-vaisselle mettra en marche le programme. L'icône Activation à distance (B) restera allumée.

Mise en marche différée intelligente

(option d'adhésion par l'intermédiaire de l'application Whirlpool® et lorsqu'appuyée par la compagnie d'électricité locale)



Pendant les heures des tarifs d'électricité de pointe (dans le cas d'option d'adhésion), l'icône Mise en marche différée intelligente apparaît. Lorsque ceci a lieu, le lave-vaisselle retarde la mise en marche selon les choix d'option d'adhésion pour aider à réduire la consommation d'électricité du réseau électrique local pendant les heures de pointe. Le lave-vaisselle se remet en marche automatiquement lorsque la demande d'électricité est moindre hors des heures de pointe. La mise en marche différée intelligente peut être remplacée par l'intermédiaire de l'application.

Définir une Activation à distance

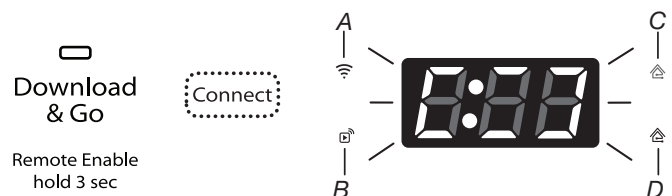

Le mode Activation à distance permet de mettre en marche le lave-vaisselle à distance à partir de l'application Whirlpool®.

Après avoir préparé le lave-vaisselle et sélectionné les réglages de programme, appuyer et maintenir enfoncé le bouton DOWNLOAD & GO pendant 3 secondes. L'icône d'état Activation à distance (B) sera allumée en continu.

Lorsqu'une commande Démarrage à distance est reçue de l'application, le lave-vaisselle mettra en marche le programme. L'icône Activation à distance restera allumée.

CONSEIL UTILE : S'assurer que la porte du lave-vaisselle reste fermée et que le programme n'est pas modifié avant de mettre en marche le programme. Ouvrir la porte après qu'une Activation à distance a été définie, annulera l'Activation à distance. Si le lave-vaisselle doit être mis en pause pour ajouter des plats, l'Activation à distance doit être réinitialisée.

REMARQUE : Si aucune connexion Wi-Fi est disponible, l'Activation à distance ne sera pas définie et icône Connexion sans fil (A) clignotera pendant 2 secondes, puis s'éteindra.

Description des programmes et options



Les durées maximales de lavage dépendent de la température de l'eau, du degré de saleté, de la taille de la charge de vaisselle ainsi que des options sélectionnées. On peut personnaliser chaque programme en sélectionnant une option.

Voir les sélections d'options. En cas de changement d'avis, appuyer sur cette option à nouveau pour la désactiver, ou sélectionner une option différente. Il est possible de changer une option en tout temps avant que l'option choisie ne commence. À chaque étape du programme de lavage, l'on peut entendre des bruits différents du lave-vaisselle précédent. Chaque programme effectue une série de pauses et d'aspersions tout au long du programme de lavage - ceci est normal et permettra une performance de nettoyage optimale.



SÉLECTION DES PROGRAMMES

	PROGRAMMES	DURÉE DE LAVAGE ESTIMÉE SANS OPTIONS (HH:MM)	CONSOMMATION D'EAU EN GALLONS (LITRES)
	Programme le plus avancé et le plus polyvalent. Ce programme détecte la taille de la charge, la quantité et le degré de saleté pour adapter le programme à ces paramètres et garantir un nettoyage optimal en utilisant uniquement la quantité d'eau et d'énergie nécessaire. Utilisé pour tous les degrés de saleté.	2:30	3,38 à 7,4 (12,8 à 28,0)
	Utiliser ce programme pour les casseroles, les poêles, cocottes et la vaisselle ordinaire difficiles à nettoyer et très sales.	3:28	7,4 (28,1)
	Ce programme, utilisé uniquement avec l'option Heat Dry (séchage avec chaleur) et aucune autre option, est recommandé pour laver et sécher une charge complète de vaisselle présentant un degré de saleté normal. L'étiquette de consommation d'énergie est basée sur la combinaison de ce programme et de cette option.	2:32	2,4 à 7,4 (9,09 à 28)
	Pour des résultats rapides, le lavage en 1 heure nettoie la vaisselle en utilisant légèrement plus d'eau et d'énergie. Pour obtenir une performance de séchage optimale, sélectionner l'option Heat Dry (séchage avec chaleur). Peut être utilisé pour tous les degrés de saleté.	1:00	7,87 (29,8)
	Ce programme silencieux trempe la vaisselle lors d'un prélavage. Il ne nécessite pas un trempage manuel préalable, pour un gain de temps et d'efforts. Pour de meilleurs résultats de nettoyage, ajouter du détergent de prélavage au cours du programme Soak & Clean (trempage et nettoyage). Utiliser ce programme pour des charges comportant des taches difficiles à nettoyer ou des résidus ayant adhéré pendant la cuisson.	7:31	7,4 (28,0)
 Remote Enable hold 3 sec	L'option Download & Go™ permet de sélectionner et d'envoyer un Programme spécial ou Mon programme de l'application Whirlpool™ directement au lave-vaisselle. Le lave-vaisselle garde en mémoire ce programme pour une utilisation ultérieure jusqu'à ce qu'un programme différent est téléchargé sur le lave-vaisselle. L'affichage Durée/Statut indique la durée résiduelle estimée du programme.	Variable	2,4 à 7,4 (9,09 à 29,8)





IMPORTANT : Le capteur incorporé au lave-vaisselle contrôle le degré de saleté. La durée du programme et/ou la consommation d'eau peuvent varier selon les ajustements effectués au programme par le détecteur, afin d'assurer une performance de lavage optimale. Si la température de l'eau d'arrivée est inférieure à celle recommandée ou que la vaisselle est très sale, le programme compense automatiquement en allongeant la durée du programme et en augmentant la quantité d'eau et le niveau de chaleur, au besoin.

SÉLECTION D'OPTIONS

	OPTIONS	PEUT ÊTRE SÉLECTIONNÉ AVEC	DESCRIPTION	DURÉE SUPPLÉMENTAIRE DU PROGRAMME	GALLONS D'EAU SUPPLÉMENTAIRES (LITRES)
<input type="checkbox"/> Delay	Diffère le fonctionnement du lave-vaisselle. Choisir un programme de lavage et des options. À chaque pression du bouton Delay (mise en marche différée), le démarrage différé suivant apparaît sur l'afficheur. Appuyer sur DELAY (mise en marche différée). Appuyer sur START/RESUME (mise en marche/reprise). Bien fermer la porte. REMARQUE : <ul style="list-style-type: none"> ■ Le lave-vaisselle garde en mémoire la dernière mise en marche différée sélectionnée. Pour réinitialiser et changer l'heure de mise en marche différée affichée, continuer d'appuyer sur le bouton Delay (mise en marche différée) jusqu'à ce que l'heure de mise en marche différée souhaitée soit atteinte. ■ Chaque fois que l'on ouvre la porte (pour ajouter un plat, par exemple), il faut appuyer sur le bouton START/RESUME (mise en marche/reprise) pour que le compte à rebours reprenne. 	Disponible pour tous les programmes	Diffère le démarrage d'un programme jusqu'à 24 heures.	N.D.	N.D.
<input type="checkbox"/> Target Clean	Active les jets d'aspersion TargetClean™ et fournit une aspersion plus intense à l'arrière du panier inférieur. Ceci peut augmenter le niveau de chaleur et la durée du programme.	Sensor Heavy Normal Soak & Clean	Fait passer la température du lavage principal de 105 °F (41 °C) à 129 °F (54 °C).	0:12 to 0:57	0 to 4,8 (0 to 18,2)
<input type="checkbox"/> Hi Temp Wash	Augmente la température du lavage principal pour améliorer le nettoyage des charges comportant des résidus alimentaires cuits ou très adhérents.	Sensor Heavy Normal Soak & Clean	Fait passer la température du lavage principal à 135°F (57°C).	0:05 to 0:13	0 to 3,86 (0 to 14,6)
<input type="checkbox"/> Sani Rinse <input type="checkbox"/> Sanitized	Assainit la vaisselle et la verrerie conformément à la norme internationale NSF/ANSI 184 pour lave-vaisselle à usage domestique. Les lave-vaisselle à usage domestique certifiés ne sont pas destinés aux établissements de restauration agréés. Seuls les programmes d'assainissement ont été conçus pour répondre aux exigences de la norme NSF/ANSI 184 pour l'élimination de la saleté et l'efficacité de l'assainissement. Tous les programmes d'un lave-vaisselle homologué NSF/ANSI 184 n'ont pas été conçus dans l'objectif direct ou indirect de répondre aux exigences de la norme NSF/ANSI 184 pour l'élimination de la saleté et l'efficacité de l'assainissement. À la fin du programme, le témoin d'assainissement ou le mot "sanitized" (sur certains modèles) s'allume. Si la charge n'est pas bien assainie, le témoin clignote à la fin du programme. Cette situation peut se produire si le programme a été interrompu ou si l'eau n'a pas atteint la température requise. Le voyant s'éteint lorsqu'on ouvre et ferme la porte ou que l'on appuie sur CANCEL (annulation).	Sensor Heavy Normal	Fait passer la température du lavage principal de 105 °F (41 °C) à 145 °F (63 °C) et celle du rinçage final de 140 °F (60 °C) à 156 °F (69 °C).	0:05 to 1:06	0 to 3,86 (0 to 14,6)

OPTIONS		PEUT ÊTRE SÉLECTIONNÉ AVEC	DESCRIPTION	DURÉE SUPPLÉMENTAIRE DU PROGRAMME	GALLONS D'EAU SUPPLÉMENTAIRES (LITRES)
 Heat Dry	<p>Sèche la vaisselle à l'air chaud. Cette option, associée à un agent de rinçage, offrira la meilleure performance de séchage. Les articles en plastique sont moins susceptibles de se déformer si on les place dans le panier à vaisselle supérieur. Utiliser Heat Dry (séchage à chaleur élevée) pour une performance de séchage optimale, désactiver l'option Heat Dry (séchage avec chaleur) pour un séchage à l'air.</p>	<p>Sensor Heavy Normal Soak & Clean</p>	<p>Utilise l'élément de chauffage pour accélérer la durée de séchage. L'option Heat Dry (séchage avec chaleur) est activée par défaut lorsqu'un programme est sélectionné (à l'exception de 1-Hour Wash [lavage en 1 heure]).</p>	<p>0:08 to 0:46</p>	<p>0</p>
 Control Lock	<p>Évite l'utilisation involontaire du lave-vaisselle entre deux programmes ou des modifications de programmes et d'options durant un programme.</p> <p>Pour activer le verrouillage, appuyer sur CONTROL LOCK (verrouillage des commandes) pendant 3 secondes. Le témoin de verrouillage des commandes s'allume durant un court instant pour indiquer que l'option est activée, et tous les boutons sont désactivés. Lorsqu'on appuie sur une touche alors que le lave-vaisselle est verrouillé, le témoin lumineux clignote 3 fois. Il est toujours possible d'ouvrir/de fermer la porte du lave-vaisselle lorsque les commandes sont verrouillées.</p> <p>Pour désactiver le verrouillage, appuyer sur CONTROL LOCK (verrouillage des commandes) pendant 3 secondes. Le témoin lumineux s'éteint.</p>				

STATUT DES COMMANDES ET PROGRAMMES

<p>Start Resume</p> 	<p>Appuyer sur cette touche pour démarrer ou poursuivre un programme de lavage.</p> <p>Si l'on ouvre la porte durant un programme ou si une panne de courant se produit, la DEL du bouton Start/Resume (mise en marche/reprise) clignote. Le programme ne reprend pas tant que l'on ne ferme pas la porte et que l'on n'appuie pas sur Start/Resume.</p> <p>REMARQUE : Fermer bien la porte dans un délai de 4 secondes après avoir appuyé sur START/RESUME (mise en marche/reprise) ou le lave-vaisselle ne démarre pas. Si l'on ne ferme pas la porte dans les 4 secondes qui suivent, la DEL du bouton Start/Resume clignote et un signal sonore retentit lorsque la porte est fermée.</p>
<p>Cancel Drain</p> 	<p>Appuyer sur cette touche pour annuler le programme de lavage.</p> <p>Bien fermer la porte. Le lave-vaisselle commence une vidange de 2 minutes (au besoin). Laisser le lave-vaisselle évacuer l'eau complètement.</p>
 <p>Sanitized</p>	<p>Pour suivre l'évolution d'un programme du lave-vaisselle.</p> <p>L'affichage numérique compte à rebours lorsque le programme est en marche. Le témoin d'état extérieur s'allume en blanc lorsque le lave-vaisselle est en marche et en vert lorsque le programme est terminé. Le témoin de programme terminé s'éteint après que la porte est ouverte, puis fermée.</p> <p>Si l'on sélectionne l'option Sani Rinse (rinçage avec assainissement), le témoin "Sanitized" (assaini) s'allume une fois le programme d'assainissement terminé. Si le lave-vaisselle n'a pas bien assaini la vaisselle, le témoin clignote à la fin du programme. Ceci peut se produire si le programme a été interrompu ou si l'eau n'a pas pu être suffisamment chauffée pour atteindre la température requise. Le témoin s'éteint lorsqu'on ouvre et ferme la porte ou que l'on appuie sur CANCEL (annulation).</p>
	<p>Un témoin lumineux situé à l'avant du panneau de porte s'allume en vert lorsqu'un programme est en cours et s'éteint lorsque le programme est terminé.</p>

Caractéristiques du lave-vaisselle

Zone de lavage TargetClean™

La zone de lavage TargetClean™ se trouve à l'arrière du panier inférieur.

REMARQUE : Sélectionner l'option de lavage TargetClean™ pour utiliser cette caractéristique. Vérifier qu'aucun article n'interfère avec le tube d'alimentation en eau, les bras d'aspersion ou les jets d'aspersion TargetClean™.

Arrière du lave-vaisselle

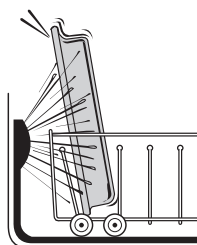

- Charger les poêles, plats à mets en sauce, etc., à l'arrière du panier inférieur en orientant les surfaces sales vers les jets d'aspersion TargetClean™.
- Seule une rangée d'articles à la fois peut être orientée vers les jets d'aspersion TargetClean™. Empiler, faire se chevaucher ou emboîter les articles empêcherait les jets TargetClean™ d'atteindre toutes les surfaces.

Panier à couverts ANYWARE™ PLUS

Le panier à couverts ANYWARE™ PLUS peut être suspendu à la porte, au panier inférieur ou placé à l'intérieur du panier inférieur.

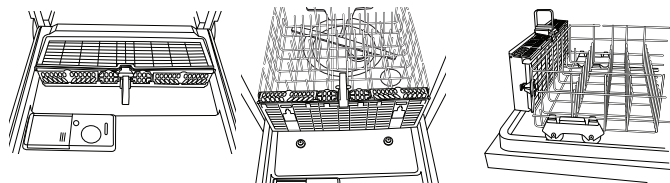

Position sur la porte

Position sur le panier

Position sur le côté du panier

Pour ouvrir le panier à couverts ANYWARE™ PLUS

Pour le déverrouiller, saisir le panneau avant, le tirer vers le haut et le faire pivoter à 90° tel qu'illustré. S'assurer que le panneau avant est complètement redressé avant de le faire pivoter. Pour déverrouiller et faire pivoter le panneau avant, le saisir tel qu'indiqué et le tirer vers le haut, puis le dégager.

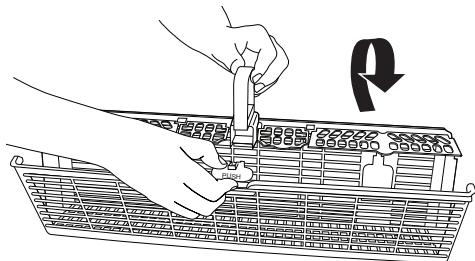

REMARQUE : Veiller à ce que le panier à couverts soit bien enclenché avant de retirer du panier inférieur et avant de fermer la porte du lave-vaisselle.

Pour sortir le panier de la porte :

1. Saisir le panier à couverts par la poignée. Le faire glisser vers la partie supérieure de la porte.
2. Soulever le panier pour le dégager des boutons de retenue.

Pour réinstaller le panier dans la porte :

1. Fixer le panier à couverts sur les boutons de retenue.
2. Faire glisser le panier vers la partie inférieure de la porte jusqu'à ce qu'il s'enclenche en place.

Tablettes d'appoint pour tasses

Rabattre la tablette d'appoint du côté gauche ou droit du panier pour y placer des tasses, verres à pied ou articles longs supplémentaires tels que les ustensiles et les spatules. Pour obtenir de meilleurs résultats pour le nettoyage des tasses, espacer les tasses sur le panier de sorte qu'elles ne sont pas directement au-dessus des tasses ci-dessous.

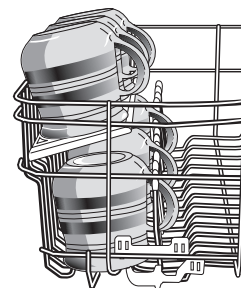

Tiges rabattables

La rangée de tiges de chaque côté du panier supérieur ou à l'arrière du panier inférieur peut être ajustée pour faire de la place pour divers articles de vaisselle.

Pour ajuster les tiges pliables :

1. Saisir la pointe de la tige qui se trouve dans le support de celle-ci.
2. Pousser doucement la tige à l'extérieur de son support.
3. Rabattre les tiges vers le centre du panier.

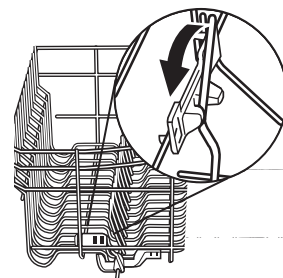

Tiges réglables EZ

Des tiges coulissantes dans le panier inférieur qui se déplacent latéralement pour pouvoir s'adapter à toute taille de plats. Cette caractéristique peut être utilisée pour pouvoir insérer des articles plus larges comme des bols de céréales ou autres articles.

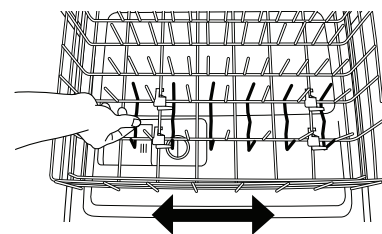

Jet d'aspersion pour couverts

Le jet d'aspersion pour couverts aide à éliminer les traces d'aliments incrustés. Il administre un jet d'eau concentré vers le panier à couverts situé dans la porte pour éviter le relavage.

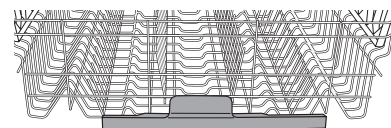

Régleur du panier supérieur EZ-2-Lift™

Il est possible d'élever ou d'abaisser le panier supérieur pour charger de grands articles dans le panier supérieur ou inférieur. Des régulateurs sont situés de chaque côté du panier supérieur.

Pour lever le panier :

Lever et tirer vers le haut.

Pour abaisser le panier :

Lever et abaisser.

REMARQUE : Le panier supérieur doit être de niveau.

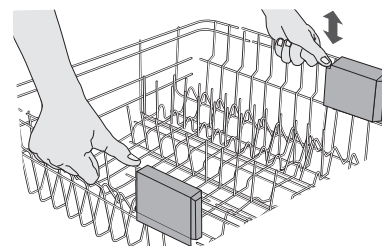

Panier supérieur amovible

Le panier supérieur amovible permet de laver des articles plus grands tels que casseroles, rôtissoires et tôles à biscuits, dans le panier inférieur.

IMPORTANT : Retirer la vaisselle avant de retirer le panier supérieur du lave-vaisselle.

Pour enlever le panier :

1. Pour accéder aux butées de glissières, tirer le panier supérieur vers l'avant pour l'extraire de la cuve de presque la moitié.
2. Pour ouvrir, rabattre la butée de glissière vers l'extérieur de la cuve.
3. Après avoir ouvert les deux butées de glissières, tirer la glissière supérieure hors des rails.
4. Fermer les butées de glissière et réinsérer les glissières dans le lave-vaisselle en les faisant glisser.

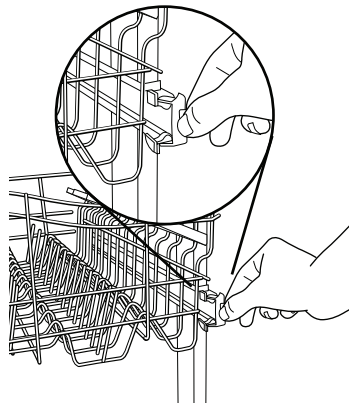

Pour réinstaller le panier :

1. Tirer doucement les glissières du lave-vaisselle vers l'avant jusqu'à ce qu'elles s'arrêtent. Ouvrir les butées de glissières.
2. Placer les roulettes arrière de chaque côté du panier dans l'encoche de glissière et les réinsérer dans les glissières en les faisant rouler, sans replacer le panier complètement dans la cuve.
3. Insérer les roulettes avant du panier de chaque côté du panier, dans les fentes des glissières.
4. Faire glisser la glissière pour la réinstaller dans le lave-vaisselle. Les butées se ferment automatiquement lorsque la glissière pénètre dans le lave-vaisselle.

Systeme de filtration

Ce lave-vaisselle est équipé de la toute dernière technologie en matière de filtration. Ce système de filtration minimise le niveau sonore et optimise la consommation d'eau et d'énergie tout en offrant une performance de nettoyage supérieure.

Le système de filtre comporte 2 parties, un filtre supérieur et un filtre inférieur.

IMPORTANT : Afin d'éviter d'endommager le lave-vaisselle, ne pas le faire fonctionner sans que les filtres ne soient correctement installés. S'assurer que le filtre inférieur est bien en place et que le filtre supérieur est bien emboîté. Si le filtre supérieur tourne librement, cela signifie qu'il n'est pas bien emboîté.

Les filtres devront peut-être être nettoyés lorsque :

- Des objets ou saletés sont visibles sur le filtre supérieur.
- Les plats sont rugueux au toucher.

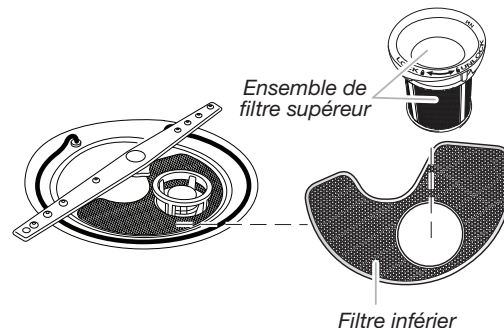

Il est très facile de retirer et d'entretenir les filtres. Le tableau ci-dessous indique la fréquence de nettoyage recommandée.

INTERVALLES DE NETTOYAGE RECOMMANDÉS POUR LE NETTOYAGE DU FILTRE

Nombre de charges par semaine	Si les plats sont grattés avant le chargement*	Si les plats sont grattés et rincés avant le chargement	Si la vaisselle est lavée avant le chargement
8-12	Tous les deux mois	Tous les quatre mois	Une fois par an
4-7	Tous les quatre mois	Une fois par an	Une fois par an
1-3	Deux fois par an	Une fois par an	Une fois par an

*Nous recommandons cette méthode puisqu'elle permet d'économiser l'eau et l'énergie utilisées pour la préparation des plats. Cela épargne également du temps et des efforts.

Eau très dure

Si l'eau du domicile est très dure (au-delà de 15 grains), nettoyer le filtre au moins une fois par mois. L'accumulation de résidus blancs dans le lave-vaisselle est le signe d'une eau dure. Pour des conseils sur l'élimination des taches, voir la section "Dépannage".

Instructions de retrait du filtre

1. Tourner le filtre supérieur d'un quart de tour dans le sens antihoraire et le soulever.

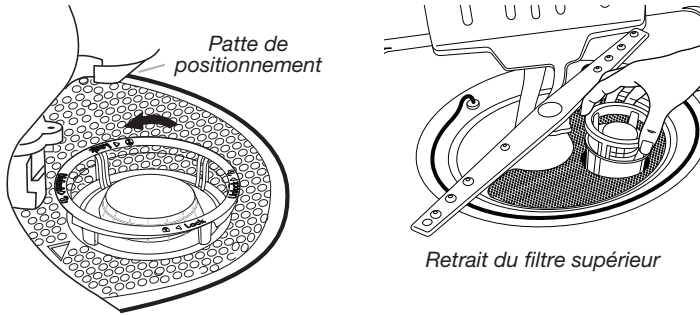

2. Séparer le filtre supérieur en le tirant avec précaution.
3. Nettoyer les filtres tel qu'indiqué.

Instructions de nettoyage

IMPORTANT : Ne pas utiliser de brosse métallique, de tampon à récurer, etc. car, ils peuvent endommager les filtres.

Rincer le filtre à retirer jusqu'à ce que la plupart des saletés soient éliminées. Si l'on remarque la présence de saletés difficiles à retirer ou de dépôts de calcaire causés par l'eau dure, l'emploi d'une brosse douce sera peut-être nécessaire.

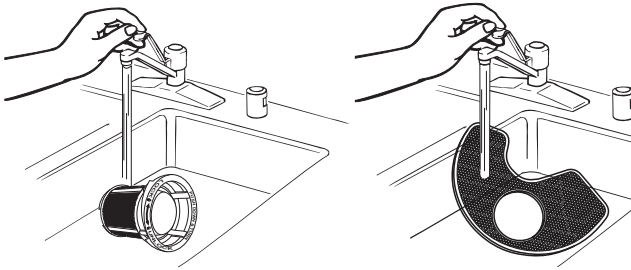

Instructions de réinstallation du filtre

1. En s'aidant des illustrations précédentes, placer le filtre inférieur sous les onglets de positionnement situés au fond du lave-vaisselle de sorte que le filtre supérieur soit aligné avec l'ouverture circulaire du fond de la cuve.
2. Insérer le filtre supérieur dans l'ouverture circulaire du filtre inférieur.

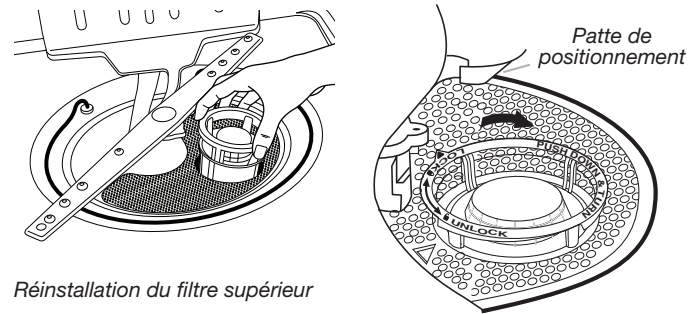

3. Faire pivoter lentement le filtre dans le sens horaire jusqu'à ce qu'il s'insère dans l'encastrement. Continuer à faire pivoter le filtre jusqu'à ce qu'il s'emboîte. Si le filtre n'est pas complètement installé (continue de tourner librement), continuer à tourner le filtre dans le sens horaire jusqu'à ce qu'il s'insère dans le logement et s'emboîte.

REMARQUE : Du moment que le filtre est bien emboîté, il n'est pas nécessaire que la flèche du filtre supérieur soit alignée avec celle du filtre inférieur.

IMPORTANT : Afin d'éviter d'endommager le lave-vaisselle, ne pas le faire fonctionner sans que les filtres ne soient correctement installés. S'assurer que le filtre inférieur est bien en place et que le filtre supérieur est bien emboîté. Si le filtre supérieur tourne librement, cela signifie qu'il n'est pas bien emboîté.

Entretien du lave-vaisselle

Nettoyage de l'extérieur

Nettoyer l'extérieur du lave-vaisselle avec un chiffon doux et humide et un détergent doux. Si l'extérieur du lave-vaisselle est en acier inoxydable, un nettoyant pour acier inoxydable est recommandé, par exemple, un nettoyant pour acier inoxydable affresh®†. Ne pas utiliser de produits nettoyants abrasifs sur la surface extérieure du lave-vaisselle.

Nettoyage de l'intérieur

Nettoyer l'intérieur du lave-vaisselle à l'aide d'une pâte de détergent pour lave-vaisselle en poudre et de l'eau ou en utilisant un détergent liquide pour lave-vaisselle sur une éponge humide pour nettoyer l'intérieur une fois refroidi.

Un rinçage avec du vinaigre blanc peut éliminer les taches blanches et films de la vaisselle. Le vinaigre est un acide et son utilisation trop fréquente pourrait endommager le lave-vaisselle.

Verser 2 tasses (500 ml) de vinaigre blanc dans un verre ou une tasse à mesurer lavable au lave-vaisselle dans le panier inférieur. Faire exécuter au lave-vaisselle un programme de lavage complet avec séchage à l'air ou une option de séchage économique. Ne pas utiliser de détergent à linge. Le vinaigre se mélangera à l'eau de lavage.

Procédure d'entretien du lave-vaisselle

Élimination de l'eau dure/de la pellicule blanche

L'utilisation mensuelle d'un produit d'entretien pour lave-vaisselle comme le nettoyant affresh® est recommandée. Les pastilles de nettoyant pour laveuse affresh® sont conçues spécifiquement pour le lave-vaisselle et contribuent à la maintenance de l'appareil.

- Placer une pastille affresh® pour lave-vaisselle dans le compartiment de lavage principal du distributeur de détergent.
- Sélectionner un programme Normal et mettre en marche le lave-vaisselle.

REMARQUE : Maytag recommande des pastilles ou des sachets de détergent pré-mesuré de grande qualité, ainsi que de l'agent de rinçage pour une utilisation quotidienne.

Inspecter et nettoyer le dispositif anti-refoulement, le cas échéant, si le lave-vaisselle ne se vidange pas correctement.

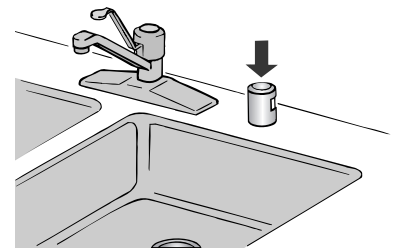

Pour réduire le risque de dommages matériels durant les vacances ou une période d'inutilisation prolongée

- Si l'on n'utilise pas le lave-vaisselle pendant l'été, couper l'arrivée d'eau et l'alimentation électrique du lave-vaisselle.
- S'assurer que les tuyaux d'alimentation en eau sont protégés contre le gel. La formation de glace dans les canalisations d'arrivée d'eau peut entraîner une élévation de la pression en eau et endommager le lave-vaisselle ou le domicile.
- La garantie de l'appareil ne couvre pas les dommages imputables au gel.
- Lors du remisage du lave-vaisselle pendant l'hiver, éviter tout dommage lié à l'eau en faisant hiverner le lave-vaisselle par un fournisseur de services agréé.

† affresh est une marque déposée de Whirlpool, É.-U.

Dépannage – Connectivité

Essayer d'abord les solutions suggérées ici. Pour obtenir de l'aide ou des conseils qui permettront peut-être d'éviter une intervention de dépannage, consultez la section "Configuration de la connectivité" de ce manuel ou visitez le site Web www.whirlpool.com/connect ou vous pouvez nous envoyer un courriel à Whirlpool_customerexperience@whirlpool.com ou appeler l'équipe Connected Appliance au **1 866 333-4591** du lundi au vendredi, de 8 h 00 à 20 h 00, heure de l'Est.

Il est possible d'adresser ses commentaires ou questions par courrier à l'adresse ci-dessous :

Aux États-Unis :

Équipe Connected Appliance
Whirlpool Customer eXperience Center
553 Benson Road
Benton Harbor, MI 49022-2692

Au Canada :

Équipe Connected Appliance
Whirlpool Customer eXperience Centre
200 – 6750 Century Ave.
Mississauga, Ontario L5N 0B7

N'oubliez pas d'indiquer dans votre correspondance un numéro de téléphone où l'on peut vous joindre dans la journée.

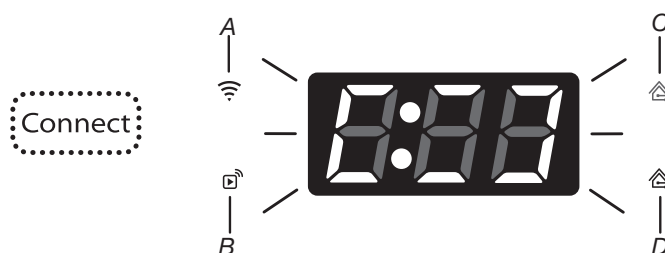

A. Icône d'état Connexion sans fil

B. Icône Activation à distance

C. L'icône Maison orange (tarifs d'électricité de pointe)

D. L'icône Maison bleue (tarifs d'électricité normaux)

ÉTAT DE LA CONNEXION	TÉMOINS LUMINEUX DU PANNEAU DE COMMANDE
Le lave-vaisselle n'est pas connecté.	L'icône Connexion sans fil est éteinte. Les icônes Maison bleue et orange sont éteintes.
Le lave-vaisselle essaie de se connecter au routeur Wi-Fi domestique	L'icône Connexion sans fil clignote lentement.
Le lave-vaisselle est connecté au routeur Wi-Fi domestique, mais l'application Whirlpool® ou la fonction de mode Intelligent ne fonctionne pas	L'icône Connexion sans fil est allumée. L'icône Internet bleue clignote lentement.
Le lave-vaisselle est connecté au routeur Wi-Fi domestique et l'application Whirlpool® fonctionne	L'icône Connexion sans fil est allumée. L'icône Maison bleue ou orange est allumée – ne clignote pas

PROBLÈME	SOLUTION
LE LAVE-VAISSELLE N'EST PAS CONNECTÉ AU ROUTEUR WI-FI DOMESTIQUE (ICÔNE CONNEXION SANS FIL FERMÉE).	Le lave-vaisselle peut être en mode Attente. Appuyer sur le bouton POWER (marche/arrêt) sur le lave-vaisselle et observer les témoins. Toutes les lumières des témoins sont fermées pendant le mode Attente.
	Vérifier que le lave-vaisselle a été connecté au routeur Wi-Fi domestique. Consulter la section "Configuration de la connectivité".
	Appuyer sur la touche CONNECT pendant 5 secondes. L'icône d'état Connexion sans fil doit clignoter lors de la connexion (cela peut prendre jusqu'à 2 minutes).
	Vérifier si la connexion routeur est en marche et fonctionnelle en utilisant d'autres ordinateurs ou appareils de la maison (capables d'accéder à l'Internet).
L'ICÔNE CONNEXION SANS FIL NE S'ALLUME PAS APRÈS AVOIR APPUYÉ SUR LE BOUTON CONNECT	Le signal peut être faible ou il y a une interférence entre le lave-vaisselle et le routeur. Essayer de positionner le routeur sans fil plus près du lave-vaisselle. Il pourrait être nécessaire d'installer un amplificateur Wi-Fi.
	Débrancher le lave-vaisselle ou déconnecter la source de courant électrique pendant 30 secondes, puis rétablir le courant électrique. Répéter le processus de connectivité Wi-Fi. S'il n'y a aucune connexion après plusieurs tentatives, débrancher l'alimentation pendant 30 secondes, puis rebrancher l'alimentation. Utiliser les instructions de configuration alternative proposées au www.whirlpool.com/connect .
	Le réseau Wi-Fi à laquelle l'appareil est provisionné peut ne pas être actif. Vérifier que le réseau Wi-Fi est actif et fonctionne correctement.
	Vérifier que le lave-vaisselle fonctionne correctement (sauf pour le problème de connexion). Appeler pour demander une intervention de dépannage.

PROBLÈME	SOLUTION
LE LAVE-VAISSELLE EST CONNECTÉ AU ROUTEUR WI-FI DOMESTIQUE (L'ICÔNE CONNEXION SANS FIL EST ALLUMÉE), MAIS L'APPLICATION WHIRLPOOL® OU LA FONCTION DE MODE INTELLIGENT NE FONCTIONNE PAS.	Vérifier si l'icône Maison bleue ou orange est allumée en continu; sinon, appuyer sur CONNECT pour rétablir la connexion sans fil.
	La connexion à l'application Whirlpool® et au service de mode Intelligent peut ne pas être disponible. Vérifier si l'icône Maison bleue est éteinte ou clignotante.
	Vérifier que le compte d'utilisateur est configuré. Consulter la section "Configuration de la connectivité" ou l'application Whirlpool® pour connaître les instructions de configuration du compte et d'enregistrement du lave-vaisselle.
	Vérifier que le lave-vaisselle est jumelé à votre compte dans l'application.
	Vérifier que le courriel, le numéro d'appareil mobile et les préférences de notification sont corrects.

Dépannage

Essayez d'abord les solutions suggérées ici. Pour obtenir de l'aide ou des conseils qui permettront peut-être d'éviter une intervention de dépannage, consultez la page de garantie de ce manuel et balayez le code QR avec votre appareil mobile ou visitez le site www.whirlpool.com/product_help. Au Canada, visiter le www.whirlpool.ca/product_help.

Il est possible d'adresser ses commentaires ou questions par courrier à l'adresse ci-dessous :

Aux États-Unis :

Whirlpool Brand Home Appliances
Customer eXperience Center
553 Benson Road
Benton Harbor, MI 49022-2692

Au Canada :

Whirlpool Brand Home Appliances
Customer eXperience Centre
200 – 6750 Century Ave.
Mississauga, Ontario L5N 0B7

N'oubliez pas d'indiquer dans votre correspondance un numéro de téléphone où l'on peut vous joindre dans la journée.

PROBLÈME	SOLUTION
LE LAVE-VAISSELLE NE FONCTIONNE PAS	<p>REMARQUE : Il est normal que le lave-vaisselle fasse des pauses répétées au cours d'un programme. Si le témoin Start/Resume (mise en marche/reprise) clignote, appuyer sur START/RESUME et fermer la porte dans les 4 secondes qui suivent. Vérifier que la porte est fermée et verrouillée.</p> <ul style="list-style-type: none"> ■ Vérifier que le fonctionnement du système de lavage à l'arrière du lave-vaisselle n'est pas entravé par de grandes casseroles. ■ Vérifier si des articles dépassent du bas ou de l'arrière du panier. Vérifier aussi si des articles de grande taille touchent au panier supérieur ou au bras d'aspersion. Ajuster le chargement si nécessaire pour que la porte puisse se fermer et se verrouiller. <p>Appuyer sur START/RESUME (mise en marche/reprise) ou CANCEL (annulation), ou ouvrir et fermer la porte avant de sélectionner un programme ou une option. Les commandes doivent être réveillées après une période d'inactivité.</p> <p>S'assurer que la fonction Control/Lock (commandes/verrouillage) est désactivée. Si le témoin de commandes/verrouillage est allumé, maintenir enfoncé le bouton SANITIZE (assainissement) pendant 3 secondes. La DEL commandes/verrouillage s'éteint, il est maintenant possible d'utiliser les commandes.</p> <p>Vérifier qu'un programme a été sélectionné. Consulter la section "Descriptions des programmes et options".</p> <p>Vérifier que le lave-vaisselle est branché. Un disjoncteur ou un fusible peut s'être déclenché. Si des témoins lumineux autres que le témoin Start/Resume (mise en marche/reprise) clignotent et que l'appareil ne fonctionne pas, demander une intervention de dépannage. Si l'affichage numérique indique un code "F2E2", il faudra faire appel au service.</p>
IL RESTE DU DÉTERGENT DANS LE DISTRIBUTEUR OU UNE TABLETTE AU FOND DE LA CUVE	<p>Vérifier que des articles comme les tôles à biscuits, les planches à découper, les grands récipients, etc. n'empêchent pas le distributeur de détergent de s'ouvrir correctement. Vérifier que le détergent est frais et ne contient pas de grumeau.</p> <p>Si le programme est terminé, le témoin lumineux propre de l'affichage d'état s'allume. Si le programme n'est pas terminé, il faudra le faire reprendre en fermant la porte et en appuyant sur Start/Resume (mise en marche/reprise).</p>
LE PROGRAMME DURE TROP LONGTEMPS	<p>REMARQUE :</p> <ul style="list-style-type: none"> ■ Pour utiliser moins d'eau et réduire la consommation d'énergie, il existe des programmes qui fonctionnent en général jusqu'à 3 heures. ■ Un réglage du chauffage de l'eau à 120 °F (49 °C) est idéal. Le lave-vaisselle retardera davantage le programme tout en chauffant l'eau de refroidissement. ■ Certaines options prolongeront le programme. Consulter la section "Descriptions des programmes et options". L'option Heat Dry (séchage avec chauffage) ajoute environ 45 minutes. <p>Essayer le programme 1-Hour Wash (lavage en 1 heure). Faire couler l'eau chaude au niveau d'un robinet proche du lave-vaisselle avant de démarrer le programme.</p>

PROBLÈME	SOLUTION
LE LAVE-VAISSELLE NE SÈCHE PAS	<p>REMARQUE : Le plastique et les articles à revêtement anti-adhésif sont difficiles à sécher, car leur surface est poreuse et a tendance à recueillir les gouttelettes d'eau. Un séchage au torchon peut être nécessaire.</p> <p>L'utilisation d'un agent de rinçage avec l'option Heat Dry (séchage avec chauffage) est nécessaire pour un séchage correct.</p> <p>Un bon chargement des articles peut affecter le séchage. (Consulter les instructions spécifiques de chargement dans ce guide.)</p> <p>Les verres et les tasses à fond concave retiennent l'eau. Cette eau peut éclabousser d'autres articles lors du déchargement.</p> <ul style="list-style-type: none"> ■ Décharger le panier inférieur en premier. ■ Placer ces articles sur le côté le plus incliné du panier pour obtenir de meilleurs résultats.
PAS DE REMPLISSAGE	<p>Vérifier que le robinet d'alimentation en eau du lave-vaisselle est ouvert.</p> <p>Vérifier l'absence d'obstruction du flotteur. Consulter la section "Pièces et caractéristiques".</p> <p>Vérifier l'absence de mousse dans le lave-vaisselle. En cas de présence de mousse, le lave-vaisselle peut ne pas fonctionner correctement ou ne pas se remplir d'eau. Consulter le point "Témoins lumineux clignotants" de la section "Dépannage".</p>
IL RESTE DE L'EAU DANS LA CUVE/PAS DE VIDANGE	<p>S'assurer que le programme est terminé. (Le témoin lumineux propre s'allume dans cet affichage.) Si ce n'est pas le cas, reprendre le programme en appuyant sur START/RESUME (mise en marche/reprise) et fermer la porte dans les 4 secondes qui suivent.</p> <p>Si le lave-vaisselle est relié à un broyeur de déchets, vérifier que le bouchon d'obturation a été retiré de l'orifice du broyeur.</p> <p>Vérifier l'absence de déformation sur le tuyau de vidange.</p> <p>Vérifier l'absence d'obstructions par des aliments dans le système d'évacuation ou le broyeur.</p> <p>Vérifier le fusible ou le disjoncteur du domicile.</p>
EAU DURE (RÉSIDU BLANC SUR L'INTÉRIEUR DU LAVE-VAISSELLE OU SUR LA VERRERIE)	<p>REMARQUE : Des dépôts minéraux d'une eau très dure peuvent endommager le lave-vaisselle et rendre un bon nettoyage difficile. Un adoucisseur d'eau est vivement recommandé si la dureté est de 15 grains ou plus. En l'absence d'un adoucisseur d'eau, les mesures suivantes peuvent être utiles :</p> <p>Utiliser un produit de nettoyage commercial conçu pour les lave-vaisselle une fois par mois.</p> <p>Nettoyer le filtre supérieur et inférieur au moins une fois par mois. Consulter le point "Instructions de nettoyage" dans la section "Système de filtration".</p> <p>Toujours utiliser un agent de rinçage.</p> <p>Toujours utiliser du détergent en pastilles ou en sachets frais de grande qualité pour un rendement efficace.</p> <p>Utiliser un stimulant de détergent/adoucisseur d'eau conçu pour les lave-vaisselle.</p>
ODEURS	<p>REMARQUE : Si l'on n'utilise pas le lave-vaisselle tous les jours, on peut exécuter un programme de Rinse (rinçage) avec le lave-vaisselle partiellement rempli jusqu'à ce que l'on ait une charge complète à laver.</p> <p>Effectuer un rinçage au vinaigre du lave-vaisselle en mettant 2 tasses (500 ml) de vinaigre blanc dans un verre à mesurer placé debout dans le panier inférieur. Exécuter un programme Normal après avoir désactivé l'option Heat Dry (séchage avec chauffage). Ne pas utiliser de détergent à linge.</p> <p>Le lave-vaisselle peut ne pas se vidanger correctement. Consulter le point "Il reste de l'eau dans la cuve/pas de vidange" de la section "Dépannage".</p>
BRUYANT	<p>Des bruits de pompage peuvent se produire régulièrement pendant le programme alors que le lave-vaisselle se vidange.</p> <p>On peut entendre régulièrement un sifflement du robinet d'eau; ceci est normal.</p> <p>On peut entendre un bruit d'enclenchement lorsque le distributeur de détergent s'ouvre pendant le programme et lorsque la porte est ouverte à la fin du programme; ceci est normal.</p> <p>Une installation incorrecte affectera les niveaux de bruit.</p> <p>Vérifier que les filtres sont bien installés.</p> <p>On peut entendre un bruit sourd si des articles dépassent des paniers et touchent les pales de lavage. Réajuster la vaisselle et reprendre le programme.</p>
IL RESTE DES RÉSIDUS ALIMENTAIRES SUR LA VAISSELLE	<p>Vérifier que le lave-vaisselle est correctement chargé. Un mauvais chargement peut réduire considérablement la performance de lavage. Consulter la section "Utilisation du lave-vaisselle".</p> <p>Inspecter le filtre pour s'assurer qu'il est bien installé. Nettoyer au besoin. Consulter le point "Instructions de nettoyage" dans la section "Système de filtration" pour plus de détails.</p> <p>Sélectionner le programme et les options appropriés au type de saletés. Le programme Target Clean™ avec l'option Hi Temp Wash (température élevée) peut être utilisé pour les charges plus difficiles à nettoyer.</p> <p>Vérifier que la température de l'eau d'entrée est d'au moins 120 °F (49 °C).</p> <p>Utiliser la bonne quantité de détergent frais. Un supplément de détergent est nécessaire pour les charges très sales et en présence d'une eau dure.</p> <p>Éliminer les aliments sur la vaisselle en la grattant avant de la charger (ne pas pré-rincer).</p>

PROBLÈME	SOLUTION
VAISSELLE SALE/ ACCUMULATION DE MOUSSE DANS LE LAVE-VAISSELLE/ PROGRAMME NON TERMINÉ	<p>Si le système de détection du lave-vaisselle détecte la présence de mousse, il est possible que le lave-vaisselle ne fonctionne pas correctement ou ne se remplisse pas d'eau.</p> <p>La production de mousse peut avoir été causée par :</p> <ul style="list-style-type: none"> ■ L'emploi du mauvais type de détergent, comme un produit à vaisselle pour lavage manuel, un produit de lessive ou un savon pour les mains. ■ Le fait de ne pas avoir réinstallé le couvercle du distributeur d'agent de rinçage après l'avoir rempli d'agent de rinçage (qu'il s'agisse d'un premier remplissage ou de remplissages subséquents). ■ L'utilisation d'une quantité excessive de détergent pour lave-vaisselle. ■ Rinçage inadéquat du détergent se trouvant sur la vaisselle lavée à la main avant de la charger dans le lave-vaisselle. <p>Appeler pour demander une intervention de dépannage.</p> <p>Si aucune quantité d'eau n'est entrée dans la machine à aucun moment pendant un programme de lavage avec chaleur, le programme s'arrête et le témoin Clean (propre) ne s'allume pas. Consulter le point "Pas de remplissage" de la section "Dépannage".</p>
PAS D'ASSAINISSEMENT	<p>Si le témoin lumineux d'assainissement clignote, la charge n'est PAS assainie. Le programme a été interrompu lors du rinçage final ou le réglage du dispositif de chauffage de l'eau est trop bas. Régler le dispositif de chauffage de l'eau à 120 °F (49 °C).</p>
VAISSELLE ENDOMMAGÉE	<p>Un chargement incorrect peut écailler ou endommager la vaisselle. (Consulter les instructions spécifiques de chargement dans ce guide.)</p>
TÉMOINS LUMINEUX CLIGNOTANTS	<p>Si le programme est suspendu ou s'il est interrompu par l'ouverture de la porte, les témoins clignotent. Si le témoin lumineux Start/Resume (mise en marche/reprise) clignote, appuyer sur Start/Resume et fermer la porte dans les 4 secondes qui suivent.</p> <p>Consulter le point "Mettre en marche ou redémarrer un programme" de la section "Utilisation du lave-vaisselle".</p> <p>Si le témoin lumineux Clean (propre) ou tout autre témoin clignote et que le lave-vaisselle ne fonctionne pas, faire un appel de service.</p>
VAISSELLE PRÉSENTANT DES TRACES OU DES TACHES (ET SOLUTION POUR L'EAU DURE)	<p>Ajouter de l'agent de rinçage liquide ou en modifier la quantité utilisée pour obtenir un bon résultat de séchage et réduire les traces. Consulter la section "Détergent et agent de rinçage".</p> <p>Utiliser la bonne quantité de détergent.</p> <p>Vérifier que les traces ne sont pas permanentes en trempant l'article dans du vinaigre blanc pendant 5 minutes. Si les traces disparaissent, c'est qu'elles sont causées par l'eau dure. Modifier la quantité de détergent et d'agent de rinçage. Consulter le point "Eau dure (résidus blancs sur l'intérieur du lave-vaisselle ou sur la verrerie)" de la section "Dépannage". Si les traces ne disparaissent pas, elles sont causées par des attaques (voir ci-dessous).</p> <p>Vérifier que la température d'eau d'entrée est réglée à 120 °F (49 °C).</p> <p>Essayer d'utiliser les options Hi Temp Wash (température élevée) et Sani Rinse (rinçage avec assainissement).</p> <p>Pour éliminer les taches, effectuer un rinçage au vinaigre dans le lave-vaisselle.</p> <ul style="list-style-type: none"> ■ Laver et rincer la vaisselle affectée et la charger dans le lave-vaisselle. Enlever tous les couverts et les articles métalliques. Verser 2 tasses (500 ml) de vinaigre blanc dans une tasse à mesurer et placer la tasse dans le panier inférieur. Exécuter un programme normal après avoir désactivé l'option Heat Dry (séchage avec chauffage). Aucun détergent n'est nécessaire.
ATTAQUES (TRACES PERMANENTES)	<p>Il s'agit d'une érosion de la surface des articles en verre, elle peut être causée par une combinaison : d'eau trop chaude, d'utilisation en trop grande quantité de détergent dans de l'eau douce ou d'un pré-lavage. Le détergent a besoin de saletés d'aliments pour agir. En cas d'attaque, l'article en verre est définitivement abîmé. Pour éviter d'autres attaques, régler la quantité de détergent selon la dureté de l'eau, arrêter le pré-lavage et utiliser des options de chauffage de l'eau uniquement lorsque la température de l'eau entrante est inférieure à 120 °F (49 °C).</p>
FUITES D'EAU	<p>Vérifier que le lave-vaisselle a été correctement installé et qu'il est d'aplomb.</p> <p>La mousse peut faire déborder le lave-vaisselle. Mesurer précisément la quantité de détergent et utiliser uniquement des détergents conçus pour lave-vaisselle. Une eau douce demande moins de détergent. Essayer une autre marque de détergent si l'excès de mousse persiste.</p> <p>Pour éviter les fuites d'agent de rinçage du distributeur, vérifier que le couvercle est bien fixé et éviter de trop le remplir.</p>
LA CUVE EST DÉCOLORÉE	<p>Une teneur en fer importante dans l'eau peut décolorer la cuve.</p> <p>Les aliments à base de tomate peuvent décolorer la cuve ou la vaisselle. Enlevez les grandes quantités d'aliments à base de tomate de la vaisselle avant le chargement.</p> <p>Un produit à base d'agrumes peut être utilisé pour le nettoyage.</p>

Avis d'application de la réglementation de la connexion des électromagnétiques

Déclaration de conformité de la Commission Fédérale des Communications (FCC)

Cet appareil a été testé et déclaré conforme aux limites pour appareils numériques de classe B, selon la section 15 des règlements de la FCC (Federal Communications Commission). Ces limites sont conçues dans le but d'assurer une protection raisonnable contre des interférences nuisibles dans une installation résidentielle. Cet appareil génère, utilise et peut émettre l'énergie de fréquence radio et, s'il n'est pas installé ni utilisé conformément aux instructions, peut causer des interférences nuisibles aux communications radio. Cependant, il se peut que des interférences se produisent dans une installation particulière.

Si cet appareil cause des interférences nuisibles à la réception radio ou télévision, pouvant être déterminées par le fait d'allumer et d'éteindre l'appareil, l'utilisateur est encouragé à essayer de corriger les interférences en suivant l'un ou plusieurs des conseils suivants :

- Réorienter ou déplacer l'antenne de réception.
- Augmenter la distance séparant l'appareil du récepteur.
- Brancher l'appareil sur un circuit différent de celui où le récepteur est branché.
- Contacter un revendeur ou un technicien radio/télévision qualifié pour obtenir de l'aide.

Cet appareil est conforme à la norme FCC, Partie 15. Le bon fonctionnement de l'appareil est fonction de deux conditions :

1. Cet appareil ne doit pas produire de brouillage dommageable et
2. cet appareil doit accepter tout brouillage radioélectrique subi, même si le brouillage est susceptible d'en compromettre le fonctionnement.

Tous changements ou modifications n'ayant pas été expressément approuvés par la partie responsable de la conformité pourraient annuler l'autorité de l'utilisateur à utiliser l'appareil.

Renseignements sur l'exposition aux radiofréquences (RF)

Pour satisfaire aux exigences de la FCC et IC d'exposition pour les appareils de transmission mobiles, cet émetteur ne devrait être qu'utilisé ou installé dans un lieu séparant l'antenne et toutes les personnes par 20 cm ou plus.

Pour satisfaire aux exigences de la FCC et IC de limite d'exposition pour la population générale/incontrôlée, l'antenne utilisée avec cet émetteur doit être installée à une distance de 20 cm ou plus de toute personne et ne doit pas être co-utilisée ou fonctionner en même temps qu'une autre antenne ou qu'un émetteur.

Déclaration de conformité d'Industrie Canada (IC)

Cet appareil satisfait aux prescriptions des documents CNR/RSS d'Industrie Canada (utilisation sans licence). Le bon fonctionnement de l'appareil est fonction de deux conditions :

1. Cet appareil ne doit pas produire de brouillage;
2. Cet appareil doit être compatible avec n'importe quelle interférence, y compris des interférences causées par l'utilisation involontaire de l'appareil.

En vertu des règlements d'Industrie Canada, cet émetteur radio ne peut fonctionner qu'à l'aide d'une antenne d'un type et de gain maximum (ou moins) approuvé pour l'émetteur par Industrie Canada. Pour réduire les interférences radio potentielles pour les autres utilisateurs, le type d'antenne et son gain doivent être choisis de sorte que la puissance isotrope rayonnée équivalente (PIRE) ne dépasse pas ce qui est nécessaire pour une communication réussie.

Cet émetteur radio IC : 10248A-XPWG3 a été approuvé par Industrie Canada pour fonctionner avec les types d'antennes énumérés ci-dessous avec le gain maximal admissible et l'impédance d'antenne requise pour chaque type d'antenne indiqué. Les types d'antennes non inclus dans cette liste, ayant un gain supérieur au gain maximum indiqué pour ce type, sont strictement interdits pour une utilisation avec cet appareil.

Type d'antenne	Gain maximum d'antenne admissible (dBi)	Impédance requise (OHM)
Encoche	1,76	50

Pour satisfaire aux exigences de la FCC et d'Industrie Canada sur les l'exposition aux radiations de radiodiffusion, les antennes utilisées avec cet émetteur doivent être installées de telle sorte qu'il y ait une distance de 20 cm ou plus séparant la source de radiation (antenne) et toute personne en tout temps et ne doit pas être co-utilisée ou fonctionner en même temps qu'une autre antenne ou qu'un émetteur.

Responsabilités du FEO à satisfaire aux règlements de la FCC et d'Industrie Canada.

Le module XPWG3 des produits est certifié seulement si l'intégration par le FEO respecte les conditions suivantes :

1. Les antennes doivent être installées de telle sorte qu'il y ait une distance de 20 cm ou plus entre la radiation (antenne) et toutes les personnes en tout temps.
2. L'émetteur ne doit pas être co-localisé en conjonction avec toute autre antenne ou tout émetteur.

Aucune évaluation supplémentaire d'émission n'est requise si les deux conditions précédentes sont respectées. Cependant, le FEO intégrateur demeure responsable du contrôle de ses produits pour répondre aux exigences supplémentaires concernant ce module (par exemple, émissions d'appareil numérique, exigences périphériques d'un ordinateur personnel, etc.).

REMARQUE IMPORTANTE : Lorsque ces conditions ne peuvent être respectées (pour certaines configurations ou co-localisations avec un autre émetteur), les autorisations de la FCC et d'Industrie Canada ne sont plus considérées valides et les numéros de certification ID et IC de la FCC ne peuvent pas être utilisés sur le produit. Dans ces circonstances, le FEO intégrateur sera responsable de réévaluer le produit (incluant l'émetteur) et d'obtenir une autorisation séparée de la FCC et d'Industrie Canada.

Étiquette de produit

L'étiquette du module XPWG3 est munie des numéros de certifications ID et IC de la FCC. Si les numéros de certifications ID et IC de la FCC ne sont pas visibles lorsque le module est installé dans un autre appareil, l'extérieur de l'appareil dans lequel le module est installé doit aussi afficher une étiquette de référence pour le module. Dans cette situation, le produit doit posséder une étiquette visible contenant les renseignements suivants :

"Contient un émetteur FCC ID : A5UXPWG3"

"Contient un émetteur IC : 10248A-XPWG3"

ou

"Contient FCC ID : A5UXPWG3"

"Contient IC : 10248A-XPWG3"

Le FEO du module XPWG3 ne doit utiliser que les antennes approuvées et certifiées pour ce module. Le FEO intégrateur ne doit pas fournir les renseignements à l'utilisateur final concernant l'installation et le démontage de ce module RF ou les modifications de paramètres RF dans le guide d'utilisation du produit final.

Le guide d'utilisation du produit doit comprendre les renseignements suivants :

"Pour satisfaire aux exigences de la FCC et d'Industrie Canada sur les l'exposition aux radiations de radiodiffusion, les antennes utilisées avec cet émetteur doivent être installées de telle sorte qu'il y ait une distance de 20 cm ou plus séparant la source de radiation (antenne) et toute personne en tout temps et ne doit pas être co-utilisée ou fonctionner en même temps qu'une autre antenne ou qu'un émetteur."

Utilisation de la licence de source ouverte

Les déclarations suivantes concernent les parties de ce logiciel selon FreeRTOS v7.0.2, <http://www.freertos.org>.

L'utilisation de ce logiciel est assujettie aux conditions de la licence publique générale GNU v. 2, disponible au : <http://www.gnu.org/licenses/gpl-2.0.html>. Une copie du code source peut être obtenue en effectuant une demande pour obtenir le logiciel à opensource@whirlpool.com et en indiquant l'adresse de l'expéditeur.

La déclaration suivante concerne les parties du logiciel protégées par des droits d'auteur par Eclipse Foundation, Inc. Copyright (c) 2007, Eclipse Foundation, Inc. et ses concédants. Tous droits réservés.

La redistribution et l'utilisation en formats source et binaire, avec ou sans modification, sont permises si les conditions suivantes sont respectées :

- La redistribution du code source doit être accompagnée de la mention de protection par droits d'auteur précédente, de cette liste de conditions et de l'avis de non-responsabilité suivante.
- La redistribution en format binaire doit comporter la mention de protection par droits d'auteur précédente, cette liste de conditions et l'avis de non-responsabilité suivante dans sa documentation ou le matériel fourni pendant la distribution.
- Ni le nom Eclipse Foundation, Inc. ou les noms de ses collaborateurs peuvent être utilisés pour approuver ou promouvoir les produits dérivés du logiciel sans une autorisation écrite préalable.

CE LOGICIEL EST FOURNI PAR LES DÉTENTEURS DU DROIT D'AUTEUR ET SES COLLABORATEURS "EN L'ÉTAT" SANS QU'AUUCUNE GARANTIE D'AUUCUNE SORTE, IMPLICITE OU EXPLICITE, N'Y SOIT RATTACHÉE Y COMPRIS, SANS S'Y LIMITER, LES GARANTIES IMPLICITES DE QUALITÉ MARCHANDE ET D'ADÉQUATION À UNE UTILISATION PARTICULIÈRE. EN AUCUN CAS, LE TITULAIRE DES DROITS D'AUTEUR OU LES COLLABORATEURS NE PEUVENT ÊTRE TENUS RESPONSABLES D'UN QUELCONQUE DOMMAGE DIRECT, INDIRECT, ACCESSOIRE, PARTICULIER, EXEMPLAIRE OU CONSÉCUTIF (Y COMPRIS, MAIS SANS S'Y LIMITER, L'ACQUISITION DE PRODUITS OU SERVICES DE SUBSTITUTION; LA PERTE DE JOUISSANCE, DE DONNÉES OU DE BÉNÉFICES; OU LES PERTES D'EXPLOITATION) QUELLES QU'EN SOIENT LES CAUSES ET QUEL QUE SOIT LE TYPE DE RESPONSABILITÉ, CONTRACTUELLE, SANS FAUTE OU FONDÉE SUR UN DÉLIT CIVIL (Y COMPRIS PAR NÉGLIGENCE OU POUR UNE AUTRE CAUSE) RÉSULTANT D'UNE MANIÈRE OU D'UNE AUTRE DE L'UTILISATION DE CE LOGICIEL, MÊME SI MENTION A ÉTÉ FAITE DE LA POSSIBILITÉ DE TELS DOMMAGES.

Des parties de ce logiciel sont protégées par des droits d'auteur (c) de Sawtooth Consulting Ltd. 2006-2015 tous droits réservés.

Des parties de ce logiciel sont protégées par des droits d'auteur (c) Arrayent, Inc. 2015 tous droits réservés.

Les déclarations suivantes concernent les parties de ce logiciel protégées par droits d'auteur de Swedish Institute of Computer Science.

Copyright (c) 2001-2004 Swedish Institute of Computer Science. Tous droits réservés.

La redistribution et l'utilisation en formats source et binaire, avec ou sans modification, sont permises si les conditions suivantes sont respectées :

1. La redistribution du code source doit être accompagnée de la mention de protection par droits d'auteur précédente, de cette liste de conditions et de l'avis de non-responsabilité suivante.
2. La redistribution en format binaire doit comporter la mention de protection par droits d'auteur précédente, cette liste de conditions et l'avis de non-responsabilité suivante dans sa documentation ou le matériel fourni pendant la distribution.
3. Le nom de l'auteur ne doit pas être utilisé pour approuver ou promouvoir les produits dérivés de ce logiciel sans avoir précédemment obtenu une autorisation écrite.

CE LOGICIEL EST FOURNI PAR L'AUTEUR "EN L'ÉTAT" SANS QU'AUUCUNE GARANTIE D'AUUCUNE SORTE, IMPLICITE OU EXPLICITE, N'Y SOIT RATTACHÉE Y COMPRIS, SANS S'Y LIMITER, LES GARANTIES IMPLICITES DE QUALITÉ MARCHANDE ET D'ADÉQUATION À UNE UTILISATION PARTICULIÈRE. EN AUCUN CAS, L'AUTEUR NE PEUT ÊTRE TENU RESPONSABLE D'UN QUELCONQUE DOMMAGE DIRECT, INDIRECT, ACCESSOIRE, PARTICULIER, EXEMPLAIRE OU CONSÉCUTIF (Y COMPRIS, MAIS SANS S'Y LIMITER, L'ACQUISITION DE PRODUITS OU SERVICES DE SUBSTITUTION; LA PERTE DE JOUISSANCE, DE DONNÉES OU DE BÉNÉFICES; OU LES PERTES D'EXPLOITATION) QUELLES QU'EN SOIENT LES CAUSES ET QUEL QUE SOIT LE TYPE DE RESPONSABILITÉ, CONTRACTUELLE, SANS FAUTE OU FONDÉE SUR UN DÉLIT CIVIL (Y COMPRIS PAR NÉGLIGENCE OU POUR UNE AUTRE CAUSE) RÉSULTANT D'UNE MANIÈRE OU D'UNE AUTRE DE L'UTILISATION DE CE LOGICIEL, MÊME SI MENTION A ÉTÉ FAITE DE LA POSSIBILITÉ DE TELS DOMMAGES.

Cette déclaration concerne les parties du logiciel sous droits d'auteur par Marvell International Ltd Droits d'auteur (c) Marvell International Ltd. Tous droits réservés.

AVIS DE NON-RESPONSABILITÉ. CE LOGICIEL EST FOURNI PAR LES DÉTENTEURS DU DROIT D'AUTEUR ET SES COLLABORATEURS "EN L'ÉTAT" SANS QU'AUUCUNE GARANTIE D'AUUCUNE SORTE, IMPLICITE OU EXPLICITE, N'Y SOIT RATTACHÉE Y COMPRIS, SANS S'Y LIMITER, LES GARANTIES IMPLICITES DE QUALITÉ MARCHANDE ET D'ADÉQUATION À UNE UTILISATION PARTICULIÈRE. EN AUCUN CAS, LE TITULAIRE DES DROITS D'AUTEUR OU LES COLLABORATEURS NE PEUVENT ÊTRE TENUS RESPONSABLES D'UN QUELCONQUE DOMMAGE DIRECT, INDIRECT, ACCESSOIRE, PARTICULIER, EXEMPLAIRE OU CONSÉCUTIF (Y COMPRIS, MAIS SANS S'Y LIMITER, L'ACQUISITION DE PRODUITS OU SERVICES DE SUBSTITUTION; LA PERTE DE JOUISSANCE, DE DONNÉES OU DE BÉNÉFICES; OU LES PERTES D'EXPLOITATION) QUELLES QU'EN SOIENT LES CAUSES ET QUEL QUE SOIT LE TYPE DE RESPONSABILITÉ, CONTRACTUELLE, SANS FAUTE OU FONDÉE SUR UN DÉLIT CIVIL (Y COMPRIS PAR NÉGLIGENCE OU POUR UNE AUTRE CAUSE) RÉSULTANT D'UNE MANIÈRE OU D'UNE AUTRE DE L'UTILISATION DE CE LOGICIEL, MÊME SI MENTION A ÉTÉ FAITE DE LA POSSIBILITÉ DE TELS DOMMAGES.

GARANTIE LIMITÉE DES GROS APPAREILS MÉNAGERS WHIRLPOOL®

ATTACHEZ ICI VOTRE REÇU DE VENTE. UNE PREUVE D'ACHAT EST OBLIGATOIRE POUR OBTENIR L'APPLICATION DE LA GARANTIE.

Lorsque vous appelez le centre d'expérience de la clientèle, veuillez garder à disposition les renseignements suivants :

- Nom, adresse et numéro de téléphone
- Numéros de modèle et de série
- Une description claire et détaillée du problème rencontré
- Une preuve d'achat incluant le nom et l'adresse du marchand ou du détaillant

SI VOUS AVEZ BESOIN DE SERVICE :

1. Avant de nous contacter pour obtenir un dépannage, veuillez déterminer si des réparations sont nécessaires pour votre produit. Certains problèmes peuvent être résolus sans intervention de dépannage. Prenez quelques minutes pour parcourir la section Dépannage ou Résolution de problèmes du guide d'utilisation et d'entretien, scannez le code QR ci-contre avec votre téléphone intelligent pour accéder à des ressources supplémentaires, ou rendez-vous sur le site <http://www.whirlpool.ca>.

2. Tout service sous garantie doit être effectué exclusivement par nos fournisseurs de dépannage autorisés [Whirlpool](http://www.whirlpool.ca). Aux É.-U. et au Canada, dirigez toutes vos demandes de service sous garantie au

Centre d'expérience de la clientèle Whirlpool

Aux É.-U., composer le 1-800-253-1301. Au Canada, composer le 1-800-807-6777.

Si vous résidez à l'extérieur du Canada et des 50 États des États-Unis, contactez votre marchand Whirlpool autorisé pour déterminer si une autre garantie s'applique.



<http://www.whirlpool.ca>

GARANTIE LIMITÉE DE UN AN

CE QUI EST COUVERT

Pendant un an à compter de la date d'achat, lorsque ce gros appareil ménager est installé, utilisé et entretenu conformément aux instructions jointes à ou fournies avec le produit, Whirlpool Corporation ou Whirlpool Canada, LP (ci-après désignées "Whirlpool") décidera à sa seule discrétion de remplacer le produit ou de couvrir le coût des pièces spécifiées par l'usine et de la main-d'œuvre nécessaires pour corriger les vices de matériaux ou de fabrication qui existaient déjà lorsque ce gros appareil ménager a été acheté. S'il est remplacé, l'appareil sera couvert pour la période restant à courir de la garantie limitée d'un an du produit d'origine.

LE SEUL ET EXCLUSIF RECOURS DU CLIENT DANS LE CADRE DE LA PRÉSENTE GARANTIE LIMITÉE CONSISTE EN LA RÉPARATION PRÉVUE PAR LA PRÉSENTE. Le service doit être fourni par une compagnie de service désignée par Whirlpool. Cette garantie limitée est valide uniquement aux États-Unis ou au Canada et s'applique exclusivement lorsque le gros appareil ménager est utilisé dans le pays où il a été acheté. La présente garantie limitée est valable à compter de la date d'achat initial par le consommateur. Une preuve de la date d'achat initial est exigée pour obtenir un dépannage dans le cadre de la présente garantie limitée.

CE QUI N'EST PAS COUVERT

1. Usage commercial, non résidentiel ou par plusieurs familles, ou non-respect des instructions de l'utilisateur, de l'opérateur ou des instructions d'installation.
2. Visite d'instruction à domicile pour montrer à l'utilisateur comment utiliser l'appareil.
3. Visites de service pour rectifier une installation ou un entretien fautifs du produit, une installation non conforme aux codes d'électricité ou de plomberie, ou la rectification de l'installation électrique ou de la plomberie du domicile (ex : câblage électrique, fusibles ou tuyaux d'arrivée d'eau du domicile).
4. Pièces consommables (ex : ampoules, batteries, filtres à air ou à eau, solutions de conservation, etc.).
5. Défauts ou dommage résultant de l'utilisation de pièces ou accessoires Whirlpool non authentiques.
6. Conversion de votre produit du gaz naturel ou du gaz de pétrole liquéfié.
7. Dommages causés par : accident, mésusage, abus, incendie, inondations, catastrophe naturelle ou l'utilisation de produits non approuvés par Whirlpool.
8. Réparations aux pièces ou systèmes dans le but de rectifier un dommage ou des défauts résultant d'une réparation, altération ou modification non autorisée faite à l'appareil.
9. Défauts d'apparence, notamment les éraflures, traces de choc, fissures ou tout autre dommage subi par le fini de l'appareil ménager, à moins que ces dommages ne résultent de vices de matériaux ou de fabrication et ne soient signalés à Whirlpool dans les 30 jours suivant la date d'achat.
10. Décoloration, rouille ou oxydation des surfaces résultant d'environnements caustiques ou corrosifs incluant des concentrations élevées de sel, un haut degré d'humidité ou une exposition à des produits chimiques (exemples non exhaustifs).
11. Perte d'aliments ou de médicaments due à la défaillance du produit.
12. Enlèvement ou livraison. Ce produit est conçu pour être réparé à l'intérieur du domicile.
13. Frais de déplacement et de transport pour le dépannage/la réparation dans une région éloignée où une compagnie de service Whirlpool autorisée n'est pas disponible.
14. Retrait ou réinstallation d'appareils inaccessibles ou de dispositifs préinstallés (ex : garnitures, panneaux décoratifs, plancher, meubles, îlots de cuisine, plans de travail, panneaux de gypse, etc.) qui entravent le dépannage, le retrait ou le remplacement du produit.
15. Service et pièces pour des appareils dont les numéros de série et de modèle originaux ont été enlevés, modifiés ou ne peuvent pas être facilement identifiés.

Le coût d'une réparation ou d'un remplacement dans le cadre de ces circonstances exclues est à la charge du client.

CLAUSE D'EXONÉRATION DE RESPONSABILITÉ AU TITRE DES GARANTIES IMPLICITES

LES GARANTIES IMPLICITES, Y COMPRIS LES GARANTIES APPLICABLES DE QUALITÉ MARCHANDE OU D'APTITUDE À UN USAGE PARTICULIER, SONT LIMITÉES À UN AN OU À LA PLUS COURTE PÉRIODE AUTORISÉE PAR LA LOI. Certains États et provinces ne permettent pas de limitation sur la durée des garanties implicites de qualité marchande ou d'aptitude à un usage particulier, de sorte que la limitation ci-dessus peut ne pas être applicable dans votre cas. Cette garantie vous confère des droits juridiques spécifiques et vous pouvez également jouir d'autres droits qui peuvent varier d'une juridiction à l'autre.

EXONÉRATION DE RESPONSABILITÉ DANS LES DOMAINES NON COUVERTS PAR LA GARANTIE

Whirlpool décline toute responsabilité au titre de la qualité, de la durabilité ou en cas de dépannage ou de réparation nécessaire sur ce gros appareil ménager autre que les responsabilités énoncées dans la présente garantie. Si vous souhaitez une garantie plus étendue ou plus complète que la garantie limitée fournie avec ce gros appareil ménager, adressez-vous à Whirlpool ou à votre détaillant pour obtenir les modalités d'achat d'une garantie étendue.

LIMITATION DES RECOURS; EXCLUSION DES DOMMAGES FORTUITS OU INDIRECTS

LE SEUL ET EXCLUSIF RECOURS DU CLIENT DANS LE CADRE DE LA PRÉSENTE GARANTIE LIMITÉE CONSISTE EN LA RÉPARATION PRÉVUE PAR LA PRÉSENTE. WHIRLPOOL N'ASSUME AUCUNE RESPONSABILITÉ POUR LES DOMMAGES FORTUITS OU INDIRECTS. Certains États et certaines provinces ne permettent pas l'exclusion ou la limitation des dommages fortuits ou indirects de sorte que ces limitations et exclusions peuvent ne pas être applicables dans votre cas. Cette garantie vous confère des droits juridiques spécifiques et vous pouvez également jouir d'autres droits qui peuvent varier d'une juridiction à l'autre.

CLAUSE D'EXONÉRATION DE RESPONSABILITÉ AU TITRE DES GARANTIES IMPLICITES

LES GARANTIES IMPLICITES, Y COMPRIS LES GARANTIES APPLICABLES DE QUALITÉ MARCHANDE OU D'APTITUDE À UN USAGE PARTICULIER, SONT LIMITÉES À UN AN OU À LA PLUS COURTE PÉRIODE AUTORISÉE PAR LA LOI. Certains États et provinces ne permettent pas de limitation sur la durée des garanties implicites de qualité marchande ou d'aptitude à un usage particulier, de sorte que la limitation ci-dessus peut ne pas être applicable dans votre cas. Cette garantie vous confère des droits juridiques spécifiques et vous pouvez également jouir d'autres droits qui peuvent varier d'une juridiction à l'autre.

EXONÉRATION DE RESPONSABILITÉ DANS LES DOMAINES NON COUVERTS PAR LA GARANTIE

Maytag décline toute responsabilité au titre de la qualité, de la durabilité ou en cas de dépannage ou de réparation nécessaire sur ce gros appareil ménager autre que les responsabilités énoncées dans la présente garantie. Si vous souhaitez une garantie plus étendue ou plus complète que la garantie limitée fournie avec ce gros appareil ménager, adressez-vous à Maytag ou à votre détaillant pour obtenir les modalités d'achat d'une garantie étendue.

LIMITATION DES RECOURS; EXCLUSION DES DOMMAGES FORTUITS OU INDIRECTS

LE SEUL ET EXCLUSIF RECOURS DU CLIENT DANS LE CADRE DE LA PRÉSENTE GARANTIE LIMITÉE CONSISTE EN LA RÉPARATION PRÉVUE PAR LA PRÉSENTE. MAYTAG N'ASSUME AUCUNE RESPONSABILITÉ POUR LES DOMMAGES FORTUITS OU INDIRECTS. Certains États et certaines provinces ne permettent pas l'exclusion ou la limitation des dommages fortuits ou indirects de sorte que ces limitations et exclusions peuvent ne pas être applicables dans votre cas. Cette garantie vous confère des droits juridiques spécifiques et vous pouvez également jouir d'autres droits qui peuvent varier d'une juridiction à l'autre.

12/15