**INSTALLATION INSTRUCTIONS
PORTABLE DISHWASHER
PLASTIC TUB**

**INSTRUCCIONES DE INSTALACIÓN
LAVAVAJILLAS EMPOTRADA
CON TINA PLÁSTICA**

**INSTRUCTIONS D'INSTALLATION
LAVE-VAISSELLE ENCASTRÉ
CUVE EN PLASTIQUE**

Table of Contents.....	2
Indice	7
Table des matières.....	12

TABLE OF CONTENTS

DISHWASHER SAFETY	2	INSTALLATION INSTRUCTIONS	3
INSTALLATION REQUIREMENTS	3	Caster Installation	3
Tools and Parts	3	Prepare Dishwasher.....	4
Location Requirements.....	3	Connect Dishwasher.....	4
Water Supply Requirements	3	Disconnect Dishwasher	6
Electrical Requirements	3		

DISHWASHER SAFETY

Your safety and the safety of others are very important.

We have provided many important safety messages in this manual and on your appliance. Always read and obey all safety messages.



This is the safety alert symbol.

This symbol alerts you to potential hazards that can kill or hurt you and others.

All safety messages will follow the safety alert symbol and either the word "DANGER" or "WARNING."

These words mean:

⚠ DANGER

You can be killed or seriously injured if you don't immediately follow instructions.

⚠ WARNING

You can be killed or seriously injured if you don't follow instructions.

All safety messages will tell you what the potential hazard is, tell you how to reduce the chance of injury, and tell you what can happen if the instructions are not followed.

⚠ WARNING



Tip Over Hazard

Do not use dishwasher until completely installed.

Do not push down on open door.

Doing so can result in serious injury or cuts.

You Need to:

- Slowly open dishwasher door while someone grasps the rear of the dishwasher. Remove shipping materials and drain hose. Close dishwasher door until latched.
NOTE: Each dishwasher is tested at the factory and may contain some residual water in the tub as a result of the test.
- Observe all governing codes and ordinances.
- Prepare dishwasher and faucet as specified in these instructions.
- Have everything you need to properly install dishwasher. The dishwasher must be installed to meet all electrical and plumbing national and local codes and ordinances.

INSTALLATION REQUIREMENTS

TOOLS AND PARTS

Gather the recommended tools and parts before starting installation. Read and follow the instructions provided with any tools listed here.

Tools Needed:

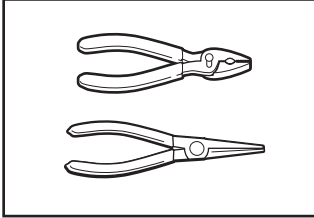

Pliers

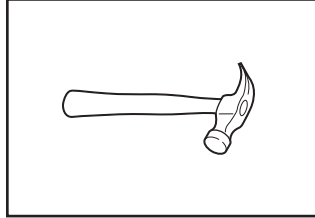

Small hammer

Parts Supplied:

- Faucet Adapter Kit Part Number W10254672
- 4 casters
- Literature package

Make sure all these parts were included in the parts bag. Close and latch dishwasher door. See parts list for accessories available for your dishwasher.

NOTE: Parts are available for purchase in plumbing supply stores. Check local codes. Check existing electrical supply. See the "Electrical Requirements" section. It is recommended that electrical connections be made by a licensed electrical installer.

LOCATION REQUIREMENTS

- Grounded electrical supply is required.
- Sink or laundry tub that can drain water at a minimum carry-away capacity of 7 gal. (26 L) per minute
- Top of sink or laundry tub that is at least 27" (68.6 cm) high and not higher than 48" (122 cm) from the bottom of dishwasher
- Floor support for dishwasher weight of 180 lbs (81.6 kg).
- Grounded electrical outlet
- Hot water faucet or hot and cold single-spout water faucet within 30" (76.2 cm) of the back of dishwasher
- 20-120 psi (103-827 kPa) water pressure

WATER SUPPLY REQUIREMENTS

- A hot water line with 20-120 psi (138-862 kPa) water pressure can be verified by a licensed plumber.
- 120°F (49°C) water at dishwasher

ELECTRICAL REQUIREMENTS

Be sure that the electrical connection and wire size are adequate and in conformance with the National Electrical Code, ANSI/NFPA 70 - latest edition, and all local codes and ordinances.

A copy of the above code standards can be obtained from:
National Fire Protection Association
1 Batterymarch Park
Quincy, MA 02269

You must have:

- 120-volt, 60 Hz, AC-only, 15- or 20- amp, fused electrical supply
- Mating grounded electrical outlet

We recommend:

- A time-delay fuse or circuit breaker
- A separate circuit

INSTALLATION INSTRUCTIONS

⚠ WARNING

Excessive Weight Hazard

Use two or more people to move and install dishwasher.

Failure to do so can result in back or other injury.

CASTER INSTALLATION

1. Place 2 corner posts on floor behind dishwasher

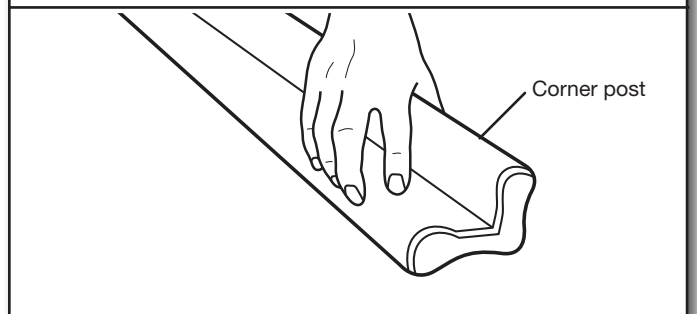

2. Put dishwasher on its back

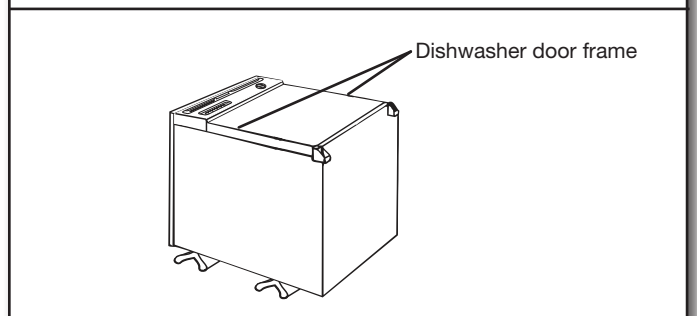

Grasp sides of dishwasher door frame and put dishwasher on its back.

3. Attach casters

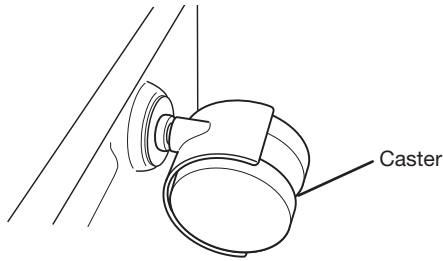

Firmly push casters into holes at corners of dishwasher as shown. Pull on each caster to check that casters are snug.

HELPFUL TIP: It may be helpful to place a piece of wood between the caster wheels and then lightly tap the wood with a hammer.

PREPARE DISHWASHER

⚠ WARNING



Tip Over Hazard

- Do not use dishwasher until completely installed.
- Do not push down on open door.
- Doing so can result in serious injury or cuts.

⚠ WARNING

Excessive Weight Hazard

- Use two or more people to move and install dishwasher.
- Failure to do so can result in back or other injury.

4. Stand dishwasher upright

Beaded foam shipping pieces

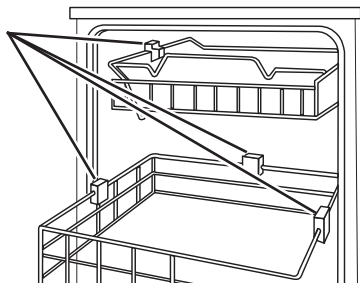

Stand dishwasher upright. Open door and remove shipping foam, cardboard tower, and any other shipping materials. Close dishwasher door. Latch dishwasher door shut.

CONNECT DISHWASHER

Connecting the Faucet Adapter

NOTES:

- A hose that attaches to a sink spray can burst if it is installed on the same water line as the dishwasher. If your sink has a spray hose, it is recommended that the hose be disconnected and the hole plugged.
- A special adapter must be installed on the faucet before the dishwasher can be connected. Complete the instructions below using the provided adapter.

When moving your dishwasher, make sure the door is latched. Hold the dishwasher at the top front corners.

5. Prepare faucet

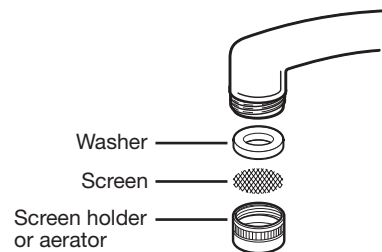

Remove the screen holder or aerator, screen, and washer from the end of the faucet. Use the faucet adapter kit that came with your portable dishwasher to modify the faucet where the dishwasher will be used.

NOTE: Remove and save the washer, screen, and screen holder or aerator for future use.

DETERMINE FAUCET THREAD TYPE

6. Attach faucet adapter – external threads

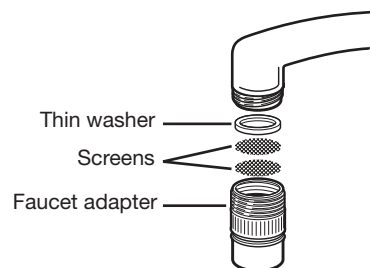

Insert the 2 screens and then the thin washer from the faucet adapter kit into the faucet adapter. Attach the adapter onto the end of the faucet.

NOTE: Do not use the thick washer.

Attach faucet adapter – internal threads

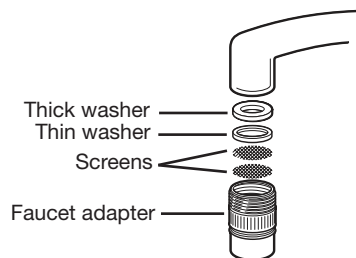

Insert the 2 screens, the thin washer, and then the thick washer from the faucet adapter kit into the faucet adapter. Attach the adapter onto the end of the faucet.

NOTE: Use both washers.

Connecting to Water and Electrical Supply

Run water at the faucet until it is hot. Turn off the water.

7. Check hose connection

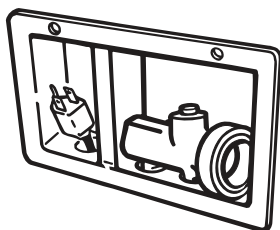

Pull the hoses out of their storage compartment on the back of the dishwasher.

NOTE: Make sure the hoses are not kinked or twisted. Kinked hoses reduce washing performance.

8. Connect hose to faucet

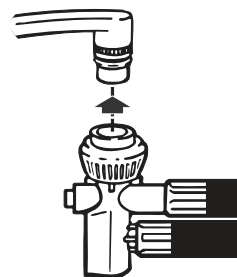

Pull down on the locking collar while lifting the hose connector onto the faucet adapter. When the connector snaps into place, release the locking collar. Turn the hot water on slowly until it is all the way on.

! WARNING



Electrical Shock Hazard

Plug into a grounded 3 prong outlet.

Do not remove ground prong.

Do not use an adapter.

Do not use an extension cord.

Failure to follow these instructions can result in death, fire, or electrical shock.

9. Plug into a grounded 3 prong outlet.

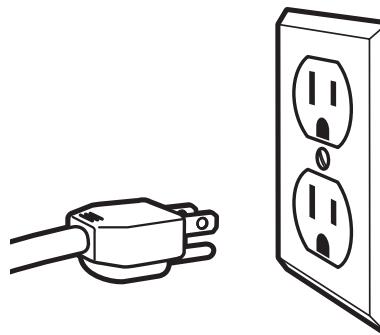

Using the Faucet

You can draw water from the faucet while the dishwasher is connected.

NOTE: Do not draw water while the dishwasher is filling or while water is being pumped out. (This helps avoid a low fill when dishwasher is filling or keeping drain water from mixing with fresh water when dishwasher is draining.)

10. Adjust water temperature

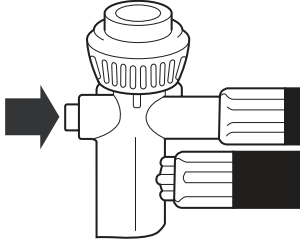

Press the red button on the hose connector to draw water from the faucet. (The faucet is set on hot. Adjust the faucet for the water temperature you want.)

NOTE: Turn the hot water back on after you draw water from the faucet. Turn off the cold water.

DISCONNECT DISHWASHER

Turn off the hot water. (This can be done after the last rinse.)

11. Disconnect hose from faucet

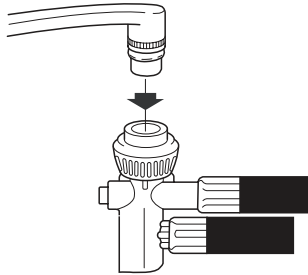

Press the red button on the connector to release the water pressure. Lift slightly on the hose connector while pulling down the locking collar. Pull down on the connector.

Empty any remaining water from the connector by turning the connector upside down.

12. Disconnect dishwasher

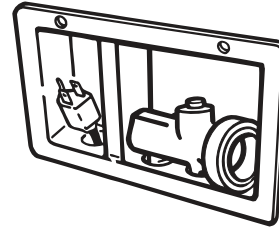

Unplug the power supply cord and return it to the storage compartment. Return the hoses to the storage compartment.

Vacation or Extended Time without Use

To Reduce Risk of Property Damage During Vacation or Extended Time Without Use

- When you will not be using the dishwasher during the summer months, turn off the water and power supply to the dishwasher.
- Make sure the water supply lines are protected against freezing conditions. Ice formations in the supply lines can increase water pressure and cause damage to your dishwasher or home. Damage from freezing is not covered by the warranty.
- When storing your dishwasher in the winter, avoid water damage by having your dishwasher winterized by authorized service personnel.

ÍNDICE

SEGURIDAD DE LA LAVAVAJILLAS	7	INSTRUCCIONES DE INSTALACIÓN	8
REQUISITOS DE INSTALACIÓN	8	Instalación de las ruedas	8
Herramientas y piezas	8	Prepare la lavavajillas.....	9
Requisitos de ubicación	8	Conexión de la lavavajillas.....	9
Requisitos de suministro de agua	8	Desconexión de la lavavajillas	11
Requisitos Eléctricos	8		

SEGURIDAD DE LA LAVAVAJILLAS

Su seguridad y la seguridad de los demás es muy importante.

Hemos incluido muchos mensajes importantes de seguridad en este manual y en su electrodoméstico. Lea y obedezca siempre todos los mensajes de seguridad.



Este es el símbolo de alerta de seguridad.

Este símbolo le llama la atención sobre peligros potenciales que pueden ocasionar la muerte o una lesión a usted y a los demás.

Todos los mensajes de seguridad irán a continuación del símbolo de advertencia de seguridad y de la palabra "PELIGRO" o "ADVERTENCIA". Estas palabras significan:

⚠ PELIGRO

Si no sigue las instrucciones de inmediato, usted puede morir o sufrir una lesión grave.

⚠ ADVERTENCIA

Si no sigue las instrucciones, usted puede morir o sufrir una lesión grave.

Todos los mensajes de seguridad le dirán el peligro potencial, le dirán cómo reducir las posibilidades de sufrir una lesión y lo que puede suceder si no se siguen las instrucciones.

⚠ ADVERTENCIA



Peligro de Vuelco

No use la lavavajillas antes de estar completamente instalada.

No se apoye en la puerta abierta.

No seguir estas instrucciones puede ocasionar heridas serias o cortaduras.

Requisitos:

- Abra despacio la puerta de la lavavajillas mientras otra persona aferra la parte posterior del aparato. Retire los materiales de embalaje y la manguera de desagüe. Cierre la puerta de la lavavajillas hasta que quede trabada.

NOTA: cada lavavajillas se prueba en la fábrica y puede contener agua residual en la tina debido a la prueba.

- Respete todos los códigos y las ordenanzas vigentes.
- Prepare la lavavajillas y el grifo para el uso tal como se especificó en estas instrucciones.
- Tenga todo lo necesario para instalar la lavavajillas adecuadamente. La lavavajillas debe instalarse de manera que cumpla con todos los códigos y las ordenanzas de electricidad y de plomería nacionales y locales.

REQUISITOS DE INSTALACIÓN

HERRAMIENTAS Y PIEZAS

Reúna todas las herramientas y piezas recomendadas antes de comenzar la instalación. Lea y siga las instrucciones proporcionadas con cualquiera de las herramientas mencionadas aquí.

Herramientas necesarias:

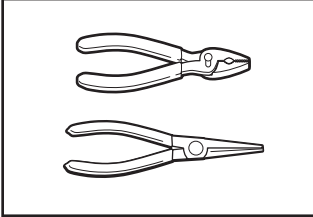

Alicate

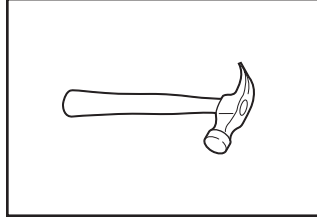

Martillo pequeño

Piezas suministradas:

- Kit adaptador para grifo, pieza número W10254672
- 4 ruedas
- Paquete de documentación

Asegúrese de que todas estas piezas estén incluidas en la bolsa de piezas. Cierre y trabe la puerta de la lavavajillas. Consulte la lista de piezas para ver qué accesorios hay disponibles para la lavavajillas.

NOTA: Las piezas están en venta en las tiendas de suministros de plomería. Verifique los códigos locales. Compruebe el suministro eléctrico existente. Consulte la sección "Requisitos eléctricos". Se recomienda que todas las conexiones eléctricas sean realizadas por un instalador eléctrico matriculado.

REQUISITOS DE UBICACIÓN

- Se requiere un suministro eléctrico conectado a tierra.
- Un fregadero o una tina de lavado que pueda desaguar agua con una capacidad mínima de desague de 7 gal (26 L) por minuto
- La parte superior de un fregadero o una tina de lavado que esté como mínimo a 27" (68,6 cm) y como máximo a 48" (122 cm) de la parte inferior de la lavavajillas.
- Soporte en el piso para el peso de 180 lb (81,6 kg) de la lavavajillas
- Tomacorriente con conexión a tierra
- Grifo de agua caliente o grifo de agua fría y caliente con una sola boca dentro de las 30" (76,2 cm) de la parte posterior de la lavavajillas
- Presión de agua de 20 a 120 psi (de 103 a 827 kPa)

REQUISITOS DE SUMINISTRO DE AGUA

- Un plomero matriculado puede verificar una línea de agua caliente con presión de agua de 20 a 120 psi (de 138 a 862 kPa).
- Agua a 120 °F (49 °C) en la lavavajillas

REQUISITOS ELÉCTRICOS

Asegúrese de que la conexión eléctrica y el tamaño del cable sean adecuados y cumplan con el Código nacional eléctrico, ANSI/NFPA 70, edición más reciente, y con todos los códigos y las ordenanzas locales.

Puede obtener una copia de las normas de los códigos arriba indicadas en:

National Fire Protection Association
1 Batterymarch Park
Quincy, MA 02269

Debe tener:

- Un suministro eléctrico de 120 voltios, 60 hertzios, solo CA, de 15 o 20 amperios y protegido con fusibles
- Tomacorriente conectado a tierra adecuado

Recomendamos:

- Un fusible retardador o un disyuntor
- Un circuito separado

INSTRUCCIONES DE INSTALACIÓN

⚠ ADVERTENCIA

Peligro de Peso Excesivo

Use dos o más personas para mover e instalar la lavavajillas.

No seguir esta instrucción puede ocasionar una lesión en la espalda u otro tipo de lesiones.

INSTALACIÓN DE LAS RUEDAS

1. Coloque 2 postes esquineros sobre el piso, detrás de la lavavajillas

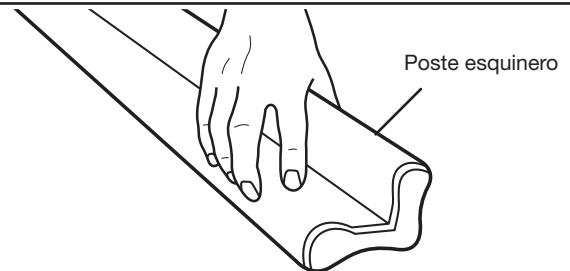

2. Coloque la lavavajillas sobre su lado posterior

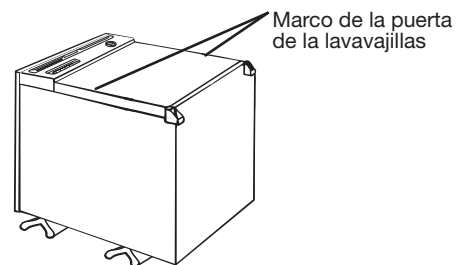

Sujete los lados del marco de la puerta de la lavavajillas y coloque la lavavajillas sobre la parte posterior.

3. Instale las ruedas

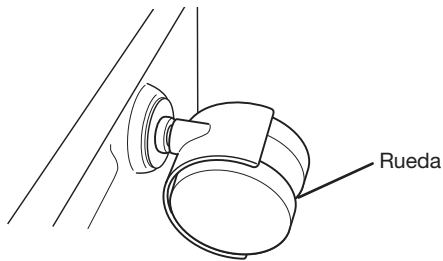

Empuje las ruedas firmemente dentro de los orificios de las esquinas de la lavavajillas, como se muestra. Jale cada rueda para asegurarse de que estén ajustadas.

CONSEJO ÚTIL: Puede ser útil colocar una pieza de madera entre las ruedas y golpear suavemente la madera con un martillo.

PREPARE LA LAVAVAJILLAS

⚠ ADVERTENCIA



Peligro de Vuelco

No use la lavavajillas antes de estar completamente instalada.

No se apoye en la puerta abierta.

No seguir estas instrucciones puede ocasionar heridas serias o cortaduras.

⚠ ADVERTENCIA

Peligro de Peso Excesivo

Use dos o más personas para mover e instalar la lavavajillas.

No seguir esta instrucción puede ocasionar una lesión en la espalda u otro tipo de lesiones.

4. Ponga la lavavajillas de pie

Piezas de empaque de espuma granulada

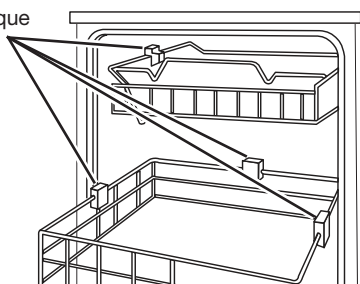

Ponga la lavavajillas de pie. Abra la puerta de la lavavajillas y quite la espuma de empaque, la torre de cartón y cualquier otro material de empaque. Cierre la puerta de la lavavajillas. Cierre y trabe la puerta de la lavavajillas.

CONEXIÓN DE LA LAVAVAJILLAS

Cómo conectar el adaptador para grifo

NOTAS:

- Una manguera que se sujeta a un rociador de fregadero puede reventarse si se instala en la misma línea de agua que la lavavajillas. Si el fregadero tiene una manguera de rociado, se recomienda que desconectarla y que tapar el orificio.
- Debe instalarse un adaptador especial en el grifo antes de que la lavavajillas pueda ser conectada. Complete las instrucciones a continuación con el adaptador provisto.

Cuando mueva la lavavajillas, asegúrese de que la puerta esté trabada. Sostenga la lavavajillas por las esquinas superiores delanteras.

5. Prepare el grifo

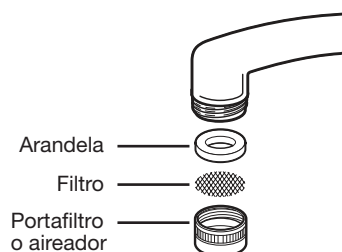

Retire el portafiltro o aireador, el filtro y la arandela del extremo del grifo. Use el kit de adaptador para grifo que viene con la lavavajillas portátil para modificar el grifo donde usará la lavavajillas.

NOTA: Retire y conserve la arandela, el filtro y el portafiltro o aireador para uso futuro.

DETERMINE EL TIPO DE ROSCA DEL GRIFO

6. Instale el adaptador del grifo; roscas externas

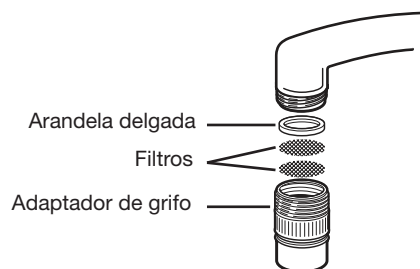

Inserte los 2 filtros y, después, la arandela delgada que viene en el kit del adaptador en el adaptador del grifo. Fije el adaptador en el extremo del grifo.

NOTA: No use la arandela gruesa.

Instale el adaptador del grifo – roscas internas

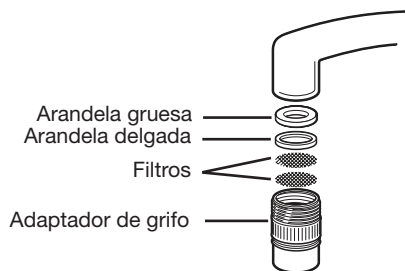

Inserte los dos filtros, la arandela delgada y, después, la arandela gruesa del kit del adaptador en el adaptador del grifo. Fije el adaptador en el extremo del grifo.

NOTA: Use ambas arandelas.

Conexión al suministro de agua y de electricidad

Haga correr agua del grifo hasta que esté caliente. Cierre el grifo.

7. Revise la conexión de la manguera

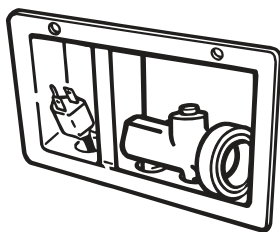

Saque las mangueras del compartimiento donde se guardan en la parte posterior de la lavavajillas.

NOTA: Asegúrese de que las mangueras no estén dobladas ni torcidas. Las mangueras dobladas reducen el rendimiento del lavado.

8. Conecte la manguera al grifo

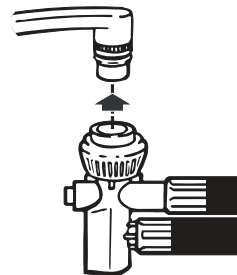

Jale hacia abajo el collar de bloqueo mientras levanta el conector de la manguera para unirlo al adaptador del grifo. Cuando el conector encaje en su lugar con un chasquido, suelte el collar de bloqueo. Abra el grifo de agua caliente lentamente hasta que esté totalmente abierto.

⚠ ADVERTENCIA



Peligro de Choque Eléctrico

Conecte a un contacto de pared de conexión a tierra de 3 terminales.

No quite la terminal de conexión a tierra.

No use un adaptador.

No use un cable eléctrico de extensión.

No seguir estas instrucciones puede ocasionar la muerte, incendio o choque eléctrico.

9. Enchufe en un tomacorriente de 3 terminales con conexión a tierra.

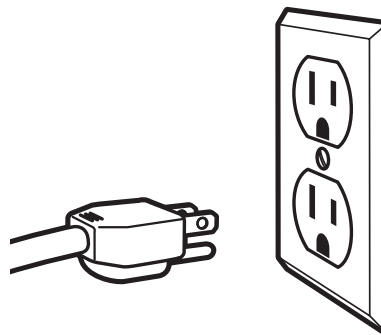

Uso del grifo

Puede usar agua del grifo mientras la lavavajillas está conectada.

NOTA: No haga salir agua mientras la lavavajillas se está llenando o mientras el agua se está vaciando por bombeo. (Esto ayuda a evitar que la lavavajillas se llene lentamente o que se mezcle el agua de desagüe con agua limpia durante el desagüe.)

10. Regule la temperatura del agua

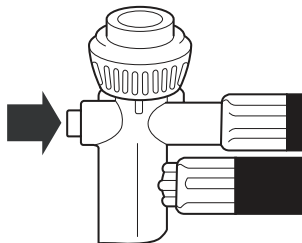

Presiones el botón rojo en el conector de la manguera para que salga agua del grifo. (El grifo está ajustado en caliente. Regule el grifo a la temperatura de agua que desee.)

NOTA: Vuelva a abrir el grifo de agua caliente después de que haya hecho salir agua del grifo. Cierre el agua fría.

DESCONEXIÓN DE LA LAVAVAJILLAS

Cierre el agua caliente. (Esto puede hacerse después del último enjuague.)

11. Desconecte la manguera del grifo

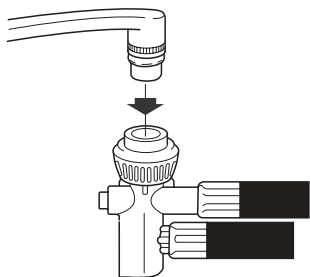

Presione el botón rojo en el conector para aliviar la presión del agua. Levante ligeramente el conector de la manguera mientras jala hacia abajo el collar de bloqueo. Tire hacia abajo el conector.

Dé vuelta al conector para eliminar toda el agua que le quede.

12. Desconexión de la lavavajillas

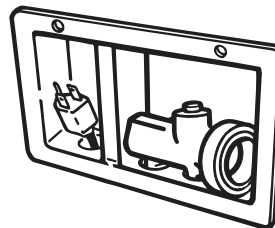

Desenchufe el cable de suministro eléctrico y colóquelo en el compartimiento donde se guarda. Vuelva a colocar las mangueras en el compartimiento donde se guardan.

Vacaciones o tiempo prolongado sin uso

Para reducir el riesgo de daños a la propiedad durante vacaciones o tiempo prolongado sin usar

- Cuando no vaya a usar la lavavajillas durante los meses de verano, cierre el agua y el suministro eléctrico a la lavavajillas.
- Asegúrese de que las líneas de suministro de agua estén protegidas contra congelamiento. La formación de hielo en las líneas de suministro puede aumentar la presión del agua y dañar la lavavajillas o la casa. Los daños ocasionados por congelamiento no están cubiertos por la garantía.
- Cuando guarde la lavavajillas en el invierno, evite daños por el agua y haga que personal de servicio autorizado acondicione la lavavajillas para el invierno.

TABLE DES MATIÈRES

SÉCURITÉ DU LAVE-VAISSELLE	12	INSTRUCTIONS D'INSTALLATION	13
EXIGENCES D'INSTALLATION	13	Installation des roulettes.....	13
Outils et pièces	13	Préparation du lave-vaisselle.....	14
Exigences d'emplacement	13	Branchement du lave-vaisselle.....	14
Spécifications de l'alimentation en eau	13	Débranchement du lave-vaisselle.....	16
Spécifications électriques.....	13		

SÉCURITÉ DU LAVE-VAISSELLE

Votre sécurité et celle des autres est très importante.

Nous donnons de nombreux messages de sécurité importants dans ce manuel et sur votre appareil ménager. Assurez-vous de toujours lire tous les messages de sécurité et de vous y conformer.



Voici le symbole d'alerte de sécurité.

Ce symbole d'alerte de sécurité vous signale les dangers potentiels de décès et de blessures graves à vous et à d'autres.

Tous les messages de sécurité suivront le symbole d'alerte de sécurité et le mot "DANGER" ou "AVERTISSEMENT". Ces mots signifient :

⚠ DANGER

Risque possible de décès ou de blessure grave si vous ne suivez pas immédiatement les instructions.

⚠ AVERTISSEMENT

Risque possible de décès ou de blessure grave si vous ne suivez pas les instructions.

Tous les messages de sécurité vous diront quel est le danger potentiel et vous disent comment réduire le risque de blessure et ce qui peut se produire en cas de non-respect des instructions.

⚠ AVERTISSEMENT



Risque de basculement

Ne pas utiliser le lave-vaisselle jusqu'à ce qu'il soit complètement installé.

Ne pas appuyer sur la porte ouverte.

Le non-respect de ces instructions peut causer des blessures graves ou des coupures.

Il faut :

- Ouvrir lentement la porte du lave-vaisselle tandis qu'une autre personne saisit l'arrière de l'appareil. Enlever le matériau d'expédition et le tuyau de vidange. Fermer la porte du lave-vaisselle; elle doit s'enclencher.

REMARQUE : Chaque lave-vaisselle a été testé en usine — en raison de ces tests, il est possible qu'il reste un peu d'eau dans la cuve du lave-vaisselle.

- Observer les dispositions de tous les codes et règlements en vigueur.
- Préparer le lave-vaisselle et le robinet comme spécifié dans ces instructions.
- Vous assurer d'avoir à disposition tout le nécessaire pour l'installation du lave-vaisselle. Le lave-vaisselle doit être installé conformément aux dispositions de tous les codes et règlements locaux et nationaux régissant les installations de plomberie et d'électricité.

EXIGENCES D'INSTALLATION

OUTILS ET PIÈCES

Rassembler les outils et composants nécessaires avant d'entreprendre l'installation. Lire et observer les instructions fournies avec chacun des outils de la liste ci-dessous.

Outils nécessaires :

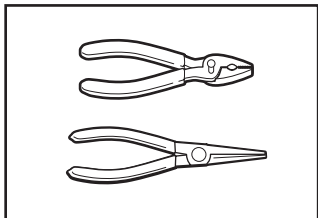

Pince

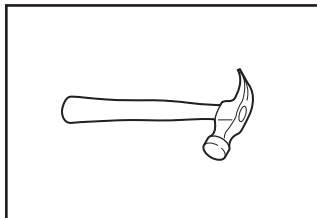

Petit marteau

Pièces fournies :

- Ensemble d'adaptateur pour robinet, numéro de pièce W10254672
- 4 roulettes
- Sachet de documents

S'assurer que toutes ces pièces sont comprises avec le sachet de pièces. Fermer la porte du lave-vaisselle et la verrouiller. Voir la liste de pièces pour connaître les accessoires disponibles pour le lave-vaisselle.

REMARQUE : Les pièces disponibles à l'achat dans les magasins de fournitures de plomberie. Consulter les codes locaux. Vérifier l'alimentation électrique existante. Voir la section « Spécifications électriques ». Il est recommandé de faire réaliser tous les raccordements électriques par un électricien qualifié agréé.

EXIGENCES D'EMPLACEMENT

- Une source d'électricité avec liaison à la terre est nécessaire.
- Un évier ou évier de buanderie qui peut vidanger l'eau avec une capacité minimale d'acheminement de 7 gal (26 L) par minute.
- Le sommet de l'évier ou de l'évier de buanderie doit se trouver à au moins 27 po (68,6 cm) de hauteur sans dépasser 48" (122 cm) depuis le bas du lave-vaisselle.
- Le plancher doit être capable de soutenir le poids d'un lave-vaisselle de 180 lb (81,6 kg).
- Prise de courant reliée à la terre.
- un robinet d'eau chaude ou un robinet d'eau chaude/froide à un jet unique situé à 30 po (76,2 cm) maximum de l'arrière du lave-vaisselle.
- Pression de l'eau entre 20 et 120 lb/po — (103 et 827 kPa).

SPÉCIFICATIONS DE L'ALIMENTATION EN EAU

- Une canalisation d'eau chaude, sous pression de 20 à 120 lb/po² (138 à 862 kPa) peut être inspectée par un plombier certifié.
- Température de 120 °F (49 °C) à l'entrée du lave-vaisselle.

SPÉCIFICATIONS ÉLECTRIQUES

S'assurer que le raccordement électrique est adéquat et conforme au code national de l'électricité, ANSI/NFPA 70 – dernière édition, et à tous les codes et règlements locaux en vigueur.

Pour obtenir un exemplaire des normes des codes ci-dessus, contacter :

National Fire Protection Association
1 Batterymarch Park
Quincy, MA 02269

Il vous faut :

- Une source d'alimentation de 120 V CA, 60 Hz, 15 ou 20 A seulement, protégée par fusible
- Prise de courant électrique compatible reliée à la terre

Nous recommandons :

- L'utilisation d'un fusible ou disjoncteur temporisé
- Un circuit séparé

INSTRUCTIONS D'INSTALLATION

⚠ AVERTISSEMENT

Risque du poids excessif

Utiliser deux personnes ou plus pour déplacer et installer le lave-vaisselle.

Le non-respect de cette instruction peut causer une blessure au dos ou d'autre blessure.

INSTALLATION DES ROULETTES

1. Placer les 2 cornières sur le plancher, derrière le lave-vaisselle

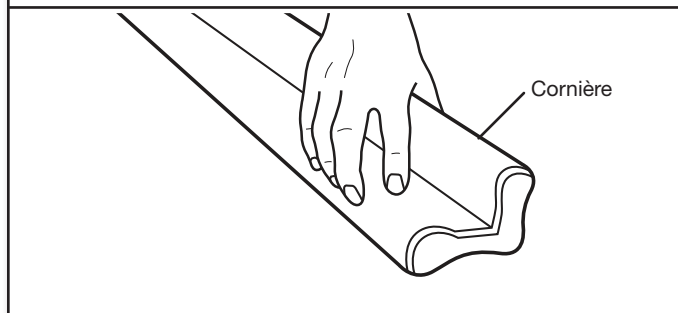

2. Placer le lave-vaisselle sur le dos

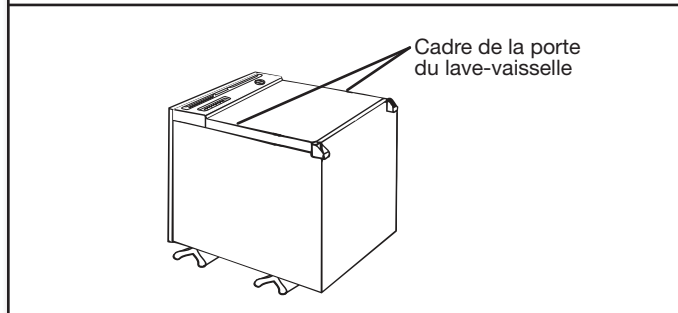

Saisir les côtés du cadre de la porte du lave-vaisselle et placer le lave-vaisselle sur le dos.

3. Fixer les roulettes

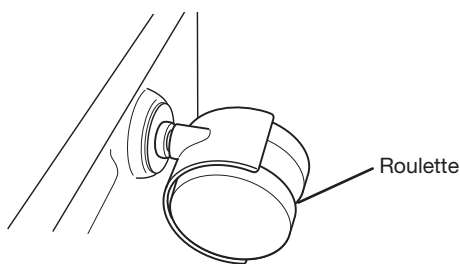

Enfoncer fermement les roulettes dans les trous situés aux angles du lave-vaisselle, tel qu'illustré. Tirer sur chaque roulette pour vérifier qu'elles sont bien fixées.

CONSEIL UTILE : On peut aussi placer un morceau de bois entre les roulettes, puis frapper le bois légèrement avec un marteau.

PRÉPARATION DU LAVE-VAISSELLE

⚠ AVERTISSEMENT



Risque de basculement

Ne pas utiliser le lave-vaisselle jusqu'à ce qu'il soit complètement installé.

Ne pas appuyer sur la porte ouverte.

Le non-respect de ces instructions peut causer des blessures graves ou des coupures.

⚠ AVERTISSEMENT

Risque du poids excessif

Utiliser deux personnes ou plus pour déplacer et installer le lave-vaisselle.

Le non-respect de cette instruction peut causer une blessure au dos ou d'autre blessure.

4. Redresser le lave-vaisselle

Pièces de polystyrène pour l'expédition

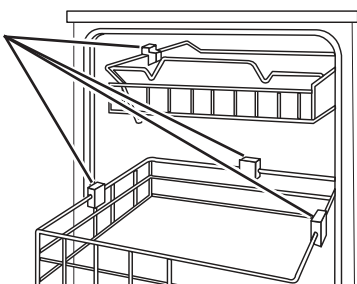

Redresser le lave-vaisselle. Ouvrir la porte et retirer le polystyrène, la tour de carton et tout autre matériau d'expédition. Fermer la porte du lave-vaisselle. Fermer la porte du lave-vaisselle en l'enclenchant pour la verrouiller.

BRANCHEMENT DU LAVE-VAISSELLE

Connexion de l'adaptateur pour robinet

REMARQUE :

- Un tuyau fixé à une douchette peut exploser s'il est installé sur le même conduit d'alimentation en eau que le lave-vaisselle. Si votre évier est doté d'une douchette, il est recommandé de déconnecter le tuyau et d'obturer le trou.
- Un adaptateur spécial doit être installé sur le robinet avant que le lave-vaisselle puisse être raccordé. Terminer l'exécution des instructions ci-dessous à l'aide de l'adaptateur fourni.

Lors du déplacement du lave-vaisselle, s'assurer que la porte est enclenchée. Saisir le lave-vaisselle par les coins supérieurs avant.

5. Préparation du robinet

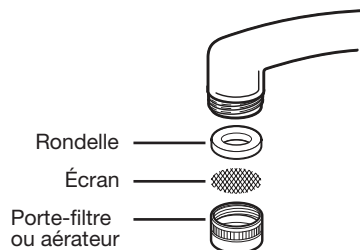

Enlever le porte-filtre ou l'aérateur, le filtre et la rondelle de l'extrémité du robinet. Utiliser l'ensemble d'adaptateur pour robinet fourni avec le lave-vaisselle portatif pour modifier le robinet qui permettra d'utiliser le lave-vaisselle.

REMARQUE : Ôter et mettre de côté la rondelle, le filtre et le porte-filtre ou aérateur pour utilisation ultérieure.

VÉRIFIER LE TYPE DE FILET DU ROBINET

6. Fixer l'adaptateur de robinet – filets externes

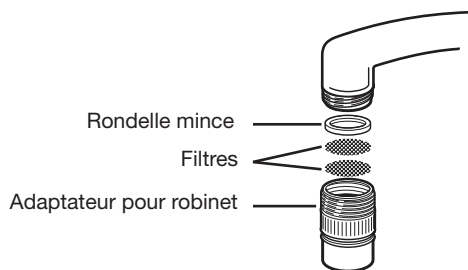

Insérer les deux filtres, puis la rondelle mince de l'ensemble de l'adaptateur pour robinet dans l'adaptateur pour robinet. Fixer l'adaptateur sur l'extrémité du robinet.

REMARQUE : Ne pas utiliser la rondelle épaisse.

Fixer l'adaptateur de robinet – filets intérieurs

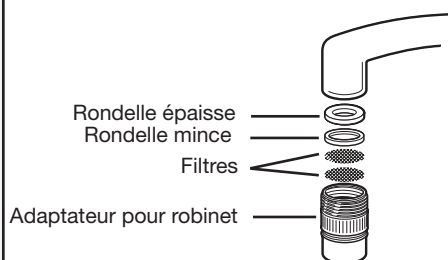

Insérer les deux filtres, la rondelle mince puis la rondelle épaisse de l'ensemble de l'adaptateur pour robinet dans l'adaptateur pour robinet. Fixer l'adaptateur sur l'extrémité du robinet.

REMARQUE : Utiliser les deux rondelles.

Raccordement à la source d'alimentation en eau et à l'alimentation électrique

Ouvrir le robinet d'eau chaude et attendre que l'eau soit chaude. Fermer le robinet.

7. Vérifier le raccordement du tuyau

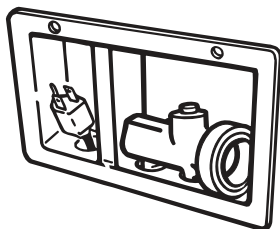

Tirer les tuyaux du compartiment de rangement à l'arrière du lave-vaisselle.

REMARQUE : S'assurer que les tuyaux ne sont ni écrasés ni tordus. Les tuyaux déformés réduisent la performance de lavage du lave-vaisselle.

8. Raccorder le tuyau au robinet

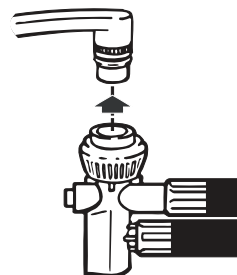

Tirer vers le bas sur le collet de blocage tout en poussant le raccord sur l'adaptateur pour robinet. Lorsque le raccord s'enclenche, relâcher le collet de blocage. Ouvrir complètement, mais lentement, le robinet d'eau chaude.

⚠ AVERTISSEMENT



Risque de choc électrique

Brancher sur une prise à 3 alvéoles reliée à la terre.

Ne pas enlever la broche de liaison à la terre.

Ne pas utiliser un adaptateur.

Ne pas utiliser un câble de rallonge.

Le non-respect de ces instructions peut causer un décès, un incendie ou un choc électrique.

9. Brancher l'appareil sur une prise à 3 alvéoles reliée à la terre.

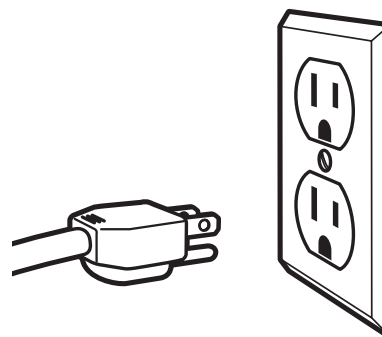

Utilisation du robinet

On peut prendre de l'eau du robinet pendant que le lave-vaisselle est raccordé.

REMARQUE : Ne pas prendre de l'eau pendant que le lave-vaisselle se remplit ou pendant l'évacuation de l'eau. (Ceci permet d'éviter un remplissage faible du lave-vaisselle lorsqu'il se remplit ou d'empêcher le mélange de l'eau d'évacuation avec de l'eau propre lorsque le lave-vaisselle se vide.)

10. Régler la température de l'eau

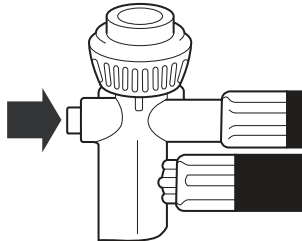

Appuyer sur le bouton rouge du raccord de tuyau pour prendre de l'eau du robinet. (Le robinet est réglé à chaud. Régler le robinet pour la température d'eau désirée.)

REMARQUE : Rétablir la circulation de l'eau chaude après avoir puisé de l'eau du robinet. Fermer l'eau froide.

DÉBRANCHEMENT DU LAVE-VAISSELLE

Fermer l'eau chaude. (Ceci peut être fait après le dernier rinçage.)

11. Déconnecter le tuyau du robinet

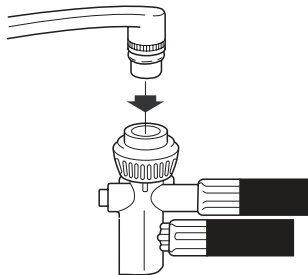

Appuyer sur le bouton rouge du raccord pour dégager la pression de l'eau. Soulever légèrement le raccord de tuyau tout en abaissant le collet de blocage. Tirer le raccord vers le bas.

Retourner le raccord pour vider l'eau restée à l'intérieur.

12. Débranchement du lave-vaisselle

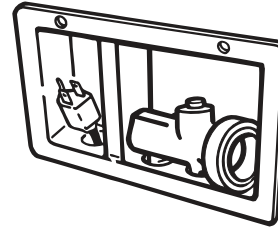

Débrancher le cordon de courant électrique et le ranger dans le compartiment de rangement. Replacer les tuyaux dans le compartiment de rangement.

Vacances ou longue période d'inutilisation

Pour réduire le risque de dommages matériels durant les vacances ou une période d'inutilisation prolongée

- Si l'on n'utilise pas le lave-vaisselle pendant l'été, couper l'arrivée d'eau et l'alimentation électrique du lave-vaisselle.
- S'assurer que les tuyaux d'alimentation en eau sont protégés contre le gel. La formation de glace dans les canalisations d'arrivée d'eau peut entraîner une élévation de la pression en eau et endommager le lave-vaisselle ou le domicile. La garantie de l'appareil ne couvre pas les dommages imputables au gel.
- Lors du remisage du lave-vaisselle pendant l'hiver, éviter tout dommage lié à l'eau en faisant hiverner le lave-vaisselle par un fournisseur de services agréé.