

User Guide

Dishwasher

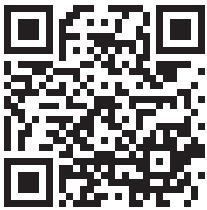

LEARN MORE

In an effort to conserve natural resources, this dishwasher includes a condensed User Guide. A complete User Instructions manual can be downloaded at www.whirlpool.com/manuals.

For future reference, please make a note of your product model and serial numbers. You can find them on the label located near the door on the right-hand or left-hand side of the dishwasher interior.

Model Number _____ Serial Number _____

Register your dishwasher at www.whirlpool.com. In Canada, register your dishwasher at www.whirlpool.ca.

Para una version de estas instrucciones en español, visite www.whirlpool.com.

Your safety and the safety of others are very important.

We have provided many important safety messages in this manual and on your appliance. Always read and obey all safety messages.



This is the safety alert symbol.

This symbol alerts you to potential hazards that can kill or hurt you and others.

All safety messages will follow the safety alert symbol and either the word "DANGER" or "WARNING."

These words mean:

DANGER

You can be killed or seriously injured if you don't immediately follow instructions.

WARNING

You can be killed or seriously injured if you don't follow instructions.

All safety messages will tell you what the potential hazard is, tell you how to reduce the chance of injury, and tell you what can happen if the instructions are not followed.

IMPORTANT SAFETY INSTRUCTIONS

WARNING: When using the dishwasher, follow basic precautions, including the following:

- Read all instructions before using the dishwasher.
- Use the dishwasher only for its intended function.
- Use only detergents or rinse agents recommended for use in a dishwasher, and keep them out of the reach of children.
- When loading items to be washed:
 - 1) Locate sharp items so that they are not likely to damage the door seal; and
 - 2) Load sharp knives with the handles up to reduce the risk of cut-type injuries.
- Do not wash plastic items unless they are marked "dishwasher safe" or the equivalent. For plastic items not so marked, check the manufacturer's recommendations.
- Do not touch the heating element during or immediately after use.
- Do not operate the dishwasher unless all enclosure panels are properly in place.
- Do not tamper with controls.
- Do not abuse, sit on, or stand on the door, lid, or dish racks of the dishwasher.
- To reduce the risk of injury, do not allow children to play in or on the dishwasher.
- Under certain conditions, hydrogen gas may be produced in a hot water system that has not been used for two weeks or more. HYDROGEN GAS IS EXPLOSIVE. If the hot water system has not been used for such a period, before using the dishwasher turn on all hot water faucets and let the water flow from each for several minutes. This will release any accumulated hydrogen gas. As the gas is flammable, do not smoke or use an open flame during this time.
- Remove the door or lid to the washing compartment when removing an old dishwasher from service or discarding it.

SAVE THESE INSTRUCTIONS

State of California Proposition 65 Warnings:

WARNING: This product contains one or more chemicals known to the State of California to cause cancer.

WARNING: This product contains one or more chemicals known to the State of California to cause birth defects or other reproductive harm.

⚠ WARNING



Tip Over Hazard

- Do not use dishwasher until completely installed.
- Do not push down on open door.
- Doing so can result in serious injury or cuts.

GROUNDING INSTRUCTIONS

■ For a grounded, cord-connected dishwasher:

The dishwasher must be grounded. In the event of a malfunction or breakdown, grounding will reduce the risk of electric shock by providing a path of least resistance for electric current. The dishwasher is equipped with a cord having an equipment-grounding conductor and a grounding plug. The plug must be plugged into an appropriate outlet that is installed and grounded in accordance with all local codes and ordinances.

WARNING: Improper connection of the equipment-grounding conductor can result in a risk of electric shock.

Check with a qualified electrician or service representative if you are in doubt whether the dishwasher is properly grounded. Do not modify the plug provided with the dishwasher; if it will not fit the outlet, have a proper outlet installed by a qualified electrician.

■ For a permanently connected dishwasher:

The dishwasher must be connected to a grounded metal, permanent wiring system, or an equipment-grounding conductor must be run with the circuit conductors and connected to the equipment-grounding terminal or lead on the dishwasher.

SAVE THESE INSTRUCTIONS

KEY USAGE TIPS

Filtration System and Maintenance

Your dishwasher has a filtration system that efficiently removes food particles from the wash water.

The filter system consists of three parts: a fine filter plate, a coarse filter, and a lower filter.

IMPORTANT: To avoid damage to dishwasher, do not operate your dishwasher without filters properly installed. Be sure lower filter is securely in place and upper filter assembly is locked into place. If the coarse filter turns freely, it is not locked into place.

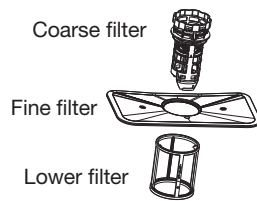

The filters may need to be cleaned when:

- Visible objects or soils are on fine filter plate.
- Dishes feel gritty to the touch.

See the "Filtration System" section in the full User Instructions for complete removal and maintenance schedule.

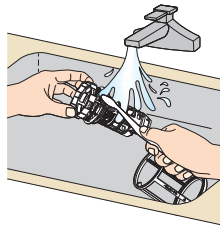

IMPORTANT: Do not use a wire brush or a scouring pad, etc., as they may damage the filters.

Rinse filter under running water until soils are removed. If you have hard-to-remove soils or calcium deposits because of hard water, a soft brush may be required.

Drying – Rinse aid is essential

You must use a drying agent such as a rinse aid for good drying performance. Rinse aid along with the Heated Dry option will provide improved drying and avoid excessive moisture on the dishwasher interior.

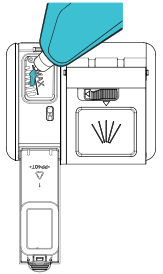

Press START every time you add a dish

If anyone opens the door after the dishwasher has started (such as for adding a dish, even during the delay time), the Start button must be pressed again to resume the cycle.

Press START and push the door firmly closed.

START



Adjust Upper Rack

You can raise or lower the upper rack to fit all items in either the upper or lower rack.

To raise or lower the rack:

Empty the rack. Pull the rack out halfway and take notice of the position of the carriage wheel assembly and side rail on each side of the rack. Lift up on the front of the rack while pulling the rack out all the way. The rack will then be completely free of the side rails. Reverse this action to re-engage the rack's carriage wheels onto the rails in the higher or lower position desired.

NOTE: The upper rack must be level.

OPERATING YOUR DISHWASHER

1. Prepare and load the dishwasher

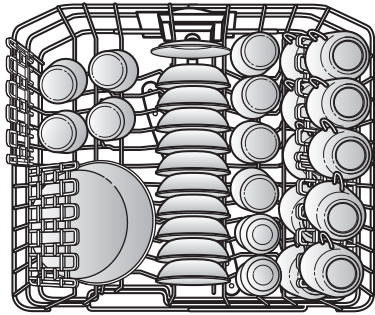

10-place load – upper rack

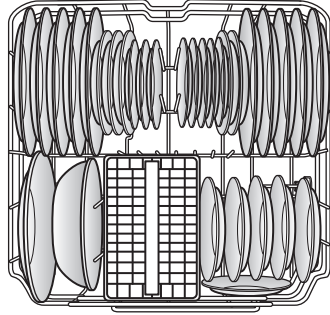

10-place load – lower rack

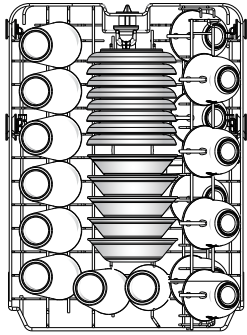

8-place load – upper rack

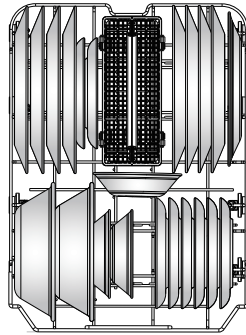

8-place load – lower rack

Racks vary by model

IMPORTANT: Remove leftover food, bones, toothpicks, and other hard items from dishes. Remove labels from containers before washing.

- Make sure when dishwasher door is closed, no items are blocking detergent dispenser.
- Items should be loaded with soiled surfaces facing down and inward to the spray as shown in the graphics above. This will improve cleaning and drying results. Angle dirtiest dish surface downward, allowing space for water to flow up through rack and between dishes.
- Avoid overlapping items, like bowls or plates, that may trap food.
- Place plastics, small plates, and glasses in upper rack.
- Wash only items marked “dishwasher safe.”
- To avoid thumping/clattering noises during operation, load dishes so they do not touch one another. Make sure lightweight load items are secured in racks.
- Use slots in the covers and suggested loading patterns to keep your silverware separated for optimum wash.

1. Spoons
2. Knives
3. Salad forks
4. Forks
5. Large spoons
6. Large forks

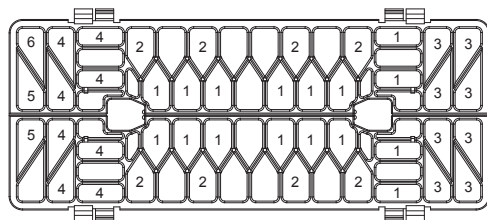
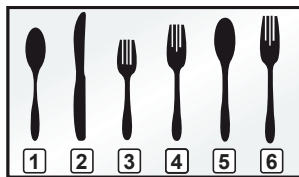

- If your silverware does not fit into the designated slots, lift and slide covers off to remove them and mix silverware types to keep them separated.
- When loading silverware, always place sharp items pointing down and avoid “nesting” as shown.



2. Check that all arms spin freely

Items in the rack can block the spray arms.

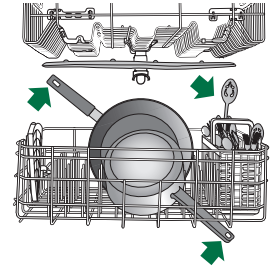

3. Add detergent

Premeasured Detergents

High-quality premeasured tablets and packs are recommended for improved performance.

Quality tablets and packs have been proven better than powder, liquid, or gel detergents at reducing filming on dishes. Using tablets and packs over time will start to reduce or eliminate white film. They are suitable for all water hardness and soil levels. Also, by using a rinse aid, you can minimize repeat buildup of white film (not all packs and tablets contain rinse aid). Always place premeasured detergents in main compartment and close lid.

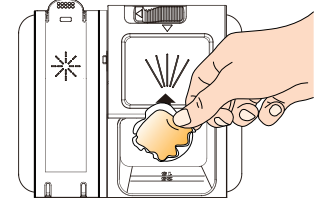

NOTE: Follow instructions on the package when using other dishwasher detergent types. See the complete User Instructions for more details about powders, liquids, and gels.

- Use automatic dishwasher detergent only. Add detergent just before starting a cycle.
- Fresh automatic dishwasher detergent results in better cleaning. Store tightly closed detergent container in a cool, dry place.

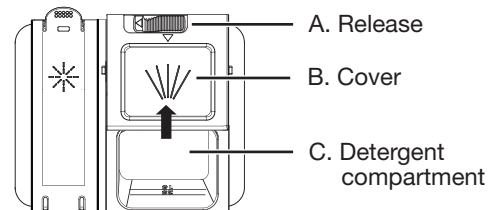

Close the detergent dispenser by sliding cover (B) over detergent compartment (C).

Open the detergent dispenser by sliding release (A) to the left and the cover (B) will automatically slide open.

4. Add rinse aid

- Your dishwasher is designed to use rinse aid for good drying performance. Without rinse aid, your dishes and dishwasher interior will have excessive moisture. The heating and drying options will not perform as well without rinse aid.
- Rinse aid keeps water from forming droplets that can dry as spots or streaks. It also improves drying by allowing water to drain off of dishes after final rinse. Rinse aid does not adhere to dishware, and when used, it is dispensed during each cycle.

- To add rinse aid, open the dispenser lid by gently pushing in the center of the lid with your thumb while lifting up on the edge.
- Pour rinse aid into the opening until the indicator level shows that it is full. Do not fill the reservoir above the full level indicator. Excess rinse aid can cause suds and water to overflow during the wash cycle.
- Close dispenser by pushing down gently on the lid until it clicks into place.

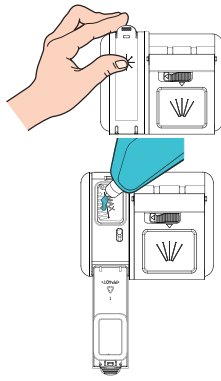

5. Select a cycle

NOTE: Heavier cycles and options lengthen cycle times. Choose a cycle appropriate for the food soils and dishes that you load. See the cycle descriptions in the Cycle Guide.

HEAVY NORMAL LIGHT GLASS QUICK RINSE

<input type="checkbox"/>	<input type="checkbox"/>	<input type="checkbox"/>	<input type="checkbox"/>	<input type="checkbox"/>	<input type="checkbox"/>
--------------------------	--------------------------	--------------------------	--------------------------	--------------------------	--------------------------

6. Select options

You can customize your cycles by selecting the options desired (see the Cycle Guide). If you change your mind, press the option again to turn off the option. Not all options are available for every cycle. If an invalid option is selected for a given cycle, the lights will flash. Adding options may increase the cycle time.

HEATED DRY HI TEMP

<input type="checkbox"/>	<input type="checkbox"/>
--------------------------	--------------------------

7. Start or resume a cycle

NOTE: If needed, run hot water at the sink nearest your dishwasher until the water is hot. Turn off water. Press START and push the door firmly closed.

START

IMPORTANT: If the door is opened for any reason after the cycle is started (even during the delay time), the Start button must be pressed again after the door is closed. If Start button is not pressed, the cycle will not resume.

8. Follow the progress of your dishwasher

The display will indicate the time remaining to complete the cycle in hours and minutes (HH:MM). When the cycle is complete, the word "End" will be displayed and the Cycle Complete indicator will be lit and will remain on until the door is opened and closed, or the Start button is pressed.







CYCLE GUIDE

IMPORTANT: The sensor in your dishwasher monitors the soil level. Cycle time and/or water usage can vary as the sensor adjusts the cycle for the best wash performance. If the incoming water is less than the recommended temperature or food soils are heavy, the cycle will automatically compensate by adding time, heat, and water as needed.

CYCLES	For 18-inch models		For 24-inch models	
	ESTIMATED WASH TIME W/O OPTIONS HH:MM	WATER USAGE GALLONS (LITERS)	ESTIMATED WASH TIME W/O OPTIONS HH:MM	WATER USAGE GALLONS (LITERS)
HEAVY <input type="checkbox"/> Use for hard-to-clean, heavily soiled pots, pans, casseroles, and regular tableware. Includes Heated Dry option.	2:35	5.1 G (19.2 L)	2:30-2:50	5.8 G (22.1 L)
NORMAL <input type="checkbox"/> This cycle is recommended for daily, regular, or typical use to completely wash and dry a full load of normally soiled dishes. This dishwasher's government energy certifications were based on the Normal cycle with only the Heated Dry option selected.*	1:35-2:10	2.5-4.8 G (9.3-18.0 L)	1:30-2:10	2.9-5.6 G (11.1-21.2 L)
LIGHT <input type="checkbox"/> Use for lightly soiled items or china and crystal.	1:45	4.0 G (15.0 L)	1:45	5.0 G (19.0 L)
GLASS <input type="checkbox"/> Use for lightly soiled loads such as glasses, crystal, and fine china. Includes a Heated Dry option.	1:35	3.8-4.09 G (14.4-15.5 L)	1:45	4.9 G (18.4 L)
QUICK <input type="checkbox"/> For fast results, the Quick cycle will clean prerinsed or lightly soiled loads that do not need drying. For improved drying, select the Heated Dry option. NOTE: Some detergents are not recommended for short wash cycles; please refer to your detergent packaging for more information.	1:00	3.2 G (12.3 L)	0:55	4.0 G (15.0 L)
RINSE <input type="checkbox"/> Use for rinsing dishes, glasses, and silverware that will not be washed right away. Do not use detergent.	0:20	1.7 G (6.5 L)	0:10	1.8 G (6.7 L)

*No other washing and drying temperature options were selected, and the dishwasher was not subjected to truncated testing. Rinse aid was not used, and there was no detergent used in the prewash.

	OPTIONS	CAN BE SELECTED WITH	WHAT IT DOES	ADDED TIME TO CYCLE	ADDED WATER GALLONS (LITERS)	ADDED TIME TO CYCLE	ADDED WATER GALLONS (LITERS)
DELAY 	<p>Delay displays how many hours before the cycle will begin.</p> <p>To delay the start:</p> <ol style="list-style-type: none"> 1. Select a wash cycle and options. 2. Press DELAY for each hour of delay time. 3. Press START to begin the delay countdown. <p>NOTE: If the door is opened, such as to add a dish, the Start button must be pressed to resume the delay countdown.</p>	Available with any cycle	Delays start of a cycle	1:00-24:00	NA	4:00-12:00	NA
HEATED DRY 	Dries dishes with heat. This option, with the use of rinse aid, will provide the best drying results. Plastic items are less likely to deform when loaded in the upper rack. Use Heated Dry for optimum drying performance. For air dry, Heated Dry light is off.	Heavy Normal Light Quick	Uses a heating element to speed drying times. Heated Dry option defaults to On when any cycle is selected, except for Rinse.	0-0:05	NA	0-0:05	
HI TEMP 	Raises the main wash temperature to improve cleaning for loads containing tough, baked-on food.	Heavy Normal Light	Raises the main wash temperature to 140°F (60°C).	0:05-1:00	0-2.0 G (0-8.0 L)	0:05-1:10	0-2.0 G (0-8.0 L)

Control	Purpose	Comments
START 	Press to start or resume a wash cycle.	If the door is opened during a cycle or the power is interrupted, the cycle will not resume until the Start button is pressed again.
	Press and hold for 3 seconds to cancel wash cycle.	With the door closed and the cycle or delay running, press and hold the START button for 3 seconds. The dishwasher starts a 60-second drain. Let dishwasher drain completely.
	Press and release once to temporarily interrupt the cycle without canceling.	With a cycle running, press and release the START button once. This will interrupt the cycle without canceling. Opening the door will also interrupt the cycle in the same way. Close the door and press START again to resume the cycle.

DISHWASHER CARE

Cleaning the Exterior

Clean the exterior of the dishwasher with only a soft, damp cloth and mild detergent. Avoid using abrasive cleaning products on the exterior of the dishwasher.

Cleaning and Maintaining the Interior

Many detergents may leave white spots or a white residue on dishware and on the interior of the dishwasher. Over time this residue can become unsightly and could affect dishwasher performance. Use of a dishwasher cleaning product such as affresh® Dishwasher Cleaner can help to remove the residue. Monthly use of affresh® Dishwasher Cleaner is recommended to help maintain the dishwasher. Follow package directions.

NOTE: The manufacturer recommends the use of high-quality premeasured detergent tablets or packs and the use of rinse aid for dishwasher cleaning and daily care.

If you have a drain air gap, check and clean it if the dishwasher isn't draining well.

To Reduce Risk of Property Damage During Vacation or Extended Time Without Use:

- When you will not be using the dishwasher during the summer months, turn off the water and power supply to the dishwasher.
- Make sure the water supply lines are protected against freezing conditions. Ice formations in the supply lines can increase water pressure and cause damage to your dishwasher or home. Damage from freezing is not covered by the warranty.
- When storing your dishwasher in the winter, avoid water damage by having your dishwasher winterized by authorized service personnel.

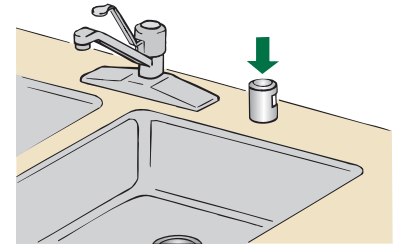

TROUBLESHOOTING

First try the solutions suggested here. If you need further assistance or more recommendations that may help you to avoid a service call, visit whirlpool.com/product_help.

Contact us by mail with any questions or concerns at the address below:

In the U.S.A.:

Customer eXperience Center
553 Benson Road
Benton Harbor, MI 49022-2692

In Canada:

Customer eXperience Centre
200 - 6750 Century Ave.
Mississauga, Ontario L5N 0B7

Please include a daytime phone number in your correspondence.

If you experience	Recommended solutions
<p>Dishwasher does not run or stops during a cycle</p>	<p>It is normal for certain cycles to repeatedly pause for several seconds during the main wash. Is the door closed tightly and latched?</p> <p>Is the right cycle selected?</p> <p>Is there power to the dishwasher? Has a household fuse blown or has a circuit breaker tripped? Replace the fuse or reset the circuit breaker. If the problem continues, call an electrician.</p> <p>Is the water shut-off valve (if installed) turned on?</p>
<p>Dishes do not dry completely</p>	<p>NOTE: Plastic and items with nonstick surfaces are difficult to dry because they have a porous surface which tends to collect water droplets. Towel drying may be necessary.</p> <p>Use of rinse aid along with the Heated Dry option is needed for proper drying.</p> <p>Proper loading of items can affect drying.</p> <p>Glasses and cups with concave bottoms hold water. This water may spill onto other items when you are unloading the dishwasher.</p> <ul style="list-style-type: none"> ■ Unload the lower rack first. ■ For improved results, place these items on the more slanted side of the rack.

If you experience	Recommended solutions
Noise	<p>NOTE: Common noises:</p> <ul style="list-style-type: none"> ■ Surging sounds can occur periodically throughout the cycle while the dishwasher is draining. ■ Normal water valve hissing may be heard periodically. ■ A normal snap sound may be heard when the detergent dispenser opens during the cycle or when the door is opened at the end of the cycle. ■ Improper installation will affect noise levels. <p>Be sure the filters are properly installed. A thumping sound may be heard if items interfere with the wash arms. Readjust the dishware and resume the cycle.</p>
Spotting/Filming	<p>Liquid rinse aid is necessary for drying and to reduce spotting. Use the correct amount of detergent. Confirm that the cloudiness is removable by soaking the item in white vinegar for 5 minutes and dry the item. If the cloudiness disappears, it is due to hard water. Adjust the amount of detergent and rinse aid. See the “Dishwasher Care” section. If cloudiness on glass does not come clear, it is due to etching. Be sure the incoming water temperature is set at 120°F (49°C). Try using the Hi Temp wash option. To remove spotting, run a vinegar rinse through the dishwasher.</p> <ul style="list-style-type: none"> ■ Wash and rinse the affected dishware and load into dishwasher. Remove all silverware and metal items. Put 2 cups (500 mL) of white vinegar in a 2-cup capacity measuring cup and place upright in the lower rack. Run a Normal cycle with the Heated Dry option turned off and no detergent. See the “Dishwasher Care” section in full User Instructions.
Dishwasher does not clean completely	<p>Be sure the dishwasher is loaded correctly. Improper loading can greatly decrease the washing performance. See the “Operating Your Dishwasher” section. Check filter to ensure it is properly installed. Clean it if needed. See the “Filtration System” section in the full User Instructions for details. Select the proper cycle for the type of soils. The Heavy wash cycle can be used for tougher loads. Be sure the incoming water temperature is 120°F (49°C). Use the proper amount of fresh detergent. More detergent is needed for heavier-soiled loads and hard water conditions. Scrape food from dishes prior to loading (do not prerinse). Suds can come from:</p> <ul style="list-style-type: none"> ■ Using the incorrect type of detergent, such laundry detergent, hand soap, or dish detergent for hand-washing dishes. ■ Not replacing the rinse aid dispenser cap after filling (or refilling) the rinse aid dispenser. ■ Using an excessive amount of dishwasher detergent.
Dishwasher does not drain	<p>Be sure the cycle has been completed. If it has not, you will need to resume the cycle by closing the door and pressing Start. If dishwasher is connected to a food waste disposer, be sure the knockout plug has been removed from the disposer inlet. Check for kinks in the drain hose. Check for food obstructions in the drain or disposer. Check your house fuse or circuit breaker.</p>

ACCESSORIES

Whirlpool Corporation also offers a variety of accessories for your dishwasher. In the U.S.A., visit www.whirlpool.com/accessories to order. In Canada, visit www.whirlpoolparts.ca to order.

WHIRLPOOL® MAJOR APPLIANCE LIMITED WARRANTY

ATTACH YOUR RECEIPT HERE. PROOF OF PURCHASE IS REQUIRED TO OBTAIN WARRANTY SERVICE.

Please have the following information available when you call the Customer eXperience Center:

- Name, address, and telephone number
- Model number and serial number
- A clear, detailed description of the problem
- Proof of purchase, including dealer or retailer name and address

IF YOU NEED SERVICE:

1. Before contacting us to arrange service, please determine whether your product requires repair. Some questions can be addressed without service. Please take a few minutes to review the Troubleshooting section of the Use and Care Guide or visit producthelp.whirlpool.com.
2. All warranty service is provided exclusively by our authorized Whirlpool Service Providers. In the U.S. and Canada, direct all requests for warranty service to:

Whirlpool Customer eXperience Center

In the U.S.A., call 1-800-253-1301. In Canada, call 1-800-807-6777.

If outside the 50 United States or Canada, contact your authorized Whirlpool dealer to determine whether another warranty applies.

ONE YEAR LIMITED WARRANTY

WHAT IS COVERED

For one year from the date of purchase, when this major appliance is installed, operated, and maintained according to instructions attached to or furnished with the product, Whirlpool Corporation or Whirlpool Canada LP (hereafter "Whirlpool") will pay for factory specified replacement parts and repair labor to correct defects in materials or workmanship that existed when this major appliance was purchased or, at its sole discretion, replace the product. In the event of product replacement, your appliance will be warranted for the remaining term of the original unit's warranty period.

YOUR SOLE AND EXCLUSIVE REMEDY UNDER THIS LIMITED WARRANTY SHALL BE PRODUCT REPAIR AS PROVIDED HEREIN. Service must be provided by a Whirlpool designated service company. This limited warranty is valid only in the United States or Canada and applies only when the major appliance is used in the country in which it was purchased. This limited warranty is effective from the date of original consumer purchase. Proof of original purchase date is required to obtain service under this limited warranty.

WHAT IS NOT COVERED

1. Commercial, non-residential, multiple-family use, or use inconsistent with published user, operator, or installation instructions.
2. In-home instruction on how to use your product.
3. Service to correct improper product maintenance or installation, installation not in accordance with electrical or plumbing codes, or correction of household electrical or plumbing (e.g., house wiring, fuses, or water inlet hoses).
4. Consumable parts (e.g., light bulbs, batteries, air or water filters, preservation solutions, etc.).
5. Defects or damage caused by the use of non-genuine Whirlpool parts or accessories.
6. Conversion of products from natural gas or propane gas.
7. Damage from accident, misuse, abuse, fire, floods, acts of God, or use with products not approved by Whirlpool.
8. Repairs to parts or systems to correct product damage or defects caused by unauthorized service, alteration, or modification of the appliance.
9. Cosmetic damage including scratches, dents, chips, and other damage to the appliance finishes, unless such damage results from defects in materials and workmanship and is reported to Whirlpool within 30 days.
10. Discoloration, rust, or oxidation of surfaces resulting from caustic or corrosive environments including, but not limited to, high salt concentrations, high moisture or humidity, or exposure to chemicals.
11. Food or medicine loss due to product failure.
12. Pickup or delivery. This product is intended for in-home repair.
13. Travel or transportation expenses for service in remote locations where an authorized Whirlpool servicer is not available.
14. Removal or reinstallation of inaccessible appliances or built-in fixtures (e.g., trim, decorative panels, flooring, cabinetry, islands, countertops, drywall, etc.) that interfere with servicing, removal, or replacement of the product.
15. Service or parts for appliances with original model/serial numbers removed, altered, or not easily determined.

The cost of repair or replacement under these excluded circumstances shall be borne by the customer.

DISCLAIMER OF IMPLIED WARRANTIES

IMPLIED WARRANTIES, INCLUDING ANY IMPLIED WARRANTY OF MERCHANTABILITY OR IMPLIED WARRANTY OF FITNESS FOR A PARTICULAR PURPOSE, ARE LIMITED TO ONE YEAR OR THE SHORTEST PERIOD ALLOWED BY LAW. Some states and provinces do not allow limitations on the duration of implied warranties of merchantability or fitness, so this limitation may not apply to you. This warranty gives you specific legal rights, and you also may have other rights that vary from state to state or province to province.

DISCLAIMER OF REPRESENTATIONS OUTSIDE OF WARRANTY

Whirlpool makes no representations about the quality, durability, or need for service or repair of this major appliance other than the representations contained in this warranty. If you want a longer or more comprehensive warranty than the limited warranty that comes with this major appliance, you should ask Whirlpool or your retailer about buying an extended warranty.

LIMITATION OF REMEDIES: EXCLUSION OF INCIDENTAL AND CONSEQUENTIAL DAMAGES

YOUR SOLE AND EXCLUSIVE REMEDY UNDER THIS LIMITED WARRANTY SHALL BE PRODUCT REPAIR AS PROVIDED HEREIN. WHIRLPOOL SHALL NOT BE LIABLE FOR INCIDENTAL OR CONSEQUENTIAL DAMAGES. Some states and provinces do not allow the exclusion or limitation of incidental or consequential damages, so these limitations and exclusions may not apply to you. This warranty gives you specific legal rights, and you also may have other rights that vary from state to state or province to province.

03/17

Guide d'utilisation

Lave-vaisselle



EN SAVOIR PLUS

Afin de conserver les ressources naturelles, ce lave-vaisselle comprend un guide d'utilisation rapide. L'utilisateur trouvera un guide d'utilisation complet téléchargeable au www.whirlpool.com/manuals.

Pour référence ultérieure, consignez par écrit les numéros de modèle et de série de votre produit. Ceux-ci se trouvent sur l'étiquette située près de la porte sur le côté droit ou gauche de l'intérieur du lave-vaisselle.

Numéro de modèle _____ Numéro de série _____

Enregistrez votre lave-vaisselle au www.whirlpool.com. Au Canada, enregistrez votre lave-vaisselle au www.whirlpool.ca.

Para una versión de estas instrucciones en español, visite www.whirlpool.com.

Votre sécurité et celle des autres est très importante.

Nous donnons de nombreux messages de sécurité importants dans ce manuel et sur votre appareil ménager. Assurez-vous de toujours lire tous les messages de sécurité et de vous y conformer.



Voici le symbole d'alerte de sécurité.

Ce symbole d'alerte de sécurité vous signale les dangers potentiels de décès et de blessures graves à vous et à d'autres.

Tous les messages de sécurité suivront le symbole d'alerte de sécurité et le mot "DANGER" ou "AVERTISSEMENT". Ces mots signifient :

⚠ DANGER

Risque possible de décès ou de blessure grave si vous ne suivez pas immédiatement les instructions.

⚠ AVERTISSEMENT

Risque possible de décès ou de blessure grave si vous ne suivez pas les instructions.

Tous les messages de sécurité vous diront quel est le danger potentiel et vous disent comment réduire le risque de blessure et ce qui peut se produire en cas de non-respect des instructions.

IMPORTANTES INSTRUCTIONS DE SÉCURITÉ

AVERTISSEMENT : Lors de l'utilisation du lave-vaisselle, suivre les précautions élémentaires dont les suivantes :

- Lire la totalité des instructions avant d'utiliser le lave-vaisselle.
- N'utiliser le lave-vaisselle que pour laver la vaisselle.
- Utiliser les détergers ou agents de rinçage recommandés pour lave-vaisselle et les garder hors de la portée des enfants.
- Lorsque vous chargez le lave-vaisselle :
 - 1) Placer les objets coupants de façon qu'ils ne puissent endommager le joint de la porte; et
 - 2) Placer les couteaux le manche vers le haut de façon à ne pas vous couper.
- Ne pas laver d'articles en plastique à moins qu'ils ne soient marqués "Peut aller au lave-vaisselle" ou l'équivalent. Si l'article ne porte aucune indication, vérifier auprès du fabricant.
- Ne pas toucher l'élément chauffant pendant le fonctionnement ou immédiatement après.
- Ne pas faire fonctionner le lave-vaisselle si tous les panneaux de l'enceinte ne sont pas en place.
- Ne pas jouer avec les commandes.
- Ne pas abuser, vous asseoir ni monter sur la porte, le couvercle ou les paniers du lave-vaisselle.
- Pour éviter tout risque d'accident, ne pas laisser les enfants jouer dans ou sur le lave-vaisselle.
- Sous certaines conditions, de l'hydrogène peut se former dans un réseau d'eau chaude inutilisé depuis deux semaines ou plus. L'HYDROGÈNE EST UN GAZ EXPLOSIBLE. Si le système d'eau chaude n'a pas été utilisé depuis un certain temps, laisser couler l'eau chaude des robinets pendant quelques minutes avant de faire fonctionner le lave-vaisselle. Cette mesure permettra à l'hydrogène de s'évaporer. Ce gaz étant inflammable, ne pas fumer ni utiliser de flamme nue pendant cette période.
- Enlever la porte ou le couvercle du compartiment de lavage lorsque vous remplacez ou mettez au rebut un vieux lave-vaisselle.

CONSERVEZ CES INSTRUCTIONS

Avertissements de la proposition 65 de l'État de Californie :

AVERTISSEMENT : Ce produit contient au moins un produit chimique connu par l'État de Californie pour être à l'origine de cancers.

AVERTISSEMENT : Ce produit contient au moins un produit chimique connu par l'État de Californie pour être à l'origine de malformations et autres déficiences de naissance.

⚠ AVERTISSEMENT



Risque de basculement

Ne pas utiliser le lave-vaisselle jusqu'à ce qu'il soit complètement installé.

Ne pas appuyer sur la porte ouverte.

Le non-respect de ces instructions peut causer des blessures graves ou des coupures.

INSTRUCTIONS DE MISE À LA TERRE

■ Pour un lave-vaisselle relié à la terre, branché avec un cordon :

Le lave-vaisselle doit être relié à la terre. En cas d'un mauvais fonctionnement ou d'une panne, la mise à terre réduira le risque d'un choc électrique en fournissant le moins de résistance pour le courant électrique. Le lave-vaisselle est équipé d'un cordon avec un conducteur pour relier les appareils à la terre. La fiche doit être branchée sur une prise appropriée, installée et reliée à la terre conformément aux codes et règlements locaux.

AVERTISSEMENT : La connexion incorrecte du conducteur pour relier les appareils à la terre peut causer le risque de choc électrique. Vérifier avec un électricien compétent ou un représentant de service si vous avez des doutes si le lave-vaisselle est correctement relié à la terre. Ne pas modifier la fiche fournie avec le lave-vaisselle; si elle n'entre pas dans la prise, faire installer une prise appropriée par un électricien compétent.

■ Pour un lave-vaisselle branché en permanence :

Le lave-vaisselle doit être branché à un système d'installation électrique permanent en métal relié à la terre, ou un conducteur pour relier les appareils à la terre doit être relié avec les conducteurs du circuit et branché à une borne pour relier les appareils à la terre ou au cordon d'alimentation électrique avec le lave-vaisselle.

CONSERVEZ CES INSTRUCTIONS

CONSEILS ÉLÉMENTAIRES D'UTILISATION

Système de filtration et entretien

Ce lave-vaisselle dispose d'un système de filtration qui élimine efficacement les particules de nourriture de l'eau de lavage.

Le système de filtre comporte trois parties, une plaque de filtre fin, un préfiltre et un filtre inférieur.

IMPORTANT : Afin d'éviter d'endommager le lave-vaisselle, ne pas le faire fonctionner si les filtres ne soient pas correctement installés. S'assurer que le filtre inférieur est bien en place et que le filtre supérieur est bien emboîté. Si le préfiltre tourne librement, cela signifie qu'il n'est pas bien emboîté.

Les filtres devront peut-être être nettoyés lorsque :

- On remarque des objets ou saletés sur la plaque de filtre fin.
- Les plats sont rugueux au toucher.

Voir la section "Système de filtration" dans les instructions d'utilisation complètes pour savoir comment éliminer totalement ces saletés ou connaître la fréquence de nettoyage à adopter.

IMPORTANT : Ne pas utiliser de brosse métallique, de tampon à récurer, ou d'objets similaires, car ils peuvent endommager les filtres.

Rincer le filtre sous l'eau courante jusqu'à ce que les saletés soient éliminées. Si l'on remarque la présence de saletés ou de dépôts de calcaire causés par l'eau dure difficiles à éliminer, l'emploi d'une brosse douce sera peut-être nécessaire.

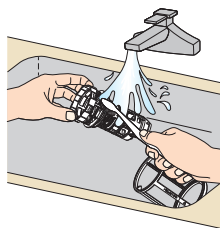
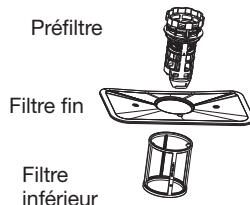

Séchage : l'agent de rinçage est essentiel

Il faut utiliser un agent de séchage (comme un agent de rinçage) pour obtenir un bon séchage. Un agent de rinçage combiné à l'option Heated Dry (séchage avec chaleur) offrira une performance de séchage amélioré et permettra d'éviter une humidité excessive à l'intérieur du lave-vaisselle.

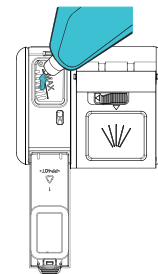

Appuyer sur START (mise en marche) chaque fois que l'on ajoute un plat

Si l'on ouvre la porte après la mise en marche du lave-vaisselle (par exemple pour ajouter un plat même pendant le fonctionnement de l'option Delay [mise en marche différée]), il faut appuyer chaque fois sur START (mise en marche) pour poursuivre le programme.

Appuyer sur START (mise en marche) et pousser fermement sur la porte.

Ajuster le panier supérieur

Il est possible d'élever ou d'abaisser le panier supérieur pour charger des articles de grande taille dans le panier supérieur ou inférieur.

Pour relever ou abaisser le panier :

Vider le panier. Retirer le panier à mi-chemin et faire attention à la position des roulettes et glissières sur chaque côté du panier. Soulever l'avant du panier tout en tirant le panier vers soi pour le sortir. Le panier sera alors complètement dégagé des glissières latérales. Inverser cette action pour réengager les roulettes du panier sur les glissières à la position souhaitée, supérieure ou inférieure.

REMARQUE : Le panier supérieur doit être de niveau.

START



UTILISATION DU LAVE-VAISSELLE

1. Préparation et chargement du lave-vaisselle

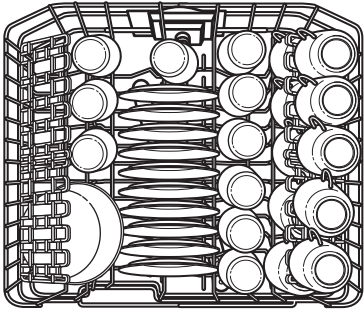

Disposition pour 10 couverts – panier supérieur

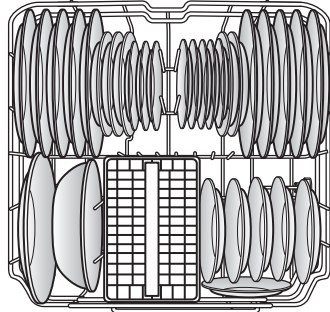

Disposition pour 10 couverts – panier inférieur

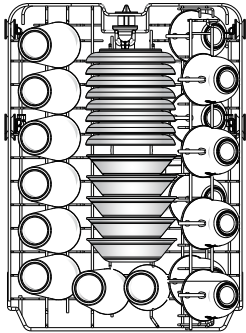

Disposition pour 8 couverts – panier supérieur

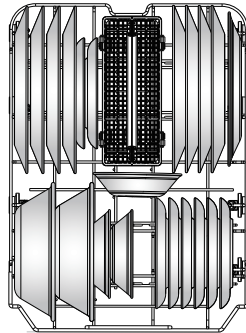

Disposition pour 8 couverts – panier inférieur

Les paniers varient selon le modèle.

IMPORTANT : Enlever les restes alimentaires, os, cure-dents et autres articles durs de la vaisselle. Enlever les étiquettes des récipients avant de les laver.

- Vérifier qu'aucun article ne bloque le distributeur de détergent lorsque la porte du lave-vaisselle est fermée.
- Charger les articles dans le panier en orientant la surface sale vers le bas et vers l'intérieur (bras d'aspersion), comme indiqué dans les illustrations ci-dessus. Ceci améliorera les résultats de nettoyage et de séchage. Orienter les surfaces de vaisselle les plus sales vers le bas et laisser suffisamment d'espace entre les articles pour que l'eau puisse circuler entre chaque panier et entre les articles de vaisselle.
- Éviter le chevauchement d'articles comme les bols ou assiettes pouvant retenir les aliments.
- Placer les articles de plastique, les petites assiettes et les verres dans le panier supérieur.
- Laver uniquement les articles expressément indiqués "lavables au lave-vaisselle."
- Pour éviter les bruits de choc et d'entrechoque durant le fonctionnement, charger les articles de manière à ce qu'ils ne se touchent pas. S'assurer que les articles légers sont bien retenus dans les paniers.
- Utiliser les fentes des couvercles et les suggestions de chargement pour séparer les couverts et obtenir un lavage optimal.

1. Cuillères
2. Couteaux
3. Fourchettes à salade
4. Fourchettes
5. Grandes cuillères
6. Grandes fourchettes

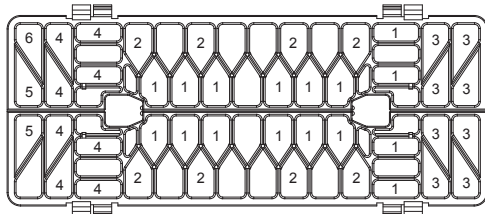
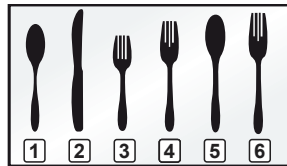

- Si vos couverts ne conviennent pas aux encoches prévues, relever et retirer les couvercles, et mélanger les types de couverts pour les tenir séparés les uns des autres.
- Lors du chargement des couverts, toujours charger les articles acérés pointés vers le bas et éviter d'imbriquer les articles (voir l'illustration).



2. Vérifier que les bras d'aspersion tournent librement

Les articles du panier peuvent entraver les bras d'aspersion.

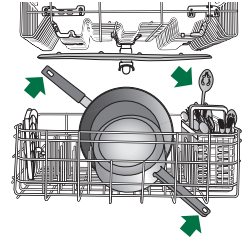

3. Ajouter le détergent

Détergents prémesurés

Pour de meilleurs résultats, utiliser des pastilles et des sachets prémesurés de qualité supérieure.

Il est prouvé que les pastilles ou sachets de qualité réduisent plus efficacement la formation de pellicule sur la vaisselle que les détergents liquides, en poudre ou en gel. Grâce à l'utilisation régulière de pastilles et sachets, la pellicule blanche commencera à diminuer ou à disparaître. Ces formats conviennent parfaitement, peu importe la dureté de l'eau et le niveau de saleté. L'utilisation d'un agent de rinçage peut aussi contribuer à réduire la formation de pellicule blanche (les pastilles et sachets ne contiennent pas tous un agent de rinçage). Toujours placer les détergents prémesurés dans le compartiment principal et fermer le couvercle.

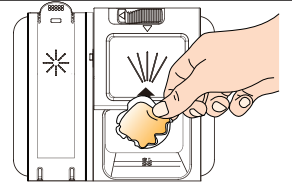

REMARQUE : Lors de l'utilisation d'un autre type de détergent, procéder conformément aux instructions indiquées sur l'emballage. Consulter les instructions d'utilisation complètes pour obtenir plus de renseignements sur les poudres, liquides et gels.

- Utiliser uniquement du détergent pour lave-vaisselle automatique. Verser le détergent juste avant de démarrer un programme.
- Pour de meilleurs résultats de lavage, il est recommandé d'utiliser un détergent à lave-vaisselle automatique frais. Conserver le récipient du détergent bien fermé dans un lieu sec et frais.

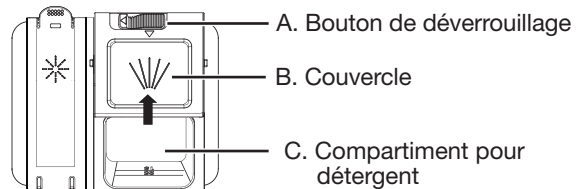

Fermer le distributeur de détergent en faisant glisser le couvercle (B) sur le compartiment à détergent (C).

Ouvrir le distributeur de détergent en faisant glisser le bouton de déverrouillage (A) vers la gauche et le couvercle (B) s'ouvre automatiquement.

4. Ajout d'agent de rinçage

- Ce lave-vaisselle est conçu pour utiliser un agent de rinçage afin d'obtenir un séchage satisfaisant. Sans agent de rinçage, la vaisselle et l'intérieur du lave-vaisselle seront trop humides. Les options de chaleur et de séchage ne fonctionneront pas de manière optimale sans agent de rinçage.
- Un agent de rinçage empêche l'eau de former des gouttelettes qui peuvent laisser des taches ou des coulées en séchant. Il améliore également le séchage en permettant à l'eau de s'écouler de la vaisselle après le rinçage final. L'agent de rinçage ne colle pas aux articles de vaisselle, et lorsqu'utilisé, il est distribué pendant chaque programme.

- Pour ajouter de l'agent de rinçage, ouvrir le distributeur en appuyant doucement sur le centre du couvercle avec le pouce, et en soulevant sur le bord.

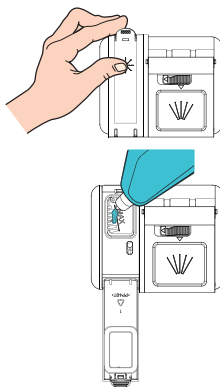

- Verser l'agent de rinçage dans l'ouverture jusqu'à ce que l'indicateur signale que le distributeur soit plein. Ne pas remplir le réservoir au-dessus de l'indicateur de niveau plein. Un excès de produit de rinçage peut provoquer un débordement de mousse et d'eau pendant le programme de lavage.

- Fermer le distributeur en appuyant doucement sur le couvercle jusqu'à ce qu'il s'enclenche en place.

5. Sélectionner un programme

REMARQUE : Les programmes et options plus intenses prolongent les durées du programme. Choisir un programme approprié pour les résidus alimentaires et la vaisselle chargée. Voir la description des programmes dans le Guide des programmes.

HEAVY NORMAL LIGHT GLASS QUICK RINSE

6. Sélection des options

Il est possible de personnaliser les programmes en sélectionnant les options désirées (voir le Guide des programmes). En cas de changement d'idée, appuyer de nouveau sur l'option pour l'annuler.

HEATED DRY HI TEMP

Toutes les options ne sont pas disponibles sur tous les programmes. Si l'on sélectionne une option invalide pour un programme donné, les témoins clignotent. Ajouter des options peut faire augmenter la durée d'un programme.

7. Démarrer ou reprendre un programme

REMARQUE : Au besoin, laisser couler l'eau du robinet le plus proche du lave-vaisselle jusqu'à ce qu'elle soit chaude. Fermer le robinet. Appuyer sur START (mise en marche) et pousser fermement sur la porte.

START



IMPORTANT : Si la porte est ouverte pour une raison quelconque après la mise en marche du programme (même pendant le délai de mise en marche différée), il faudra appuyer sur le bouton Start (mise en marche) à nouveau après que la porte est fermée. Si on n'appuie pas sur le bouton Start (mise en marche), le programme ne reprend pas.

8. Suivi de l'avancement d'un programme du lave-vaisselle

Le lave-vaisselle indique le temps restant en heures et minutes (HH:MM) pour terminer un programme. Lorsque le programme est terminé, le mot « End » (terminé) s'affiche et le témoin de programme terminé s'allume et reste allumé jusqu'à ce que la porte soit ouverte et fermée ou qu'on appuie sur le bouton Start (mise en marche).

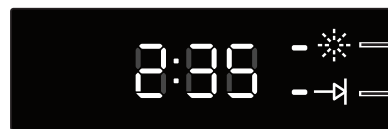

Témoin d'ajout d'agent de rinçage



Témoin de programme terminé

GUIDE DES PROGRAMMES

IMPORTANT : Le détecteur incorporé au lave-vaisselle contrôle le degré de saleté. La durée du programme et la consommation d'eau peuvent varier selon les réglages effectués au programme par le détecteur, afin d'assurer une performance de lavage optimale. Si la température de l'eau d'arrivée est inférieure à celle recommandée ou que la vaisselle est très sale, le programme compense automatiquement en allongeant la durée du programme et en augmentant la quantité d'eau et le niveau de chaleur, au besoin.

PROGRAMMES	Pour les modèles de 18 po		Pour les modèles de 24 po	
	TEMPS DE LAVAGE APPROX. SANS OPTIONS (HH:MM)	CONSOMMATION D'EAU EN GALLONS (LITRES)	TEMPS DE LAVAGE APPROX. SANS OPTIONS (HH:MM)	CONSOMMATION D'EAU EN GALLONS (LITRES)
HEAVY <input type="checkbox"/> Utiliser ce programme pour les casseroles, les poêles, les cocottes et la vaisselle ordinaire difficiles à nettoyer et très sales. Comprend l'option Heated Dry (séchage avec chaleur).	2:35	5,1 gal (19,2 l)	2:30 à 2:50	5,8 gal (22,1 l)
NORMAL <input type="checkbox"/> Ce programme est recommandé lors d'une utilisation quotidienne ou régulière pour laver et sécher une pleine charge de vaisselle normalement sale. La certification énergétique gouvernementale de ce lave-vaisselle est basée sur le programme normal incluant seulement l'option Heated Dry (séchage avec chaleur).*	1:35 à 2:10	2,5 à 4,8 gal (9,3 à 18,0 l)	1:30 à 2:10	(2,9 à 5,6 g) (11,1 à 21,2 l)
LIGHT <input type="checkbox"/> Utiliser ce programme pour les articles légèrement sales ou pour la porcelaine et le cristal.	1:45	4,0 gal (15,0 l)	1:45	5,0 gal (19,0 l)
GLASS <input type="checkbox"/> À utiliser pour les charges légèrement sales comme les verres, le cristal et la porcelaine fine. Comprend une option de séchage avec chaleur.	1:35	3,8 à 4,09 gal (14,4 à 15,5 l)	1:45	4,9 gal (18,4 l)
QUICK <input type="checkbox"/> Pour des résultats rapides, le programme Quick (rapide) nettoie les charges déjà rincées ou légèrement sales qui n'ont pas besoin d'être séchées. Pour un meilleur séchage, sélectionner l'option Heated Dry (séchage avec chaleur). REMARQUE : Certains détergents ne sont pas recommandés pour les programmes de lavage courts; consulter l'emballage du détergent pour plus de renseignements.	1:00	3,2 gal (12,3 l)	0:55	4,0 gal (15,0 l)
RINSE <input type="checkbox"/> Utiliser ce programme pour rincer la vaisselle, les verres et les couverts qui ne seront pas lavés immédiatement. Ne pas utiliser de détergent.	0:20	1,7 gal (6,5 l)	0:10	1,8 gal (6,7 l)

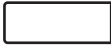
*Aucune autre option de température de lavage et de séchage n'a été sélectionnée, et les évaluations n'ont pas été tronquées. Aucun agent de rinçage ni détergent n'a été utilisé pendant le pré-lavage.

OPTIONS	PEUT ÊTRE SÉLECTIONNÉ AVEC	DESCRIPTION	Pour les modèles de 18 po		Pour les modèles de 24 po	
			DURÉE SUPPLÉMENTAIRE DU PROGRAMME	GALLONS D'EAU SUPPLÉMENTAIRES (LITRES)	DURÉE SUPPLÉMENTAIRE DU PROGRAMME	GALLONS D'EAU SUPPLÉMENTAIRES (LITRES)
DELAY 	Disponible pour tous les programmes	Diffère le démarrage d'un programme.	1:00 à 24:00	N.D.	4:00 à 12:00	N.D.
Delay (mise en marche différée) affiche le nombre d'heures restantes avant la mise en marche du programme. Pour différer la mise en marche : <ol style="list-style-type: none"> Choisir un programme de lavage et des options. Appuyer sur DELAY (mise en marche différée) pour chaque heure différée. Appuyer sur START (mise en marche) pour commencer le compte à rebours du lavage différé. 						
REMARQUE : Si la porte est ouverte (pour ajouter un plat, par exemple), il faut de nouveau appuyer sur le bouton Start (mise en marche) pour que le compte à rebours reprenne.						
HEATED DRY 	Heavy (intense) Normal (normale) Light (léger) Quick (rapide)	Utilise un élément chauffant pour accélérer la durée de séchage. L'option Heated Dry (séchage avec chaleur) est activée par défaut lorsqu'un programme est sélectionné, sauf pour le programme Rinse (rinçage).	0:05	N.D.	0 à 0:05	
Sèche la vaisselle à l'air chaud. Associée à l'utilisation d'un agent de rinçage, cette option permet un séchage idéal. Les articles en plastique sont moins susceptibles de se déformer si on les place dans le panier à vaisselle supérieur. Utiliser Heated Dry (séchage avec chaleur) pour une performance de séchage optimale. Lors du séchage à l'air, le témoin de séchage avec chaleur est éteint.						
HI TEMP 	Heavy (intense) Normal (normale) Light (léger)	Augmente la température du lavage principal en la portant à 140 °F (60 °C).	0:05 à 1:00	0 à 2,0 gal (0 à 8,0 l)	0:05 à 1:10	0 à 2,0 gal (0 à 8,0 L)
Augmente la température principale de lavage pour améliorer le nettoyage des charges comportant des résidus difficiles à nettoyer, ayant adhéré pendant la cuisson.						

Commande	Fonction	Commentaires
START 	Appuyer sur cette touche pour démarrer ou poursuivre un programme de lavage.	Si l'on ouvre la porte durant un programme ou si une panne de courant se produit, le programme ne reprend pas jusqu'à ce qu'on appuie sur le bouton Start (mise en marche).
	Appuyer pendant 3 secondes pour annuler un programme de lavage.	Avec la porte fermée et le programme ou la mise en marche différée activée, appuyer sur le bouton START (mise en marche) et le maintenir enfoncé pendant 3 secondes. Le lave-vaisselle commence une vidange de 60 secondes. Laisser le lave-vaisselle évacuer l'eau complètement.
	Appuyer sur le bouton une fois pour interrompre temporairement le programme sans l'annuler.	Avec un programme en exécution, appuyer une fois sur le bouton START (mise en marche). Cela interrompt le programme sans l'annuler. L'ouverture de la porte interrompt également le programme de la même manière. Fermer la porte et appuyer de nouveau sur START (mise en marche) pour reprendre le programme.

ENTRETIEN DU LAVE-VAISSELLE

Nettoyage de l'extérieur

Nettoyer l'extérieur du lave-vaisselle seulement avec un chiffon doux et humide et un détergent doux. Ne pas utiliser de produits nettoyants abrasifs sur la surface extérieure du lave-vaisselle.

Nettoyage et entretien de l'intérieur

Plusieurs détergents peuvent laisser des taches ou résidus blancs sur la vaisselle ou l'intérieur du lave-vaisselle. Avec le temps, ces résidus peuvent devenir indésirables et nuire au bon fonctionnement du lave-vaisselle. Utiliser un produit comme le nettoyant pour lave-vaisselle affresh® peut aider à éliminer ces résidus. Une utilisation mensuelle du nettoyant pour lave-vaisselle affresh® est recommandé pour aider à entretenir le lave-vaisselle. Suivre les indications sur l'emballage.

REMARQUE : Le fabricant recommande des pastilles ou des sachets de détergent prémesuré de grande qualité, ainsi que de l'agent de rinçage pour effectuer le nettoyage du lave-vaisselle et pour une utilisation quotidienne.

Inspecter et nettoyer le dispositif anti-refoulement, le cas échéant, si le lave-vaisselle ne se vidange pas correctement.

Pour réduire le risque de dommages matériels durant les vacances ou une période d'inutilisation prolongée :

- Si l'on n'utilise pas le lave-vaisselle pendant l'été, couper l'arrivée d'eau et l'alimentation électrique du lave-vaisselle.
- S'assurer que les tuyaux d'alimentation en eau sont protégés contre le gel. La formation de glace dans les canalisations d'arrivée d'eau peut entraîner une élévation de la pression en eau et endommager le lave-vaisselle ou le domicile. La garantie de l'appareil ne couvre pas les dommages imputables au gel.
- Lors du remisage du lave-vaisselle pendant l'hiver, éviter tout dommage lié à l'eau en faisant hiverner le lave-vaisselle par un fournisseur de services agréé.

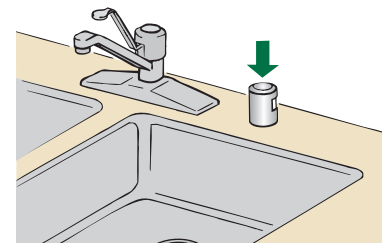

DÉPANNAGE

Essayer d'abord les solutions suggérées ici. Pour obtenir de l'aide ou des recommandations supplémentaires pour éviter un appel de service, visiter le whirlpool.com/product_help.

Il est possible d'adresser ses commentaires ou questions par courrier à l'adresse ci-dessous :

Aux États-Unis :

Customer eXperience Center
553 Benson Road
Benton Harbor, MI 49022-2692

Au Canada :

Customer eXperience Centre
200 - 6750 Century Ave.
Mississauga, Ontario L5N 0B7

Veuillez indiquer dans votre correspondance un numéro de téléphone où l'on peut vous joindre dans la journée.

Si les problèmes suivants surviennent	Solutions recommandées
Le lave-vaisselle ne fonctionne pas ou s'arrête au cours d'un programme	<p>Il est normal pour certains programmes de faire des pauses répétées pendant quelques secondes lors du lavage principal. La porte est-elle bien fermée et enclenchée?</p> <p>A-t-on sélectionné le bon programme?</p> <p>Le lave-vaisselle est-il alimenté par le courant électrique? Un fusible est-il grillé ou un disjoncteur s'est-il déclenché? Remplacer le fusible ou réenclencher le disjoncteur. Si le problème persiste, appeler un électricien.</p> <p>Le robinet d'arrêt (le cas échéant) est-il ouvert?</p>
La vaisselle n'est pas complètement sèche	<p>REMARQUE : Le plastique et les articles à revêtement antiadhésif sont difficiles à sécher, car leur surface est poreuse et a tendance à recueillir les gouttelettes d'eau. Un séchage au torchon peut être nécessaire.</p> <p>L'utilisation d'un agent de rinçage avec l'option Heated Dry (séchage avec chaleur) est nécessaire pour un séchage correct.</p> <p>Un bon chargement des articles peut affecter le séchage.</p> <p>Les verres et les tasses à fond concave retiennent l'eau. Cette eau peut éclabousser d'autres articles lors du déchargement du lave-vaisselle.</p> <ul style="list-style-type: none"> ■ Décharger le panier inférieur en premier. ■ Placer ces articles sur le côté le plus incliné du panier pour obtenir de meilleurs résultats.

Si les problèmes suivants surviennent	Solutions recommandées
Bruit	<p>REMARQUE : Bruits communs :</p> <ul style="list-style-type: none"> ■ Des bruits de pompage peuvent se produire régulièrement pendant le programme alors que le lave-vaisselle se vidange. ■ On peut entendre régulièrement un sifflement du robinet d'eau; ceci est normal. ■ On peut entendre un bruit d'enclenchement lorsque le distributeur de détergent s'ouvre pendant le programme ou si l'on ouvre la porte à la fin du programme; ceci est normal. ■ Une installation incorrecte affectera les niveaux de bruit. <p>Vérifier que les filtres sont bien installés.</p> <p>On peut entendre un bruit sourd si des articles touchent les bras de lavage. Réajuster la vaisselle et reprendre le programme.</p>
Taches/pellicule sur la vaisselle	<p>Un agent de rinçage liquide est nécessaire pour le séchage et pour réduire les taches.</p> <p>Utiliser la bonne quantité de détergent.</p> <p>Vérifier que les traces ne sont pas permanentes en trempant l'article dans du vinaigre blanc pendant 5 minutes et sécher l'article. Si les traces disparaissent, c'est qu'elles sont causées par l'eau dure. Modifier la quantité de détergent et d'agent de rinçage. Voir la section "Entretien du lave-vaisselle." Si les traces sur le verre ne disparaissent pas, cela signifie qu'elles sont dues à des attaques.</p> <p>Vérifier que la température d'eau d'entrée est réglée à 120 °F (49 °C).</p> <p>Essayer d'utiliser l'option Hi Temp (température élevée).</p> <p>Pour enlever les taches, effectuer un rinçage au vinaigre dans le lave-vaisselle.</p> <ul style="list-style-type: none"> ■ Laver et rincer la vaisselle affectée et la charger dans le lave-vaisselle. Enlever tous les couverts et les articles métalliques. Verser 2 tasses (500 mL) de vinaigre blanc dans une tasse à mesurer de capacité de 2 tasses et la placer dans le panier inférieur. Exécuter un programme normal sans détergent après avoir désactivé l'option Heated Dry (séchage avec chaleur). Voir la section "Entretien du lave-vaisselle" dans les instructions d'utilisation complètes.
Le lave-vaisselle ne nettoie pas complètement la vaisselle	<p>Vérifier que le lave-vaisselle est correctement chargé. Un mauvais chargement peut réduire considérablement la performance de lavage. Voir la section "Utilisation du lave-vaisselle."</p> <p>Inspecter le filtre pour s'assurer qu'il est bien installé. Nettoyer au besoin. Voir la section "Système de filtration" dans les instructions d'utilisation complètes.</p> <p>Sélectionner le programme le mieux adapté au type de saletés. Le programme Heavy Wash (lavage intense) peut être utilisé pour les charges difficiles à nettoyer.</p> <p>Vérifier que la température d'eau d'entrée est réglée à 120 °F (49 °C).</p> <p>Utiliser la bonne quantité de détergent frais. Un supplément de détergent est nécessaire pour les charges très sales et en présence d'une eau dure.</p> <p>Éliminer les aliments sur la vaisselle en la grattant avant de la charger (ne pas pré-rincer).</p> <p>La production de mousse peut avoir été causée par :</p> <ul style="list-style-type: none"> ■ L'emploi du mauvais type de détergent comme un produit de lessive, un savon pour les mains ou un liquide à vaisselle pour laver les plats à la main. ■ Le fait de ne pas avoir réinstallé le couvercle du distributeur d'agent de rinçage après l'avoir rempli d'agent de rinçage (qu'il s'agisse d'un premier remplissage ou de remplissages subséquents). ■ L'utilisation d'une quantité excessive de détergent pour lave-vaisselle.
Le lave-vaisselle ne se vidange pas	<p>S'assurer que le programme est terminé. Si le programme n'est pas terminé, il faut le faire reprendre en fermant la porte et en appuyant sur START.</p> <p>Si le lave-vaisselle est relié à un broyeur de déchets, vérifier que le bouchon d'obturation a été retiré de l'orifice du broyeur.</p> <p>Vérifier l'absence de déformation sur le tuyau de vidange.</p> <p>Vérifier l'absence d'obstructions par des aliments dans le système d'évacuation ou le broyeur.</p> <p>Vérifier le fusible ou le disjoncteur du domicile.</p>

ACCESSOIRES

Whirlpool Corporation propose également toute une série d'accessoires pour le lave-vaisselle. Aux É.-U., consulter le www.whirlpool.com/accessories pour commander. Au Canada, consulter le www.whirlpoolparts.ca pour commander.

GARANTIE LIMITÉE WHIRLPOOL® SUR LES GROS APPAREILS MÉNAGERS

ATTACHEZ ICI VOTRE REÇU DE VENTE. UNE PREUVE D'ACHAT EST OBLIGATOIRE POUR OBTENIR L'APPLICATION DE LA GARANTIE.

Lorsque vous appelez le centre d'eXpérience de la clientèle, veuillez garder à disposition les renseignements suivants :

- Nom, adresse et numéro de téléphone
- Numéros de modèle et de série
- Une description claire et détaillée du problème rencontré
- Une preuve d'achat incluant le nom et l'adresse du marchand ou du détaillant

SI VOUS AVEZ BESOIN DE SERVICE :

1. Avant de nous contacter pour obtenir un dépannage, veuillez déterminer si des réparations sont nécessaires pour votre produit. Certains problèmes peuvent être résolus sans intervention de dépannage. Veuillez prendre quelques minutes pour consulter la section Dépannage du Guide d'utilisation et d'entretien ou visitez le producthelp.whirlpool.com.
2. Tout service sous garantie doit être effectué exclusivement par nos fournisseurs de dépannage autorisés Whirlpool. Aux É.-U. et au Canada, dirigez toutes vos demandes de service sous garantie au :

Whirlpool Customer eXperience Center

Aux États-Unis, composez le 1 800 253-1301. Au Canada, composer le 1 800 807-6777.

Si vous résidez à l'extérieur du Canada et des 50 États des États-Unis, contactez votre marchand Whirlpool autorisé pour déterminer si une autre garantie s'applique.

GARANTIE LIMITÉE DE UN AN

CE QUI EST COUVERT

Pendant un an à compter de la date d'achat, lorsque ce gros appareil ménager est installé, utilisé et entretenu conformément aux instructions jointes à ou fournies avec le produit, Whirlpool Corporation ou Whirlpool Canada LP (ci-après désignées « Whirlpool ») décidera à sa seule discrétion de remplacer le produit ou de couvrir le coût des pièces de remplacement spécifiées par l'usine et de la main-d'œuvre nécessaires pour corriger les vices de matériaux ou de fabrication qui existaient déjà lorsque ce gros appareil ménager a été acheté. S'il est remplacé, votre appareil restera sous garantie pour la durée restant à courir de la période de garantie sur le produit d'origine.

VOTRE SEUL ET EXCLUSIF RECOURS DANS LE CADRE DE LA PRÉSENTE GARANTIE LIMITÉE CONSISTE EN LA RÉPARATION PRÉVUE CI-DESSUS. L'entretien doit être fourni par une compagnie de service désignée par Whirlpool. Cette garantie limitée est valide uniquement aux États-Unis ou au Canada et s'applique exclusivement lorsque le gros appareil ménager est utilisé dans le pays où il a été acheté. La présente garantie limitée est valable à compter de la date d'achat initial par le consommateur. Une preuve de la date d'achat initial est exigée pour obtenir un dépannage dans le cadre de la présente garantie limitée.

CE QUI N'EST PAS COUVERT

1. Usage commercial, non résidentiel, par plusieurs familles, ou non-respect des instructions de l'utilisateur, de l'opérateur ou des instructions d'installation.
2. Visite d'instruction à domicile pour montrer à l'utilisateur comment utiliser l'appareil.
3. Visites de service pour rectifier une installation ou un entretien fautifs du produit, une installation non conforme aux codes d'électricité ou de plomberie, ou la rectification de l'installation électrique ou de la plomberie du domicile (c.-à-d. : câblage électrique, fusibles ou tuyaux d'arrivée d'eau du domicile).
4. Pièces consommables (p. ex. : ampoules, piles, filtres à air ou à eau, solutions de conservation, etc.).
5. Défauts ou dommage résultant de l'utilisation de pièces ou accessoires d'une origine autre que Whirlpool.
6. Conversion de votre produit du gaz naturel ou du gaz propane.
7. Dommages causés par : accident, mauvaise utilisation, abus, incendie, inondations, catastrophe naturelle ou utilisation de produits non approuvés par Whirlpool.
8. Réparations aux pièces ou systèmes dans le but de rectifier un dommage ou des défauts résultant d'une réparation, d'une altération ou d'une modification non autorisée faite à l'appareil.
9. Défauts d'apparence, notamment les éraflures, traces de choc, fissures ou tout autre dommage subi par le fini de l'appareil ménager, à moins que ces dommages ne résultent de vices de matériaux ou de fabrication et ne soient signalés à Whirlpool dans les 30 jours.
10. Décoloration, rouille ou oxydation des surfaces résultant d'environnements caustiques ou corrosifs incluant des concentrations élevées de sel, un haut degré d'humidité ou une exposition à des produits chimiques (exemples non exhaustifs).
11. Perte d'aliments ou de médicaments suite à une défaillance de l'appareil.
12. Le ramassage ou la livraison. Ce produit est conçu uniquement pour être réparé à l'intérieur du domicile.
13. Frais de déplacement et de transport pour le dépannage/la réparation dans une région éloignée où une compagnie de service Whirlpool autorisée n'est pas disponible.
14. Retrait ou réinstallation d'appareils inaccessibles ou de dispositifs préinstallés (p. ex. : garnitures, panneaux décoratifs, plancher, armoires, îlots de cuisine, plans de travail, panneaux de gypse, etc.) qui entravent le dépannage, le retrait ou le remplacement du produit.
15. Service et pièces pour des appareils dont les numéros de série et de modèle originaux ont été enlevés, modifiés ou ne peuvent pas être facilement identifiés.

Le coût d'une réparation ou d'un remplacement dans le cadre de ces circonstances exclues est à la charge du client.

CLAUSE D'EXONÉRATION DE RESPONSABILITÉ AU TITRE DES GARANTIES IMPLICITES

LES GARANTIES IMPLICITES, Y COMPRIS LES GARANTIES APPLICABLES DE QUALITÉ MARCHANDE OU D'APTITUDE À UN USAGE PARTICULIER, SONT LIMITÉES À UN AN OU À LA PLUS COURTE PÉRIODE AUTORISÉE PAR LA LOI. Certains États et certaines provinces ne permettent pas de limitation sur la durée des garanties implicites de qualité marchande ou d'aptitude à un usage particulier, de sorte que la limitation ci-dessus peut ne pas être applicable dans votre cas. Cette garantie vous confère des droits juridiques spécifiques et vous pouvez également jouir d'autres droits qui peuvent varier d'une juridiction à l'autre.

EXONÉRATION DE RESPONSABILITÉ DANS LES DOMAINES NON COUVERTS PAR LA GARANTIE

Whirlpool décline toute responsabilité au titre de la qualité, de la durabilité ou en cas de dépannage ou de réparation nécessaire sur cet appareil ménager autre que les responsabilités énoncées dans la présente garantie. Si vous souhaitez une garantie plus étendue ou plus complète que la garantie limitée fournie avec ce gros appareil ménager, adressez-vous à Whirlpool ou à votre détaillant pour obtenir les modalités d'achat d'une garantie étendue.

LIMITATION DES RECOURS : EXCLUSION DES DOMMAGES FORTUITS OU INDIRECTS

VOTRE SEUL ET EXCLUSIF RECOURS DANS LE CADRE DE LA PRÉSENTE GARANTIE LIMITÉE CONSISTE EN LA RÉPARATION PRÉVUE CI-DESSUS. WHIRLPOOL NE SERA PAS TENUE RESPONSABLE DES DOMMAGES DIRECTS OU INDIRECTS. Certains États et certaines provinces ne permettent pas l'exclusion ou la limitation des dommages fortuits ou indirects de sorte que ces limitations et exclusions peuvent ne pas être applicables dans votre cas. Cette garantie vous confère des droits juridiques spécifiques et vous pouvez également jouir d'autres droits qui peuvent varier d'une juridiction à l'autre.