

# USE AND CARE GUIDE



THERMADOR PROFESSIONAL® SERIES BUILT-IN OVEN

**Thermador** ★  
REAL INNOVATIONS FOR REAL COOKS



# USE AND CARE GUIDE













Built-in oven  
Four encastré

Models/Modèle/Modelo

POD301J  
PODC302J  
PODM301J  
PODMW301J

Table of Contents.....	4
Table des Matières.....	35

# Table of Contents

<b>About This Manual</b> .....	<b>5</b>	Convection Roast 	19
How This Manual is Organized .....	5	Broil/Max Broil 	19
Signal Words for Safety and Best Use .....	5	Convection Broil/Max Convection Broil 	19
<b>IMPORTANT SAFETY INSTRUCTIONS</b> .....	<b>6</b>	Speed Convection 	19
Proper Installation and Maintenance .....	6	Warm 	20
Fire Safety .....	6	Proof (Some Models) 	20
Burn Prevention .....	7	Dehydrate 	20
Child Safety .....	7	Rotisserie 	21
Cleaning Safety .....	7	<b>Cleaning and Maintenance</b> .....	<b>23</b>
Cookware Safety .....	8	Cleaning .....	23
State of California Proposition 65 Warnings .....	8	Maintenance .....	24
<b>Getting Started</b> .....	<b>9</b>	<b>Service</b> .....	<b>28</b>
Parts .....	9	Troubleshooting Chart .....	28
Accessories .....	10	Data Plate .....	29
<b>Control</b> .....	<b>12</b>	How to Obtain Service or Parts .....	29
Buttons .....	12	<b>Cooking Charts</b> .....	<b>29</b>
Display Icons .....	12	Baked Goods/Entrees .....	29
<b>Operation</b> .....	<b>13</b>	Meats .....	31
About the Appliance .....	13	<b>STATEMENT OF LIMITED PRODUCT WARRANTY</b> ....	<b>33</b>
Before Using the Appliance for the First Time .....	13	What this Warranty Covers & Who it Applies to .....	33
Basic Features .....	13	How Long the Warranty Lasts .....	33
Special Features .....	14	Repair/Replace as Your Exclusive Remedy .....	33
<b>Getting the Most Out of Your Appliance</b> .....	<b>17</b>	Out of Warranty Product .....	33
General Tips .....	17	Warranty Exclusions .....	34
Bake 	18	<b>THERMADOR® Support</b> .....	<b>34</b>
Convection Bake (Some Models) 	18	Service .....	34
True Convection 	18	Parts and Accessories .....	34
Roast 	18		

This THERMADOR Appliance is made by  
 BSH Home Appliances Corporation  
 1901 Main Street, Suite 600  
 Irvine, CA 92614

Questions?

1-800-735-4328

www.thermador.com

We look forward to hearing from you!

---

# About This Manual

## How This Manual is Organized

You can get the most out of your new oven by reading this manual from beginning to end. This way you will systematically get to know your appliance and become familiar with its operation and features.

The manual consists of the following sections:

- The “Safety” section provides information on how to safely operate your oven.
- “Your New Appliance” introduces you to the oven components and features.
- The “Operation” section offers you step-by-step instructions on how to operate your oven.
- “Cleaning and Maintenance” provides you with information on how to clean and care for the various oven parts.
- The “Service” section includes do-it-yourself troubleshooting tips.
- In “Getting the Most Out of Your Appliance” you can find a list of many common foods with the appropriate heating mode, temperature, rack position and cook time. This section also provides you with several bakeware and preparation tips.
- The “Warranty” section contains information on your product warranty.

**Pay special attention to the important safety instructions in the “Safety” section.**

## Signal Words for Safety and Best Use

---

### **▲ WARNING**

This indicates that death or serious injuries may occur as a result of non-observance of this warning.

---

---

### **▲ CAUTION**

This indicates that minor or moderate injuries may occur as a result of non-observance of this warning.

---

**NOTICE:** This indicates that damage to the appliance or property may occur as a result of non-compliance with this advisory.

**Note:** This alerts you to important information and/or tips.

# **IMPORTANT SAFETY INSTRUCTIONS**

## READ AND SAVE THESE INSTRUCTIONS

---

### **WARNING**

When properly cared for, your new appliance has been designed to be safe and reliable. Read all instructions carefully before use. These precautions will reduce the risk of burns, electric shock, fire, and injury to persons. When using kitchen appliances, basic safety precautions must be followed, including those in the following pages.

---

### **Proper Installation and Maintenance**

Have the installer show you the location of the circuit breaker or fuse. Mark it for easy reference.

This appliance must be properly installed and grounded by a qualified technician. Connect only to properly grounded outlet. Refer to Installation Instructions for details.

This appliance is intended for normal family household use only. It is not approved for outdoor use. See the Warranty. If you have any questions, contact the manufacturer.

Do not store or use corrosive chemicals, vapors, flammables or nonfood products in or near this appliance. It is specifically designed for use when heating or cooking food. The use of corrosive chemicals in heating or cleaning will damage the appliance and could result in injury.

Do not operate this appliance if it is not working properly, or if it has been damaged. Contact an authorized servicer.

Do not obstruct oven vents.

Do not repair or replace any part of the appliance unless specifically recommended in this manual. Refer all servicing to a factory authorized service center.

In the event of an error the display flashes and beeps continuously. If this happens during self-clean, disconnect appliance from the power supply and call a qualified technician.

In the event of an error the display flashes and beeps continuously. Disconnect appliance from the power supply and call a qualified technician.

---

### **WARNING**

When removing the door make sure oven is cool and power to the oven has been turned off before removing the door. Failure to do so could result in burns.

---

The oven door is heavy and fragile. Use both hands to remove the oven door. The door front is glass. Handle carefully to avoid breaking.

Grasp only the sides of the oven door. Do not grasp the handle as it may swing in your hand and cause injury or damage.

Failure to grasp the oven door firmly and properly could result in personal injury or product damage.

Lay the door on a flat smooth surface so that the door cannot fall over. Failure to do so may result in personal injury or damage to the appliance.

---

### **WARNING**

To avoid injury from hinge bracket snapping closed, be sure that both levers are securely in place before removing door. Also, do not force door open or closed - the hinge could be damaged and injury could result.

---

### **WARNING**

Make sure the appliance and lights are cool and power to the appliance has been turned off before replacing the light bulb(s). Failure to do so could result in electrical shock or burns. The lenses (if equipped) must be in place when using the appliance. The lenses (if equipped) serve to protect the light bulb from breaking. The lenses (if equipped) are made of glass. Handle carefully to avoid breaking. Broken glass can cause an injury.

---

### **WARNING**

Light socket is live when door is open if main power supply is not turned off.

---

### **Fire Safety**

---

#### **WARNING**

NEVER cover any slots, holes or passages in the oven bottom or cover an entire rack with materials such as aluminum foil. Doing so blocks air flow through the oven. Aluminum foil linings may also trap heat, causing a fire hazard.

---

If materials inside an oven or warming drawer should ignite, keep door closed. Turn off the appliance and disconnect the circuit at the circuit breaker box.

---

#### **WARNING**

Use this appliance only for its intended use as described in this manual. NEVER use this appliance as a space heater to heat or warm the room. Doing so may result in overheating the appliance. Never use the appliance for storage.

---

Always have a working smoke detector near the kitchen.

In the event that personal clothing or hair catches fire, drop and roll immediately to extinguish flames.

Have an appropriate fire extinguisher available, nearby, highly visible and easily accessible near the appliance. Smother flames from food fires other than grease fires with baking soda. Never use water on cooking fires.

# **IMPORTANT SAFETY INSTRUCTIONS**

## READ AND SAVE THESE INSTRUCTIONS

---

### **WARNING**

---

TO REDUCE THE RISK OF INJURY TO PERSONS IN THE EVENT OF A GREASE FIRE, OBSERVE THE FOLLOWING:

- a.** SMOTHER FLAMES with a close-fitting lid, cookie sheet, or metal tray, then turn off the burner. BE CAREFUL TO PREVENT BURNS. If the flames do not go out immediately, EVACUATE AND CALL THE FIRE DEPARTMENT.
  - b.** NEVER PICK UP A FLAMING PAN – You may be burned.
  - c.** DO NOT USE WATER, including wet dishcloths or towels – a violent steam explosion will result.
  - d.** Use an extinguisher ONLY if:
    - You know you have a Class ABC extinguisher, and you already know how to operate it.
    - The fire is small and contained in the area where it started.
    - The fire department is being called.
    - You can fight the fire with your back to an exit.
- 

### **Burn Prevention**

DO NOT TOUCH HEATING ELEMENTS OR INTERIOR SURFACES OF OVEN - Heating elements may be hot even though they are dark in color. Interior surfaces of an oven become hot enough to cause burns. During and after use, do not touch, or let clothing, potholders, or other flammable materials contact heating elements or interior surfaces of oven until they have had sufficient time to cool. Other surfaces of the appliance may become hot enough to cause burns. Among these surfaces are oven vent openings, surfaces near these openings and oven doors.

Exercise caution when opening the appliance. Standing to the side, open the door (or drawer) slowly and slightly to let hot air and/or steam escape. Keep your face clear of the opening and make sure there are no children or pets near the unit. After the release of hot air and/or steam, proceed with your cooking. Keep doors shut unless necessary for cooking or cleaning purposes. Do not leave open doors unattended.

Do not heat or warm unopened food containers. Build-up of pressure may cause the container to burst and cause injury.

Use caution when cooking foods with high alcohol content (e.g. rum, brandy, bourbon) in the oven. Alcohol evaporates at high temperatures. There is a risk of burning as the alcohol vapors may catch fire in the oven. Use only small quantities of alcohol in foods, and open the oven door carefully.

Always place oven racks in desired location while oven is cool. If a rack must be moved while oven is hot, do not let potholder contact the heating elements.

---

### **CAUTION**

---

To avoid possible injury or damage to the appliance, ensure rack is installed exactly per installation instructions and not backwards or upside down.

---

Always use dry potholders. Moist or damp potholders on hot surfaces may result in burns from steam. Do not let potholder touch hot heating elements. Do not use a towel or other bulky cloth.

Secure all loose garments, etc. before beginning. Tie long hair so that it does not hang loose, and do not wear loose fitting clothing or hanging garments, such as ties, scarves, jewelry, or dangling sleeves.

### **Child Safety**

When children become old enough to use the appliance, it is the legal responsibility of the parents or legal guardians to ensure that they are instructed in safe practices by qualified persons.

Do not allow anyone to climb, stand, lean, sit, or hang on any part of an appliance, especially a door, warming drawer, or storage drawer. This can damage the appliance, and the unit may tip over, potentially causing severe injury.

Do not allow children to use this appliance unless closely supervised by an adult. Children and pets should not be left alone or unattended in the area where the appliance is in use. They should never be allowed to play in its vicinity, whether or not the appliance is in use.

---

### **CAUTION**

---

Items of interest to children should not be stored in an appliance, in cabinets above an appliance or on the backsplash. Children climbing on an appliance to reach items could be seriously injured.

---

### **Cleaning Safety**

**IMPORTANT SAFETY NOTICE:** The California Safe Drinking Water and Toxic Enforcement Act requires the Governor of California to publish a list of substances known to the state to cause cancer, birth defects or other reproductive harm, and requires businesses to warn customers of potential exposure to such substances. The burning of gas cooking fuel and the elimination of soil during self-cleaning can generate some by-products which are on the list. To minimize exposure to these substances, always operate this unit according to the instructions contained in this booklet and provide good ventilation.

When self-cleaning, confirm that the door locks and will not open. If the door does not lock, do not run Self-Clean. Contact service.

Wipe out excessive spillage before self-cleaning the oven.

# **IMPORTANT SAFETY INSTRUCTIONS**

## READ AND SAVE THESE INSTRUCTIONS

Birds have very sensitive respiratory systems. Keep pet birds out of the kitchen or other rooms where kitchen fumes could reach them. During self-clean, fumes are released that may be harmful to birds. Other kitchen fumes such as overheating margarines and cooking oils may also be harmful.

Keep oven free from grease build up.

### **Cookware Safety**

**NOTICE:** Do not place food directly on oven bottom.

Follow the manufacturer's directions when using cooking or roasting bags.

Do not clean parts or accessories in the self-clean oven.

### **State of California Proposition 65 Warnings**

---

#### **WARNING**

---

This product contains chemicals known to the State of California to cause cancer, birth defects or other reproductive harm.

---



# Getting Started

## Parts

Picture shows double oven. Your appliance may vary slightly.

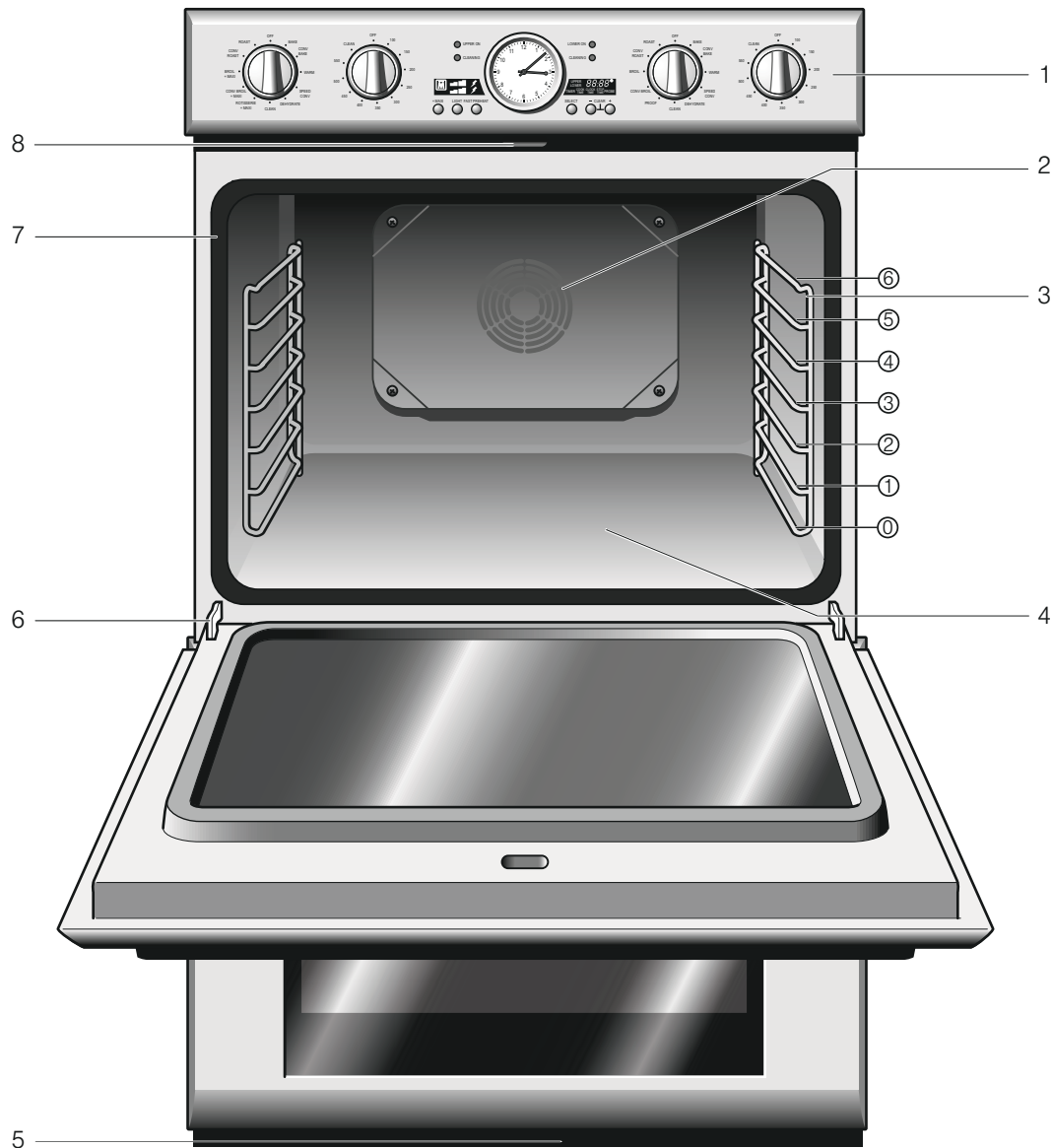

1	Control Panel
2	Convection Fan
3	Rack Position Guides with 7 Rack Positions
4	Oven Bottom
5	Oven Vent
6	Door Hinge
7	Door Gasket
8	Door Lock

## Cooling Fan

The cooling fan runs during all cooking modes. The fan can be heard when it is running, and warm air may be felt as it is released from the oven vent. The fan may also run after the oven is off.

## Oven Vent

The oven vent is located at the bottom of the unit. Warm air may be released from the vent before, during and after cooking. It is normal to see steam escaping from the vent, and condensation may collect in this area. This area may be warm when the oven is in use. Do not block the vent, since it is important for air circulation.

## Convection Fan

The convection fan operates during all convection modes. When the oven is operating in a convection mode, the fan turns off automatically when the door is opened. The convection fan may also run during Fast Preheat and Self-Clean.

## Oven Bottom

The oven bottom conceals the lower heating element. As a result the element is protected from damage and spills.

**Tip:** Do not place food directly on the oven bottom.

---

### ▲ WARNING

Do not use aluminum foil or protective liners to line any part of the appliance, especially the oven bottom. Installation of these liners may result in a risk of electric shock or fire.

---

## Accessories

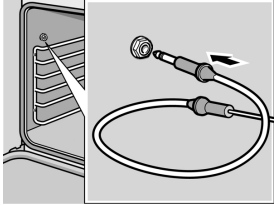

### Probe

Can be used to determine the internal doneness or the end temperature of many foods, especially meats and poultry.

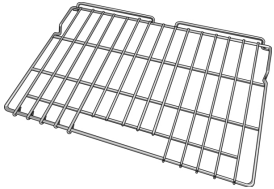

### Flat Rack

Do not clean in the self-clean oven.



### Telescopic Rack

Allows for easier access when inserting or removing food. Do not clean in the self-clean oven.

**NOTICE:** The telescopic rack cannot be installed in the lowest rack position 0.

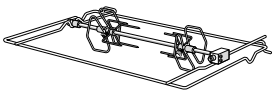

### Rotisserie

Use this accessory when using the rotisserie mode. See “Rotisserie” under “Getting the Most Out of Your Appliance” for additional information.

Do not clean in the self-clean oven.



### Broil Pan and Grid

Use for broiling and roasting. Do not clean in the self-clean oven.

## Inserting Racks

---

### ▲ CAUTION

- To avoid burns, place oven racks in desired positions before turning oven on. Always use oven mitts when the oven is warm. If a rack must be moved while the oven is hot, do not let oven mitts contact hot heating elements.
  - Use caution when removing oven racks from the lowest rack position to avoid contact with the hot oven door.
  - To avoid possible injury or damage to the appliance, ensure racks are installed exactly per installation instructions and not backwards or upside down.
- 

### Flat Rack

The rack is designed with a stop so it will stop before coming completely out of the oven and not tilt.

To insert Flat Rack into Oven:

1. Grasp rack firmly on both sides.
2. Insert rack (see picture).

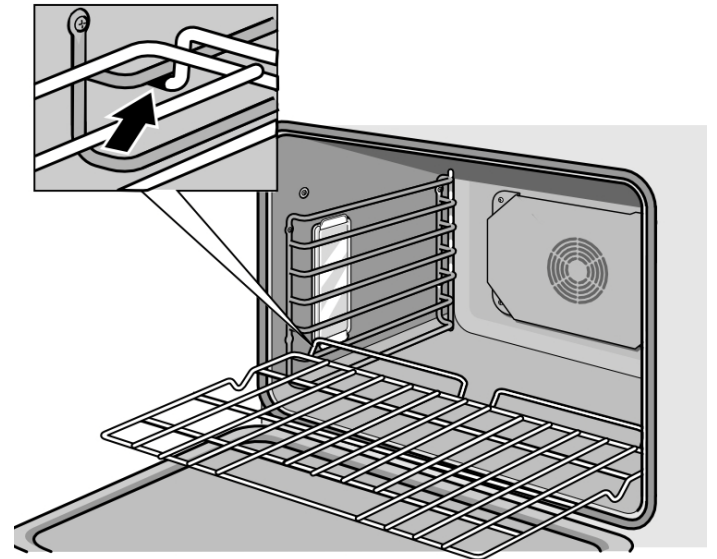

3. Tilt rack up to allow stop into rack guide.
4. Bring rack to a horizontal position and push the rest of the way in.  
Rack should be straight and flat, not crooked.

To remove Flat Rack from Oven:

1. Grasp rack firmly on both sides and pull rack toward you.
2. When the stop is reached, tilt rack up and pull the rest of the way out.

## Telescopic Rack

To insert Telescopic Rack into Oven:

**NOTICE:** The telescopic rack cannot be installed in the lowest rack position 0.

1. Hold the rack on a slight angle.

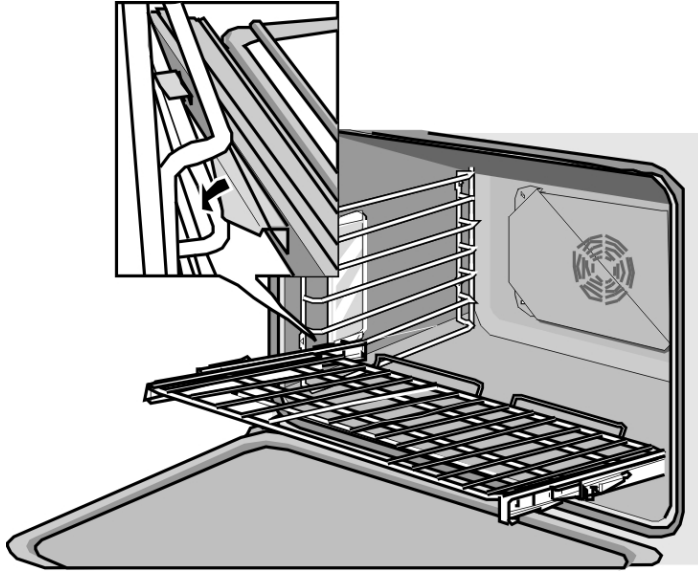

2. Engage the rear hooks in the accessory brackets.
3. Hold the rack straight.
4. Push the rack in until it is even with the front hooks.

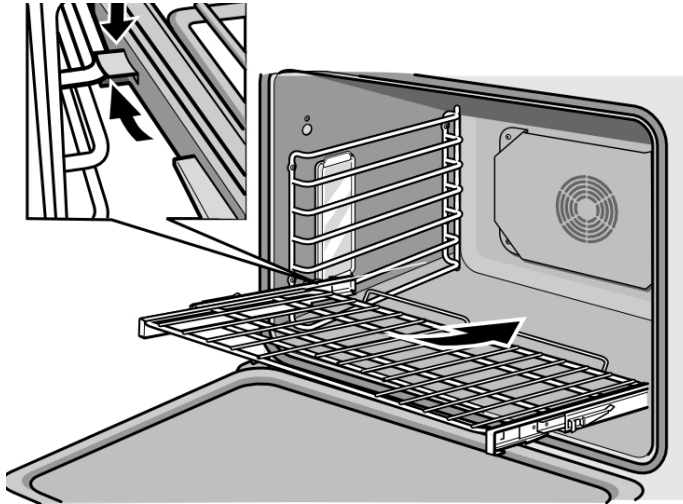

5. Lift the rack up.

6. Push the rack in completely.

7. Engage the rack's front hooks in the accessory brackets.

This is very important to ensure that the rack is installed correctly (see the enlarged picture).

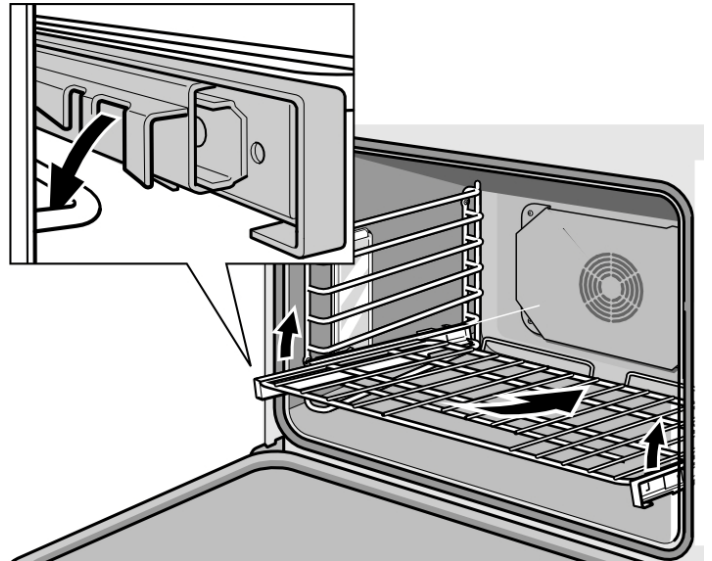

### ⚠ CAUTION

To avoid possible injury or damage to the appliance, ensure telescopic rack is installed exactly per installation instructions and not backwards or upside down.

# Control

Picture shows double oven. Your appliance may vary slightly.

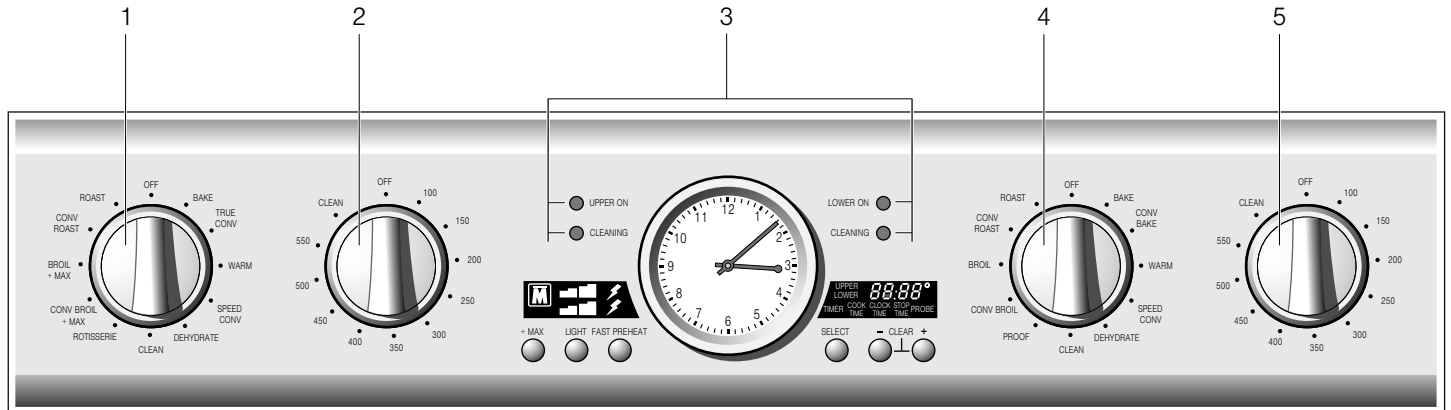

- |   |                              |
|---|------------------------------|
| 1 | Upper Oven Heating Mode Dial |
| 2 | Upper Oven Temperature Dial  |
| 3 | Indicator Lights             |
| 4 | Lower Oven Heating Mode Dial |
| 5 | Lower Oven Temperature Dial  |

## Buttons

<b>+MAX</b>	Turns on Max Cook. This feature increases the heating area of the upper heating element. Available for the upper oven in Broil and Convection Broil.
<b>LIGHT</b>	Turns oven light on or off. Not possible in self-clean mode.
<b>FAST PREHEAT</b>	Turns Fast Preheat on and off. Available in Bake, Convection Bake, True Convection, Roast and Convection Roast modes.
<b>SELECT</b>	Calls up menu items: Timer, Cook Time, Clock Time, Stop Time, Clock and Probe.
<b>- CLEAR +</b>	Increases (+) and decreases (-) setting values. Pressing + and - simultaneously: The current displayed setting is cleared.

## Display Icons

- |  |  |
|--|--|
|  | Max Cook is on when this icon is lit.  |
|  | The preheat monitor consists of four bars. Only the first bar is visible when the oven is cold. The display fills with bars while the oven is preheating. All four bars are visible when the set temperature is reached. |
|  | Fast Preheat is on when this icon is lit.  |

# Operation

## About the Appliance

Thermador Professional combines timeless design, modern technology and premium operating convenience.

The classic design of Thermador has made it a symbol of the perfect American kitchen for over 70 years. Our ovens today lead the way in continuing this tradition. Behind the classic design is modern and perfected technology that ensures a high degree of efficiency. For instance, we have further improved the distribution of heat in the oven by using newly designed elements. The advantage of this results in shorter cooking times, perfect results and lower energy costs.

The oven also includes features that fulfill all of your needs. The rotisserie makes food crisp on all sides. The probe can be used to determine the internal doneness of food, especially meat and poultry. Similarly, the broil pan and grid included with the oven offer the flexibility you need when cooking, since they can be used to hold food, collect fat or provide a supporting surface.

This oven is very convenient and easy to operate, even with the wide variety of options. The cooking mode and temperature can be adjusted with very little effort. The additional functions such as Fast Preheat, Cook Time and Sabbath Mode can be set at the touch of a button in just a few seconds, and the display always presents the most important information while you are cooking.

## Before Using the Appliance for the First Time

- Appliance must be properly installed by a qualified technician before use.
- Remove all packing materials from inside and outside the oven.
- While cool, wipe with a clean, damp cloth and dry.
- There may be a slight odor from your new appliance; this is normal and will disappear after a short time.
- Optimum cooking results depend on proper cookware being used.
- Read and understand all safety precautions and Use and Care Manual information.

**Execute the following sections prior to operating:**

## Basic Features

### Setting the Clock

To set the clock, no Stop Time can be active.

To set the analog clock:

1. Press SELECT repeatedly until "CLOCK" appears in the display.
2. Press and hold "+" until the desired time is reached. The time is accepted after a few seconds and the clock starts running. "CLOCK" disappears from the display.

## Setting the Cooking Mode and Temperature

To set the cooking mode and temperature:

1. Turn the heating mode dial to the preferred cooking mode.
2. Turn the temperature dial to the desired temperature. The light next to "OVEN ON" ("UPPER ON"/"LOWER ON") for double ovens) illuminates as soon as a valid cooking mode temperature has been selected.

Temperature must be set within 450° - 550° F to enable Broil and Convection Broil.

Preheat monitor:

The preheat monitor fills with bars while the oven heats up. All of the four bars are visible and a beep sounds when the programmed temperature is reached.

### Tips:

- The cooking mode temperature ranges are limited. The oven will not start if an invalid temperature is set. A beep sounds and "Err" appears in the display.
- For double oven models: if Speed Convection is set for one oven, the other oven cannot run at the same time.

## Heating Time Limitation

The maximum heating time is limited. If you forget to turn off the oven, it turns off automatically after a set period of time (see table below), unless using Cook Time.

The maximum time allowed for Dehydrate mode is 48 hours. The maximum time for Sabbath mode is 74 hours. For all other cooking modes, the maximum time allowed depends on the temperature:

Temperature in °F	Temperature in °C	Max. time allowed without activity
100-200	38-93	24 h
201-550	94-288	12 h

Heating stops until a setting is changed.

## Turning the Oven Light On and Off

Press the light button on the control panel to turn the oven light on and off. For a single oven the button toggles the oven light on and off. The way the button functions is different for a double oven because it controls the lights in both ovens independently.

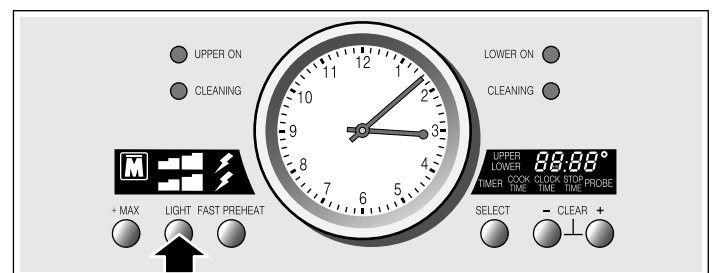

## Single oven

1. Press light button once - turns on oven light
2. Press light button again - turns off oven light.

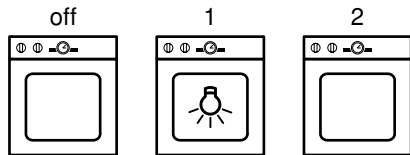

## Double oven

1. Press light button once - turns on upper oven light.
2. Press light button 2nd time - turns on lower oven light.
3. Press light button 3rd time - turns off upper light.
4. Press light button fourth time - turns off lower light.

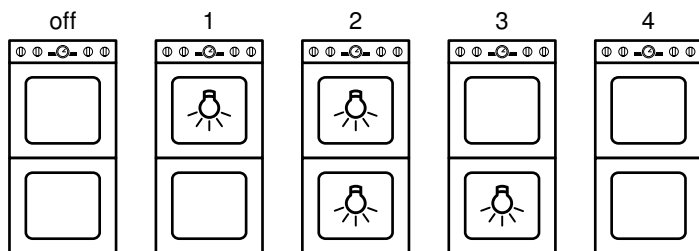

## Timer

To set the timer:

1. Press SELECT.

“TIMER” and the flashing numbers 0:00 appear in the display:

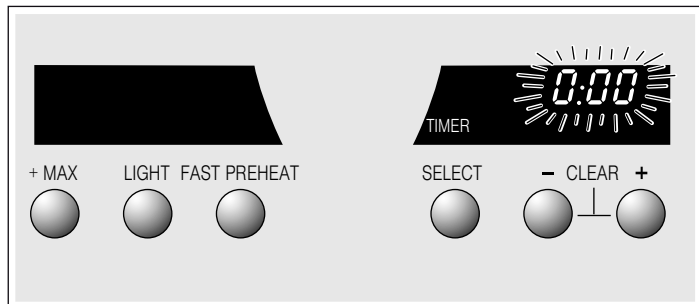

2. Use the “+” and “-” buttons to set the amount of time.  
The numbers stop flashing after a few seconds and the timer starts.

A beep sounds when the timer ends. Press any button or open the door to cancel the beep and timer.

To change a running timer:

1. Press SELECT.

The numbers flash.

2. Set the new time using the “+” and “-” buttons.

The numbers stop flashing after a few seconds and the timer starts.

## Tips:

- To clear the programmed time, press “+” and “-” at the same time.
- The timer can be set for a maximum of 12 hours.

## Fast Preheat

Fast Preheat heats the oven quicker than standard preheat. It is available for Bake, Convection Bake, Roast, Convection Roast and True Convection modes.

To set Fast Preheat:

1. Set the cooking mode and temperature.
2. Press FAST PREHEAT.

The flash icon appears in the display:

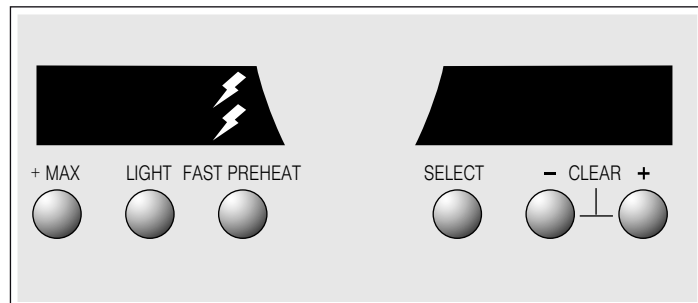

Fast Preheat can be used for both ovens. The flash on the top part of the display represents the upper oven, and the flash on the lower part of the display represents the lower oven. Press FAST PREHEAT until the flash appears for the desired oven.

Fast Preheat stays on until all preheat monitor bars are visible. Then the flash icon disappears.

## Tips:

- To use Fast Preheat, the temperature must be set to at least 200 °F.
- Fast Preheat can also be activated when the oven is already operating and the programmed temperature has not yet been reached.
- Fast Preheat remains on even if you switch to a different cooking mode after starting Fast Preheat. If Fast Preheat is not available for the new mode, standard preheat is activated and the flash symbol disappears.

## Max Cook

The Max feature increases the area heated by the upper element. Use the Max feature to prepare large amounts of food at the same time. For best results, use the broil pan included with the appliance.

Max Cook is available for the “Broil +MAX” and “Convection Broil +MAX” cooking modes.

Press +MAX to turn Max Cook on and off.

## Special Features

The special features provide you with additional conveniences when cooking.

Learn more about these special features in the following sections:

- Cook Time
- Stop Time
- Sabbath Mode
- Probe
- Temperature Offset

## Cook Time

Use the Cook Time feature to operate the cooking mode for a set period of time. The oven starts immediately and then turns off automatically when the set time is up.

### ⚠ CAUTION

To maintain food safety, do not leave food in the oven for more than one hour before or after cooking.

To set the Cook Time:

1. Set the cooking mode and temperature.
2. Press SELECT twice (in double ovens, the upper oven is now selected. Press one more time to select the lower oven).  
“COOK TIME” and the flashing numbers 0:00 appear in the display. For double ovens, “UPPER” or “LOWER” is displayed for the active oven.
3. Use the “+” and “-” buttons to set the Cook Time.  
Example: Cook Time is set for 1:30 hours:

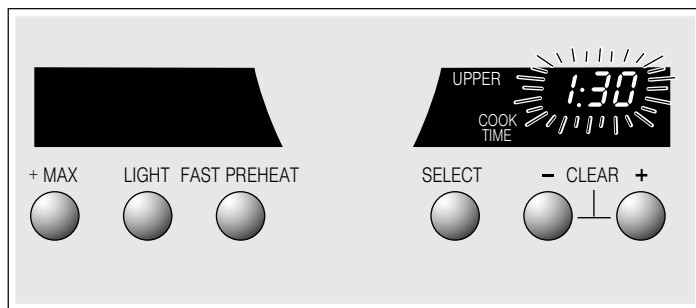

The numbers stop flashing after a few seconds and Cook Time starts.

The oven turns off and a beep sounds at the end of the programmed time. “End” appears in the display.

To increase the programmed Cook Time, press SELECT and program a new time.

Press “+” and “-” simultaneously, or open the oven door to clear.

### Tips:

- Cook Time cannot be used if a temperature probe is in use.
- The maximum Cook Time setting is 12 hours.
- Use SELECT to display other functions such as the Timer or Stop Time during Cook Time.
- Do not use for baked goods, cakes, cookies, breads, etc. that require preheating the oven.

## Stop Time

Use STOP TIME to delay the start of a timed mode. Enter the desired time for the mode to end. The oven calculates the proper start time. It starts and stops automatically.

### ⚠ CAUTION

To maintain food safety, do not leave food in the oven for more than one hour before or after cooking.

**Tip:** A separate digital clock must be set before starting Stop Time. This is indicated by “CLOCK TIME” in the display.

To set the Clock Time and Stop Time:

1. Set the Cook Time as described in “Cook Time”.
2. Press SELECT.  
“CLOCK TIME” and the flashing Clock Time numbers appear in the display.
3. Use the “+” and “-” buttons to set the Clock Time (sets the current time of the day).
4. Press SELECT.  
“CLOCK TIME” disappears and “STOP TIME” appears.
5. Use the “+” and “-” buttons to set the Stop Time.  
Example: Stop Time is at 12:00

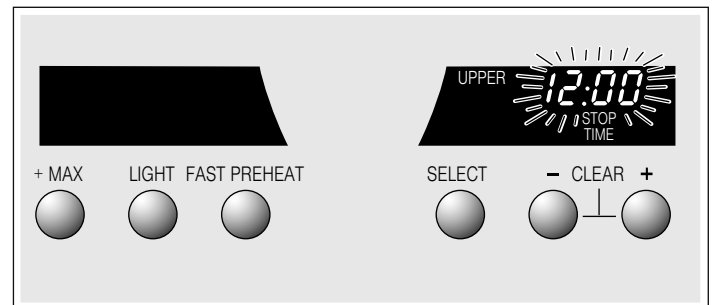

The numbers stop flashing after a few seconds and the oven enters delayed mode. The oven turns on when it is time to start.

The oven turns off and a beep sounds at the end of the programmed time. Press “+” and “-” simultaneously, or open the oven door to clear.

### Tips:

- Stop Time cannot be used if a temperature probe is in use.
- The maximum stop time is 11 hours 59 minutes from clock time.

## Sabbath Mode

The Sabbath Mode enables those of particular faiths to use their ovens on the Sabbath. In Sabbath Mode, the oven continues to operate for a maximum of 74 hours.

To set Sabbath Mode:

1. Turn the heating mode dial to “BAKE”.
2. Set the temperature (100 °F - 450 °F).
3. Press and hold “+” for four seconds.  
“Sab” appears in the display during Sabbath Mode:

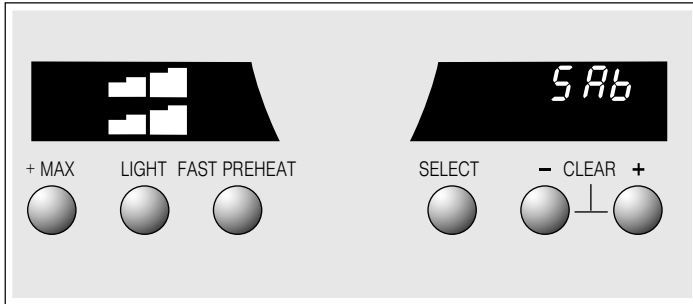

### Tips:

- Turn the heating mode dial to “OFF” to cancel Sabbath Mode.
- For double oven models: if the second oven is turned on while the first oven is in Sabbath Mode, both ovens switch to normal operation.
- For double oven models: to set both ovens to Sabbath Mode, first set the “BAKE” cooking mode and the temperature for both ovens. Then press and hold “+” for four seconds.

## Probe

The probe measures the internal temperature of the food. The probe is available for Bake, Roast and all convection cooking modes except Convection Broil.

To position the probe:

Insert the tip of the probe where the least amount of heat penetrates the meat. The best location is in the middle and thickest part of the meat. Make sure the probe is not touching fat, bone, parts of the oven or pan.

### CAUTION

To prevent burns, do not attempt to insert the probe in a hot oven.

To use the probe:

1. Insert the probe into the meat as described above.
2. Set the cooking mode and temperature.
3. Connect the probe to the oven.  
“PROBE” and the default temperature of 160 °F appear in the display.

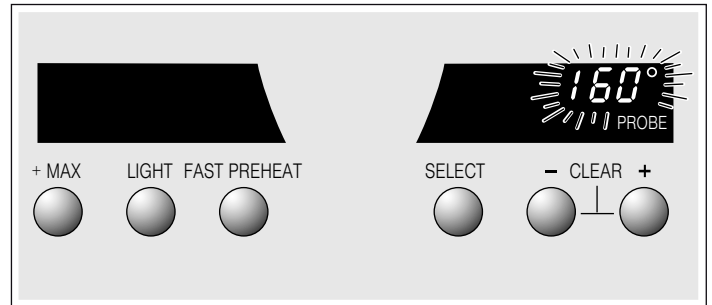

4. Use the “+” and “-” buttons to set the probe temperature. See Cooking Charts for appropriate probe temperatures.

The display stops flashing after a few seconds and the programmed setting is accepted. The display switches between the current and programmed probe temperature as soon as the probe reaches 100 °F.

The oven turns off and a beep sound once the programmed probe temperature is reached. The probe icon disappears when the probe is removed.

### Tips:

- Probe is not available when Cook Time has been set.
- The range for the probe temperature is between 135 °F and 200 °F.
- In double oven models the probe is only available for the upper oven.

## Temperature Offset

The oven is carefully calibrated to provide accurate results. This feature is useful if you prefer your foods darker or lighter. When an offset value is selected, the actual oven temperature in Bake, Convection Bake, Roast, Convection Roast, True Convection and Speed Convection is raised or lowered by this value.

**Tip:** You can change the temperature offset in increments of 5 °F to up to +/- 35 °F. The oven must be turned off in order to set an offset value.

### To change the oven temperature offset:

1. Press and hold FAST PREHEAT and “+” simultaneously for 3 seconds to select the upper oven. Press and hold FAST PREHEAT and “-” simultaneously for 3 seconds to select the lower oven
2. Use “+” and “-” to set the desired value.



# Getting the Most Out of Your Appliance

## General Tips

### Pan Placement

Baking results are better if pans are placed in the center of the oven. If baking more than one pan on a rack, allow at least 1" to 1 1/2" of air space around the pan. When baking four cake layers at the same time, stagger pans on two racks so that one pan is not directly above the other.

### Aluminum Foil

#### WARNING

Do not use aluminum foil or protective liners to line any part of the appliance, especially the oven bottom. Installing these liners may result in risk of electric shock or fire.

### Preheating the Oven

- Place oven racks in desired position before heating the oven.
- Preheat the oven when using the (Max) Broil, (Max) Convection Broil, Bake, Convection Bake and True Convection modes.
- Preheat is not used for Speed Convection, Roast and Convection Roast.
- Allow oven to preheat while preparing recipe ingredients or food items.
- Setting a higher temperature does not shorten preheat time.
- Once oven is preheated, place food in the oven as quickly as possible to minimize the loss of heat and reduction of oven temperature.
- Use Fast Preheat to speed up preheating.

### Preheat Reminders

Your oven has one of the fastest preheat times in the market using a concealed bake element. The lower element is hidden under the oven bottom. It is normal that the preheat time is different than your previous oven that had an exposed element on the bottom.

- Cleaning the oven is easier because there is no cleaning around a coil element showing on the bottom of the oven. The hidden lower element is protected from food soils and spills. Wiping up excess spills is easy.
- Preheating is not necessary for meats, poultry, casseroles and Speed Convection.
- Preheat time will be longer when the electrical supply to your house is less than 240 volts.
- Increasing the oven temperature will require a longer preheat time. For example, the preheat time for 425° F is longer than the preheat time for 350° F.

When broiling, preheat the oven 3-4 minutes. Do not preheat for more than 5 minutes.

### For Best Results

- Use the cooking recommendation charts as a guide. See charts at the end of the book.
- Open the door as briefly as possible to avoid temperature reduction.
- Use the interior oven light to view the food through the oven window rather than opening the door frequently.
- Use the Timer to keep track of cooking times.

### Baking Pans and Dishes

- Glass baking dishes absorb heat. Some cookware manufacturers recommend reducing the temperature 25 °F when using this type of dish. Follow manufacturers' recommendations.
- Use pans that provide the desired browning. For tender, light, golden brown crusts, use light, anodized or shiny metal bakeware.
- Dark, rough or dull pans (nonstick or anodized) will absorb heat and result in a browner, crisper crust. Some manufacturers recommend reducing the temperature 25 °F when using this type of pan. Follow manufacturers' recommendations.
- Insulated cookie sheets or bakeware may increase the length of cooking time.
- Do not set broil pans or any other heavy object on the open oven door.
- Do not keep the empty broil pan in the oven during cooking as this changes cooking performance. Store the broil pan outside the oven.

### High Altitude Baking

When cooking at high altitudes, recipes and cooking times will vary.

For accurate information, write the Extension Service, Colorado State University, Fort Collins, Colorado 80521. There may be a cost for the guides. Specify which high altitude food preparation guide you prefer: general information, cakes, cookies breads. etc.

### Condensation

It is normal for certain amount of moisture to evaporate from the food during any cooking process. The amount depends on the moisture content of the food. The moisture may condense on any surface cooler than the inside of the oven, such as the control panel.

## Bake

Bake is cooking with dry, heated air. Both the upper and lower elements cycle to maintain the oven temperature. The Bake mode can be used to prepare a variety of food items, from pastries to casseroles. Refer to recipe or package directions for oven temperature and baking time.

### Tips

- Preheat the oven if the recipe recommends it.
- Baking time will vary with the size, shape and finish of the bakeware. Dark metal pans or nonstick coatings will cook faster with darker results. Insulated bakeware will lengthen the cook time for most foods.
- For best results, bake food on a single rack with at least 1-1½" space between pans or dishes and oven walls.
- Eliminate heat loss from the oven by using the window to periodically check food for doneness instead of opening the door.
- If multiple racks are necessary, use a maximum of 2 racks. For cakes use rack positions 2 and 5, for cookies use rack positions 1 and 4. Stagger pans so that one is not directly above the other (see graphic below). See "Pan Placement" under "General Tips" for more information. You may also consider using a convection mode.

Pan stagger in Bake mode for 30" appliances.

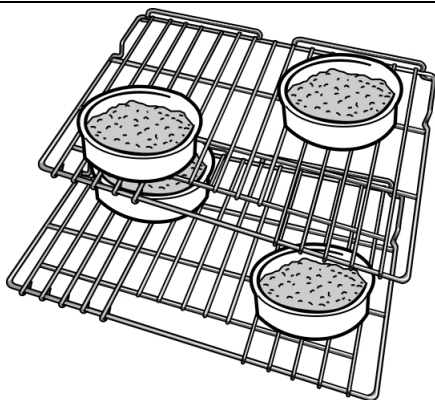

- If baking more than one pan on a rack, allow at least 1-1½" of air space around the pan.
- For cakes use rack positions 2 and 5. Stagger pans so that one is not directly above the other (see following graphic).

Pan stagger in Convection Bake mode for 30" appliances.

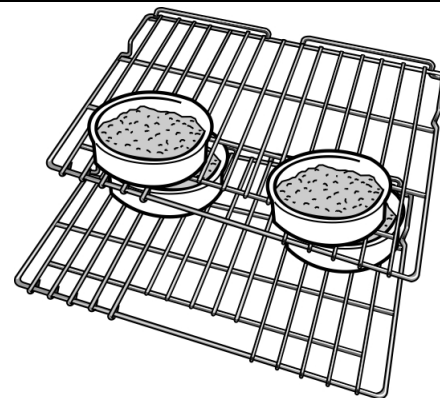

## True Convection

True Convection cooks with heat from a third element behind the back wall of the oven. The heat is circulated throughout the oven by the convection fan.

True Convection is well suited for cooking individual serving-sized foods such as cookies and biscuits. It is also good for cooking on multiple racks (2 or 3) at the same time. Baking cookies is possible on 6 racks simultaneously. In this case, the baking time increases slightly. The benefits of True Convection include:

- Even browning.
- Time savings as a result of using multiple racks at one time.

### Tips

- Reduce recipe temperature by 25 °F. Refer to chart at end of the manual.
- Place food in low-sided, uncovered pans such as cookie sheets without sides.
- If baking more than one pan on a rack, allow at least 1" to 1½" of air space around the pan.

## Convection Bake (Some Models)

Convection Bake is similar to Bake. Heat comes from the upper and lower heating elements. The main difference in convection baking is that the heat is circulated throughout the appliance by the convection fan.

The Convection Bake mode is well suited for cakes, bar cookies and breads to take advantage of the bottom heat, yielding a better crust on baked items. The benefits of Convection Bake include:

- Slight decrease in cook time.
- Higher volume (yeast items rise higher).

### Tips

- Reduce recipe temperature by 25 °F. Refer to the cooking chart at end of this manual.
- Place food in shallow, uncovered pans, such as cookie sheets without sides.

## Roast

Roast uses both the upper and lower elements to maintain the oven temperature. Roasting uses more intense heat from the upper element than the lower element. This results in more browning of the exterior while the inside remains especially moist.

Roast is best suited for large cuts of meat and poultry.

### Tips

- Use a high-sided broil pan, or cover dish with a lid or foil.
- Add liquids, such as water, juice, wine, bouillon or stock for flavor and moisture.
- Roasting bags are suitable for use in this mode.
- When roasting whole chicken or turkey, tuck wings behind back and loosely tie legs with kitchen string.

## Convection Roast

Convection Roast uses heat from the top and bottom elements as well as heat circulated by the convection fan.

The Convection Roast mode is well suited for preparing tender cuts of meat and poultry.

The benefits of Convection Roast mode include:

- As much as 25% faster cooking than non-convection modes.
- Rich, golden browning.

### Tips

- Use the same temperature as indicated in the recipe.
- Check doneness early, since roasting time may decrease.
- Do not cover meat or use cooking bags.
- Use the broil pan and grid provided with the oven for roasting. A shallow, uncovered pan can also be used.
- Use a meat thermometer to determine the internal temperature of the meat.
- If the meat is browned to your liking, but is not yet done, a small strip of foil can be placed over the meat to prevent over-browning.
- Let meat stand covered with foil 10-15 minutes after removing it from the oven.
- See charts for recommended rack positions.

## Broil/Max Broil

Broil uses intense heat radiated from the upper element. Max Broil uses a larger broil element which allows you to broil more food at one time. See “Max Cook” in “Basic Features” for more information.

The Broil mode is best suited for cooking thin, tender cuts of meat (1” or less), poultry and fish. It can also be used to brown breads and casseroles. Always broil with the door closed.

Temperature must be set within 450° - 550° F to enable Broil and Convection Broil.

To use the broil pan and grid:

- For normal Broil: food should be placed in the center of the broil pan and grid.
- For Max Broil: food should be spread out over the entire broil pan and grid.

The benefits of broiling include:

- Fast and efficient cooking.
- Cooking without the addition of fats or liquids.

### Tips

- Preheat oven 3-4 minutes. Do not preheat for more than 5 minutes.
- Steaks and chops should be at least 3/4” thick.
- Brush fish and poultry with butter or oil to prevent sticking.
- Use the broil pan and grid provided with the oven.
- Do not cover the broil grid with foil. It is designed to drain fats and oils away from the cooking surface to prevent smoking and spattering.

- Turn meats once during the recommended cook time.
- When top browning casseroles, use only metal or glass ceramic dishes such as Corningware®.

## Convection Broil/Max Convection Broil

Convection Broil is similar to Broil. It combines intense heat from the upper element with heat circulated by a convection fan.

Max Convection Broil uses a larger broil element which allows you to broil more food at one time.

Convection Broil mode is well suited for cooking thick, tender cuts of meat, poultry and fish. Convection Broil is not recommended for browning breads, casseroles and other foods. Always use Convection Broil with the door closed.

In addition to the benefits of standard broiling, convection broiling is faster.

Temperature must be set within 450° - 550° F to enable Broil and Convection Broil.

To use the broil pan:

- For normal Convection Broil: food should be placed in the center of the broil pan and grid.
- For Max Convection Broil: food should be spread out over the entire broil pan and grid.

### Tips

- Preheat oven 3-4 minutes. Do not preheat for more than 5 minutes.
- Steaks and Chops should be at least 1½” thick.
- Use the broil pan and grid included with your oven.
- Do not cover the broil grid with foil. It is designed to drain fats and oils away from the cooking surface to prevent smoking and spattering.
- Turn meats once during the recommended cook time.

## Speed Convection

Speed Convection uses all heating elements as well as the convection fan to evenly distribute heat throughout the oven cavity. The main difference between Speed Convection and other convection modes is that it does not require preheating.

Speed Convection is well suited for frozen convenience foods such as fish sticks and chicken nuggets.

The benefits of Speed Convection include:

- Decrease in cook time since preheating is not necessary.
- Crispy and evenly browned frozen foods.

### Tips

- Begin cooking all frozen convenience products in a cold, non-preheated oven. The food will still be done in package time.
- Follow the package instructions for time and temperature.
- Flipping of food halfway through recommended cook time is not necessary.
- Frozen foods that are sold in microwaveable plastic containers should not be used in this mode.

- Cook food items on rack position 3 unless directed otherwise by the product manufacturer.
- Evenly space food items on pan.
- For double cavity appliances, only one cavity is available when using Speed Convection.

## Warm

In Warm, the upper and lower elements maintain a low temperature in the oven cavity in order to keep food at serving temperature.

- Use the Warm mode to keep cooked foods hot until ready to serve.
- Warm mode temperatures are 140 °F-220 °F (66 °C - 107 °C).
- The default temperature in the Warm mode is 170 °F (77 °C).
- Foods that must be kept moist should be covered with a lid or aluminum foil.

### CAUTION

WHEN USING WARM MODE, FOLLOW THESE GUIDELINES:

- Do not use the Warm mode to heat cold food.
- Be sure to maintain proper food temperature. The USDA recommends holding hot food at 140 °F (60 °C) or warmer.
- DO NOT warm food longer than one hour.

## Proof (Some Models)

In Proof, the appliance uses the upper and lower elements to maintain a low temperature to proof bread or other yeast doughs.

- Proofing is the rising of yeast dough.
- The Proof mode temperature is 85°F to 110 °F (29 °C to 43 °C).
- The default temperature in Proof mode is 100 °F (38 °C).
- Loosely cover the bowl or pan and use any rack that accommodates the size of the container.
- Keep the door closed and use the oven light to check the rising of the dough.

## Dehydrate

Dehydrate dries with heat from a third element behind the back wall of the oven. The heat is circulated throughout the oven by the convection fan.

Use Dehydrate to dry and/or preserve foods such as fruits, vegetables and herbs. This mode holds an optimum low temperature of 100 °F to 160 °F (38 °C to 71 °C) while circulating the heated air to slowly remove moisture. The oven stays on for 48 hours before shutting off automatically.

### Tips

- Dry most fruits and vegetables at 140 °F (60 °C). Dry herbs at 100 °F (38 °C) (refer to the Dehydrate Chart for examples).
- Drying times vary depending on the moisture and sugar content of the food, the size of the pieces, the amount being dried and the humidity in the air. Check food at the minimum drying time.
- Multiple drying racks (not included) can be used simultaneously.
- Treat fruits with antioxidants to avoid discoloration.
- Consult a food preservation book, county Cooperative Extension Office or library for additional information.

## Dehydrate Chart

Food Item	Preparation	Approx. drying time (hrs)	Test for doneness
<b>Fruit</b>			
Apples	Dipped in 1/4 cup lemon juice and 2 cups water, 1/4" slices.	11-15	Slightly pliable
Bananas	Dipped in 1/4 cup lemon juice and 2 cups water, 1/4" slices.	11-15	Slightly pliable
Cherries	Wash and towel dry. For fresh cherries, remove pits.	10-15	Pliable leathery, chewy
Orange peels	Orange part of skin thinly peeled from oranges.	2-4	Dry and brittle
Orange slices	1/4" slices of orange.	12-16	Skins are dry and brittle, fruit is slightly moist

Food Item	Preparation	Approx. drying time (hrs)	Test for doneness
Pineapple rings			
• canned	Towel dried.	9-13	Soft and pliable
• fresh	Towel dried.	8-12	Soft and pliable
Strawberries	Wash and towel dry. Sliced ½" thick, skin (outside) down on rack.	12-17	Dry and brittle
<b>Vegetables</b>			
Peppers	Wash and towel dry. Remove membrane of peppers, coarsely chopped about 1" pieces.	15-17	Leathery with no moisture inside.
Mushrooms	Wash and towel dry. Cut off stem end. Cut into ¼" slices.	7-12	Though and eathery, dry.
Tomatoes	Wash and towel dry. Cut thin slices, ¼" thick, drain well.	15-20	Dry, brick red color.
<b>Herbs</b>			
Oregano, Sage, Parsley, Thyme, Fennel	Rinse and dry with paper towel.	Dry at 100 °F 4-6 hours	Crisp and brittle.
Basil	Use basil leaves 3 to 4 inches from the top. Spray with water, shake off moisture and pat dry.	Dry at 100 °F 4-6 hours	Crisp and brittle.

## Rotisserie

Rotisserie uses heat radiated from the upper element. The food is turned slowly on a skewer in the center of the oven. As a result, the food receives equal heat distribution on all sides.

The Rotisserie mode is best suited for cooking large pieces of meat (for example a roast, a turkey or a chicken).

The benefits of Rotisserie cooking include:

- Sealed in flavor and juices.
- Cooking without the addition of fats or liquids.

### Tips:

- The maximum weight allowed for the rotisserie is 12 lbs.
- Use a meat thermometer to check the internal temperature of the meat.
- Allowable oven temperature range is 350 - 550 °F (177 - 288 °C).

### Assembling the Rotisserie

1. Insert rotisserie rack half way into the oven on rack position 4.

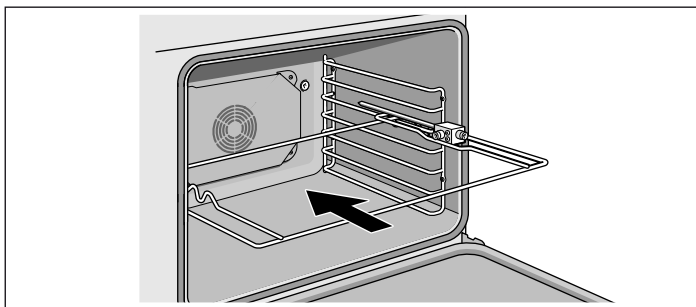

2. Slide the left fork onto the skewer and tighten the screw.
3. Slide meat or poultry for roasting onto the skewer.
4. Slide the right fork onto the skewer and tighten the screw.
5. Check the balance of the food on the skewer by rolling the skewer in the palms of your hands. Food not evenly balanced will not cook evenly.

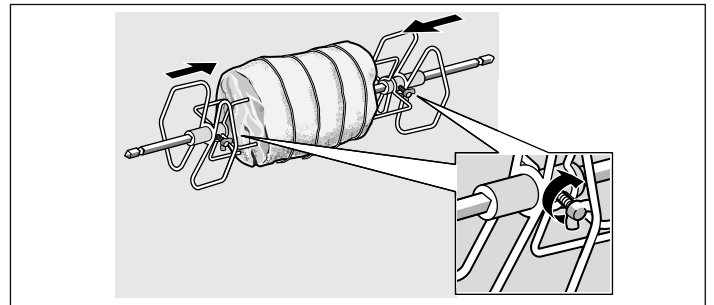

6. Place the rotisserie skewer onto the rack.

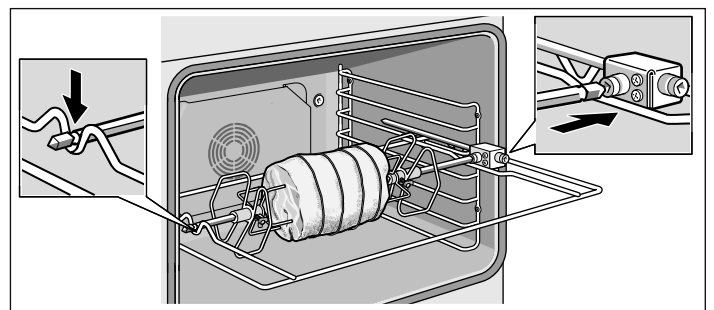

7. Place the skewer rack into the oven and insert the drive shaft into the opening on the back oven wall.

8. If necessary, turn the rotisserie skewer slightly so that the drive shaft fits properly into the opening.

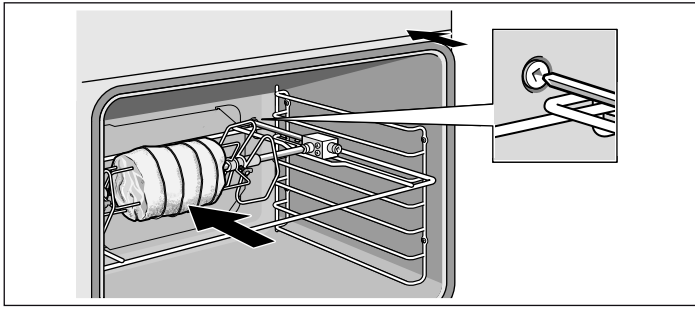

9. Insert flat rack on position 0 and insert broil pan to catch drippings.

### Trussing Poultry for the Rotisserie

1. Slip one of the forks on the skewer with the tines pointing to the tip of the skewer. Loosely tighten the screw to keep it from slipping.
2. Insert the skewer through the bird securing with the fork.
3. Cut 24" of kitchen string and lay it under the bird, breast side up, with equal lengths of string on each side.

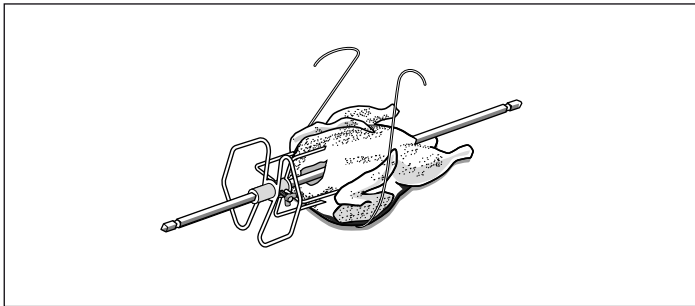

4. Wrap each end of the string around each of the wings; catch each wing tip as the string is brought tightly together at the top and knotted. Do not cut off the extra string.

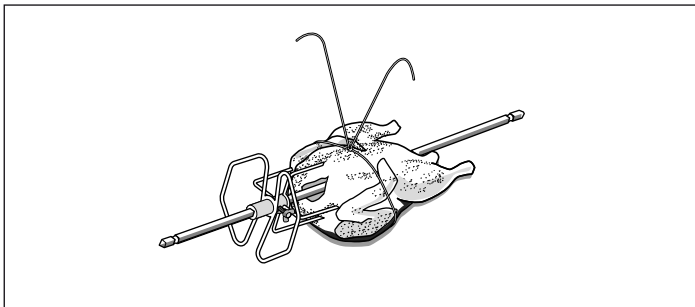

5. Cut another 24" of string and lay it under the back. Wrap it around the tail then around the skewer. Cinch tightly.

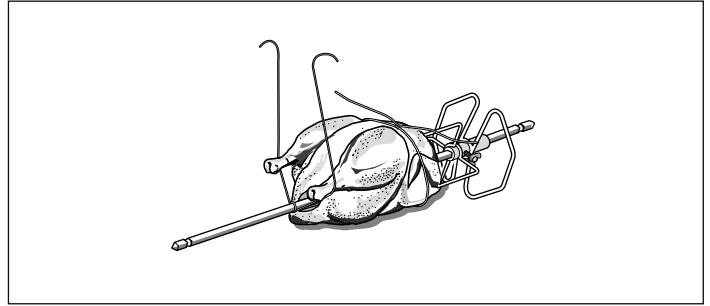

6. Pull legs forward; cross them on top of the skewer, bring string around and tie a tight knot.

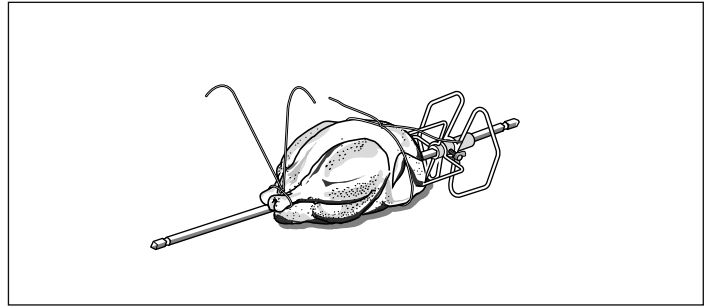

7. Connect the string holding the legs to the string holding the wings; then knot. Add the other fork and push tines into the drumsticks to secure.
8. Check the balance by rolling the skewer in your palms. The bird should not rotate or be loose in any way. If so, redo the trussing. The bird will not cook evenly if it moves on the skewer.

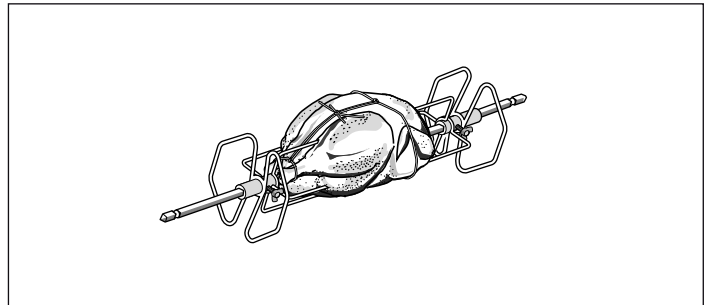

### Rotisserie Chart

Food Item	Weight (lbs)	Temp. (°F)	Time (min. per lbs)	Internal Temp. (°F)
<b>Beef</b>				
Rib Eye Roast				
• Medium rare	3.0-5.5	400 °F	17-23	145
• Medium	3.0-5.5	400 °F	18-27	160

Food Item	Weight (lbs)	Temp. (°F)	Time (min. per lbs)	Internal Temp. (°F)
Rib, bone-in				
• Medium rare	3.0-5.5	400 °F	17-22	145
• Medium	3.0-5.5	400 °F	18-24	160
<b>Pork</b>				
Loin Roist, boneless	1.5-4.0	400 °F	20-26	160
<b>Poultry</b>				
Chicken whole	4.0-8.0	450 °F	12-17	180
Turkey whole	10.0-12.0	400 °F	10-12	180
Turkey Breast	4.0-6.0	400 °F	16-19	170
4 Cornish Hens	1.5 each	450 °F	60-70 min. total	180
<b>Lamb</b>				
Leg, boneless				
• Medium	4.0-5.0	400 °F	20-23	160
• Well	4.0-5.0	400 °F	27-29	170

## Cleaning and Maintenance

### Cleaning

#### Self-Clean

##### ⚠ WARNING

###### WHEN USING THE SELF-CLEAN SETTING

- During the elimination of soil during self-cleaning, small amounts of Carbon Monoxide can be created and the fiberglass insulation could give off very small amounts of formaldehyde during the first several cleaning cycles. To minimize exposure to these substances, provide good ventilation with an open window, or use a ventilation fan or hood.
- Do not block the oven vent(s) during the self-cleaning cycle. Always operate the unit according to the instructions in this manual.
- When self-cleaning, confirm that the door locks and will not open. If the door does not lock, do not run Self-Clean. Contact service.

During Self-Clean, the oven is heated to a very high temperature. Soil is burned off at this temperature.

##### ⚠ CAUTION

###### AVOID RISK OF DAMAGE

- Wipe out excessive spillage before self-cleaning the oven.
- Do not clean parts or accessories in the self-clean oven.

#### To set the Self-Clean mode:

1. Turn the heating mode dial to "CLEAN".
2. Turn the temperature dial to "CLEAN".
3. Set the cleaning time (1:30 to 2:30 hours) using "+" and "-".

Self-Clean starts after a few seconds and the oven is locked. The oven can be opened again only after the oven has cooled.

To cancel Self-Clean, turn the heating mode dial to "OFF" position.

A moist cloth is the best way to wipe remaining ash from the oven.

#### Tips:

- For double oven models: while Self-Clean is in progress in one oven, the other oven must be off.
- The oven light cannot be turned on during self-cleaning.
- The special heat-resistant enamel and the polished components in the oven can become discolored over time. This is normal and does not affect operation. Under no circumstances should scouring pads or abrasive cleaners be used to treat discolorations.

#### Avoid These Cleaners

Do not use commercial oven cleaners such as Easy Off®. They may damage the oven finish or parts. Never use scouring pads or abrasive cleaners.

## Cleaning Guide

Part	Recommendations
Broil Pan and Grid	Wash with hot soapy water. Rinse thoroughly and dry, or gently rub with cleansing powder or soap-filled pads as directed. DO NOT clean broil pan and grid in the self-cleaning oven.
Rotisserie	Wash with soapy water. Rinse thoroughly and dry, or gently rub with cleansing powder or soap-filled pads as directed. Soak the forks and skewer in warm soapy water for maximum one hour. The food soil can then be easily removed. DO NOT clean rotisserie parts in the self-cleaning oven.
Flat Rack	Wash with soapy water. Rinse thoroughly and dry, or gently rub with cleansing powder or soap-filled pads as directed. DO NOT clean the rack in the self-cleaning oven.  If the flat racks are cleaned in the oven during the self-clean mode, they will lose their shiny finish and may not glide smoothly. If this happens, wipe the rack edges with a small amount of vegetable oil. Then wipe off excess.
Telescopic Rack	Wash with soapy water. Rinse thoroughly and dry, or gently rub with cleansing powder or soap-filled pads as directed. Avoid getting cleansing powder in the telescopic slides. Re-lubrication may become necessary. Use only high-temperature food-grade lubricants to re-lubricate slides. DO NOT clean the rack in the self-cleaning oven.
Fiberglass Gasket	DO NOT CLEAN GASKET.
Glass	Wash with soap and water or glass cleaner. Use Fantastik® or Formula 409® to a clean sponge or paper towel and wipe clean. Avoid using powder cleaning agents, steel wool pads and oven cleaners.
Painted Surfaces	Clean with hot soapy water or apply Fantastik® or Formula 409® to a clean sponge or paper towel and wipe clean. Avoid using powder cleaning agents, steel wool pads and oven cleaners.

Part	Recommendations
Porcelain Surfaces	Immediately wipe up acid spills like fruit juice, milk and tomatoes with a dry cloth. Do not use a moistened sponge/cloth on hot porcelain. When cool, clean with hot soapy water or apply Bon-Ami® or Soft Scrub® to a damp sponge. Rinse and dry. For stubborn stains, use soap-filled pads. It is normal for porcelain to show fine lines with age due to exposure to heat and food soil.
Stainless Steel Surfaces	Always wipe or rub in the direction of the grain. Clean with a soapy sponge, then rinse and dry, or wipe with Fantastik® or Formula 409® sprays on a paper towel. Protect and polish with Stainless Steel Magic® and a soft cloth. Remove water spots with a cloth dampened with white vinegar. Use Bar Keeper's Friend® to remove heat discoloration.
Plastic & Controls	When cool, clean with soapy water, rinse and dry.
Probe	Wipe with soapy water. Do not submerge. Do not wash in the dishwasher.
Printed areas (words & numbers)	Do not use abrasive cleaners or petroleum based solvents.

## Maintenance

### Replacing an Oven Light

#### ▲ CAUTION

##### WHEN REPLACING AN OVEN LIGHT:

- Make sure the appliance and lights are cool and power to the appliance has been turned off before replacing the light bulb(s). Failure to do so could result in electrical shock or burns.
- The lenses must be in place when using the appliance.
- The lenses serve to protect the light bulb from breaking.
- The lenses are made of glass. Handle carefully to avoid breaking. Broken glass could cause an injury.
- Light socket is live when door is open.

Use only 120 volt, 25 watt halogen light bulbs, G9 base. These bulbs can be purchased through retail stores.

Use a clean, dry cloth to handle halogen light bulbs. This will increase the life of the bulb.

Hint: Some users may find it helpful to remove the oven door to provide easier access and visibility. See the following section: "Removing the oven door".



To replace the halogen bulb on the oven ceiling:

1. Turn off power to the oven at the main power supply (fuse or breaker box).
2. Remove the oven racks if necessary to provide access to the bulb housing.
3. Remove the glass cover by unscrewing it.

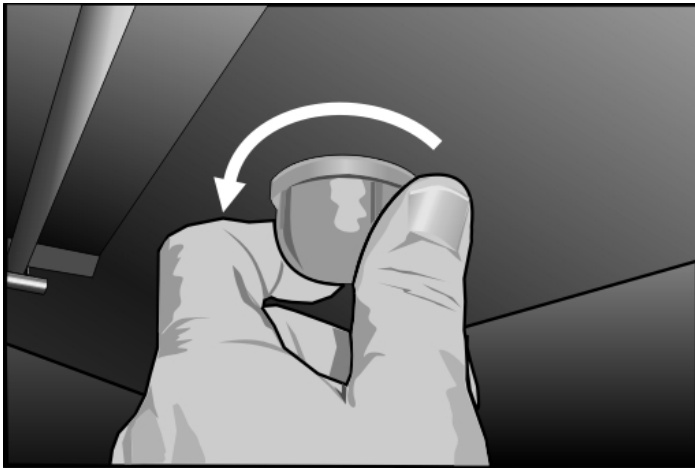

4. The halogen bulb is visible in the light fixture.

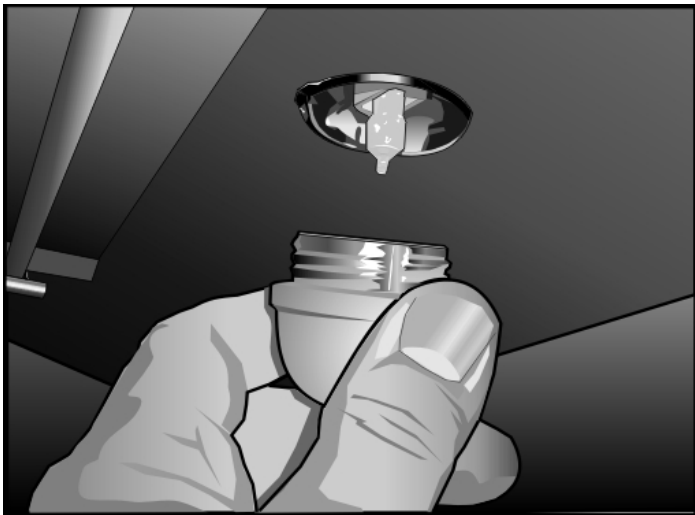

5. Remove the halogen bulb by pulling it out of the 2 pin socket. Pull straight down and out.

6. Replace with a new halogen bulb. Grasp the new bulb with a clean, dry cloth. Press the 2 pins on the bulb into the socket holes until the bulb is firmly seated.

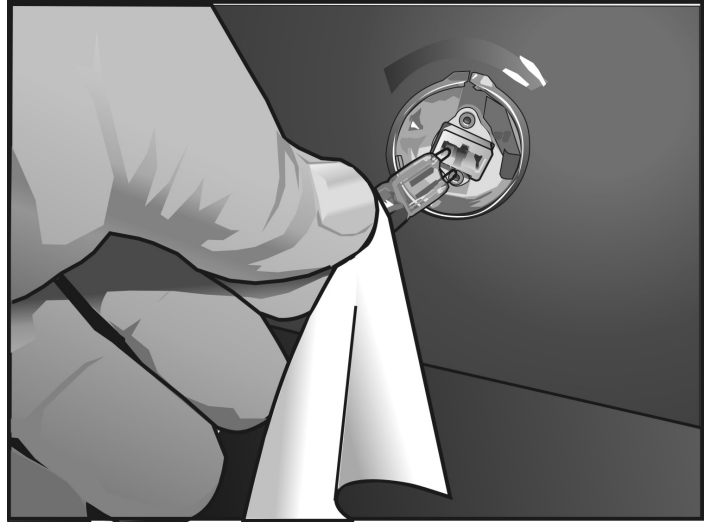

7. Screw the glass cover back on.
8. Turn power back on at the main power supply (fuse or breaker box).

To replace the halogen bulb on the oven sidewall:

#### Tools required



Narrow flat blade screwdriver (blade tip width 1/5" (5 mm) or less to fit in slot).

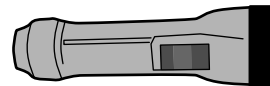
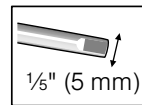

Flashlight (to see socket holes to plug in bulb prongs).

1. Turn off power to the oven at the main power supply (fuse or breaker box).
2. Remove oven racks if necessary to provide access to the bulb housing.
3. Optional: remove oven door to provide easier access and visibility.
4. Insert the tip of a narrow flat blade screwdriver between the metal clips at about a 40° angle. The screwdriver blade must be able to pass between the metal clips to reach the inner catch.

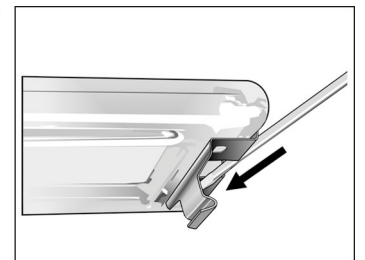
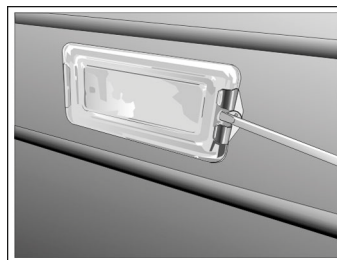

5. (A) Push the screwdriver blade inward to disengage the catch from the slot in the light housing. Support the glass lens cover to prevent it from falling.

6. (B) Gently pry the lens off by moving the screwdriver handle away from the oven wall. The lens should detach easily. Do not attempt to force it.

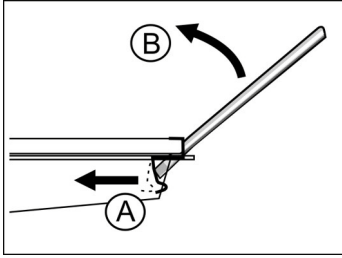

7. Pull the halogen bulb from its socket. If it is difficult to grasp the bulb using one hand, use both forefingers to pinch behind the rounded part of the bulb, then pull the bulb out using both hands.

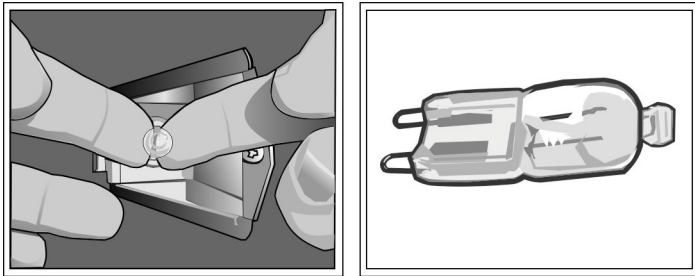

8. Replace the halogen bulb. Grasp the new bulb with a clean, dry cloth. Align the bulb prongs with the socket holes and press into place.

Direct finger contact with the bulb may cause premature bulb failure.

9. Put the glass cover back on by inserting it into the mounting clip and pressing the end nearest you into the housing until it locks into place.

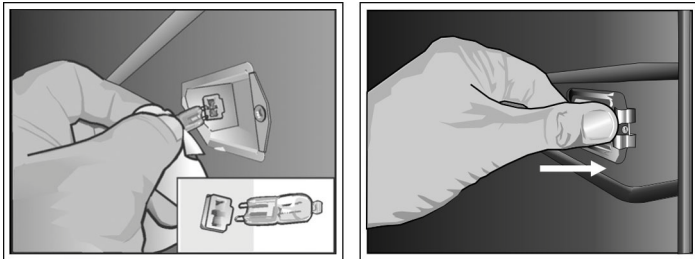

10. Turn power back on at the main power supply (fuse or breaker box).

## Removing the Oven Door

### ⚠ CAUTION

#### WHEN REMOVING THE OVEN DOOR:

- Make sure oven is cool and power to the oven has been turned off before removing the door. Failure to do so could result in electrical shock or burns.
- The oven door is heavy and parts of it are fragile. Use both hands to remove the oven door. The door front includes glass components. Handle carefully to avoid breakage.
- Grasp only the sides of the oven door. Do not grasp the handle as it may swing in your hand and cause damage or injury.
- Failure to grasp the oven door firmly and properly could result in personal injury or product damage.
- To avoid injury from hinge bracket snapping closed, be sure that both locking levers are securely in place before removing the door. Also, do not force the oven door open or closed - the hinge could be damaged and injury could result.
- Do not lay the removed door on sharp or pointed objects as this could break the glass. Lay the door on a flat, smooth surface, positioned so that the door cannot fall over.

#### To remove the oven door:

1. Read the preceding caution notice before beginning the oven door removal process.
2. Provide a nearby place to safely lay the door after removal so it will not fall over or be stepped upon. Lay the door flat on a blanket or cushioned surface.
3. Open the oven door fully until it is parallel to the floor. The door contains powerful springs to assist with closing the door. It is necessary to position the toggle locks in place to take the tension off the springs.
4. To access the toggle locks, remove the locking plate using a T20 star head driver.

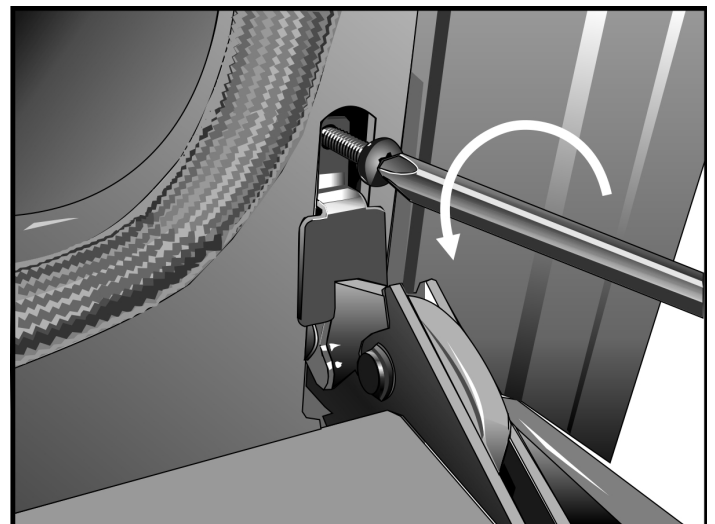

- After removing the screw, (A) lift the locking plate up and then pivot it out to remove. Repeat for the other hinge. Retain both locking plates and screws for reinstallation.
- Flip the locking levers towards the door as far as they will go. Hint: (B) It may be helpful to use the tip of a screwdriver to pull out the locking levers. (C) Make sure both locking levers are in the locked position pushed all the way towards the door.

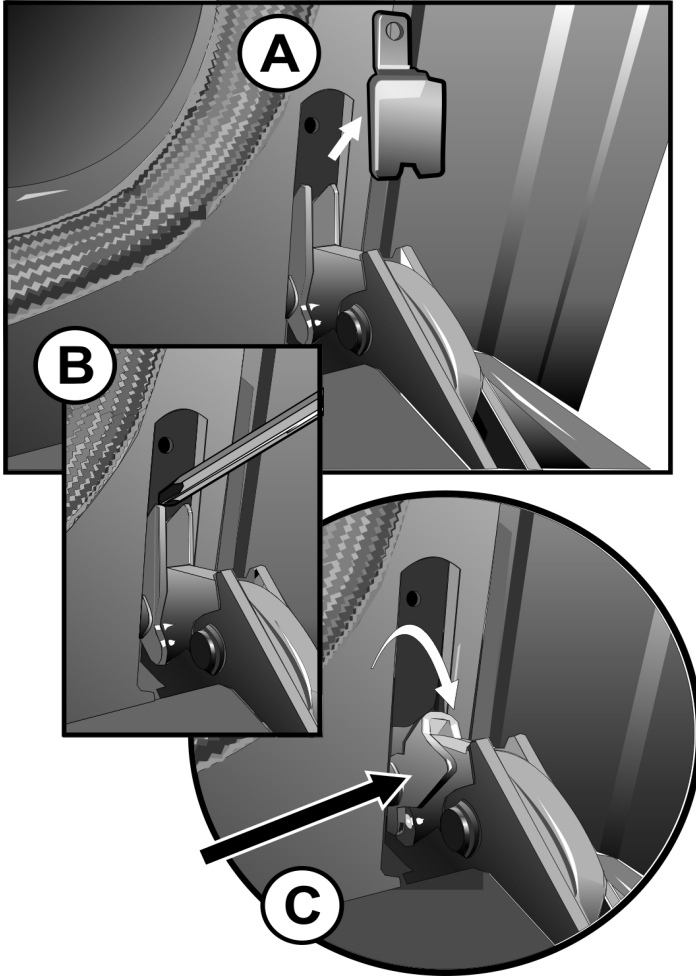

- With the toggles in place as shown, carefully close the oven door until the front side of the door is about 5½ inches (140 mm) from the control panel.
- Grasp the door firmly using both hands. The door weighs over 30 pounds.

**▲ CAUTION**

To avoid damage do not allow the door to strike the control panel during door removal or replacement.

- Lift the door up and pull out at an upward angle as shown in the following illustration. The notch in the hinge foot will disengage from the oven door frame. With both door hinge feet disengaged, lift the door off the unit.

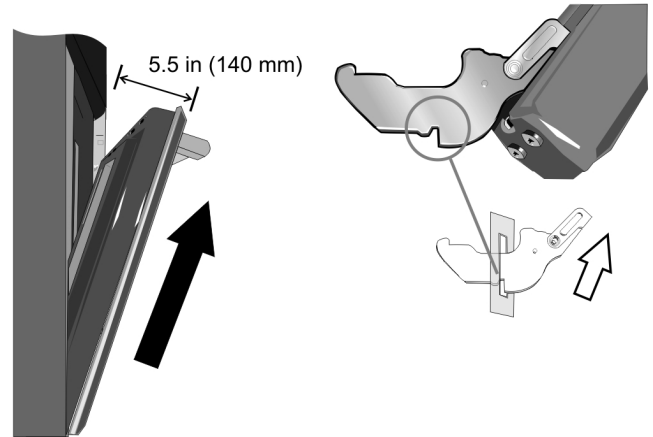

- Carefully move the door to a safe place to protect it from damage until you are ready to reinstall it.

**Replacing the Oven Door**

To replace the oven door:

- Hold the door firmly in both hands at a 30° angle to the front of the unit.
- Guide the door hinges into the hinge slots on the unit housing.
- Slide the door in until the slots on the hinges engage the oven housing. Hint: it may be necessary to rock the door slightly to seat it correctly.
- Lower the door into the fully open 90° position. If the door will not lower all the way to the 90° position, the hinges are not correctly seated. The door should be straight, not crooked.
- Push the locking toggles back into the unlocked position, toward the oven cavity.
- Reinstall the locking plates and screws (see door removal process above).
- Close the door gently. It should close all the way. Gently open and close the door several times to be sure it is correctly installed and securely in place.

# Service

## Troubleshooting Chart

Oven Problem	Possible Causes and Suggested Solutions
Oven door is locked and will not open, even after cooling.	Turn the oven off at the circuit breaker and wait five minutes. Turn breaker back on. The oven should reset itself and will be operable.
Oven is not heating.	Check circuit breaker or fuse box to your house. Make sure there is proper electrical power to the oven. Be sure oven temperature has been selected.
Oven is not cooking evenly.	Refer to cooking charts for recommended rack position. Check <i>"Getting the Most Out of Your Appliance"</i> for tips and suggestion.
Baking results are not as expected.	Refer to cooking charts for recommended rack position. Check <i>"Getting the Most Out of Your Appliance"</i> for tips and suggestion. Adjust oven calibration if necessary. See <i>"Oven Temperature Offset"</i> under <i>"User Settings"</i> .
Food takes longer to cook than expected.	The oven is carefully calibrated to provide accurate results. However, the temperature can be offset if food is consistently too brown or too light. See <i>"Oven Temperature Offset"</i> under <i>"User Settings"</i> .
Food is overcooked.	The oven is carefully calibrated to provide accurate results. However, the temperature can be offset if food is consistently too brown or too light. See <i>"Oven Temperature Offset"</i> under <i>"User Settings"</i> .
Convection Bake/True Convection results are not as expected.	The oven temperature must be manually reduced by 25 °F. Refer to cooking charts and tips for rack positions, cooking times and pan selection. Adjust oven calibration if necessary. See <i>"Oven Temperature Offset"</i> under <i>"User Settings"</i> .
Oven temperature is too hot or too cold.	The oven thermostat needs adjustment. See <i>"Oven Temperature Offset"</i> under <i>"User Settings"</i> .
Oven light is not working properly.	Replace or reinsert the light bulb if loose or defective. Touching the bulb with fingers may cause the bulb to burn out.
Oven light does not turn off.	Check for obstruction in oven door. Check to see if hinge is bent.
Cannot remove lens cover on light.	There may be soil build-up around the lens cover. Wipe lens cover area with a clean dry towel prior to attempting to remove the lens cover.
Oven is not self-cleaning properly.	Allow the oven to cool before running self-clean. Always wipe out loose soils or heavy spillovers before running self-clean. If oven is badly soiled, set oven for the maximum self-clean time.
Clock and timer are not working properly.	Make sure there is electrical power to oven.
"E" and a number appears in display and control beeps.	This is a fault code. Follow the instructions in the display. If the code remains or there are no instructions in the display, press INFO to display more information (if applicable) and to turn off the beep. If the code is still displayed, write down the fault code number, turn off the oven, and call Service.
With a new oven there is a strong odor when oven is turned on.	This is normal with a new oven and will disappear after a few uses. Operating the self-clean cycle also "burns-off" the smell more quickly.
Control does not react when a key is touched.	Be sure that pad is clean. Touch the center of the touchpad. Use the flat part of your finger.

## Oven Problem

Fan is running during modes that do not use convection.

Warm air or steam escapes from oven vent.

Cooling fan runs even when the oven is turned off.

Oven door closes faster/slower than normal.

## Possible Causes and Suggested Solutions

On some models, the convection fan runs while the oven is preheating for the bake mode. This is normal.

It is normal to see or feel steam or warm air escaping from the oven vent. Do not block the vent.

This is normal. The cooling fan will continue to run, even after the oven has been turned off, until the oven has cooled sufficiently.

The soft-close door hinges contain a damping fluid that is affected by temperature. If the oven is in a cold environment, the door will close slower than it will in a warmer environment. A warmer than normal environment, such as when cooking, may cause the door to close slightly faster.

## Data Plate

The data plate shows the model and serial number. Refer to the data plate on the appliance when requesting service. The data plate location is shown in the following picture.

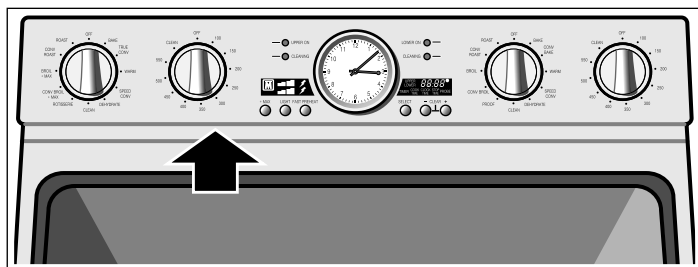

## How to Obtain Service or Parts

To reach a service representative, see the contact information at the front of the manual. Please be prepared with the information printed on your product data plate when calling.

## Cooking Charts

The charts can be used as a guide. Follow package or recipe directions.

### Baked Goods/Entrees

Food	Recommended Cooking Mode	Oven Temperature	Pre-heat Oven	Number of Racks	Rack Position	Time (min.)	Pan Size & Type
<b>Cakes</b>							
Angel Food	Convect. Bake	325° F	Yes	Single	1	35-50	10" tube
Bundt	Convect. Bake	325° F	Yes	Single	2	45-65	12-cup bundt
Cupcakes	True Convect.	325° F	Yes	Single	4	17-27	12-cup muffin pan
	True Convect.	325° F	Yes	Multiple	2 & 5	17-27	12-cup muffin pan
	True Convect.	325° F	Yes	Multiple	1, 3, & 5	17-27	12-cup muffin pan
Round Layers	Convect. Bake	325° F	Yes	Single	3	28-40	8" or 9" round
	Convect. Bake	325° F	Yes	Multiple	2 & 5	28-40	8" or 9" round
Sheet Cake	Convect. Bake	325° F	Yes	Single	3	45-60	13"X9X2"

Food	Recommended Cooking Mode	Oven Temperature	Pre-heat Oven	Number of Racks	Rack Position	Time (min.)	Pan Size & Type
<b>Cookies</b>							
Brownies	Convect. Bake	325° F	Yes	Single	3	33-40	8" or 9" square
Chocolate Chips	True Convect.	325° F	Yes	Single	3	8-17	cookie sheet
	True Convect.	325° F	Yes	Multiple	2 & 5	8-17	cookie sheet
	True Convect.	325° F	Yes	Multiple	1,3, & 5	8-17	cookie sheet
Cookie Bars	Convect. Bake	325° F	Yes	Single	3	23-33	8" or 9" square
Sugar	True Convect.	325° F	Yes	Single	3	8-10	cookie sheet
	True Convect.	325° F	Yes	Multiple	2 & 5	8-10	cookie sheet
	True Convect.	325° F	Yes	Multiple	1,3, & 5	8-10	cookie sheet
<b>Entrees</b>							
Casseroles	Bake	recipe temp.	Yes	Single	3	recipe time	casserole dish
Quiche	Bake	375° F	Yes	Single	2	30-40	quiche dish
Soufflé	Bake	325° F	Yes	Single	3	45-55	soufflé dish
<b>Frozen Convenience</b>							
Fish Sticks	Speed Convect.	on package	No	Single	3	pkg time	cookie sheet
	Speed Convect.	on package	No	Multiple	2 & 5	pkg time	cookie sheet
Garlic Bread, Toast Sticks	Speed Convect.	on package	No	Single	3	pkg time	cookie sheet
Chicken Nuggets & Patties	Speed Convect.	on package	No	Single	3	pkg time	cookie sheet
	Speed Convect.	on package	No	Multiple	2 & 5	pkg time	cookie sheet
Fries, Onion Rings	Speed Convect.	on package	No	Single	3	pkg time	cookie sheet
	Speed Convect.	on package	No	Multiple	2 & 5	pkg time	cookie sheet
<b>Pastries</b>							
Cream Puffs	True Convect.	400° F	Yes	Single	3	23-33	cookie sheet
	True Convect.	400° F	Yes	Multiple	2 & 5	23-33	cookie sheet
	True Convect.	400° F	Yes	Multiple	1,3, & 5	23-33	cookie sheet
Puff Pastry	True Convect.	375° F	Yes	Single	3	10-12	cookie sheet
<b>Pies</b>							
1 Crust Shell	Convect. Bake	475° F	Yes	Single	2	8-12	9" pie pan
2 Crust, Fruit	Convect. Bake	375° F	Yes	Single	2	45-60	9" pie pan
Frozen	Convect. Bake	375° F	Yes	Single	3	70-85	9" pie pan
Meringue	Convect. Bake	350° F	Yes	Single	2	10-15	9" pie pan
Pecan	Convect. Bake	350° F	Yes	Single	2	45-60	9" pie pan
Pumpkin	Convect. Bake	425° F/ 350° F	Yes	Single	2	15 35-45	9" pie pan
<b>Pizza</b>							
Baking Stone	Convect. Bake	425° F	Yes	Single	2	recipe time	baking stone
Fresh	Convect. Bake	425° F	Yes	Single	2	recipe time	pizza pan
Self-rising, Frozen	Convect. Bake	on package	Yes	Single	on package	pkg time	package directions
Thin Crust, Frozen	Convect. Bake	on package	Yes	Single	on package	pkg time	package directions

Food	Recommended Cooking Mode	Oven Temperature	Pre-heat Oven	Number of Racks	Rack Position	Time (min.)	Pan Size & Type
<b>Quick Breads</b>							
Biscuits	True Convect.	325° F	Yes	Single	2	10-20	cookie sheet
	True Convect.	325° F	Yes	Multiple	2 & 5	10-20	cookie sheet
Loaf	Convect. Bake	350° F	Yes	Single	2	48-60	8" x 4" loaf pan
Muffins	True Convect.	400° F	Yes	Single	3	14-25	12-cup muffin pan
	True Convect.	400° F	Yes	Multiple	2 & 5	14-25	12-cup muffin pan
<b>Yeast Breads</b>							
Dinner Rolls	True Convect.	375° F	Yes	Single	3	10-20	cookie sheet
	True Convect.	375° F	Yes	Multiple	1 & 4	10-20	cookie sheet
	True Convect.	375° F	Yes	Multiple	1, 3, & 5	10-20	cookie sheet
Loaf	Convect. Bake	400° F	Yes	Single	2	22-35	9" x 5" loaf pan
Sweet Rolls	True Convect.	325° F	Yes	Single	3	20-25	cookie sheet

## Meats

The charts can be used as a guide. Follow package or recipe directions.

Food	Recommended Cooking Mode	Oven Temperature	Rack Position	Internal Temperature Done-ness	Cooking Time	Food Covered	Stand Time
<b>Beef</b>							
Chuck Roast, 2-3 lbs	Roast	350° F	2	Well, 170° F	1 1/2-2 hours	Yes	none
Hamburgers, 3/4-1 inch thick	Broil	High	6	Medium, 160° F	Side 1: 5-8 Side 2: 4-6	No	none
Rib Eye, Boneless, 3-3.5 lbs.	Convection Roast	325° F	2	Medium-rare, 145° F	27-31 min./lb.	No	10-15 min.
Rib Eye, Boneless, 3-3.5 lbs.	Convection Roast	325° F	2	Medium, 160° F	30-38 min./lb.	No	10-15 min.
Rump, Eye, Sirloin, Boneless, 3-5.5 lbs.	Convection Roast	325° F	2	Medium-rare, 145° F	18-33 min./lb.	No	10-15 min.
Rump, Eye, Sirloin, Boneless, 3-5.5 lbs.	Convection Roast	325° F	2	Medium, 160° F	30-35 min/lb.	No	10-15 min.
Steaks, 1-inch thick	Broil	High	6	Medium-rare, 145° F	Side 1: 5-8 Side 2: 4-6	No	none
Steaks, 1-inch thick	Broil	High	6	Medium, 160° F	Side 1: 8-9 Side 2: 5-7	No	none
Steaks 1 1/2-inch thick	Convection Broil	High	3	Medium-rare, 145° F	Side 1: 11-13 Side 2: 9-11	No	none
Steaks 1 1/2-inch thick	Convection Broil	High	3	Medium, 160° F	Side 1: 13-15 Side 2: 11-13	No	none
Tenderloin, 2-3 lbs.	Convection Roast	425° F	2	Medium-rare, 145° F	15-24 min./lb.	No	5 min.

Roasting times are approximate and may vary depending on the shape of the meat.

Stuffed turkey requires additional roasting time. The minimum safe temperature for stuffing in poultry is 165° F.

**Note:** : Internal food temperatures are USDA recommended temperatures as measured by a digital cooking thermometer.

Food	Recommended Cooking Mode	Oven Temperature	Rack Position	Internal Temperature Done-ness	Cooking Time	Food Covered	Stand Time
<b>Lamb</b>							
Leg, Boneless, 4-6 lbs.	Convection Roast	325° F	2	Medium, 160° F	30-35 min./lb.	No	10-15 min.
Chops, 1-inch thick	Broil	High	4	Medium-rare, 145° F	Side 1: 4-6 Side 2: 4-5	No	none
Chops, 1-inch thick	Broil	High	4	Medium, 160° F	Side 1: 5-7 Side 2: 5-6	No	none
<b>Pork</b>							
Ham Slice 1/2-inch thick	Broil	High	5	160° F	Side 1: 4-5 Side 2: 3-4	No	none
Loin Roast, 1 1/2-3 lbs.	Convection Roast	350° F	2	Medium, 160° F	19-36 min./lb.	No	10-15 min.
Loin Roast, 3-6 lbs.	Convection Roast	350° F	2	Medium, 160° F	14-23 min./lb.	No	10-15 min.
Chops, 1-inch thick	Broil	Medium	4	Medium, 160° F	Side 1: 8-10 Side 2: 8-9	No	none
Chops, 1 1/2-inch thick	Convection Broil	High	4	Medium, 160° F	Side 1: 9-11 Side 2: 8-10	No	none
Sausage, Fresh	Broil	High	4	170° F	Side 1: 3-5 Side 2: 2-4	No	none
Tenderloin, 2-3 lbs.	Convection Roast	425° F	3	Medium, 160° F	18-28 min./lb.	No	5-10 min.
<b>Poultry</b>							
Chicken							
Bone-in Breasts	Convection Broil	450°F	3	170°F	Side 1: 18-22 Side 2: 17-20	No	none
Bone-in Thighs	Broil	Low	3	180°F in thigh	Side 1: 14-15 Side 2: 12-13	No	none
Whole. 3.5-8 lbs.	Convection Roast	375°F	2	180°F in thigh	13-20 min./lb.	No	none
Cornish Game Hens, 1-1 1/2 lbs.	Convection Roast	350°F	2	180°F in thigh	45-75 min. total time	No	none
Turkey							
Breast, 4-8 lbs.	Convection Roast	325°F	2	170°F	19-23 min. /lb.	No	15-20 min. for easy carving
Unstuffed, 12-19 lbs.	Convection Roast	325°F	1	180°F in thigh	9-14 min./lb.	Foil to prevent over-browning	15-20 min. for easy carving
Unstuffed, 20-25 lbs.	Convection Roast	325°F	1	180°F in thigh	6-12 min./lb.	Foil to prevent over-browning	15-20 min. for easy carving

Roasting times are approximate and may vary depending on the shape of the meat.

Stuffed turkey requires additional roasting time. The minimum safe temperature for stuffing in poultry is 165° F.

**Note:** : Internal food temperatures are USDA recommended temperatures as measured by a digital cooking thermometer.



Food	Recommended Cooking Mode	Oven Temperature	Rack Position	Internal Temperature Done-ness	Cooking Time	Food Covered	Stand Time
------	--------------------------	------------------	---------------	--------------------------------	--------------	--------------	------------

**Seafood**

Fish Filets, 3/4-1- inch thick	Broil	Low	3	145°F	11-15 min.	No	none
--------------------------------	-------	-----	---	-------	------------	----	------

Roasting times are approximate and may vary depending on the shape of the meat.

Stuffed turkey requires additional roasting time. The minimum safe temperature for stuffing in poultry is 165° F.

**Note:** : Internal food temperatures are USDA recommended temperatures as measured by a digital cooking thermometer.

## STATEMENT OF LIMITED PRODUCT WARRANTY

### What this Warranty Covers & Who it Applies to

The limited warranty provided by BSH Home Appliances Corporation (“BSH”) in this Statement of Limited Product Warranty applies only to the THERMADOR® appliance (“Product”) sold to you, the first using purchaser, provided that the Product was purchased:

- For your normal, household (non-commercial) use, and has in fact at all times only been used for normal household purposes.
- New at retail (not a display, "as is", or previously returned model), and not for resale, or commercial use.
- Within the United States or Canada, and has at all times remained within the country of original purchase.

The warranties stated herein apply only to the first purchaser of the Product and are not transferable.

BSH reserves the right to request proof of purchase at the time any warranty claim is submitted to confirm that the Product falls within the scope of this limited product warranty.

Please make sure to return your registration card; while not necessary to effectuate warranty coverage, it is the best way for BSH to notify you in the unlikely event of a safety notice or product recall.

### How Long the Warranty Lasts

BSH warrants that the Product is free from defects in materials and workmanship for a period of seven hundred and thirty (730) days from the date of purchase. The foregoing timeline begins to run upon the date of purchase, and shall not be stalled, tolled, extended, or suspended, for any reason whatsoever.

### Repair/Replace as Your Exclusive Remedy

During this warranty period, BSH or one of its authorized service providers will repair your Product without charge to you (subject to certain limitations stated herein) if your Product proves to have been manufactured with a defect in materials or workmanship. If reasonable attempts to repair the Product have been made without success, then BSH will replace your Product (upgraded models

may be available to you, in BSH’s sole discretion, for an additional charge). All removed parts and components shall become the property of BSH at its sole option. All replaced and/or repaired parts shall assume the identity of the original part for purposes of this warranty and this warranty shall not be extended with respect to such parts. BSH's sole liability and responsibility hereunder is to repair manufacturer-defective Product only, using a BSH-authorized service provider during normal business hours. For safety and property damage concerns, BSH highly recommends that you do not attempt to repair the Product yourself, or use an un-authorized servicer; BSH will have no responsibility or liability for repairs or work performed by a non-authorized servicer. If you choose to have someone other than an authorized service provider work on your Product, THIS WARRANTY WILL AUTOMATICALLY BECOME NULL AND VOID. Authorized service providers are those persons or companies that have been specially trained on BSH products, and who possess, in BSH's opinion, a superior reputation for customer service and technical ability (note that they are independent entities and are not agents, partners, affiliates or representatives of BSH). Notwithstanding the foregoing, BSH will not incur any liability, or have responsibility, for the Product if it is located in a remote area (more than 100 miles from an authorized service provider) or is reasonably inaccessible, hazardous, threatening, or treacherous locale, surroundings, or environment; in any such event, if you request, BSH would still pay for labor and parts and ship the parts to the nearest authorized service provider, but you would still be fully liable and responsible for any travel time or other special charges by the service company, assuming they agree to make the service call.

### Out of Warranty Product

BSH is under no obligation, at law or otherwise, to provide you with any concessions, including repairs, pro-rates, or Product replacement, once this warranty has expired.

## Warranty Exclusions

The warranty coverage described herein excludes all defects or damage that are not the direct fault of BSH, including without limitation, one or more of the following:

- Use of the Product in anything other than its normal, customary and intended manner (including without limitation, any form of commercial use, use or storage of an indoor product outdoors, use of the Product in conjunction with air or water-going vessels).
- Any party's willful misconduct, negligence, misuse, abuse, accidents, neglect, improper operation, failure to maintain, improper or negligent installation, tampering, failure to follow operating instructions, mishandling, unauthorized service (including self-performed "fixing" or exploration of the appliance's internal workings).
- Adjustment, alteration or modification of any kind.
- A failure to comply with any applicable state, local, city, or county electrical, plumbing and/or building codes, regulations, or laws, including failure to install the product in strict conformity with local fire and building codes and regulations.
- Ordinary wear and tear, spills of food, liquid, grease accumulations, or other substances that accumulate on, in, or around the Product.
- Any external, elemental and/or environmental forces and factors, including without limitation, rain, wind, sand, floods, fires, mud slides, freezing temperatures, excessive moisture or extended exposure to humidity, lightning, power surges, structural failures surrounding the appliance, and acts of God.

In no event shall BSH have any liability or responsibility whatsoever for damage to surrounding property, including cabinetry, floors, ceilings, and other structures or objects around the Product. Also excluded from this warranty are scratches, nicks, minor dents, and cosmetic damages on external surfaces and exposed parts; Products on which the serial numbers have been altered,

defaced, or removed; service visits to teach you how to use the Product, or visits where there is nothing wrong with the Product; correction of installation problems (you are solely responsible for any structure and setting for the Product, including all electrical, plumbing or other connecting facilities, for proper foundation/flooring, and for any alterations including without limitation cabinetry, walls, floors, shelving, etc.); and resetting of breakers or fuses.

TO THE EXTENT ALLOWED BY LAW, THIS WARRANTY SETS OUT YOUR EXCLUSIVE REMEDIES WITH RESPECT TO PRODUCT, WHETHER THE CLAIM ARISES IN CONTRACT OR TORT (INCLUDING STRICT LIABILITY, OR NEGLIGENCE) OR OTHERWISE. THIS WARRANTY IS IN LIEU OF ALL OTHER WARRANTIES, WHETHER EXPRESS OR IMPLIED. ANY WARRANTY IMPLIED BY LAW, WHETHER FOR MERCHANTABILITY OR FITNESS FOR A PARTICULAR PURPOSE, OR OTHERWISE, SHALL BE EFFECTIVE ONLY FOR THE PERIOD THAT THIS EXPRESS LIMITED WARRANTY IS EFFECTIVE. IN NO EVENT WILL THE MANUFACTURER BE LIABLE FOR CONSEQUENTIAL, SPECIAL, INCIDENTAL, INDIRECT, "BUSINESS LOSS", AND/OR PUNITIVE DAMAGES, LOSSES, OR EXPENSES, INCLUDING WITHOUT LIMITATION TIME AWAY FROM WORK, HOTELS AND/OR RESTAURANT MEALS, REMODELLING EXPENSES IN EXCESS OF DIRECT DAMAGES WHICH ARE DEFINITELY CAUSED EXCLUSIVELY BY BSH, OR OTHERWISE. SOME STATES DO NOT ALLOW THE EXCLUSION OR LIMITATION OF INCIDENTAL OR CONSEQUENTIAL DAMAGES, AND SOME STATES DO NOT ALLOW LIMITATIONS ON HOW LONG AN IMPLIED WARRANTY LASTS, SO THE ABOVE LIMITATIONS MAY NOT APPLY TO YOU. THIS WARRANTY GIVES YOU SPECIFIC LEGAL RIGHTS, AND YOU MAY ALSO HAVE OTHER RIGHTS WHICH VARY FROM STATE TO STATE.

No attempt to alter, modify or amend this warranty shall be effective unless authorized in writing by an officer of BSH.

---

## THERMADOR® Support

### Service

We realize that you have made a considerable investment in your kitchen. We are dedicated to supporting you and your appliance so that you have many years of creative cooking.

Please don't hesitate to contact our STAR® Customer Support Department if you have any questions or in the unlikely event that your THERMADOR® appliance needs service. Our service team is ready to assist you.

#### USA

800-735-4328

[www.thermador.com/support](http://www.thermador.com/support)

#### Canada

800-735-4328

[www.thermador.ca](http://www.thermador.ca)

### Parts and Accessories

Parts, filters, descalers, stainless steel cleaners and more can be purchased in the THERMADOR® eShop or by phone.

#### USA

[www.thermador-eshop.com](http://www.thermador-eshop.com)

#### Canada

Marcone 800-287-1627

or

Reliable Parts 800-663-6060

# Table des Matières

<b>À propos de ce manuel</b> .....	<b>36</b>	<b>Tableaux de cuisson</b> .....	<b>63</b>
Comment ce manuel est organisé.....	36	PRODUITS BOULANGERS/ENTRÉES .....	63
Mots de signalisation pour la sécurité et l'utilisation optimale .....	36	Viandes .....	66
<b>CONSIGNES DE SÉCURITÉ IMPORTANTES</b> .....	<b>37</b>	<b>ÉNONCÉ DE LA GARANTIE LIMITÉE</b> .....	<b>68</b>
Installation et entretien corrects.....	37	Couverture de la garantie : .....	68
Sécurité-incendie .....	37	Durée de la garantie .....	68
Prévention des brûlures .....	38	Réparation ou remplacement comme solution exclusive .....	68
Sécurité des enfants .....	38	Produit hors garantie.....	68
Consignes en matière de nettoyage.....	39	Exclusions à la garantie.....	68
Sécurité pour la batterie de cuisine.....	39	<b>Soutien THERMADOR®</b> .....	<b>69</b>
Avertissements de la Proposition 65 de l'État de la Californie .....	39	Dépannage.....	69
<b>Mise en route</b> .....	<b>40</b>	Pièces et accessoires .....	69
Pièces .....	40		
Accessoires .....	41		
<b>Contrôle</b> .....	<b>43</b>		
Boutons .....	43		
Symbole d'affichage.....	43		
<b>Fonctionnement</b> .....	<b>44</b>		
Concernant cet appareil.....	44		
Avant la première utilisation .....	44		
Fonctionnalités de base .....	44		
Fonctions spéciales .....	46		
<b>Tirer le meilleur parti de votre appareil</b> .....	<b>48</b>		
Conseils généraux.....	48		
Bake (Cuisson) <input type="checkbox"/> .....	49		
Convection Bake (Cuisson par convection - certains modèles) <input type="checkbox"/> .....	50		
True Convection (Convection authentique) <input type="checkbox"/> .....	50		
Roast (Rôtissage) <input type="checkbox"/> .....	51		
Convection Roast (Rôtissage par convection) <input type="checkbox"/> .....	51		
Broil/Max Broil (Cuisson au gril) <input type="checkbox"/> .....	51		
Convection Broil/Max Convection Broil (Cuisson au gril par convection) <input type="checkbox"/> .....	51		
Speed Convection (Convection rapide) <input type="checkbox"/> .....	52		
Warm (Maintien au chaud ) <input type="checkbox"/> .....	52		
Proof (Apprêt - certains modèles) <input type="checkbox"/> .....	52		
Dehydrate (Dessiccation) <input type="checkbox"/> .....	53		
Rôtisserie <input type="checkbox"/> .....	54		
<b>Nettoyage et entretien</b> .....	<b>56</b>		
Nettoyage.....	56		
Entretien .....	58		
<b>Dépannage</b> .....	<b>61</b>		
Tableau de dépannage .....	61		
Plaque signalétique.....	63		
Comment obtenir des services de dépannage ou des pièces.....	63		

Cet appareil électroménager de THERMADOR®  
est fait par BSH Home Appliances Ltd.  
6696 Financial Drive, Unit 3  
Mississauga, ON L5N 7J6

Question ?

1-800-735-4328

www.thermador.ca

Nous attendons de vos nouvelles.

## À propos de ce manuel

### Comment ce manuel est organisé

Pour tirer le meilleur parti de votre nouveau four, il est recommandé de lire ce manuel dans sa totalité. Ceci vous permettra d'apprendre à connaître systématiquement votre appareil et de vous familiariser avec son fonctionnement et ses caractéristiques.

Ce manuel comporte les chapitres suivants :

- Le chapitre "Sécurité" donne des renseignements sur la façon d'utiliser votre four en toute sécurité.
- "Votre nouvel appareil" vous présente les composants et fonctionnalités du four
- "Fonctionnement" - Ce chapitre vous propose des instructions étape par étape sur le fonctionnement du four.
- "Nettoyage et entretien" - Ce chapitre vous informe sur le nettoyage et l'entretien des divers composants du four.
- "Dépannage" - Ce chapitre contient des conseils pour se dépanner soi-même.
- "Tirer le meilleur parti de votre appareil" - Vous trouverez dans ce chapitre une liste des nombreux aliments couramment utilisés, ainsi que le mode du four, la température, la position de la grille et les temps de cuisson appropriés. Ce chapitre vous donne également des conseils sur le choix des plats pour la cuisson et la préparation des aliments.
- "Garantie" - Ce chapitre contient information sur la garantie.

**Veillez accorder une attention toute particulière aux consignes de sécurité importantes figurant au chapitre "Sécurité".**

### Mots de signalisation pour la sécurité et l'utilisation optimale

---

#### ▲ AVERTISSEMENT

Le non-respect de cet avertissement peut entraîner la mort ou des blessures graves.

---

---

#### ▲ ATTENTION

Le non-respect de cet avertissement peut entraîner des blessures mineures ou modérées.

---

**AVIS :** Vous indique que des dommages à l'appareil ou aux biens peuvent survenir si vous ne respectez pas cet avertissement.

**Remarque :** Vous signale des informations importantes ou des conseils.

# CONSIGNES DE SÉCURITÉ IMPORTANTES

## LIRE ET CONSERVER CES CONSIGNES

---

### AVERTISSEMENT

---

Votre nouvel appareil a été conçu pour un fonctionnement sûr et fiable si vous en prenez bien soin. Lire attentivement toutes les consignes avant l'emploi. Ces précautions réduiront les risques de brûlures, de choc électrique, d'incendie et de lésions corporelles. Lors de l'utilisation d'un appareil électroménager, quelques précautions de sécurité élémentaires doivent être observées, y compris celles qui figurent aux pages suivantes.

---

### Installation et entretien corrects

Demandez à l'installateur de vous montrer où se trouve le disjoncteur ou le fusible. Identifier sa position pour pouvoir le retrouver facilement.

Cet appareil doit être adéquatement installé et mis à la terre par un technicien agréé. Branchez l'appareil uniquement dans une prise correctement reliée à la terre. Pour plus de détails, reportez-vous à la notice d'installation.

Cet appareil est destiné uniquement à une utilisation domestique normale. Il n'est pas homologué pour un usage en extérieur. Voyez la garantie. Si vous avez des questions, communiquez avec le fabricant.

Ne pas entreposer ni utiliser de produits chimiques corrosifs, vapeurs, substances inflammables ou produits non alimentaires à l'intérieur ou à proximité de l'appareil. Il a été spécialement conçu pour être utilisé pendant le chauffage et la cuisson des aliments. L'emploi de produits chimiques corrosifs pour chauffer ou nettoyer l'appareil endommagera ce dernier et peut provoquer des blessures.

Ne pas se servir de cet appareil s'il ne fonctionne pas correctement ou s'il est endommagé. Communiquer avec un réparateur autorisé.

Ne pas obstruer les événements du four.

Ne pas réparer ni remplacer toute pièce de l'appareil à moins que cela ne soit spécifiquement recommandé par ce manuel. Toute réparation doit être effectuée par un centre de réparation autorisé par l'usine.

En cas d'erreur, l'affichage clignote et émet un signal sonore continu. Si cette situation se produit pendant l'autonettoyage, débranchez l'appareil de la source d'alimentation électrique et appelez un technicien qualifié.

En cas d'erreur, l'affichage clignote et émet un signal sonore continu. Débrancher l'appareil de l'alimentation et appeler un technicien qualifié.

---

### AVERTISSEMENT

---

Avant de démonter la porte, s'assurer que le courant qui alimente le four est coupé. Le non respect de cette instruction peut entraîner des brûlures.

---

La porte du four est lourde et fragile. Utilisez les deux mains pour retirer la porte du four. La face avant de la porte est en verre. Manipuler avec précaution pour éviter les cassures.

Saisir la porte uniquement par les côtés. Ne pas tenir la porte par la poignée car elle risque de tourner et provoquer des blessures ou des dommages.

Si la porte n'est pas maintenue fermement et correctement, des lésions corporelles ou des dommages matériels pourraient survenir.

Placer la porte sur une surface plane et stable afin qu'elle ne puisse pas tomber. Le non respect de cette consigne peut entraîner des lésions corporelles ou des dommages à l'appareil.

---

### AVERTISSEMENT

---

Pour éviter les blessures dues à l'enclenchement des charnières, s'assurer que les deux leviers sont bien en place avant de retirer la porte. D'autre part, ne pas forcer la porte pour la fermer ou l'ouvrir - cela pourrait endommager une charnière et provoquer des blessures.

---

---

### AVERTISSEMENT

---

S'assurer que l'appareil et les ampoules ont refroidi et que le courant qui alimente l'appareil a été coupé avant de changer une ou plusieurs ampoules. Le non respect de cette instruction peut entraîner un choc électrique ou des brûlures. Les lentilles (le cas échéant) doivent être mises en place lors de l'utilisation de l'appareil. Les lentilles (le cas échéant) permettent d'éviter que les ampoules ne se brisent. Les lentilles (le cas échéant) sont en verre. Manipuler avec précaution pour éviter les cassures. Le verre brisé peut être une cause de blessures.

---

---

### AVERTISSEMENT

---

Si l'alimentation principale n'est pas coupée, la douille reste sous tension lorsque la porte est ouverte.

---

### Sécurité-incendie

---

### AVERTISSEMENT

---

Ne JAMAIS couvrir les encoches, orifices ou passages pratiqués au fond du four et ne jamais recouvrir complètement la grille avec des matériaux tels que le papier d'aluminium. Vous risquez autrement de bloquer la circulation de l'air à l'intérieur du four. Les feuilles d'aluminium peuvent également emprisonner la chaleur et présenter ainsi un risque d'incendie.

---

# **CONSIGNES DE SÉCURITÉ IMPORTANTES**

## LIRE ET CONSERVER CES CONSIGNES

Si des matériaux à l'intérieur d'un four ou d'un tiroir-réchaud venaient à prendre feu, conserver la porte fermée. Éteindre l'appareil et déconnecter le circuit depuis le boîtier de disjoncteurs.

---

### AVERTISSEMENT

---

Utiliser cet appareil uniquement dans le cadre de l'utilisation prévue tel que décrit dans ce manuel. NE JAMAIS utiliser pour chauffer ou réchauffer une pièce. Ceci pourrait faire surchauffer l'appareil. L'appareil ne doit jamais servir à entreposer quoi que ce soit.

---

Toujours avoir un détecteur de fumée en état de marche près de la cuisine.

Si des vêtements s'enflamment, rouler par terre immédiatement pour éteindre les flammes.

Veillez à avoir à portée de main un extincteur d'incendie en bon état de marche, placé visiblement près de l'appareil et facile d'accès.

Étouffez les flammes d'un feu d'aliments autre qu'un feu de graisse à l'aide de bicarbonate de soude. Ne jamais utiliser d'eau sur les feux de cuisson.

---

### AVERTISSEMENT

---

POUR RÉDUIRE LE RISQUE DE LÉSIONS CORPORELLES DANS L'ÉVENTUALITÉ D'UN FEU DE GRAISSE, OBSERVER LES CONSIGNES SUIVANTES :

- a. **ÉTOUFFER LES FLAMMES** à l'aide d'un couvercle bien hermétique, d'une tôle à biscuits ou d'un plateau en métal, puis éteindre l'appareil. FAIRE ATTENTION À NE PAS SE BRÛLER. Si les flammes ne s'éteignent pas immédiatement, ÉVACUER LES LIEUX ET FAIRE APPEL AU SERVICE D'INCENDIE.
  - b. **NE JAMAIS SAISIR UN RÉCIPIENT QUI BRÛLE.** Vous pourriez vous brûler.
  - c. **NE PAS UTILISER D'EAU**, y compris les chiffons ou serviettes mouillées. Une violente explosion de vapeur risque de se produire.
  - d. Utiliser un extincteur uniquement si :
    - Vous savez que vous possédez un extincteur de CLASSE ABC, et vous en connaissez déjà le maniement.
    - L'incendie est de petite ampleur et contenu dans la zone où il s'est déclaré.
    - Le service d'incendie est appelé.
    - On peut combattre l'incendie le dos tourné vers la sortie.
- 

### Prévention des brûlures

NE PAS TOUCHER LES ÉLÉMENTS CHAUFFANTS OU LES SURFACES INTÉRIEURES DU FOUR - Les éléments chauffants peuvent être chauds même s'ils ne sont pas rouges. Les parois intérieures d'un four peuvent devenir suffisamment chaudes pour provoquer des brûlures. Avant et après l'utilisation, ne pas toucher les éléments chauffants ou les surfaces intérieures du four et ne pas

mettre des vêtements, des maniques ou d'autres matériaux inflammables en contact avec ces éléments et ces surfaces tant qu'ils n'auront pas suffisamment refroidi. Les autres surfaces de l'appareil peuvent devenir suffisamment chaudes pour provoquer des brûlures. Parmi ces surfaces, citons les ouvertures d'évent, les surfaces situées près de ces ouvertures et les portes du four.

Faire attention en ouvrant le tiroir-réchaud. En se plaçant sur le côté, ouvrir la porte (ou le tiroir) lentement et légèrement pour laisser l'air chaud et/ou la vapeur s'échapper du four. Éloigner le visage de l'ouverture et s'assurer qu'aucun enfant ou animal ne se trouve près de l'appareil. Une fois l'air chaud et/ou la vapeur sortis, continuer la cuisson. Ne pas laisser les portes ouvertes à moins que vous ne soyez en train de cuisiner ou de nettoyer. Ne pas laisser les portes ouvertes sans surveillance.

Ne pas chauffer ou réchauffer des contenants d'aliments non ouverts. L'accumulation de pression peut faire exploser le contenant et provoquer des blessures.

Prendre des précautions lors de la cuisson d'aliments au contenu élevé en alcool (e.g. le rhum, le brandy, le bourbon) dans le four. L'alcool s'évapore à des températures élevées. Il existe un risque d'incendie car les vapeurs d'alcool peuvent prendre feu à l'intérieur du four. Utiliser de petites quantités d'alcool dans les aliments et ouvrir la porte du four avec précautions.

Placez toujours les grilles du four à la position souhaitée alors que le four est froid. Si une grille doit être déplacée alors que le four est chaud, ne pas laisser les poignées isolantes entrer en contact avec les éléments chauffants.

---

### ATTENTION

---

Afin d'éviter toute blessure ou dommage potentiels, s'assurer d'installer la grille en suivant exactement les instructions d'installation, et ne pas la mettre à l'envers ni dans le mauvais sens.

---

Toujours utiliser des poignées isolantes sèches. Des poignées mouillées ou humides entrant en contact avec les surfaces chaudes peuvent provoquer des blessures par dégagement de vapeur. Ne laissez pas les poignées toucher les éléments chauffants chauds. Ne pas utiliser de serviette ni de chiffon volumineux.

Attacher les vêtements lâches, etc. avant de commencer. Attacher les cheveux longs de façon à ce qu'ils ne pendent pas et ne pas porter de vêtements lâches ou d'habits ou objets qui pendillent, tels que cravates, foulards, bijoux ou manches.

### Sécurité des enfants

Lorsque les enfants sont assez âgés pour utiliser l'appareil, il incombe aux parents ou tuteurs légaux de veiller à ce qu'ils soient formés aux pratiques sécuritaires par des personnes qualifiées.

Ne permettre à personne de grimper, rester debout, s'appuyer, s'asseoir ou se pencher sur toute partie d'un appareil, notamment une porte, un tiroir-réchaud ou un

# **CONSIGNES DE SÉCURITÉ IMPORTANTES**

## LIRE ET CONSERVER CES CONSIGNES

tiroir de rangement. Ceci peut endommager l'appareil qui risque de basculer et causer des blessures sérieuses.

Ne pas permettre aux enfants d'utiliser cet appareil sauf sous la surveillance attentive d'un adulte. Ne pas laisser les enfants et les animaux seuls ou sans surveillance lorsque l'appareil est en service. Ne jamais les laisser jouer aux alentours de l'appareil, que ce dernier soit en service ou non.

---

### **ATTENTION**

---

Les articles d'intérêt pour les enfants ne doivent pas être rangés dans un appareil électroménager, dans les armoires au-dessus de l'appareil ou sur le dossier. Les enfants peuvent grimper sur l'appareil pour atteindre ces objets et se blesser sérieusement.

---

### **Consignes en matière de nettoyage**

**AVIS DE SÉCURITÉ IMPORTANT** : en application de la loi de la Californie sur la qualité de l'eau potable et sur les produits toxiques (« California Safe Drinking Water and Toxic Enforcement Act »), le Gouverneur de Californie est tenu de publier une liste des substances reconnues par l'État de Californie comme étant cancérigènes ou pouvant causer des malformations ou nuire à la reproduction, et les entreprises sont tenues d'avertir les consommateurs des risques potentiels d'exposition à de telles substances. L'incinération de combustible gazeux de cuisson et l'élimination de salissures lors d'un autonettoyage peuvent générer des sous-produits qui figurent sur cette liste. Pour minimiser l'exposition à ces substances, toujours faire fonctionner cet appareil conformément aux instructions contenues dans cette brochure et assurer une bonne ventilation.

Lors de l'autonettoyage, s'assurer que la porte est bien verrouillée et qu'elle ne s'ouvre pas. Si la porte ne se verrouille pas, ne pas procéder à l'autonettoyage.

Communiquer avec un centre de dépannage.

Essuyez les débordements importants avant de procéder à l'autonettoyage du four.

Les oiseaux ont un système respiratoire très sensible. Éloignez les oiseaux de compagnie de la cuisine ou des pièces où les fumées de cuisine peuvent les atteindre. Pendant l'autonettoyage, les émanations qui se dégagent de l'appareil peuvent porter atteinte aux oiseaux.

D'autres émanations provenant de la cuisine comme la margarine et les huiles de cuisson surchauffées peuvent également être dangereuses.

Ne laissez jamais de graisse s'accumuler dans le four.

### **Sécurité pour la batterie de cuisine**

**AVIS** : Ne pas placer les aliments directement sur la sole du four.

Observer les instructions du fabricant lors de l'utilisation de sacs de cuisson ou de rôtissage.

Ne pas nettoyer de pièces ou d'accessoires dans le four auto-nettoyant.

### **Avertissements de la Proposition 65 de l'État de la Californie**

---

#### **AVERTISSEMENT**

---

Ce produit contient des produits chimiques connus de l'État de la Californie pour causer le cancer, des anomalies congénitales ou d'autres problèmes de reproduction.

---

# Mise en route

## Pièces

L'illustration montre un four double. Votre appareil peut différer légèrement de cette illustration.

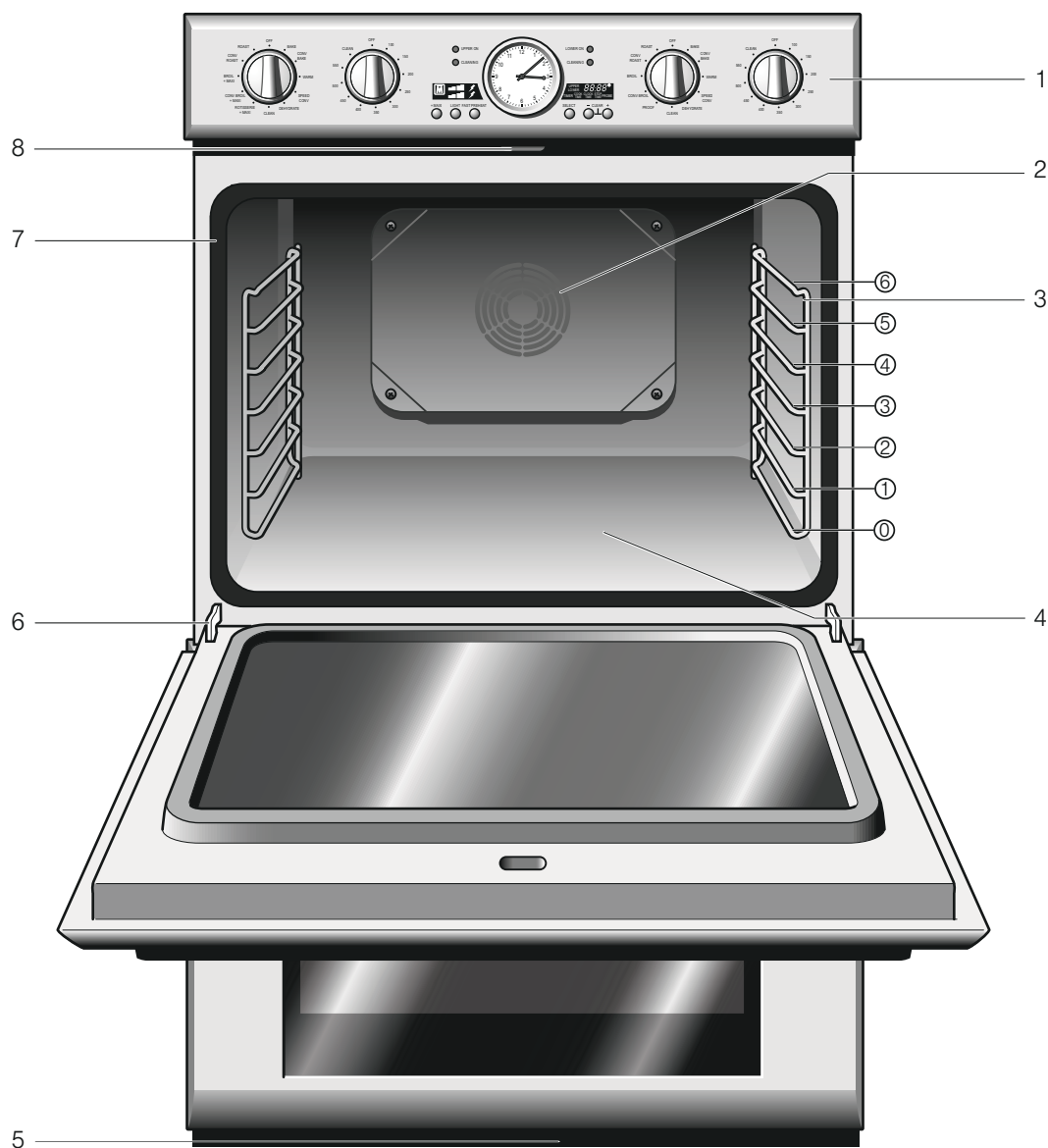

1	Tableau de commande
2	Ventilateur à convection
3	Guides de positionnement de grille avec 7 positions
4	Sole du four
5	Évent du four
6	Charnière de porte
7	Joint de porte
8	Verrouillage de porte

### Ventilateur de refroidissement

Le ventilateur de refroidissement tourne pendant tous les modes de cuisson. On peut l'entendre fonctionner et sentir parfois de l'air chaud s'échapper de l'évent du four. Le ventilateur peut également fonctionner une fois le four éteint.

### Évent du four

L'évent du four se trouve au bas de l'unité. De l'air chaud peut s'échapper de l'évent avant, pendant et après la cuisson. Il est normal de voir de la vapeur s'échapper de l'évent et de la condensation peut se former à cet endroit. Cette zone peut devenir très chaude pendant l'utilisation du four. Ne pas obstruer l'évent car il est indispensable à la bonne circulation de l'air.



## Ventilateur à convection

Le ventilateur à convection fonctionne pendant tous les modes de cuisson à convection. Lorsque le four est en mode de cuisson par convection, le ventilateur s'arrête automatiquement lorsque la porte est ouverte. Il fonctionne également pendant l'autonettoyage.

## Sole du four

La sole du four abrite l'élément chauffant inférieur. Ceci permet de protéger l'élément des dommages et des déversements.

**Conseil :** ne pas placer les aliments directement sur la sole du four.

## ⚠ AVERTISSEMENT

Ne pas utiliser de papier aluminium ou de doublure de protection pour revêtir toute partie de l'appareil, et en particulier le fond du four. L'utilisation de ces doublures peut entraîner un risque de choc électrique ou d'incendie.

## Accessoires

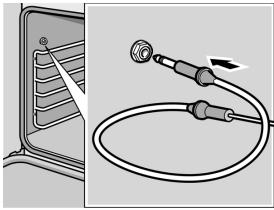

### Sonde

La sonde peut être utilisée pour vérifier la cuisson à l'intérieur des aliments ou la température finale de nombreux mets, en particulier la viande et la volaille.

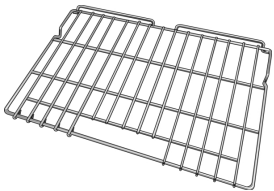

### Grille plate

Ne pas nettoyer dans le four autonettoyant.



### Grille télescopique

Cette grille facilite l'accès au four lors de l'insertion ou du retrait des aliments. Ne pas nettoyer dans le four autonettoyant.

**AVIS :** La grille télescopique ne peut pas être installée à la position 0 (position de grille la plus basse).

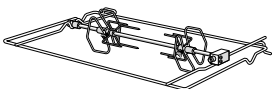

### Rôtissoire

Utiliser cet accessoire avec le mode Rôtisserie. Voir "Rôtisserie" sous "Tirer le meilleur parti de votre appareil" pour plus d'informations.  
Ne pas nettoyer dans le four autonettoyant.



### Lèche-frite et grille

Pour griller et rôtir les aliments.  
Ne pas nettoyer dans le four autonettoyant.

## Mise en place de la grille

### ⚠ ATTENTION

- Pour éviter les brûlures, placer les grilles dans la position désirée avant de mettre le four en marche. Toujours utiliser des gants isolants lorsque le four est chaud. Si vous devez déplacer les grilles lorsque le four est chaud, ne pas laisser les gants isolants entrer en contact avec les éléments chauffants.
- Agir avec prudence en retirant les grilles de la position la plus basse pour éviter d'entrer en contact avec la porte du four chaude.
- Pour éviter toute blessure ou endommagement de l'appareil, s'assurer que les grilles sont installées conformément à la notice d'installation et non à l'envers ou sens dessus dessous.

### Grille plate

La grille est conçue avec une butée afin qu'elle ne sorte pas complètement du four et ne s'incline pas.

Mise en place de la grille dans le four :

1. Saisir fermement la grille par les côtés.
2. Installer la grille (voir illustration).

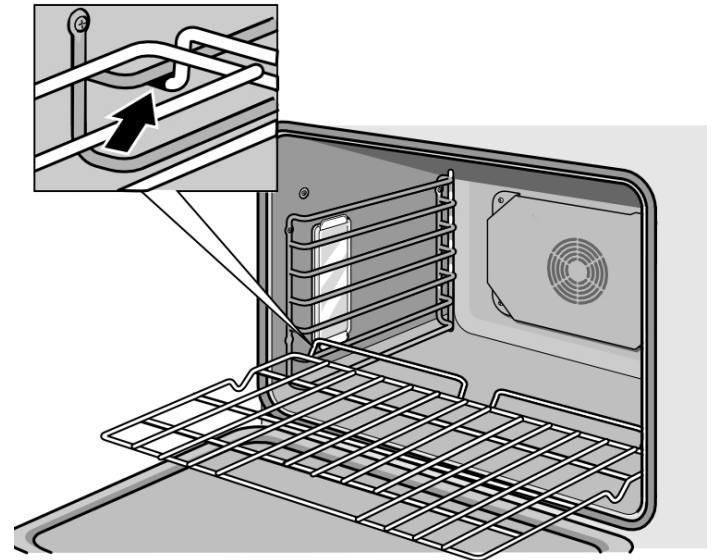

3. Incliner la grille vers le haut pour mettre la butée dans le guide.
4. Amener la grille en position horizontale et pousser jusqu'au fond.  
La grille doit être droite, à plat et ne doit pas dévier.

Retrait de la grille :

1. Saisir fermement la grille par les côtés et tirer vers soi.
2. Lorsque la butée est atteinte, incliner vers le haut et tirer complètement vers soi.

### Grille télescopique

Pour placer la grille télescopique dans le four :

**AVIS :** La grille télescopique ne peut pas être installée à la position 0 (position de grille la plus basse).

1. Tenir la grille en l'inclinant légèrement.

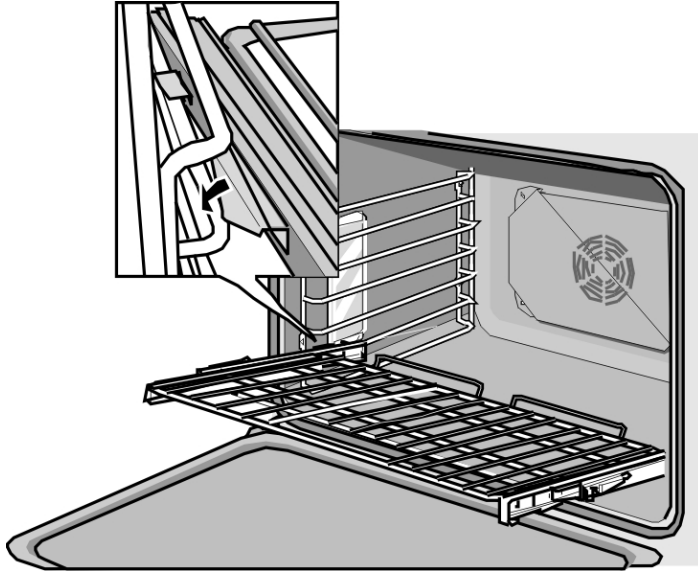

2. Insérer les crochets arrière dans les supports d'accessoires.
3. Tenir la grille en position horizontale.
4. Introduire la grille jusqu'à ce qu'elle soit alignée avec les crochets avant.

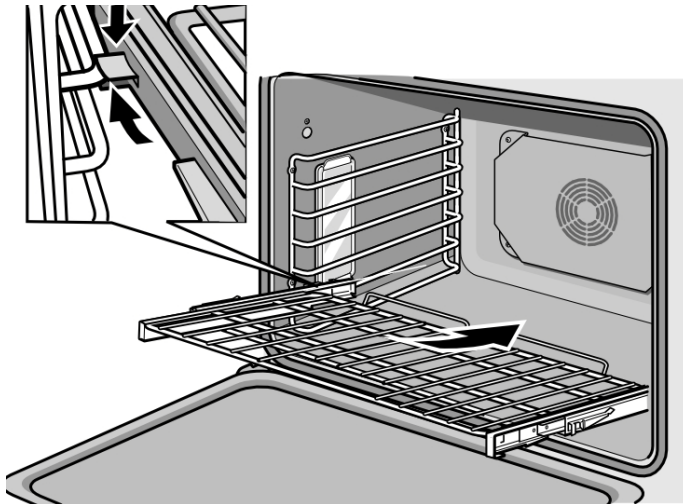

5. Soulever la grille.

6. Pousser la grille jusqu'au fond.

7. Introduire les crochets avant de la grille dans les supports d'accessoires.

Ceci est très important pour assurer la bonne installation de la grille (voir l'image agrandie).

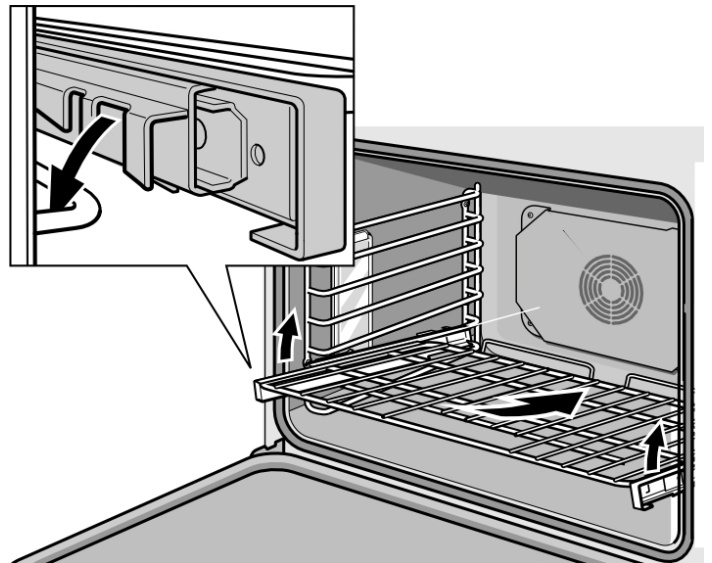

### ⚠ ATTENTION

Pour éviter toute blessure ou endommagement de l'appareil, s'assurer que la grille télescopique est installée conformément à la notice d'installation et non à l'envers ou sens dessus dessous.

# Contrôle

L'illustration montre un four double. Votre appareil peut différer légèrement de cette illustration.

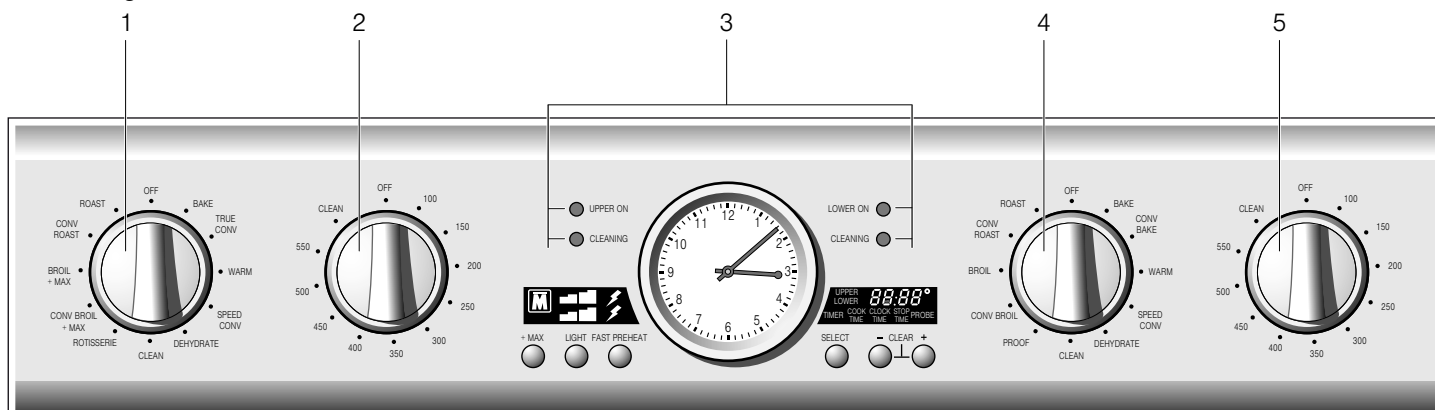

- |   |  |
|---|--|
| 1 | Sélecteur du mode de chauffage du four supérieur |
| 2 | Sélecteur de température du four supérieur       |
| 3 | Lampes témoin                                    |
| 4 | Sélecteur du mode de chauffage du four inférieur |
| 5 | Sélecteur de température du four inférieur       |

## Boutons

<b>+MAX</b>	Active la fonction Cuisson puissance max. Cette fonction augmente la surface de chauffe de l'élément chauffant supérieur. Disponible pour le four supérieur en modes Cuisson au gril et Cuisson au gril par convection.
<b>Light</b>	Allume et éteint l'éclairage du four. Ne fonctionne pas en mode autonettoyant.
<b>FAST PREHEAT</b>	Active et désactive la fonction de préchauffage rapide. Disponible avec les modes Cuisson, Cuisson par convection, Convection authentique, Rôtissage et Rôtissage par convection.
<b>SELECT</b>	Invoque les éléments de menu : Minuterie, Temps de cuisson, Temps d'horloge, Heure d'arrêt, Horloge et Sonde .
<b>- CLEAR +</b>	Augmente (+) et diminue (-) les valeurs des paramètres. Appuyer simultanément sur + et - : le paramètre actuel affiché est effacé.

## Symbole d'affichage

	La fonction Cuisson puissance max. est activée lorsque cette icône est illuminée.
	Le moniteur de contrôle du préchauffage comporte quatre barres. La première barre est la seule à être visible lorsque le four est froid. Les barres se remplissent sur l'affichage pendant le préchauffage du four. Les quatre barres sont visibles lorsque la température programmée est atteinte.
	La fonction Préchauffage rapide est activée lorsque cette icône est illuminée.

# Fonctionnement

## Concernant cet appareil

Le modèle Thermador Professional combine le design indémodable, la technologie moderne et le fonctionnement efficace.

Le design classique de Thermador représente le symbole de la parfaite cuisine depuis plus de 70 ans et les fours d'aujourd'hui poursuivent cette tradition.

Derrière le design classique est la technologie moderne et parfaite assurant un haut degré d'efficacité. Par exemple, nous avons amélioré la distribution de chaleur dans le four en utilisant une nouvelle conception d'éléments. Ce qui résulte en un temps de cuisson plus court, pour des résultats parfaits et des coûts d'énergie plus bas.

Le four comprend des caractéristiques répondant aux besoins de l'utilisateur. La rôtissoire rend les aliments croustillants. La sonde peut être utilisée pour déterminer la cuisson interne des aliments, spécialement la viande et la volaille. La lèche-frite avec sa grille est idéale pour la cuisson des aliments tout en recueillant les jus des viandes.

Le four est efficace et facile à utiliser et est doté de plusieurs options, le mode cuisson et la température peuvent être réglés facilement. Les fonctions additionnelles comme préchauffage rapide, temps de cuisson et mode sabbat sont réglées par une touche en quelques secondes et l'affichage indique toujours l'information importante pendant la cuisson.

## Avant la première utilisation

- Avant l'utilisation, le four doit être correctement installé par un technicien qualifié.
- Retirer tout matériau d'emballage à l'intérieur et à l'extérieur du four.
- Essuyer le four tant qu'il est froid à l'aide d'un chiffon propre et humide et sécher.
- Il peut y avoir une légère odeur aux premières utilisations. Ceci est normal et disparaîtra.
- Pour obtenir des résultats de cuisson optimaux, utiliser une batterie de cuisine adéquate.
- Lire et comprendre toutes les précautions de sécurité et le Manuel d'utilisation et d'entretien avant toute utilisation.

**Exécutez les sections suivantes avant d'utilisation :**

## Fonctionnalités de base

### Réglage de l'horloge

Pour régler l'horloge, aucune fonction Heure d'arrêt ne peut être active.

Réglage de l'horloge analogique

1. Appuyer sur SELECT (SÉLECTION) à plusieurs reprises jusqu'à ce que "CLOCK" (HORLOGE) apparaisse sur l'affichage.
2. Appuyer et maintenir la pression sur la touche "+" jusqu'à ce que l'heure voulue soit atteinte. L'heure est acceptée au bout de quelques secondes et l'horloge commence à fonctionner. "CLOCK" (HORLOGE) disparaît de l'affichage.

### Paramétrage du mode de cuisson et de la température

Pour régler le mode de cuisson et la température :

1. Tourner le sélecteur du mode de chauffage au mode de cuisson désiré.
2. Tourner le sélecteur de température à la température voulue.

Le voyant situé à côté de "OVEN ON" (FOUR ACTIVÉ) ("UPPER ON"/"LOWER ON" [FOUR SUPÉRIEUR ACTIVÉ/FOUR INFÉRIEUR ACTIVÉ] pour les fours doubles) s'allume dès qu'un mode de cuisson et une température valides sont sélectionnés.

La température doit être réglée entre 450° et 550° F afin d'activer les fonctions Broil et Convection Broil.

Moniteur de contrôle du préchauffage :

Au fur et à mesure que la température du four augmente, les barres du moniteur de contrôle se remplissent.

Lorsque la température programmée est atteinte, les quatre barres sont visibles et un signal sonore retentit.

### Conseils :

- Les plages de température du mode de cuisson sont limitées. Le four ne démarre pas si une température non valide est définie. Un signal sonore retentit et "Err" (Erreur) apparaît sur l'affichage.
- Dans les modèles à deux fours, si le mode Convection rapide est défini pour un four, l'autre four ne peut pas fonctionner en même temps.

### Limitation du temps de chauffage

Le temps de chauffage maximum est limité. Si vous oubliez d'éteindre le four, il s'éteint automatiquement après une période de temps déterminée (voir tableau ci-dessous), sauf si vous utilisez le mode de cuisson automatique ou temps de cuisson.

Le temps maximum autorisé pour le mode de dessiccation est de 48 heures. En mode Sabbat, le temps maximum est de 74 heures. Pour les autres modes de cuisson, le temps maximum autorisé est fonction de la température :

Température en °F	Température en °C	Temps maxi. autorisé sans activité
100-200	38-93	24 h
201-550	94-288	12 h

Le chauffage se met hors circuit à moins que le réglage ne soit modifié.

## Allumage et extinction de la lampe du four

Appuyez sur le bouton Light (lampe) du panneau de contrôle pour allumer ou éteindre la lampe. Pour un four simple, il s'agit d'un interrupteur à bascule qui allume et éteint la lampe. Le bouton fonctionne différemment dans le cas d'un four double par qu'il permet de contrôler indépendamment la lampe des deux fours.

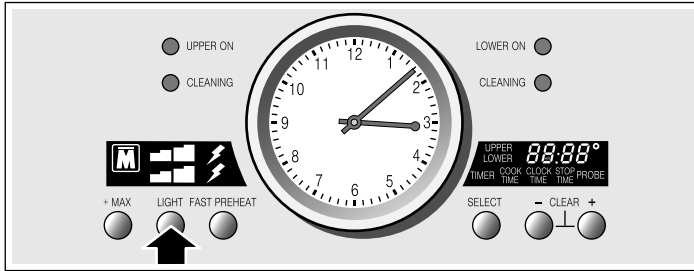

### Four simple

1. Appuyez sur le bouton une fois.  
La lumière s'allume.
2. Appuyez à nouveau sur le bouton.  
La lumière s'éteint.

Lampe éteinte

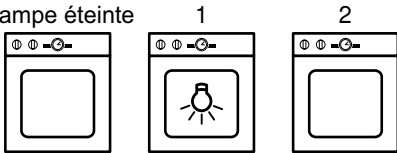

### Four double

1. Appuyez sur le bouton une fois.  
La lumière du four supérieur s'allume.
2. Appuyez à nouveau sur le bouton.  
Les lumières des fours supérieur et inférieur s'allument.
3. Appuyez sur le bouton une troisième fois.  
La lumière du four supérieur s'éteint et la lumière du four inférieur reste allumée.
4. Appuyez sur le bouton une quatrième fois.  
Les lumières des fours supérieur et inférieur s'éteignent.

Lampe éteinte

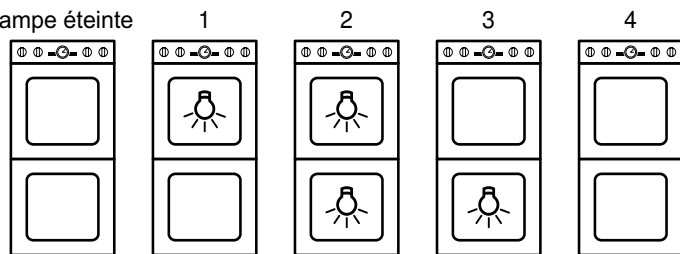

## Minuterie

Pour régler la minuterie :

1. Appuyer sur SELECT (SÉLECTION).  
"TIMER" (MINUTERIE) et les chiffres 0:00 apparaissent sur l'affichage en clignotant :

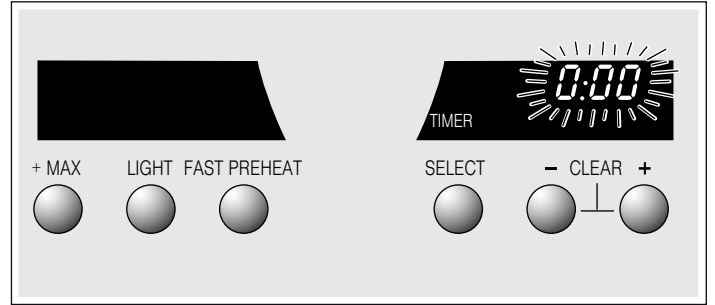

2. Utiliser les boutons "+" et "-" pour régler la durée.  
Au bout de quelques secondes, les chiffres cessent de clignoter et la minuterie se déclenche.

Un signal sonore est émis lorsque la minuterie s'arrête. Appuyer sur n'importe quel bouton ou ouvrir la porte pour annuler le signal sonore et la minuterie.

Pour changer une minuterie en cours :

1. Appuyer sur SELECT (SÉLECTION).  
Les chiffres clignotent.
2. Régler la nouvelle durée à l'aide des boutons "+" et "-".  
Au bout de quelques secondes, les chiffres cessent de clignoter et la minuterie se déclenche.

### Conseils :

- Pour effacer la durée programmée, appuyer simultanément sur "+" et "-".
- La minuterie peut être programmée pour une durée maximale de 12 heures.

### Préchauffage rapide

La fonction de préchauffage rapide permet de faire chauffer le four plus rapidement que le préchauffage standard. Elle peut s'utiliser avec les modes Cuisson, Cuisson par convection, Rôtissage, Rôtissage par convection et Convection authentique.

Pour régler le préchauffage rapide :

1. Régler le mode de cuisson et la température.
2. Appuyer sur la touche Fast Preheat (Préchauffage rapide).

L'icône représentant un éclair apparaît sur l'affichage

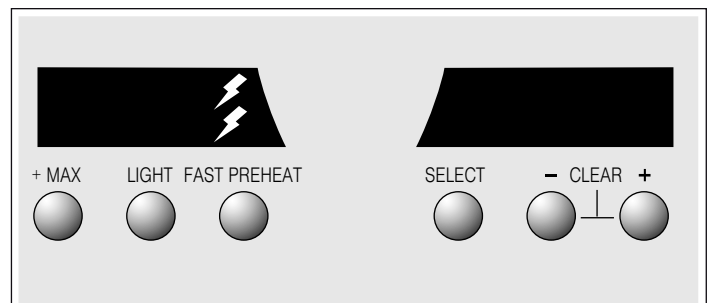

Le préchauffage rapide peut être utilisé pour les deux fours. L'éclair qui se trouve sur la partie supérieure de l'affichage représente le four supérieur et celui qui se trouve sur la partie inférieure de l'affichage représente le four inférieur. Appuyer sur FAST PREHEAT (PRÉCHAUFFAGE RAPIDE) jusqu'à ce que l'éclair apparaisse pour le four souhaité.

La fonction de préchauffage rapide reste activée jusqu'à ce que toutes les barres du moniteur de contrôle soient visibles. L'icône représentant l'éclair disparaît alors.

#### Conseils :

- Pour utiliser la fonction Préchauffage rapide, la température doit être réglée sur 200 °F minimum.
- Le préchauffage rapide peut également être activé lorsque le four est déjà en fonctionnement et que la température programmée n'est pas encore atteinte.
- Le préchauffage rapide reste activé même si vous programmez un mode de cuisson différent après avoir lancé le préchauffage rapide. Si la fonction de préchauffage rapide n'est pas disponible pour le nouveau mode, le préchauffage standard est activé et le symbole de l'éclair disparaît.

#### Cuisson puissance max.

La fonction Cuisson puissance max. augmente la zone chauffée par l'élément supérieur. Utiliser la fonction Max. pour préparer une grande quantité d'aliments en même temps. Pour obtenir de meilleurs résultats, utiliser la lèchefrite livrée avec l'appareil.

La cuisson puissance max. peut être utilisée avec les modes de cuisson "Cuisson gril +MAX" et "Gril par convection +MAX".

Appuyez sur +MAX pour activer et désactiver la fonction Max Cook (Cuisson maximale).

#### Fonctions spéciales

L'appareil comporte des fonctions spéciales qui vous offrent des avantages supplémentaires en cuisinant. Apprenez à utiliser ces fonctions spéciales dans les sections suivantes.

- Temps de cuisson (Cook Time)
- Heure d'arrêt (Stop Time)
- Mode Sabbat (Sabbath Mode)
- Sonde (Probe)
- Décalage de température

#### Temps de cuisson

Utiliser la fonction Temps de cuisson pour faire fonctionner le mode de cuisson pour une période de temps donnée. Le four se met en marche immédiatement puis s'éteint automatiquement lorsque le temps est écoulé.

#### ▲ ATTENTION

Pour des raisons de sécurité alimentaire, ne pas laisser les aliments à l'intérieur du four pendant plus d'une heure avant ou après la cuisson.

Pour régler le temps de cuisson :

1. Régler le mode de cuisson et la température.
2. Appuyez sur SELECT (SÉLECTION) à deux reprises (dans les fours doubles, le four supérieur est maintenant sélectionné. Appuyer une fois de plus sur ce bouton pour sélectionner le four inférieur). "COOK TIME" (DURÉE DE CUISSON) et les chiffres 0:00 apparaissent sur l'affichage en clignotant. Pour les fours doubles, "UPPER" (SUPÉRIEUR) ou "LOWER" (INFÉRIEUR) est affiché pour indiquer le four actif.
3. Utiliser les boutons "+" et "-" pour régler la durée de cuisson.

Exemple : le temps de cuisson défini est de 1 heure 30 minutes :

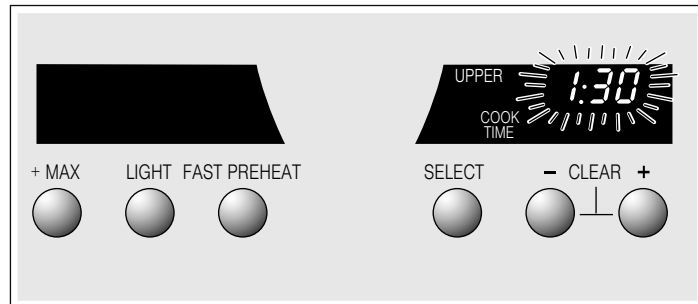

Au bout de quelques secondes, les chiffres cessent de clignoter et le temps de cuisson se déclenche.

À la fin du temps programmé, le four s'éteint et un signal sonore retentit. "End" (Fin) apparaît sur l'affichage.

Pour augmenter la durée de cuisson programmée, appuyer sur SELECT (SÉLECTION) et programmer une autre durée.

Appuyer sur "+" et "-" simultanément, ou ouvrir la porte du four pour effacer l'affichage.

#### Conseils :

- Le Temps de cuisson ne peut pas être utilisé si une sonde de température est en cours d'utilisation.
- Le réglage du temps de cuisson maximal est de 12 heures.
- Utiliser la touche SELECT (SÉLECTION) pour afficher d'autres fonctions telles que Minuterie ou Heure d'arrêt pendant la Durée de cuisson.
- Ne pas utiliser pour les produits de boulangerie, les gâteaux, les biscuits, le pain, etc. nécessitant le préchauffage du four.

## Stop Time

Utiliser HEURE D'ARRÊT pour différer le début d'un mode minuté. Saisir le temps désiré pour la fin du mode. Le four calcule l'heure de démarrage adéquate. Il se met en marche et s'arrête automatiquement.

### ⚠ ATTENTION

Pour des raisons de sécurité alimentaire, ne pas laisser les aliments à l'intérieur du four pendant plus d'une heure avant ou après la cuisson.

**Conseil :** Une horloge numérique distincte doit être réglée avant d'activer l'Heure d'arrêt. Ceci est indiqué sur l'affichage par la mention "CLOCK TIME" (TEMPS D'HORLOGE).

Réglage du Temps d'horloge et de l'Heure d'arrêt :

1. Régler le Temps de cuisson comme décrit dans la rubrique "Temps de cuisson".
2. Appuyer sur SELECT (SÉLECTION). "CLOCK TIME" (TEMPS D'HORLOGE) et les chiffres clignotants indiquant le temps d'horloge apparaissent sur l'affichage.
3. Utiliser les boutons "+" et "-" pour régler le temps d'horloge (réglage de l'heure du jour).
4. Appuyer sur SELECT (SÉLECTION). "CLOCK TIME" (TEMPS D'HORLOGE) disparaît et "STOP TIME" (HEURE D'ARRÊT) apparaît.
5. Utiliser les boutons "+" et "-" pour régler l'Heure d'arrêt.  
Exemple : l'Heure d'arrêt est définie sur 12:00

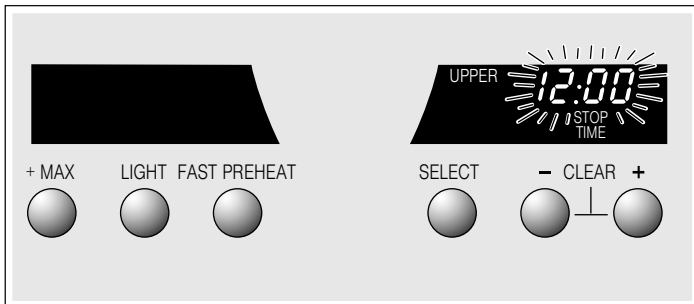

Au bout de quelques secondes, les chiffres s'arrêtent de clignoter et le four entame le mode différé. Le four se met en marche à l'heure programmée.

À la fin du temps programmé, le four s'éteint et un signal sonore retentit. Appuyer sur "+" et "-" simultanément, ou ouvrir la porte du four pour effacer l'affichage.

### Conseils :

- L'Heure d'arrêt ne peut pas être utilisée si une sonde de température est en cours d'utilisation.
- L'Heure d'arrêt maximale est de 11 heures 59 minutes.

## Mode Sabbath

Le mode Sabbath permet aux personnes de religions spécifiques d'utiliser leur four le jour du Sabbath. En mode Sabbath, le four continue de fonctionner pendant une durée maximale de 74 heures.

Réglage du mode Sabbath :

1. Tournez le sélecteur du mode de chauffage sur "BAKE" (CUISSON).
2. Régler la température (100 °F - 450 °F).
3. Appuyer et maintenir la pression sur la touche "+" pendant quatre secondes.  
"SAb" (Sabbat) apparaît sur l'affichage pendant le mode Sabbath :

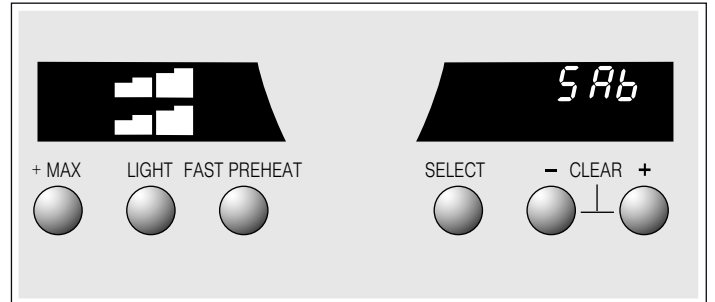

### Conseils :

- Pour annuler le mode Sabbath, tourner le sélecteur du mode de chauffage sur la position "OFF" (ARRÊT).
- Dans les modèles à deux fours, si le deuxième four est allumé lorsque le premier fonctionne en mode Sabbath, les deux fours passent en mode de fonctionnement normal.
- Dans les modèles à deux fours, pour régler les deux fours sur le mode Sabbath, programmer tout d'abord le mode de cuisson "BAKE" (CUISSON) et la température pour les deux fours. Ensuite, appuyer et maintenir la pression sur la touche "+" pendant quatre secondes.

## Sonde

La sonde mesure la température interne de l'aliment. Le capteur peut être utilisé pour les modes Cuisson, Rôtissage et tous les modes de cuisson par convection sauf Rôtissage par convection.

Orientation de la sonde :

Insérer le bout du capteur à l'endroit où la viande serait la moins cuite. Le meilleur endroit est au milieu et dans la partie la plus profonde de la viande. S'assurer que la sonde ne touche pas au gras, à l'os ou à des parties du four ou de l'ustensile de cuisson.

### ⚠ ATTENTION

Pour éviter les brûlures, ne pas essayer d'insérer la sonde dans un four chaud.

Utilisation de la sonde :

1. Insérer la sonde dans la viande tel que décrit ci-dessus..
2. Régler le mode de cuisson et la température.
3. Brancher la sonde sur le four.  
"PROBE" (SONDE) et la température par défaut de 160 °F apparaissent sur l'affichage :

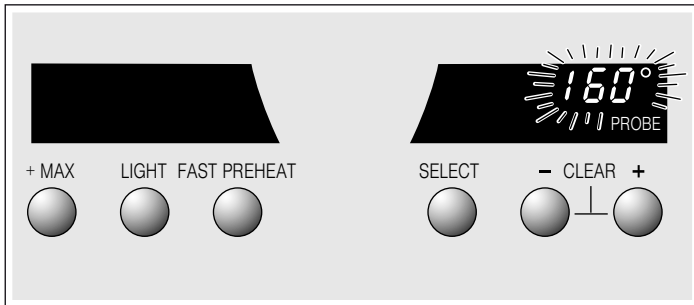

4. Utiliser les boutons "+" et "-" pour régler la température de la sonde. Voir les tableaux de cuisson pour obtenir les températures de sonde appropriées.  
Au bout de quelques secondes, l'affichage cesse de clignoter et le réglage programmé est accepté. L'affichage bascule entre la température de sonde en cours et la température de sonde programmée dès que la sonde atteint 100 °F (38 °C).

Une fois que la température programmée de la sonde est atteinte, le four s'éteint et un signal sonore retentit. L'icône de sonde disparaît lorsque la sonde est retirée.

#### Conseils :

- La sonde n'est pas disponible lorsque le temps de cuisson a été défini.
- La plage de température de la sonde est comprise entre 135 °F et 200 °F (57,2 °C et 93,3 °C).
- Dans les modèles à deux fours, la sonde n'est disponible que pour le four supérieur.

#### Décalage de température

Le four est soigneusement calibré afin de fournir des résultats précis. Cette fonction est pratique si vous préférez votre nourriture plus foncée ou plus pâle. Lorsqu'une valeur compensée est sélectionnée, la température actuelle en mode Cuisson au four, Cuisson par convection, Rôtissage, Rôtissage par convection, Convection authentique et Convection rapide est augmentée ou diminuée de cette valeur.

**Conseil :** Vous pouvez changer la température compensée en tranches de 5 °F jusqu'à environ 35 °F. Pour régler la température compensée, le four doit être éteint.

#### Pour modifier le décalage de température du four :

1. Appuyer et maintenir la pression sur FAST PREHEAT (PRÉCHAUFFAGE RAPIDE) et sur "+" simultanément pendant 3 secondes pour sélectionner le four supérieur.  
Appuyer et maintenir la pression sur FAST PREHEAT (PRÉCHAUFFAGE RAPIDE) et sur "-" simultanément pendant 3 secondes pour sélectionner le four inférieur.
2. Utiliser les touches "+" et "-" pour définir la valeur souhaitée.

## Tirer le meilleur parti de votre appareil

### Conseils généraux

#### Mise en place des ustensiles de cuisson

On obtient de meilleurs résultats en plaçant les ustensiles de cuisson au centre du four. Si l'on fait cuire plusieurs plats sur une même grille, laisser au moins 1 à 1 ½ po (2,5 à 3,8 cm) d'espace entre les plats. Pour la cuisson simultanée des 4 étages d'un gâteau étagé, placer les moules sur deux grilles en les décalant afin qu'ils ne soient pas directement les uns au-dessus des autres.

### Papier aluminium

#### ▲ AVERTISSEMENT

Ne pas utiliser de papier aluminium ou de doublure de protection pour revêtir toute partie de l'appareil, et en particulier le fond du four. L'utilisation de ces doublures peut entraîner un risque de choc électrique ou d'incendie.



## Préchauffer le four

- Placer les grilles dans la position désirée avant de faire chauffer le four.
- Préchauffer le four pour utiliser les modes Cuisson au gril (puissance max.), Cuisson au gril à convection (puissance max.) Cuisson à convection et Convection authentique.
- Le préchauffage n'est pas utilisé pour les modes Cuisson rapide, Rôtissage et Rôtissage par convection.
- Faire préchauffer le four tout en préparant les ingrédients de la recette ou les aliments.
- Le réglage d'une température plus élevée n'écourte pas le temps de préchauffage.
- Une fois le four préchauffé, mettre les aliments au four le plus vite possible pour minimiser la perte de chaleur et éviter la baisse de température du four.
- Pour aller plus vite, utiliser la fonction de Préchauffage rapide.

## Préchauffage Rappels

Votre four possède l'un des temps de préchauffage les plus rapides du marché en raison de son élément de sole dissimulé. L'élément inférieur est dissimulé sous le bas de la sole. Il est normal que le temps de préchauffage soit différent de notre four précédent dont l'élément était exposé dans le bas de la sole.

- Le nettoyage du four est plus facile parce qu'il n'est plus nécessaire de contourner un élément tubulaire exposé dans le bas du four. L'élément inférieur est protégé des souillures et les éclaboussures de nourriture. Il est facile d'essuyer les souillures.
- Le préchauffage n'est pas nécessaire pour la cuisson des viandes, de la volaille, des ragoûts et le mode Cuisson rapide.
- Le temps de préchauffage sera plus long si l'alimentation électrique de votre domicile est de moins de 240 volts.
- Une température plus élevée exige un temps de préchauffage plus long. Par exemple, le temps de préchauffage pour 425° F est plus long que le temps de préchauffage pour 350° F.

Pour le mode Cuisson au gril, préchauffer le four pendant 3 à 4 minutes. Préchauffer le four pendant 3 à 4 minutes. Ne pas préchauffer au-delà de 5 minutes.

## Pour de meilleurs résultats

- Utiliser les recommandations de cuisson comme guide.
- Ouvrir la porte aussi brièvement que possible pour éviter les chutes de température.
- Utiliser l'éclairage intérieur du four pour vérifier la cuisson des aliments par le hublot plutôt que d'ouvrir souvent la porte.
- Utiliser la Minuterie pour comptabiliser les temps de cuisson.

## Moules et plats

- Les plats en verre allant au four absorbent la chaleur. Par conséquent, réduire la température de 25 °F avec un plat de cuisson en verre.
- Utiliser des ustensiles de cuisson adaptés au degré de brunissage désiré. Pour obtenir une croûte tendre, légère et brun doré, utiliser des moules en métal anodisé ou brillant.
- Les moules foncés, rugueux ou mats (antiadhésifs ou anodisés) absorbent la chaleur et donnent une croûte plus dorée et plus croustillante. Certains fabricants recommandent de réduire la température de 25 °F lors de l'utilisation de ce type de moule. Suivre les recommandations du fabricant.
- Les tôles à biscuits ou les moules isolés peuvent augmenter la durée du temps de cuisson.
- Ne pas placer un plat à rôtir ou tout autre objet lourd sur la porte ouverte du four.
- Ne pas laisser un gril-lèche-frite vide dans le four pendant la cuisson d'un met car cela pourrait altérer le rendement du four. Ranger le gril-lèche-frite ailleurs que dans le four.

## Cuisson à haute altitude

À haute altitude, les recettes et les temps de cuisson peuvent varier.

Pour des renseignements plus précis, écrire au Service de vulgarisation de la Colorado State University, à Fort Collins, Colorado 80521. Il est possible que vous ayez à vous acquitter du coût des guides de cuisson. Préciser le nom du guide de préparation culinaire à haute altitude que vous désirez, à savoir : renseignements généraux, gâteaux, biscuits, pains. etc.

## Condensation

Il est normal de voir une certaine quantité de vapeur d'eau s'échapper des aliments au cours d'un processus de cuisson. La quantité dépend de la teneur en humidité des aliments. L'humidité peut se condenser sur n'importe quelle surface plus froide que la cavité du four, comme par exemple sur le tableau de commande.

## Bake (Cuisson)

Le mode Bake (Cuisson) revient à faire cuire avec de l'air chaud et sec. Les éléments supérieur et inférieur chauffent à intervalles réguliers pour maintenir la température du four.

Le mode Cuisson peut être utilisé pour préparer toute sorte d'aliments, depuis les pâtisseries jusqu'aux ragoût. Se reporter à la recette ou aux consignes d'utilisation de l'emballage pour connaître les températures et les temps de cuisson.

## Conseils

- Préchauffer le four si la recette le recommande.
- Le temps de cuisson varie selon la taille, la forme et le revêtement de l'ustensile utilisé. Les récipients métalliques foncés ou les revêtements antiadhésifs permettent d'obtenir une cuisson plus rapide et un brunissage plus intense. Avec les ustensiles de cuisson à isolation, la durée de cuisson augmente pour la plupart des aliments.

- Pour de meilleurs résultats, faire cuire les aliments sur une seule grille en laissant au moins 1 à 1½ po (2,5 à 3,8 cm) d'espace entre les moules ou les plats et les parois du four.
- Éviter les pertes de chaleur en vérifiant périodiquement la cuisson des aliments par le hublot du four au lieu d'ouvrir la porte.
- Si plusieurs grilles sont nécessaires, en utiliser 2 au maximum. Pour faire cuire les gâteaux, utiliser la position de grille 2 et 5 ; pour les biscuits, utiliser la position de grille 1 et 4. Décaler les moules de façon à ce qu'ils ne soient pas directement placés les uns au-dessus des autres (voir le schéma ci-dessous). Voir "Disposition des ustensiles de cuisson" sous "Conseils généraux" pour plus d'informations. Si vous le désirez, vous pouvez également utiliser le mode de cuisson par convection.

Disposition des ustensiles de cuisson dans les appareils électroménagers de 30 po (76,2 cm).

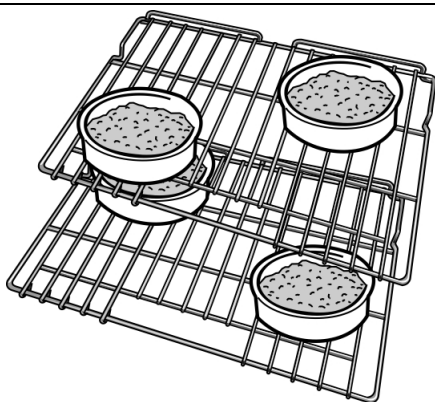

### Convection Bake (Cuisson par convection - certains modèles)

Le mode Convection Bake (Cuisson par convection) est semblable au mode Bake. La chaleur provient des éléments chauffants supérieur et inférieur. La principale différence est que la chaleur circule à l'intérieur de la cavité du four grâce au ventilateur à convection.

Le mode de Cuisson par convection est idéal pour la cuisson des gâteaux, des biscuits en barres et des pains pour tirer profit de la chaleur de l'élément inférieur qui donne aux aliments cuits au four une croûte plus savoureuse. Les avantages du mode Cuisson par convection comprennent :

- Une légère diminution du temps de cuisson.
- Un volume plus élevé (les aliments à base de levure lèvent mieux).

#### Conseils

- Réduire la température indiquée sur la recette de 25 °F. Se reporter au tableau de cuisson à la fin de l'emploi.
- Placer les aliments dans des moules peu profonds, non couverts, tels que des tôles à biscuit sans rebords.
- Si l'on fait cuire plusieurs plats sur une même grille, laisser au moins 1 à 1½ po d'espace entre les plats.

- Pour les gâteaux, utiliser les positions 2 et 5 de la grille. Décaler les moules de façon à ce qu'ils ne soient pas directement placés les uns au-dessus des autres (voir le schéma suivant).

Disposition des ustensiles de cuisson en mode de cuisson par convection dans les appareils électroménagers de 30 po (76,2 cm).

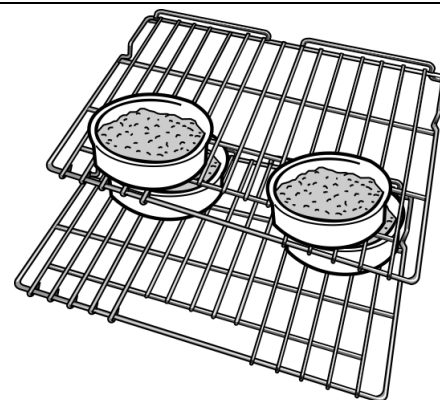

### True Convection (Convection authentique)

Le mode de cuisson par convection authentique utilise la chaleur diffusée par un troisième élément situé derrière la paroi arrière du four. La chaleur circule à l'intérieur du four grâce au ventilateur à convection.

Le mode de cuisson par convection authentique est bien adapté aux plats cuisinés en portions individuelles tels que petits gâteaux et biscuits. Ce mode convient également à la cuisson simultanée sur plusieurs grilles (2 ou 3). La cuisson des petits gâteaux peut se faire sur 6 grilles simultanément. Dans ce cas, le temps de cuisson augmente légèrement. Les avantages du mode de cuisson par convection authentique comprennent :

- Un brunissage uniforme.
- Des économies de temps puisque plusieurs grilles peuvent être utilisées en même temps.

#### Conseils

- Réduire la température indiquée sur la recette de 25 °F. Se reporter au tableau de cuisson à la fin de l'emploi.
- Disposer les aliments dans des plats non couverts, à rebords non surélevés, tels que les tôles à biscuits sans rebords.
- Si l'on fait cuire plusieurs plats sur une même grille, laisser au moins 1 à 1½ po (2,5 à 3,8 cm) d'espace entre les plats.

## Roast (Rôtissage)

Le mode de rôtissage utilise à la fois les éléments supérieur et inférieur pour maintenir la température du four. Ce mode exige que l'élément supérieur produise une chaleur plus intense que celle diffusée par l'élément inférieur. Ceci permet d'obtenir des mets bien dorés à l'extérieur et particulièrement moelleux à l'intérieur.

Le mode rôtissage convient parfaitement aux coupes de viande très larges et à la volaille.

### Conseils

- Utiliser une lèchefrite aux bords élevés ou couvrir le plat avec un couvercle ou du papier aluminium.
- Ajouter les liquides, tels que eau, jus, vin ou bouillon pour parfumer et humidifier.
- Les sacs à rôtir se prêtent bien à ce mode de cuisson.
- Pour faire rôtir un poulet entier ou une dinde, replier les ailes en dessous et attacher les cuisses de manière lâche avec de la ficelle de cuisine.

## Convection Roast (Rôtissage par convection)

Le mode de rôtissage par convection utilise la chaleur diffusée par les éléments supérieur et inférieur ainsi que la chaleur qui circule dans la cavité grâce au ventilateur à convection.

Le mode de rôtissage par convection est bien adapté à la préparation des coupes de viande tendres et de la volaille. Il peut également être utilisé pour faire rôtir les légumes.

Les avantages du mode de rôtissage par convection comprennent :

- une cuisson jusqu'à 25 pour cent plus rapide que les modes n'utilisant pas la cuisson par convection.
- Brunissage riche, doré.

### Conseils

- Utiliser la température exacte de la recette choisie.
- Vérifier la cuisson au début car la durée de rôtissage peut être écourtée.
- Ne pas couvrir la viande ni utiliser de sacs de cuisson.
- Pour rôtir, utiliser la lèchefrite et la grille livrées avec le four. Un ustensile de cuisson peu profond et non couvert peut également être utilisé.
- Utiliser un thermomètre à viande pour déterminer la température interne de celle-ci.
- Si la viande est dorée à souhait, mais qu'elle n'a pas fini de cuire, vous pouvez la couvrir de papier d'aluminium pour qu'elle ne dore pas trop.
- Une fois la viande sortie du four, couvrir et laisser reposer pendant 10 à 15 minutes.
- Pour des recommandations sur les positions de grilles, se reporter au tableau correspondant.

## Broil/Max Broil (Cuisson au grill)

La fonction Broil (Cuisson au grill) utilise une chaleur intense émanant de l'élément de voûte.

Max Broil (Cuisson au grill puissance max.) utilise un élément de voûte plus grand vous permettant de faire

griller davantage d'aliments à la fois. Voir "Cuisson max." dans "Fonctionnalités de base" pour plus d'informations.

Le mode Cuisson au grill est parfaitement adapté à la cuisson des pièces de viande minces et tendres de 1 po (2,5 cm) d'épaisseur ou moins, de la volaille et du poisson. On peut s'en servir également pour faire griller le pain et gratiner les casseroles. Toujours faire griller les aliments avec la porte fermée.

La température doit être réglée entre 450° et 550° F afin d'activer les fonctions Broil et Convection Broil.

Utilisation de la lèchefrite et sa grille :

- Pour la Cuisson au grill normale : les aliments doivent être placés au centre du grill-lèchefrite.
- Pour la Cuisson au grill puissance max. : les aliments doivent être répartis sur toute la surface du grill-lèchefrite.

Les avantages de ce mode comprennent :

- Une cuisson rapide et efficace.
- Une cuisson ne nécessitant pas l'ajout de matières grasses ou de liquides.

### Conseils

- Préchauffer le four pendant 3 à 4 minutes. Ne pas préchauffer au-delà de 5 minutes.
- Le steak et les côtelettes doivent avoir au moins 3/4 po (2 cm) d'épaisseur.
- Badigeonner le poisson et la volaille de beurre ou d'huile pour éviter qu'ils n'attachent pendant la cuisson.
- Utiliser la lèchefrite et sa grille livrées avec le four.
- Ne pas recouvrir le grill-lèchefrite de papier aluminium. Il a été conçu pour faciliter l'écoulement des matières grasses sans contact avec la surface de cuisson et éviter le dégagement de fumée et les éclaboussures.
- Retourner la viande une fois pendant le temps de cuisson recommandé.
- Pour gratiner les casseroles, utiliser uniquement des plats en métal ou en céramique de verre tels que Corningware®.

## Convection Broil/Max Convection Broil (Cuisson au grill par convection)

Le mode Convection Broil (Cuisson au grill par convection) est semblable au mode Broil (Cuisson au grill). Ce mode allie la chaleur intense diffusée par l'élément supérieur à l'air chaud qui circule sous l'action d'un ventilateur à convection.

Max Convection Broil (Cuisson au grill par convection puissance max.) utilise un élément de voûte plus grand vous permettant de faire griller davantage d'aliments à la fois.

Le mode Cuisson au grill par convection est bien adapté à la cuisson des coupes de viande épaisses et tendres, de la volaille et du poisson. Le mode de cuisson au grill par convection n'est pas recommandé pour le brunissage des pains, des casseroles et autres aliments. Utiliser toujours le mode de cuisson au grill par convection avec la porte fermée.

Outre les avantages de la cuisson au grill normale, le mode de cuisson au grill par convection est plus rapide.

La température doit être réglée entre 450° et 550° F afin d'activer les fonctions Broil et Convection Broil.

Utilisation de la lèchefrite :

- Pour la cuisson au grill par convection normale : les aliments doivent être placés au centre du grill-lèchefrite.
- Pour la cuisson au grill par convection puissance max. : les aliments doivent être répartis sur toute la surface du grill-lèchefrite.

### Conseils

- Préchauffer le four pendant 3 à 4 minutes. Ne pas préchauffer au-delà de 5 minutes.
- Le steak et les côtelettes doivent avoir au moins 1 1/2 po d'épaisseur.
- Utiliser la lèchefrite et sa grille livrées avec le four.
- Ne pas recouvrir le grill-lèchefrite de papier aluminium. Il a été conçu pour faciliter l'écoulement des matières grasses sans contact avec la surface de cuisson et éviter le dégagement de fumée et les éclaboussures.
- Retourner la viande une fois pendant le temps de cuisson recommandé.

### Speed Convection (Convection rapide)

Le mode de cuisson par convection rapide utilise tous les éléments chauffants ainsi que le ventilateur à convection pour distribuer uniformément la chaleur dans la cavité du four. La principale différence entre ce mode et les autres modes de cuisson par convection est qu'il ne nécessite aucun préchauffage du four.

Le mode de cuisson par convection rapide est bien adapté aux aliments surgelés d'usage courant tels que les bâtonnets de poisson et les pépites de poulet. Les avantages du mode de cuisson par convection rapide comprennent :

- La diminution du temps de cuisson puisque le préchauffage n'est pas nécessaire.
- Des aliments surgelés croustillants et uniformément dorés.

### Conseils

- Débuter la cuisson de tous les produits surgelés d'usage courant dans un four froid, non préchauffé. Les aliments seront cuits dans le temps recommandé sur l'emballage.
- Pour le temps de cuisson et la température, suivre les instructions de l'emballage.
- Il n'est pas nécessaire de retourner les aliments à la moitié du temps de cuisson recommandé.
- Les aliments surgelés vendus dans des plats en plastique pour micro-ondes ne doivent pas être utilisés avec ce mode de cuisson.
- Faire cuire les aliments sur la grille à la position 3 sauf indication contraire du fabricant du produit.
- Espacer les aliments uniformément dans le plat.
- Pour les fours doubles, seule une cavité peut être utilisée en mode de convection rapide.

### Warm (Maintien au chaud)

En mode Maintien au chaud, les éléments supérieur et inférieur maintiennent la température à un faible niveau dans la cavité du four pour conserver les aliments à la température adéquate jusqu'au service.

- Utiliser ce paramètre pour conserver les aliments cuits au chaud jusqu'au moment de servir.
- Les températures du mode de maintien au chaud vont de 140 °F à 220 °F (66 °C à 107 °C).
- La température par défaut du mode de maintien au chaud est de 170°F (77°C)
- Protéger les aliments devant rester humides avec un couvercle ou du papier d'aluminium.

---

### ATTENTION

---

#### **lors de l'utilisation du mode de maintien au chaud, suivre les recommandations suivantes :**

- Ne pas utiliser le mode de maintien au chaud pour faire chauffer des aliments froids.
  - S'assurer de maintenir les aliments à la température adéquate. L'USDA recommande de maintenir les aliments chaud à 140°F (60°C) ou plus.
  - NE PAS maintenir des aliments au chaud pendant plus d'une heure.
- 

### Proof (Apprêt - certains modèles)

Le mode Apprêt utilise les éléments supérieur et inférieur du four pour faire lever la pâte à pain ou d'autres types de pâtes à base de levure en les maintenant à basse température.

- L'apprêt consiste à faire lever la pâte à la levure.
- La plage de température du mode Apprêt est comprise entre 85 °F et 110 °F (29 °C et 43 °C).
- La température par défaut du mode d'apprêt est de 100°F (38°C).
- Couvrir grossièrement le saladier ou l'ustensile de cuisson et utiliser une grille adaptée à la taille de ce dernier.
- Laisser la porte fermée et utiliser l'éclairage du four pour vérifier la levée du pain.

## Dehydrate (Dessiccation)

Le mode de dessiccation dessèche les aliments en utilisant la chaleur diffusée par un troisième élément situé derrière la paroi arrière du four. La chaleur circule à l'intérieur du four grâce au ventilateur à convection.

Utiliser le mode de dessiccation pour dessécher et/ou conserver les aliments tels que fruits, légumes et fines herbes. Ce mode maintient une basse température optimale entre 100 °F et 160 °F (38 °C et 71 °C) tout en faisant circuler l'air chaud pour éliminer lentement l'humidité. Le four reste allumé pendant 48 heures, puis s'éteint automatiquement.

## Conseils

- Dessécher la plupart des fruits et légumes à 140 °F (60 °C), et les fines herbes à 100 °F (38 °C) (se reporter au tableau de dessiccation pour des exemples).
- Les temps de dessiccation varient selon le contenu en humidité et en sucre des aliments, la taille des morceaux, la quantité à dessécher et la teneur en humidité de l'air. Vérifier les aliments au temps minimum de dessiccation.
- Plusieurs grilles de dessiccation peuvent être utilisées simultanément (non incluses).
- Traiter les fruits avec un antioxydant pour éviter la décoloration.
- Consulter un ouvrage sur la conservation des aliments, le bureau de vulgarisation coopérative du comté ou une bibliothèque pour des informations supplémentaires.

## Tableau de dessiccation

Type d'aliment	Préparation	Temps de dessiccation approx. (en heures)	Vérification du résultat de dessiccation
<b>Fruit</b>			
Pommes	Tremper dans ¼ de tasse de jus de citron et 2 tasses d'eau, tranches de ¼ po (0,6 cm).	11-15	Légèrement pliables.
Bananes	Tremper dans ¼ de tasse de jus de citron et 2 tasses d'eau, tranches de ¼ po (0,6 cm).	11-15	Légèrement pliables.
Cerises	Laver et sécher à la serviette. Cerises fraîches : enlever les noyaux.	10-15	Pliables, d'apparence tannée, caoutchouteux.
Écorces d'orange	Copeaux d'écorce d'orange fins.	2-4	Sèches et friables.
Tranches d'orange	Tranches d'orange : ¼ po (6 mm).	12-16	Peau sèche et friable ; fruit légèrement humide.
Tranches d'ananas en			
• conserve	Séchés à la serviette.	9-13	Tendres et pliables.
• fraîches	Séchés à la serviette.	8-12	Tendres et pliables.
Fraises	Laver et sécher à la serviette. Tranches de ½ po (1,3 cm), peau ou extérieur du fruit vers le bas.	12-17	Sèches et friables.
<b>Légumes</b>			
Poivrons	Laver et sécher à la serviette. Retirer la peau, couper grossièrement en morceaux de 1 po (2,5 cm).	15-17	Apparente tannée, sans humidité à l'intérieur.
Champignons	Laver et sécher à la serviette. Couper la queue. Couper en tranches de ⅛ po (0,3 cm).	7-12	Durs et d'apparente tannée, secs.
Tomates	Laver et sécher à la serviette. Couper en tranches de ⅛ po (0,3 cm) d'épaisseur, bien égoutter.	15-20	Sèches, couleur rouge brique.

Type d'aliment	Préparation	Temps de des- siccation approx. (en heures)	Vérification du résultat de dessiccation
<b>Fines Herbes</b>			
Origan, sauge, persil, thym et fenouil	Rincer et sécher à l'aide de papier essuie-tout.	Sécher à 100 °F (38 °C) pendant 4 à 6 heures.	Croustillantes et friables.
Basilic	Couper les feuilles à 3 ou 4 po (7 à 10 cm) du haut de la tige. Vaporiser d'eau, secouer pour éliminer l'eau et sécher en tapotant.	Sécher à 100 °F (38 °C) pendant 4 à 6 heures.	Croustillantes et friables.

## Rôtisserie

La fonction Rôtisserie (Rôtissoire) utilise la chaleur émanant de l'élément de voûte. Les pièces à rôtir enfilées sur une broche tournent lentement au centre du four. Il en résulte une répartition de chaleur uniforme sur toutes les faces de la pièce à rôtir.

Le mode Rôtisserie convient le mieux à la cuisson des larges pièces de viande (par exemple un rôti, une dinde ou un poulet).

Les avantages de la cuisson en rôtissoire comprennent :

- La conservation des sucs à l'intérieur de la pièce rôtie.
- Une cuisson ne nécessitant pas l'ajout de matières grasses ou de liquides.

### Conseils :

- Le poids maximum autorisé pour la rôtisserie est de 12 lb (5,5 kg).
- Utiliser un thermomètre à viande pour vérifier la température interne de celle-ci.
- La température du four est autorisée 350 - 550 °F (177 - 288 °C)

### Montage de la rôtissoire

1. Déposer la grille de la rôtissoire dans le four à la position 4 en la laissant dépasser de moitié.

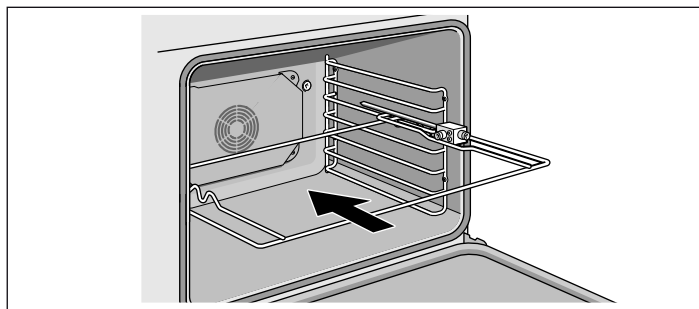

2. Enfiler la fourche gauche sur la broche et serrer la vis.
3. Enfiler la viande ou la volaille à rôtir sur la broche.
4. Enfiler la fourche droite sur la broche et serrer la vis.

5. Vérifier que les aliments mis sur la broche sont bien équilibrés en faisant rouler celle-ci dans la paume des mains. Les aliments déséquilibrés ne cuiront pas uniformément.

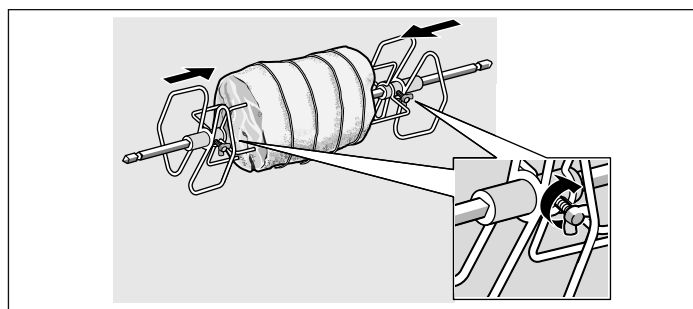

6. Placer la broche de la rôtissoire sur la grille.

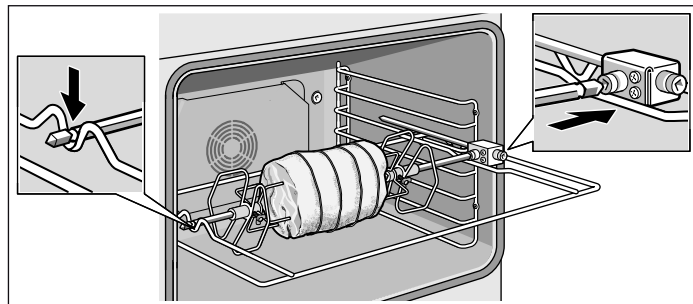

7. Mettre la grille de broche dans le four et introduire l'axe d'entraînement dans l'orifice situé sur la paroi arrière du four.
8. Si nécessaire, tourner légèrement la broche pour que l'axe s'encastre bien dans l'orifice.

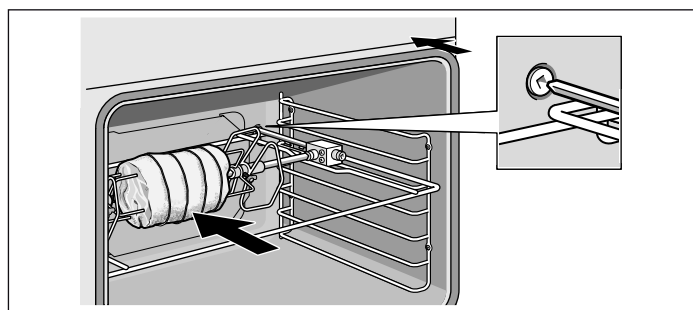

9. Placer la grille à la position 0 et enfourner la lèchefrite pour recueillir les jus de cuisson.

### Troussage des volailles pour la rôtissoire

1. Enfiler une fourche sur la broche en orientant les dents vers l'extrémité de la broche. Visser la vis sans trop serrer pour l'empêcher de glisser.
2. Enfiler la volaille sur la broche en la maintenant bien avec la fourche.
3. Couper 24 po (70 cm) de ficelle de cuisine et placer le milieu de la ficelle sous la volaille (poitrine dessus), de façon à ce que la longueur de ficelle soit la même de chaque côté.

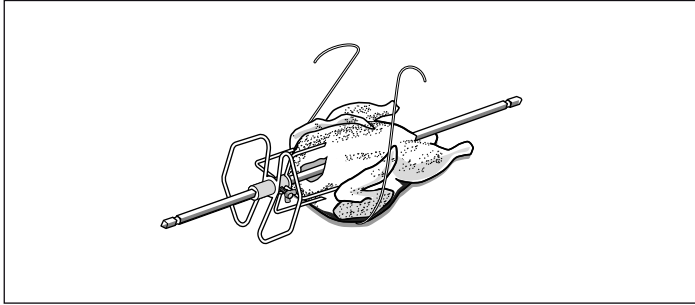

4. Enrouler chaque bout de ficelle autour de chaque aile ; attraper la pointe de chaque aile tout en joignant solidement les deux bouts de ficelle pour les nouer au-dessus de la volaille. Ne pas couper l'excédent de ficelle.

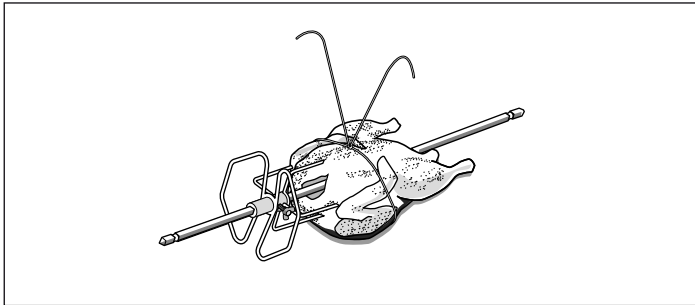

5. Couper un autre morceau de ficelle de 24 po et disposez-le sous le dos de l'animal. Enrouler la ficelle autour du croupion, puis autour de la broche. Attacher en serrant.

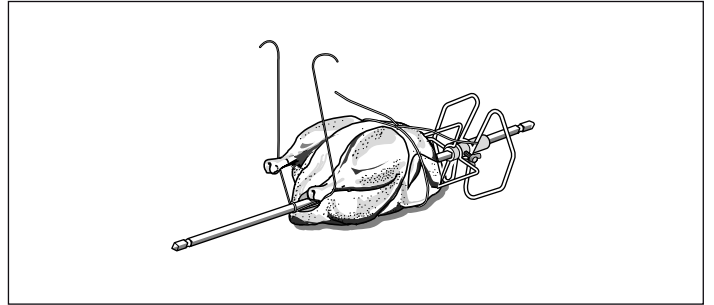

6. Rabattre les cuisses les croiser sur le croupion, les enrouler avec la corde et faire un noeud serré.

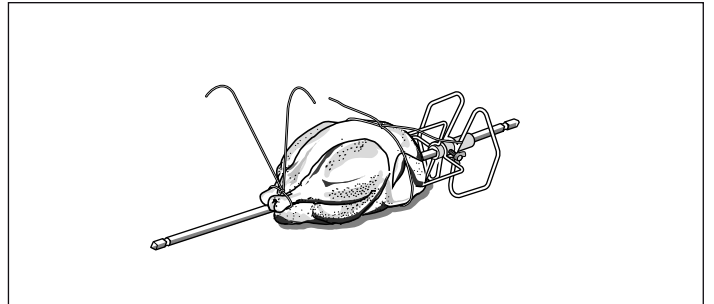

7. Attacher la ficelle qui maintient les cuisses à la ficelle qui maintient les ailes, puis nouer. Enfiler l'autre fourche sur la broche et enfoncer les dents dans les pilons pour maintenir le tout bien en place.
8. Vérifier l'équilibre en faisant rouler la broche dans la paume des mains. La volaille ne doit aucunement tourner sur elle-même ni se dénouer. Si c'est le cas, refaire le troussage. La volaille ne cuira pas uniformément si elle se déplace sur la broche.

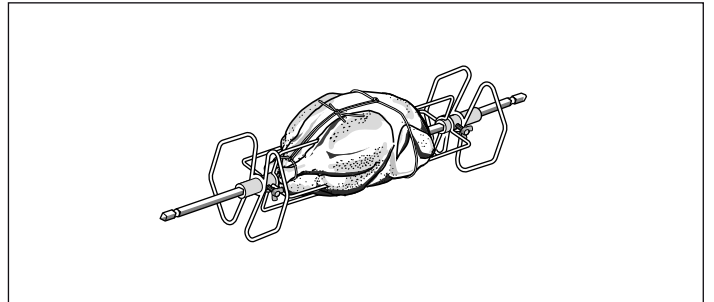

### Tableau de cuisson à la rôtissoire

Type d'aliment	Poids (lb)	Temp. (°F)	Durée (min. par lb)	Température interne (°F)
<b>Bœuf</b>				
Rôti de faux-filet				
• Mi-saignant	3.0-5.5	400 °F	17-23	145
• Moyenne	3.0-5.5	400 °F	18-27	160
Côte, non désossée				
• Mi-saignant	3.0-5.5	400 °F	17-22	145
• Moyenne	3.0-5.5	400 °F	18-24	160

Type d'aliment	Poids (lb)	Temp. (°F)	Durée (min. par lb)	Température interne (°F)
<b>Porc</b>				
Rôti de longe, désossé	1.5-4.0	400 °F	20-26	160
<b>Volaille</b>				
Poulet (entier)	4.0-8.0	450 °F	12-17	180
Dinde (entière)	10.0-12.0	400 °F	10-12	180
Poitrine dinde	4.0-6.0	400 °F	16-19	170
4 Poulet de Cornouailles	1,5 chacun	450 °F	60-70 min au total	180
<b>Agneau</b>				
Gigot, désossé				
• Moyenne	4.0-5.0	400 °F	20-23	160
• Bien cuit	4.0-5.0	400 °F	27-29	170

## Nettoyage et entretien

### Nettoyage

#### Autonettoyage

#### ▲ AVERTISSEMENT

##### LORSQUE VOUS UTILISEZ LE RÉGLAGE AUTO-NETTOYANT

- Lors de l'élimination des salissures pendant l'autonettoyage, de faibles quantités de monoxyde de carbone peuvent se former et de très petites quantités de formaldéhyde pourraient se dégager de l'isolant en fibre de verre pendant les quelques premiers cycles de nettoyage. Afin de minimiser l'exposition à ces substances, assurer une bonne ventilation de la pièce en ouvrant une fenêtre ou utilisez un ventilateur ou une hotte aspirante.
- Ne pas bloquer le ou les événements du four pendant le cycle d'autonettoyage. Toujours utiliser l'appareil conformément aux instructions du présent manuel.
- Lors de l'autonettoyage, s'assurer que la porte est bien verrouillée et qu'elle ne s'ouvre pas. Si la porte ne se verrouille pas, ne pas procéder à l'autonettoyage. Communiquer avec un centre de dépannage.

Lors de l'autonettoyage, le four est chauffé à une température très élevée. Les salissures sont brûlées sous l'action de la température.

#### ▲ ATTENTION

##### ÉVITER LES RISQUES DE DOMMAGES

- Essuyez les débordements importants avant de procéder à l'autonettoyage du four.
- Ne pas nettoyer de pièces ou d'accessoires dans le four auto-nettoyant.

#### Réglage du Self-Clean (autonettoyant):

1. Tournez le sélecteur du mode de chauffage sur "CLEAN" (NETTOYAGE).
2. Tournez le sélecteur de température sur "CLEAN" (NETTOYAGE).
3. Régler la durée du nettoyage (1 h 30 à 2 h 30) à l'aide des boutons "+" et "-".

Le cycle d'autonettoyage débute après un délai de quelques secondes et le four est verrouillé. Le four peut être ouvert à nouveau une fois refroidi.

Pour annuler l'autonettoyage, tourner le sélecteur du mode de chauffage sur la position "OFF" (ARRÊT).

La meilleure façon de nettoyer les cendres résiduelles à l'intérieur du four consiste à utiliser un chiffon humide.

#### Conseils :

- Dans les modèles de fours doubles, le mode d'autonettoyage est disponible uniquement pour un four à la fois ; l'autre four doit être éteint.
- L'éclairage du four ne peut pas être allumé pendant l'autonettoyage.
- L'émail résistant à la chaleur spécial et les éléments polis du four peuvent présenter une décoloration au fil du temps. Ceci est normal et ne nuit en rien au fonctionnement du four. N'essayer en aucun cas d'intervenir sur ces décolorations au moyen de tampons à récurer ou de produits de nettoyage abrasifs.

#### Éviter ces produits nettoyants

Ne pas utiliser les produits nettoyants commerciaux tels que Easy Off®. Ils risquent d'abîmer le fini ou les pièces du four.

Ne pas utiliser moyen de tampons à récurer ou de produits de nettoyage abrasifs.



## Guide de nettoyage

Pièce	Recommandations
Lèche-frite et grille	Laver avec de l'eau savonneuse chaude. Rincer à fond et sécher ou frotter doucement avec de la poudre à récurer ou des tampons savonneux en suivant les instructions. NE PAS nettoyer la lèche-frite et sa grille dans le four autonettoyant.
Rôtissoire	Nettoyer avec de l'eau savonneuse. Rincer à fond et sécher ou frotter doucement avec de la poudre à récurer ou des tampons savonneux en suivant les instructions. Faire tremper les fourches et la broche dans de l'eau savonneuse chaude pendant une heure maximum. Les dépôts alimentaires sont alors faciles à éliminer. NE PAS nettoyer les pièces de la rôtissoire dans le four autonettoyant.
Grille plate	Nettoyer avec de l'eau savonneuse. Rincer à fond et sécher ou frotter doucement avec de la poudre à récurer ou des tampons savonneux en suivant les instructions. NE PAS nettoyer la grille dans le four autonettoyant. Si vous nettoyez les grilles plates dans le four pendant la fonction d'autonettoyage, elle perdront leur lustre et risquent de mal coulisser sur les rainures. Si cela se produit, mettez une petite quantité d'huile végétale sur les rebords des grilles. Ensuite, enlever l'excédent.
Grille télescopique	Nettoyer avec de l'eau savonneuse. Rincer à fond et sécher ou frotter doucement avec de la poudre à récurer ou des tampons savonneux en suivant les instructions. Éviter de mettre de la poudre à récurer dans les glissières télescopiques. Il peut s'avérer nécessaire de lubrifier à nouveau les glissières. Utiliser uniquement des lubrifiants haute température de qualité alimentaire pour lubrifier les glissières. NE PAS nettoyer la grille dans le four autonettoyant.
Joint en fibre de verre	NE PAS NETTOYER LE JOINT.

Pièce	Recommandations
Verre	Laver avec de l'eau et du savon ou un produit pour vitres. Mettre du produit nettoyant Fantastik® ou Formula 409® sur une éponge propre ou un essuie-tout et essuyer. Éviter les agents nettoyants à base de poudre, les tampons métalliques et les produits à nettoyer les fours.
Surfaces peintes	Nettoyer avec de l'eau savonneuse chaude ou nettoyer avec du Fantastik® ou du Formula 409® avec une éponge propre ou du papier essuie-tout et essuyer. Éviter les agents nettoyants à base de poudre, les tampons métalliques et les produits à nettoyer les fours.
Surfaces en porcelaine	Essuyer immédiatement les déversements acides tels que jus de fruits, lait et tomates avec un chiffon sec. Ne pas utiliser d'éponge ou de chiffon humide sur la porcelaine chaude. Dès que la surface est froide, nettoyer avec de l'eau chaude savonneuse ou appliquer du Bon-Ami® ou du Soft Scrub® sur une éponge humide. Rincer et sécher. Pour les taches rebelles, utiliser des tampons savonneux. Il est normal que de fines lignes apparaissent sur la porcelaine au fil du temps à cause de la chaleur et des salissures.
Surfaces en acier inoxydable	Toujours essuyer ou frotter dans le sens du grain. Nettoyer avec une éponge savonneuse puis rincer et sécher, ou essuyer avec du Fantastik® ou du Formula 409® vaporisé sur du papier essuie-tout. Protéger et polir en utilisant du Stainless Steel Magic® et un chiffon doux. Enlever les traces d'eau avec un chiffon humide imprégné de vinaigre blanc. Utiliser Bar Keeper's Friend® pour éliminer la décoloration due à la chaleur.
Matière plastique et commandes	Lorsque refroidis, nettoyer avec de l'eau savonneuse, rincer et sécher.
Sonde	Essuyer avec de l'eau savonneuse. Ne pas plonger dans l'eau. Ne pas laver au lave-vaisselle.
Secteurs imprimés (mots et nombres)	Ne pas utiliser de produits nettoyants abrasifs ou de solvants à base de pétrole.

## Entretien

### Remplacement de l'ampoule du four

#### ⚠ ATTENTION

PENDANT LE REMPLACEMENT DE L'AMPOULE DU FOUR :

- Avant de remplacer une ou plusieurs ampoules, s'assurer que l'appareil et l'éclairage sont froids et veiller à couper l'alimentation électrique de l'appareil. Le non-respect de cette précaution pourrait entraîner un choc électrique ou des brûlures.
- Les lentilles doivent être en place lors de l'utilisation de l'appareil.
- Elles permettent d'éviter que les ampoules ne se cassent.
- Les lentilles sont en verre. Manipuler avec précautions pour éviter les cassures. Les brisures de verre peuvent blesser quelqu'un.
- La douille d'éclairage est sous tension lorsque la porte est ouverte.

Utiliser seulement des ampoules à halogène de 120 volts et 25 watts avec un culot à deux broches. Ces ampoules sont vendues dans les magasins de détail.

Utiliser un chiffon propre et sec pour manipuler les ampoules à halogène. Ceci permettra de prolonger la vie de l'ampoule.

Indice : Certains utilisateurs trouveront qu'il est plus facile de retirer la porte du four pour un accès plus facile et une meilleure visibilité. Voir la section suivante : « Retrait de la porte du four ».

#### **Pour remplacer l'ampoule à halogène sur la paroi supérieure du four :**

1. Couper l'alimentation du four au tableau de distribution principal (boîte à fusibles ou boîtier de disjoncteurs).
2. S'il y a lieu, retirez les grilles pour pouvoir accéder au boîtier protégeant l'ampoule.
3. Retirer le couvercle de verre en le dévissant.

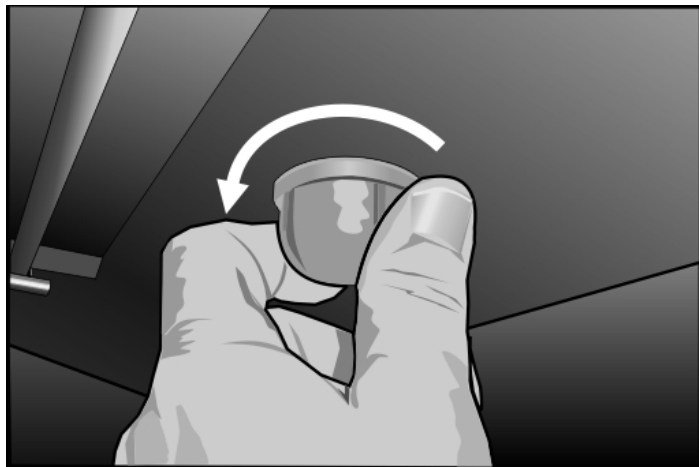

4. L'ampoule à halogène est visible dans l'appareil d'éclairage.

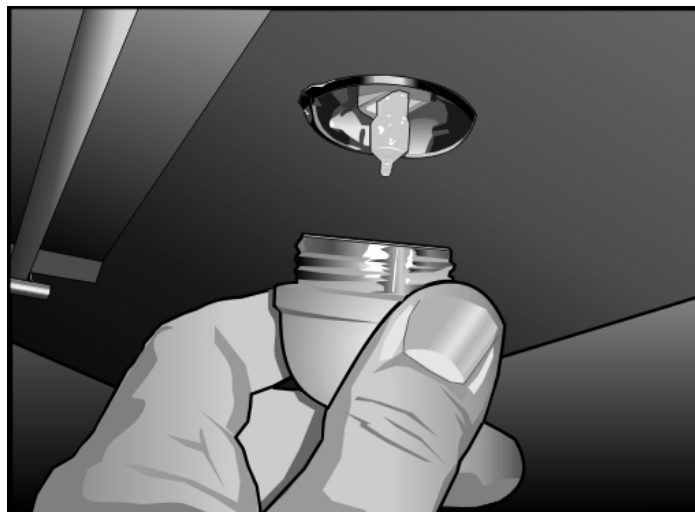

5. Retirer l'ampoule à halogène en l'extrayant du socle à deux broches. Tirer vers le bas pour l'extraire.
6. Remplacer par une ampoule à halogène neuve. Saisir l'ampoule neuve avec un chiffon doux et propre. Presser les deux broches de l'ampoule dans les trous du socle jusqu'à ce que l'ampoule soit bien logée dans celui-ci.

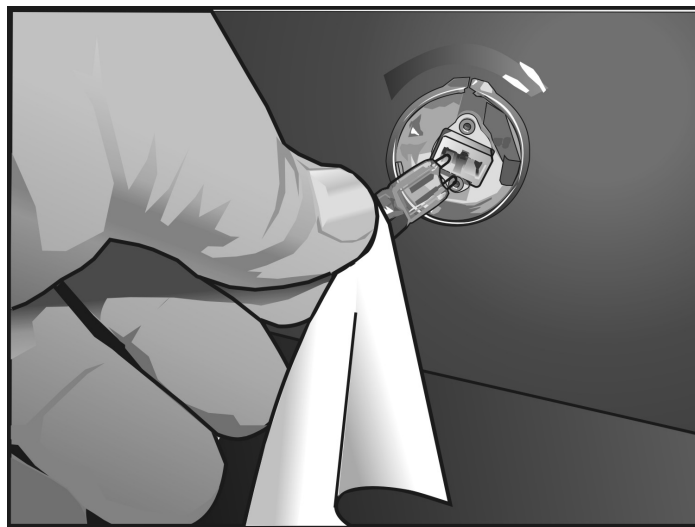

7. Revisser le couvercle de verre pour le mettre en place.
8. Remettre le courant au tableau d'alimentation principal (boîte à fusibles ou boîtier de disjoncteurs).

## Remplacement de l'ampoule à halogène de la paroi latérale du four :

### Outils requis :

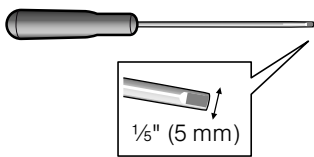

Tournevis à lame plate étroite (lame de 1/8 po (5 mm) ou moins de largeur adaptée à l'encoche).

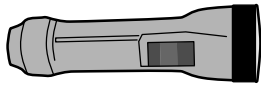

Lampe de poche (pour voir les socles où brancher les broches de l'ampoule)

1. Couper l'alimentation du four au tableau de distribution principal (boîte à fusibles ou boîtier de disjoncteurs).
2. Au besoin, retirer les grilles pour accéder plus facilement au boîtier protégeant l'ampoule.
3. En option : Retirer les portes du four pour un accès plus facile et une meilleure visibilité.
4. Insérer la pointe du tournevis à lame plate étroite entre les fixations métalliques à un angle d'environ 40°. La lame du tournevis doit pouvoir passer entre les fixations métalliques afin d'atteindre les crampons intérieurs.

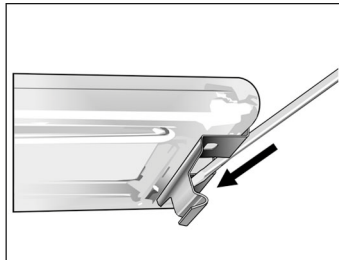
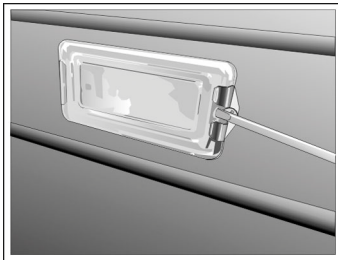

5. (A) Pousser la lame du tournevis vers l'intérieur pour décrocher le crampon de la fente du boîtier d'éclairage.  
Saisir le couvercle de verre pour l'empêcher de tomber.
6. (B) Enlever doucement le couvercle au moyen d'un effet de levier en éloignant le manche du tournevis de la paroi du four. Le couvercle de verre devrait se détacher facilement. Ne pas essayer de le forcer.

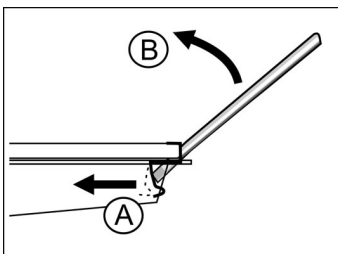

7. Retirer l'ampoule à halogène de son socle. Si vous éprouvez de la difficulté à saisir l'ampoule à une main, la saisir à l'arrière de la partie arrondie au moyen de vos deux index et retirer celle-ci en utilisant vos deux mains.

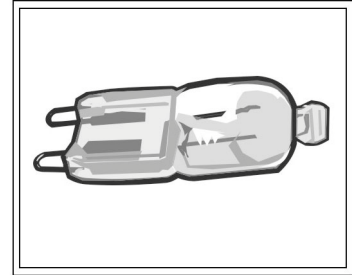
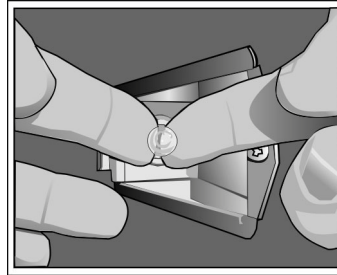

8. Remplacer l'ampoule à halogène. Saisir la nouvelle ampoule avec un chiffon doux et propre. Aligner les broches dans le socle et appuyer sur l'ampoule pour la mettre en place.  
Le contact de vos doigts sur l'ampoule peut diminuer la durée de vie de l'ampoule.
9. Remettre le couvercle de verre en l'insérant dans l'attache de fixation et en appuyant la partie la plus proche de vous dans le boîtier jusqu'à ce qu'il soit bloqué en place.

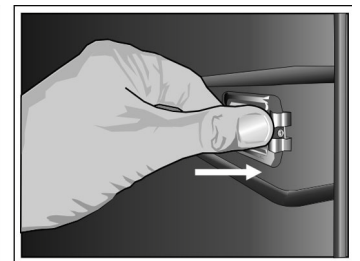
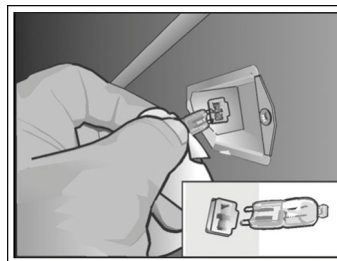

10. Remettre le courant au tableau d'alimentation principal (boîte à fusibles ou boîtier de disjoncteurs).

## Retrait de la porte du four

### ⚠ ATTENTION

- Avant d'enlever la porte, s'assurer que le four est froid et que le courant qui l'alimente a été coupé. Le non-respect de cette précaution pourrait entraîner un choc électrique ou des brûlures.
- La porte du four est lourde et certaines parties sont fragiles. Utilisez les deux mains pour l'enlever. Le devant de la porte est en verre. Manipuler avec précautions pour éviter les cassures.
- Saisir uniquement les côtés de la porte. Ne prenez pas la poignée, car elle peut osciller dans la main et causer des dommages ou des blessures.
- Si la porte du four n'est pas saisie fermement et correctement, il y a un risque de lésion corporelle ou de dommage au produit.
- Pour éviter toute blessure causée par l'enclenchement soudain du support charnière, s'assurer que les deux leviers sont bien enclenchés avant d'enlever la porte. En outre, ne forcez la porte pour l'ouvrir ou la fermer, car la charnière pourrait s'endommager et vous pourriez vous blesser.
- Après avoir démonté la porte, ne pas la poser sur des objets acérés ou pointus car ceux-ci risquent de briser la vitre. Disposer la porte sur une surface plane et lisse afin qu'elle ne risque pas de tomber.

### Retrait de la porte du four :

1. Lire la mise en garde précédente avant de commencer à enlever la porte.
2. Réserver un endroit à proximité pour déposer la porte après l'avoir retirée où elle ne tombera pas et où personne ne lui marchera dessus. Déposer la porte à plat sur une couverture ou une surface matelassée.
3. Ouvrir la porte du four jusqu'à ce que celle-ci soit parallèle au plancher. La porte est dotée de ressorts puissants qui aident à la fermer. Il est nécessaire de mettre les genouillères dans la position requise pour que les ressorts ne soient pas sous tension.
4. Pour accéder aux genouillères de verrouillage, retirer les plaques de verrouillage à l'aide d'un tournevis cruciforme T20.

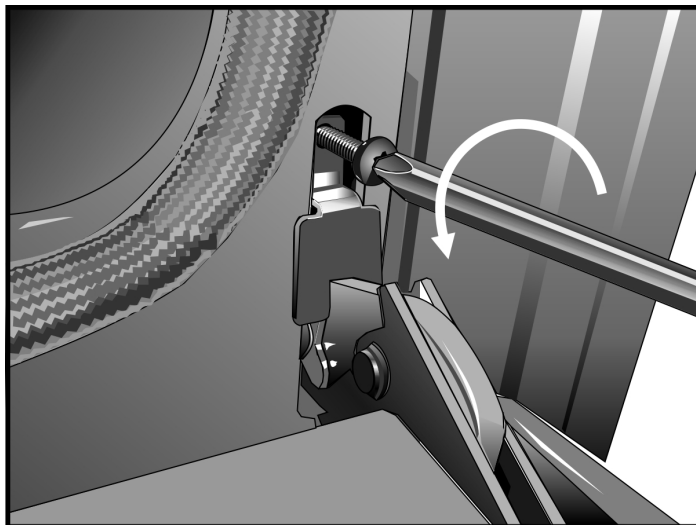

5. Après avoir retiré la vis, (A) soulever la plaque de verrouillage et la faire pivoter pour l'enlever. Répéter l'opération pour l'autre charnière. Conserver les plaques de verrouillage et les vis pour réinstaller la porte.
6. Abaisser les leviers de verrouillage vers la porte, aussi loin que possible. (B) Utiliser la pointe d'un tournevis pour abaisser les leviers de verrouillage plus facilement. (C) Vérifier que les deux leviers de verrouillage soient en position verrouillée, c'est-à-dire complètement abaissés contre la porte.

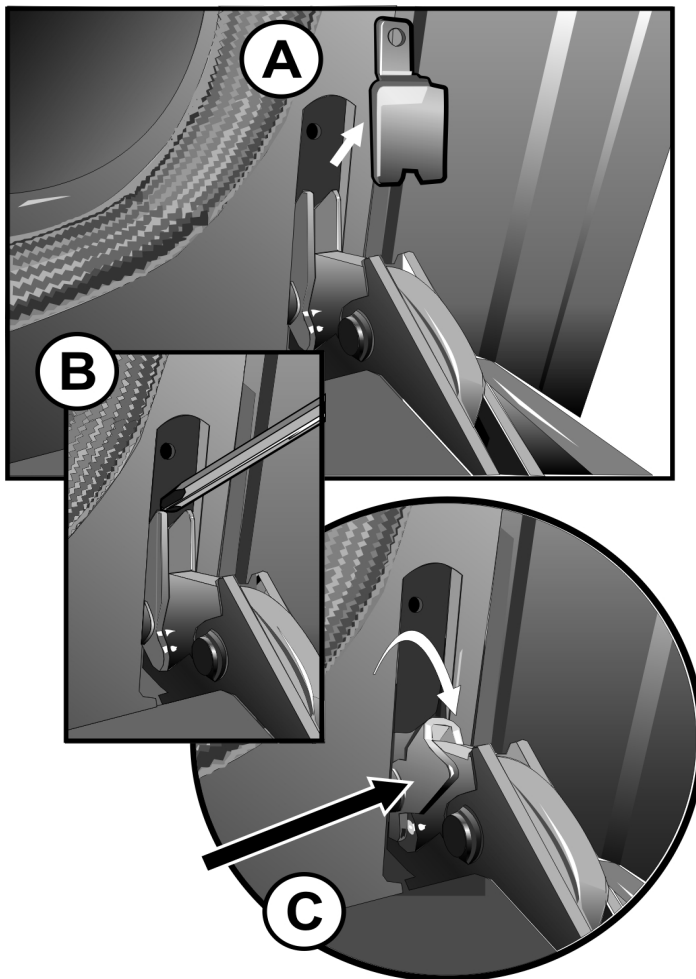

- Avec les genouillères bien en place, tel que montré dans l'illustration, fermer doucement la porte du four jusqu'à ce que la face avant de la porte se trouve à 5 1/2 pouces (140 mm) du panneau de contrôle.
- Empoigner fermement la porte à deux mains. Le poids de la porte est de plus de 30 livres (13 kilos).

### ⚠ ATTENTION

Pour éviter les dommages, empêcher la porte d'entrer en contact avec le panneau de contrôle en retirant ou en réinstallant la porte.

- Soulever la porte et la tirer vers le haut tel qu'indiqué dans l'illustration suivante.** L'encoche de la charnière se dégagera du cadre de la porte du four. Lorsque les deux charnières de la porte du four sont dégagées, soulever la porte pour l'enlever de l'unité.

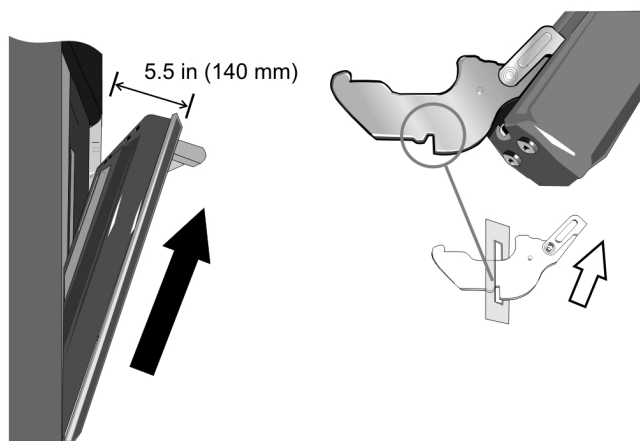

- Déplacer la porte avec précaution vers un endroit sécuritaire pour la protéger des dommages jusqu'au moment de la remettre en place.

### Remettre la porte

#### Installation de la porte du four :

- Tenir fermement la porte à deux mains dans un angle de 30° devant le four.
- Guider les charnières de la porte dans les fentes situées sur le cadre du four.
- Faire glisser la porte jusqu'à ce que les encoches des charnières s'engagent dans le cadre du four. Conseil : Il peut s'avérer nécessaire de secouer légèrement la porte pour bien la mettre en place.
- Ouvrir complètement la porte pour qu'elle ait un angle de 90°. Si la porte ne s'ouvre pas complètement jusqu'à faire un angle de 90°, les charnières ne sont pas correctement engagées. La porte devrait être droite et ne pas dévier.
- Pousser les genouillères en position déverrouillée, c'est-à-dire orientée vers la cavité du four.
- Réinstaller les plaques de verrouillage et les vis (voir la procédure de retrait de la porte ci-haut).
- Fermer doucement la porte. Elle devrait fermer complètement. Ouvrir et fermer lentement la porte plusieurs fois pour s'assurer qu'elle est correctement et solidement installée.

## Dépannage

### Tableau de dépannage

Problème de four	Causes possibles et solutions suggérées
La porte du four est verrouillée et refuse de s'ouvrir, même après le refroidissement.	Mettre le four hors circuit au disjoncteur et attendre 5 minutes. Remettre le disjoncteur en circuit. Le four devrait se réinitialiser et être fonctionnel.
Le four ne chauffe pas.	Vérifier le disjoncteur ou le coffret à fusibles de la résidence. S'assurer que l'alimentation électrique est adéquate. S'assurer que la température du four a été sélectionnée.
Le four ne cuit pas uniformément.	Consulter les tableaux de cuisson pour les recommandations relatives aux positions de grille. Voir « <i>Tirer le meilleur parti de votre appareil</i> » pour des conseils et des suggestions.

## Problème de four

## Causes possibles et solutions suggérées

Les résultats de cuisson ne sont pas les résultats prévus.	Consulter les tableaux de cuisson pour les recommandations relatives aux positions de grille. Voir « <i>Tirer le meilleur parti de votre appareil</i> » pour des conseils et des suggestions. Au besoin, ajuster le calibrage du four. Se reporter à la section « <i>Décalage de la température du four</i> » dans les « <i>Réglages de l'utilisateur</i> ».
La durée de cuisson des aliments est plus longue que prévue.	Le four est soigneusement calibré afin de fournir des résultats précis. Toutefois, si les aliments sont systématiquement trop ou pas assez dorés, la température peut être ajustée pour compenser. Se reporter à la section « <i>Décalage de la température du four</i> » dans les « <i>Réglages de l'utilisateur</i> ».
Les aliments sont trop cuits.	Le four est soigneusement calibré afin de fournir des résultats précis. Toutefois, si les aliments sont systématiquement trop ou pas assez dorés, la température peut être ajustée pour compenser. Se reporter à la section « <i>Décalage de la température du four</i> » dans les « <i>Réglages de l'utilisateur</i> ».
Les résultats de cuisson par convection/convection authentique ne sont pas les résultats prévus.	La température du four doit être réduite manuellement de 14 °C (25 °F). Consulter les tableaux de cuisson et les conseils sur les positions de grille, les temps de cuisson et le choix des ustensiles de cuisson. Au besoin, ajuster le calibrage du four. Se reporter à la section « <i>Décalage de la température du four</i> » dans les « <i>Réglages de l'utilisateur</i> ».
La température du four est trop élevée ou trop basse.	Le thermostat du four doit être réglé. Se reporter à la section « <i>Décalage de la température du four</i> » dans les « <i>Réglages de l'utilisateur</i> ».
L'éclairage fonctionne mal.	Remplacer l'ampoule ou la remettre en place si elle a du jeu ou si elle est défectueuse. Toucher l'ampoule avec les doigts peut la faire griller.
L'éclairage refuse de s'éteindre.	Vérifier s'il y a obstruction de la porte du four. Vérifier si la charnière est tordue.
Impossible de retirer la lentille de la lampe.	Il peut y avoir une accumulation de saleté autour de la lentille. Nettoyer la zone entourant la lentille avec un linge propre et sec avant de tenter de la retirer.
Le cycle d'autonettoyage du four fonctionne mal.	Laisser refroidir le four avant d'exécuter le cycle d'autonettoyage. Toujours essuyer les saletés et les débordements importants avant d'exécuter le cycle d'autonettoyage. Si le four est très sale, programmer le four pour une durée d'autonettoyage maximum.
L'horloge et la minuterie fonctionnent mal.	S'assurer que l'alimentation électrique alimente le four.
« E » et un numéro s'affichent à l'écran et le tableau de commande émet un signal sonore.	Ceci est un code d'erreur. Suivre les instructions affichées. Si le code ne s'efface pas ou si aucune instruction ne s'affiche, appuyer sur INFO pour afficher davantage d'information (le cas échéant) et pour éteindre le signal sonore. Si le code d'erreur reste affiché, noter son numéro, éteindre le four et appeler le service de dépannage.
Une forte odeur se dégage du four neuf lorsqu'il est allumé.	Ceci est normal pour un four neuf et disparaîtra après quelques utilisations. Actionner le cycle d'autonettoyage éliminera l'odeur plus rapidement.
Le tableau de commande ne répond pas lorsqu'une touche est pressée.	S'assurer que la zone tactile est propre. Toucher le centre de la touche à effleurement. Utiliser le plat du doigt.
Le ventilateur fonctionne pendant les modes de cuisson qui n'utilisent pas la convection.	Sur certains modèles, le ventilateur à convection fonctionne lorsque le four préchauffe pour le mode de cuisson au four. Ceci est normal.

## Problème de four

De l'air chaud ou de la vapeur s'échappent de l'évent du four.

Le ventilateur de refroidissement fonctionne même si le four est éteint.

La porte du four se ferme plus rapidement/lentement que d'habitude.

## Causes possibles et solutions suggérées

Il est normal de voir ou de sentir de la vapeur ou de l'air chaud s'échapper de l'évent du four. Ne pas obstruer l'évent.

Ceci est normal. Le ventilateur de refroidissement continue de tourner, même une fois le four éteint, jusqu'à ce que le four ait suffisamment refroidi.

Les charnières du mécanisme de ralentissement de la fermeture contiennent un fluide amortisseur sensible à la température. Si le four se trouve dans un environnement froid, la porte se fermera plus lentement que dans un environnement chaud. Un environnement plus chaud qu'à l'habitude, comme au cours de la cuisson, peut causer une fermeture plus rapide de la porte.

## Plaque signalétique

La plaque signalétique comporte le numéro de modèle et le numéro de série. Mentionner les renseignements indiqués sur la plaque signalétique lorsque vous faites une demande d'entretien. L'emplacement de la plaque signalétique est indiqué sur l'illustration suivante.

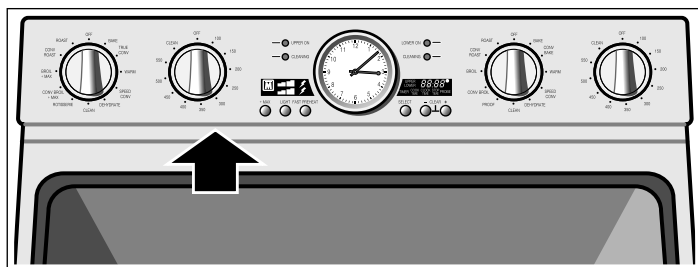

## Comment obtenir des services de dépannage ou des pièces

Pour contacter un technicien de dépannage, voir les coordonnées sur la couverture avant du manuel. Lorsque vous téléphonez, soyez prêt à fournir les informations imprimées sur la plaque signalétique de votre produit.

## Tableaux de cuisson

Les tableaux de cuisson peuvent servir de guide. Suivez les instructions de l'emballage ou de la recette.

### PRODUITS BOULANGERS/ENTRÉES

Aliments	Mode de cuisson recommandé	Température du four	Pré-chauffer le four	Nombre de grilles	Position de grille	Durée (min.)	Taille et type d'ustensile
<b>Gâteaux</b>							
Gâteau des anges	Cuisson par convection	325°F	Oui	Une	1	35-50	moule à cheminée de 10 po
moule à savarin	Cuisson par convection	325°F	Oui	Une	2	45-65	moule à savarin de 12 tasses
Petits gâteaux	Convect. réelle	325°F	Oui	Une	4	17-27	moule à muffins de 12 alvéoles
	Convect. réelle	325°F	Oui	Plusieurs	2 & 5	17-27	moule à muffins de 12 alvéoles
	Convect. réelle	325°F	Oui	Plusieurs	1, 3, & 5	17-27	moule à muffins de 12 alvéoles

<b>Aliments</b>	<b>Mode de cuisson recommandé</b>	<b>Température du four</b>	<b>Pré-chauffer le four</b>	<b>Nombre de grilles</b>	<b>Position de grille</b>	<b>Durée (min.)</b>	<b>Taille et type d'ustensile</b>
Ronds de gâteaux	Cuisson par convection	325°F	Oui	Une	3	28-40	rond de gâteau de 8 ou 9 po
	Cuisson par convection	325°F	Oui	Plusieurs	2 & 5	28-40	rond de gâteau de 8 ou 9 po
galette	Cuisson par convection	325°F	Oui	Une	3	45-60	13 x 9 x 2 po
<b>Biscuits</b>							
Brownies	Cuisson par convection	325°F	Oui	Une	3	33-40	carré de 8 ou 9 po
Biscuits aux copeaux de chocolat	Convect. réelle	325°F	Oui	Une	3	8-17	tôle à biscuits
	Convect. réelle	325°F	Oui	Plusieurs	2 & 5	8-17	tôle à biscuits
	Convect. réelle	325°F	Oui	Plusieurs	1,3, & 5	8-17	tôle à biscuits
Barres-biscuits	Cuisson par convection	325°F	Oui	Une	3	23-33	carré de 8 ou 9 po
Sablés	Convect. réelle	325°F	Oui	Une	3	8-10	tôle à biscuits
	Convect. réelle	325°F	Oui	Plusieurs	2 & 5	8-10	tôle à biscuits
	Convect. réelle	325°F	Oui	Plusieurs	1,3, & 5	8-10	tôle à biscuits
<b>Entrées</b>							
Ragoût	Cuisson	température indiquée par la recette.	Oui	Une	3	indiquée par la recette	ragoût
Quiche	Cuisson	375°F	Oui	Une	2	30-40	moule à quiche
Soufflé	Cuisson	325°F	Oui	Une	3	45-55	moule à soufflés
<b>Plats cuisinés surgelés</b>							
Bâtonnets de poisson	Convect. rapide	voir emballage	Non	Une	3	indiquée sur emballage	tôle à biscuits
	Convect. rapide	voir emballage	Non	Plusieurs	2 & 5	indiquée sur emballage	tôle à biscuits
Pain à l'ail, bâtonnets de pain grillés	Convect. rapide	voir emballage	Non	Une	3	indiquée sur emballage	tôle à biscuits
Pépites et croquettes de poulet	Convect. rapide	voir emballage	Non	Une	3	indiquée sur emballage	tôle à biscuits
	Convect. rapide	voir emballage	Non	Plusieurs	2 & 5	indiquée sur emballage	tôle à biscuits
Frites, oignons en lanières	Convect. rapide	voir emballage	Non	Une	3	indiquée sur emballage	tôle à biscuits
	Convect. rapide	voir emballage	Non	Plusieurs	2 & 5	indiquée sur emballage	tôle à biscuits
<b>Pâtisseries</b>							
Choux à la crème	Convect. réelle	400°F	Oui	Une	3	23-33	tôle à biscuits
	Convect. réelle	400°F	Oui	Plusieurs	2 & 5	23-33	tôle à biscuits
	Convect. réelle	400°F	Oui	Plusieurs	1,3, & 5	23-33	tôle à biscuits
Pâte feuilletée	Convect. réelle	375°F	Oui	Une	3	10-12	tôle à biscuits



Aliments	Mode de cuisson recommandé	Température du four	Pré-chauffer le four	Nombre de grilles	Position de grille	Durée (min.)	Taille et type d'ustensile
<b>Tartes</b>							
1 fond de tarte	Cuisson par convection	475°F	Oui	Une	2	8-12	moule à tarte de 9 po
2 fonds, fruits	Cuisson par convection	375°F	Oui	Une	2	45-60	moule à tarte de 9 po
Surgelé	Cuisson par convection	375°F	Oui	Une	3	70-85	moule à tarte de 9 po
Meringue	Cuisson par convection	350°F	Oui	Une	2	10-15	moule à tarte de 9 po
Tarte aux pacanes	Cuisson par convection	350°F	Oui	Une	2	45-60	moule à tarte de 9 po
Tarte à la citrouille	Cuisson par convection	425°F/ 350°F	Oui	Une	2	15 / 35-45	moule à tarte de 9 po
<b>Pizza</b>							
Pierre de cuisson	Cuisson par convection	425°F	Oui	Une	2	indiquée par la recette	Pierre de cuisson
Fraîche	Cuisson par convection	425°F	Oui	Une	2	indiquée par la recette	plaque à pizza
Auto-levante, congelée	Cuisson par convection	voir emballage	Oui	Une	voir emballage	indiquée sur emballage	instructions de l'emballage
Pizza à pâte mince, congelée	Cuisson par convection	voir emballage	Oui	Une	voir emballage	indiquée sur emballage	instructions de l'emballage
<b>Pains à préparation rapide</b>							
Pain au lait	Convect. réelle	325°F	Oui	Une	2	10-20	tôle à biscuits
	Convect. réelle	325°F	Oui	Plusieurs	2 & 5	10-20	tôle à biscuits
Pain	Cuisson par convection	350°F	Oui	Une	2	48-60	moule à pain de 8 x 4 po
Muffins	Convect. réelle	400°F	Oui	Une	3	14-25	moule à muffins de 12 alvéoles
	Convect. réelle	400°F	Oui	Plusieurs	2 & 5	14-25	moule à muffins de 12 alvéoles
<b>Pains à la levure</b>							
Petits pains mollets	Convect. réelle	375°F	Oui	Une	3	10-20	tôle à biscuits
	Convect. réelle	375°F	Oui	Plusieurs	1 & 4	10-20	tôle à biscuits
	Convect. réelle	375°F	Oui	Plusieurs	1, 3, & 5	10-20	tôle à biscuits
Pain	Cuisson par convection	400°F	Oui	Une	2	22-35	moule à pain de 9 x 5 po
Brioches	Convect. réelle	325°F	Oui	Une	3	20-25	tôle à biscuits

## Viandes

Les tableaux de cuisson peuvent servir de guide. Suivez les instructions de l'emballage ou de la recette.

Aliments	Mode de cuisson recommandé	Température du four	Position de grille	Température interne de cuisson	Durée de cuisson	Aliments couverts	Durée de repos
<b>Bœuf</b>							
Rôti de palette, 2 à 3 lb	Rôti	350°F	2	Bien cuit, 170°F	1 1/2-2 heures	Oui	aucun
Hamburgers, 3/4-1 po d'épaisseur	Gril	Élevée	6	À point, 160°F	1er côté : 5-8 2ème côté : 4-6	Non	aucun
Faux-filet, désossé, 3-3.5 lb.	Rôtissage par convection	325°F	2	Mi-saignant, 145°F	27-31 min./lb.	Non	10-15 min.
Faux-filet, désossé, 3-3.5 lb.	Rôtissage par convection	325°F	2	À point, 160°F	30-38 min./lb.	Non	10-15 min.
Rumsteck, noix, selle, désossés, 3-5.5 lb.	Rôtissage par convection	325°F	2	Mi-saignant, 145°F	18-33 min./lb.	Non	10-15 min.
Rumsteck, noix, selle, désossés, 3-5.5 l.	Rôtissage par convection	325°F	2	À point, 160°F	30-35 min/lb.	Non	10-15 min.
Steaks, 1 po d'épaisseur	Gril	Élevée	6	Mi-saignant, 145°F	1er côté : 5-8 2ème côté : 4-6	Non	aucun
Steaks, 1 po d'épaisseur	Gril	Élevée	6	À point, 160°F	1er côté : 8-9 2ème côté : 5-7	Non	aucun
Steaks 1 1/2 po d'épaisseur	Cuisson au gril par convection	Élevée	3	Mi-saignant, 145°F	1er côté : 11-13 2ème côté : 9-11	Non	aucun
Steaks 1 1/2 po d'épaisseur	Cuisson au gril par convection	Élevée	3	À point, 160°F	1er côté : 13-15 2ème côté : 11-13	Non	aucun
Filet, 2-3 lb.	Rôtissage par convection	425°F	2	Mi-saignant, 145°F	15-24 min./lb.	Non	5 min
<b>Agneau</b>							
Gigot, désossé, 4-6 lb.	Rôtissage par convection	325°F	2	À point, 160°F	30-35 min./lb.	Non	10-15 min.
Côtelettes, 1 po d'épaisseur	Gril	Élevée	4	Mi-saignant, 145°F	1er côté : 4-6 2ème côté : 4-5	Non	aucun
Côtelettes, 1 po d'épaisseur	Gril	Élevée	4	À point, 160°F	1er côté : 5-7 2ème côté : 5-6	Non	aucun
<b>Porc</b>							
Tranche de jambon de 1/2 po d'épaisseur	Gril	Élevée	5	160°F	1er côté : 4-5 2ème côté : 3-4	Non	aucun
Rôti de longe, 1 1/2-3 lb.	Rôtissage par convection	350°F	2	À point, 160°F	19-36 min./lb.	Non	10-15 min.
Rôti de longe, 3-6 lb.	Rôtissage par convection	350°F	2	À point, 160°F	14-23 min./lb.	Non	10-15 min.
Côtelettes, 1 po d'épaisseur	Gril	Moyenne	4	À point, 160°F	1er côté : 8-10 2ème côté : 8-9	Non	aucun

Les durées de rôtissage sont approximatives et peuvent varier en fonction de la forme de la pièce de viande.

Le rôtissage de la dinde farcie prend plus de temps. La température minimale sûre de cuisson de farce de volaille est de 165°F.

**Remarque** : La température interne des aliments correspond à celles recommandées par l'USDA telles que mesurées par un thermomètre de cuisson numérique.

Aliments	Mode de cuisson recommandé	Température du four	Position de grille	Température interne de cuisson	Durée de cuisson	Aliments couverts	Durée de repos
Côtelettes, 1 1/2 po d'épaisseur	Cuisson au gril par convection	Élevée	4	À point, 160°F	1er côté : 9-11 2ème côté : 8-10	Non	aucun
Saucisse, fraîche	Gril	Élevée	4	170°F	1er côté : 3-5 2ème côté : 2-4	Non	aucun
Filet, 2-3 lb.	Rôtissage par convection	425°F	3	À point, 160°F	18-28 min./lb.	Non	5-10 min.

### Volaille

#### Poulet

Poitrines avec os	Cuisson au gril par convection	450°F	3	170°F	1er côté : 18-22 2ème côté : 17-20	Non	aucun
Hauts de cuisse avec os	Gril	Basse	3	180°F dans la cuisse	1er côté : 14-15 2ème côté : 12-13	Non	aucun
Entier. 3.5-8 lb.	Rôtissage par convection	375°F	2	180°F dans la cuisse	13-20 min./lb.	Non	aucun
Poulets de Cornouailles, 1-1 1/2 lb.	Rôtissage par convection	350°F	2	180°F dans la cuisse	45-75 min. durée totale	Non	aucun

#### Dinde

Poitrine, 4-8 lb.	Rôtissage par convection	325°F	2	170°F	19-23 min. /lb.	Non	15-20 min pour découpage facile
Non farcie, 12-19 lb	Rôtissage par convection	325°F	1	180°F dans la cuisse	9-14 min/lb	Aluminium pour éviter de trop dorer	15-20 min pour découpage facile
Non farcie, 20-25 lb	Rôtissage par convection	325°F	1	180°F dans la cuisse	6-12 min/lb	Aluminium pour éviter de trop dorer	15-20 min pour découpage facile

### Fruits de mer

Filets de poisson, 3/4-1 po d'épaisseur	Gril	Basse	3	145°F	11-15 min	Non	aucun
---	------	-------	---	-------	-----------	-----	-------

Les durées de rôtissage sont approximatives et peuvent varier en fonction de la forme de la pièce de viande. Le rôtissage de la dinde farcie prend plus de temps. La température minimale sûre de cuisson de farce de volaille est de 165°F.

**Remarque :** La température interne des aliments correspond à celles recommandées par l'USDA telles que mesurées par un thermomètre de cuisson numérique.

# ÉNONCÉ DE LA GARANTIE LIMITÉE

## Couverture de la garantie :

La garantie limitée fournie par BSH Home Appliances Ltd. (« BSH ») dans le présent énoncé de garantie limitée s'applique seulement aux THERMADOR® appareil (« Produit ») vendu au premier acheteur, en autant que le produit ait été acheté :

- pour une utilisation normale résidentielle (non commerciale), et qu'en fait en tout temps a été utilisé pour un usage domestique normal ;
- nouveau au détail (non en montre, tel quel ou un retour), qu'il n'est pas destiné à la revente ni à un usage commercial et ;
- aux États-Unis ou au Canada et qu'il est demeuré en tout temps dans le pays où l'appareil a été acheté.

Les garanties données ici s'appliquent seulement au premier acheteur du produit et ne sont pas transférables. BSH se réserve le droit de demander une preuve d'achat au moment de la réclamation sous garantie afin de confirmer que le produit est à même la période de garantie limitée.

S'assurer de retourner la carte d'enregistrement, quoiqu'elle n'est pas nécessaire pour la garantie, c'est la façon dont BSH peut vous aviser dans le cas d'un avis de rappel ou de sécurité du produit.

## Durée de la garantie

BSH garantit que le produit est exempt de défauts autant dans les matériaux que dans la main-d'oeuvre pour une période de sept cent trente (730) jours à partir de la date d'achat. Cette période commence dès la date de l'achat et ne peut pas être arrêtée, prolongée ou suspendue pour quelque raison que ce soit.

## Réparation ou remplacement comme solution exclusive

Pendant la période de garantie, BSH ou un de ses centres de service autorisés réparera le produit sans frais (sujet à certaines limitations indiquées dans le présent document), si le produit présente un défaut de fabrication ou de matériaux. Si des tentatives raisonnables pour réparer le produit sont vaines, alors BSH remplacera le produit (un modèle supérieur peut être disponible, à la seule discrétion de BSH, moyennant des frais additionnels). Toutes les pièces ou les composants enlevés demeurent la seule propriété de BSH. Toute pièce et tout composant réparés doit être identique à la pièce d'origine à des fins de cette garantie et la garantie ne sera pas prolongée en regard de telles pièces. La seule responsabilité de BSH est de faire réparer le produit défectueux par un centre de service autorisé pendant les heures d'affaires normales. Pour la sécurité et éviter des dommages à la propriété, BSH recommande fortement de ne pas réparer le produit soi-même, par une personne non qualifié ; BSH ne sera pas tenu responsable des réparations ou du travail effectué par une personne non autorisée. Si le consommateur désire faire réparer par une personne autre qu'une personne autorisée, CETTE GARANTIE EST

AUTOMATIQUEMENT NULLE ET NON AVENUE. Les centres de service autorisés sont les personnes ou les compagnies qui ont été spécialement formées sur les produits BSH et qui possèdent, selon l'opinion de BSH, une réputation supérieure pour le service à la clientèle et la capacité technique (il est à noter qu'elles sont des entités indépendantes et non des agents, partenaires, affiliations ou représentants de BSH). Nonobstant ce qui suit, BSH ne sera pas tenu responsable d'aucune façon si le produit est situé dans une région éloignée (supérieure à 100 miles d'un centre de service autorisé) ou n'est pas accessible de façon raisonnable, dans un environnement hasardeux, dangereux ; dans une telle éventualité, à la demande du consommateur, BSH pourrait payer les frais de main-d'oeuvre et de pièces et expédier les pièces à un centre de service autorisé le plus près, mais le consommateur serait entièrement responsable pour toute durée de déplacement et autres frais spéciaux encourus par le centre de service, en autant qu'il accepte l'appel de service.

## Produit hors garantie

BSH n'a aucun obligation, par loi ou autre, d'offrir toute concession, incluant réparation, prorata ou remplacement de produit une fois la garantie expirée.

## Exclusions à la garantie

La couverture de garantie décrite aux présentes exclut tout défaut ou dommage qui n'est pas une faute directe de BSH, y compris sans limitation, un ou plusieurs des cas suivants :

- utilisation du produit autre qu'un usage normal, habituel et de la façon destinée (incluant sans limitation toute forme d'utilisation commerciale, d'utilisation ou de rangement d'un produit pour l'intérieur à l'extérieur, utilisation du produit de concert avec un transporteur aérien ou marin) ;
- mauvaise conduite, négligence, mauvaise utilisation, abus, accidents, fonctionnement inadéquat, mauvais entretien, installation inadéquate ou négligente, altération, manquement d'observer les instructions de fonctionnement, mauvaise manipulation, service non autorisé (incluant réparation par le consommateur ou exploration du fonctionnement interne du produit) ;
- ajustement, modification ou altération de toute sorte ;
- manquement à la conformité des normes applicables fédérales, provinciales, municipales ou électrique du pays, codes de plomberie et/ou de construction, réglementation ou lois, incluant le manquement d'installer le produit en stricte conformité avec les codes et réglementations de construction et d'incendie locaux ;
- usure ordinaire, déversements d'aliments, liquide, accumulation de graisse ou autres substances accumulées dans, sur ou autour du produit ;
- toute force ou tout facteur externe, élémentaire et/ou environnemental, incluant sans limitation, pluie, vent, sable, inondation, incendie, coulée de boue, gel,

humidité excessive et exposition prolongée à l'humidité, foudre, surtension, problème de structure autour de l'appareil et actes de Dieu.

En aucun cas, BSH ne sera tenu responsable des dommages survenus à la propriété, incluant les armoires, planchers, plafonds et autres objets ou structures autour du produit. Également exclus de la garantie, égratignures, encoches, enfoncement et dommages esthétiques sur les surfaces externes ou les pièces exposées ; produit sur lequel le numéro de série a été modifié, altéré, effacé, enlevé ; appel de service pour enseigner le fonctionnement du produit ou les visites où il n'y a aucun problème avec le produit ; correction de problèmes d'installation (le consommateur est seul responsable pour toute structure et tout réglage du produit, incluant l'électricité, la plomberie et autres connexions nécessaires, pour un plancher/fondation appropriée, et pour toute modification incluant, sans limitation, armoire, mur, plancher, tablette, etc.) et la remise de coupe-circuit ou remplacement de fusible.

SELON LA PORTÉE PERMISE PAR LA LOI, CETTE GARANTIE DONNE DES SOLUTIONS EXCLUSIVE RELATIVEMENT AU PRODUIT, QUE LA RÉCLAMATION SURVIENNE PAR CONTRAT OU TORT (INCLUANT RESPONSABILITÉ STRICTE OU NÉGLIGENCE) OU AUTRE. CETTE GARANTIE EST EN LIEU DE TOUTE

AUTRE GARANTIE, EXPRESSE OU IMPLICITE, TOUTE GARANTIE PAR LOI, À DES FINS DE COMMERCIALISATION OU À DES FINS PARTICULIÈRES, OU AUTRE, SERA EN VIGUEUR SEULEMENT POUR LA PÉRIODE EFFECTIVE DE LA GARANTIE LIMITÉE EXPRESSE. EN AUCUN CAS, LE FABRICANT NE PEUT ÊTRE TENU RESPONSABLE DES DOMMAGES ACCESSOIRES, SPÉCIAUX, INDIRECTS, PERTES D'AFFAIRES, ET/OU DOMMAGES PUNITIFS, PERTES, FRAIS INCLUANT SANS LIMITATION LE MANQUEMENT AU TRAVAIL, REPAS À L'HÔTEL ET/OU AU RESTAURANT, FRAIS DE REMODELAGE SURVENUS À CAUSE DE DOMMAGES DIRECTS DÉFINITIVEMENT CAUSÉS EXCLUSIVEMENT PAR BSH OU AUTRE. CERTAINS ÉTATS NE PERMETTENT PAS L'EXCLUSION OU LA LIMITATION DES DOMMAGES ACCESSOIRES OU INDIRECTS ET NE PERMETTENT PAS LA LIMITATION SUR LA DURÉE D'UNE GARANTIE IMPLICITE, PAR CONSÉQUENT LES LIMITATIONS SUSMENTIONNÉES PEUVENT NE PAS S'APPLIQUER. CETTE GARANTIE DONNE DES DROITS SPÉCIFIQUES ET IL PEUT Y EN AVOIR D'AUTRES QUI VARIENT D'UN ÉTAT À L'AUTRE.

Aucune tentative de modifier, changer ou amender cette garantie ne peut être effective sans le consentement écrit autorisé par un officier de BSH.

---

## Soutien THERMADOR®

### Dépannage

Nous sommes conscients que vous avez investi des sommes considérables dans votre cuisine. Nous nous engageons à vous offrir, ainsi qu'à votre appareil, un service de dépannage qui vous permettra de profiter de votre cuisine pendant de nombreuses années.

N'hésitez pas à communiquer avec notre service à la clientèle STAR® si vous avez des questions ou dans l'éventualité peu probable où votre appareil THERMADOR® nécessiterait de l'entretien. Notre équipe de dépannage se fera un plaisir de vous aider.

#### États-Unis

800-735-4328

[www.thermador.com/support](http://www.thermador.com/support)

#### Canada

800-735-4328

[www.thermador.ca](http://www.thermador.ca)

### Pièces et accessoires

Pour vous procurer des pièces, des filtres, du détartrant, des produits nettoyants pour l'acier inoxydable et autres, rendez-vous sur la boutique en ligne THERMADOR® ou communiquez avec nous par téléphone.

#### États-Unis

[www.thermador-eshop.com](http://www.thermador-eshop.com)

#### Canada

Marcone 800-287-1627

ou

Reliable Parts 800-663-6060





# THERMADOR® Support/Réparation/Servicio técnico

## Service

We realize that you have made a considerable investment in your kitchen. We are dedicated to supporting you and your appliance so that you have many years of creative cooking.

Please don't hesitate to contact our STAR® Customer Support Department if you have any questions or in the unlikely event that your THERMADOR® appliance needs service. Our service team is ready to assist you.

## Parts & Accessories

Parts, filters, descalers, stainless steel cleaners and more can be purchased in the THERMADOR® eShop or by phone.

### USA

Service  
800-735-4328  
[www.thermador.com/support](http://www.thermador.com/support)

Parts & Accessories  
[www.thermador-eshop.com](http://www.thermador-eshop.com)

### Canada

Service  
800-735-4328  
[www.thermador.ca](http://www.thermador.ca)

Parts & Accessories  
Marcone - 800-287-1627  
or  
Reliable Parts - 800-663-6060

## Réparation

Nous comprenons que vous avez fait un investissement important pour votre cuisine. C'est pourquoi nous nous engageons à offrir un service de qualité à vous comme à votre appareil afin de vous garantir des années de créativité dans votre cuisine.

N'hésitez pas à contacter notre département du service à la clientèle STAR<sup>MD</sup> si vous avez des questions ou dans le cas peu probable que votre appareil THERMADOR<sup>MD</sup> nécessite une réparation. Notre équipe de réparation est prête à vous aider.

## Pièces et accessoires

Plusieurs pièces, filtres, détartrants et nettoyeurs pour l'acier inoxydable sont offerts dans la boutique électronique eShop de THERMADOR<sup>MD</sup> ou par téléphone.

### États-Uni

Réparation  
800-735-4328  
[www.thermador.com/support](http://www.thermador.com/support)

Pièces et accessoires  
[www.thermador-eshop.com](http://www.thermador-eshop.com)

### Canada

Réparation  
800-735-4328  
[www.thermador.ca](http://www.thermador.ca)

Pièces et accessoires  
Marcone - 800-287-1627  
ou  
Reliable Parts - 800-663-6060

## Servicio técnico

Sabemos que usted ha realizado una inversión considerable en su cocina. Nos dedicamos a brindar asistencia técnica para usted y su electrodoméstico de manera que tenga muchos años de cocina creativa.

No dude en comunicarse con nuestro Departamento de Atención al Cliente de STAR® si tiene alguna pregunta o en el caso poco probable de que su electrodoméstico THERMADOR® necesite servicio técnico. Nuestro equipo de servicio técnico está listo para asistirlo.

## Piezas y accesorios

Puede comprar piezas, filtros, productos para eliminar el sarro, limpiadores para acero inoxidable y más artículos en la tienda electrónica de THERMADOR® o por teléfono.

### EE. UU.

Servicio técnico  
800-735-4328  
[www.thermador.com/support](http://www.thermador.com/support)

Piezas y accesorios  
[www.thermador-eshop.com](http://www.thermador-eshop.com)

### Canada

Servicio técnico  
800-735-4328  
[www.thermador.ca](http://www.thermador.ca)

Piezas y accesorios  
Marcone - 800-287-1627  
o  
Reliable Parts - 800-663-6060

**Thermador**   
REAL INNOVATIONS FOR REAL COOKS