

AV RECEIVER

Operating Instructions

GB

Mode d'emploi

FR

Manual de instrucciones

ES

Owner's Record

The model and serial numbers are located on the bottom of the unit. Record the serial number in the space provided below. Refer to these numbers whenever you call upon your Sony dealer regarding this product.

Model No. XAV-AX5000

Serial No. _____

To cancel the demonstration (Demo) display, see page 16.

For the connection/installation, see page 27.

Pour annuler l'affichage de démonstration (Démo), reportez-vous à la page 18.

Pour le raccordement/l'installation, reportez-vous à la page 29.

Para cancelar la pantalla de demostración (Demostración), consulte la página 17.

Para la conexión/instalación, consulte la página 29.



* 4 7 3 2 0 6 2 1 1 * (1)

For safety, be sure to install this unit in the dashboard of the car as the rear side of the unit becomes hot during use.
For details, see "Connection/Installation" (page 27).

The nameplate indicating operating voltage, etc., is located on the bottom of the chassis.

The validity of the CE marking is restricted to only those countries where it is legally enforced, mainly in the countries EEA (European Economic Area).

Warning

To prevent fire or shock hazard, do not expose the unit to rain or moisture.

To avoid electrical shock, do not open the cabinet. Refer servicing to qualified personnel only.

FOR THE CUSTOMERS IN THE USA. NOT APPLICABLE IN CANADA, INCLUDING IN THE PROVINCE OF QUEBEC.

POUR LES CLIENTS AUX ÉTATS-UNIS. NON APPLICABLE AU CANADA, Y COMPRIS LA PROVINCE DE QUÉBEC.

This equipment has been tested and found to comply with the limits for a Class B digital device, pursuant to Part 15 of the FCC Rules. These limits are designed to provide reasonable protection against harmful interference in a residential installation. This equipment generates, uses, and can radiate radio frequency energy and, if not installed and used in accordance with the instructions, may cause harmful interference to radio communications. However, there is no guarantee that interference will not occur in a particular installation. If this equipment does cause harmful interference to radio or television reception, which can be determined by turning the equipment off and on, the user is encouraged to try to correct the interference by one or more of the following measures:

- Reorient or relocate the receiving antenna.
- Increase the separation between the equipment and receiver.
- Connect the equipment into an outlet on a circuit different from that to which the receiver is connected.
- Consult the dealer or an experienced radio/TV technician for help.

You are cautioned that any changes or modifications not expressly approved in this manual could void your authority to operate this equipment.

This device complies with Part 15 of the FCC Rules and Industry Canada's licence-exempt RSSs.

Operation is subject to the following two conditions:

- (1) This device may not cause interference; and
- (2) This device must accept any interference, including Interference that may cause undesired operation of the device.

This transmitter must not be co-located or operated in conjunction with any other antenna or transmitter.

Under Industry Canada regulations, this radio transmitter may only operate using an antenna of a type and maximum (or lesser) gain approved for the transmitter by Industry Canada. To reduce potential radio interference to other users, the antenna type and its gain should be so chosen that the equivalent isotropically radiated power (e.i.r.p.) is not more than that necessary for successful communication.

This equipment complies with FCC/IC radiation exposure limits set forth for an uncontrolled environment and meets the FCC radio frequency (RF) Exposure Guidelines and RSS-102 of the IC radio frequency (RF) Exposure rules. This equipment has very low levels of RF energy that is deemed to comply without maximum permissive exposure evaluation (MPE).

For the State of California, USA only

Perchlorate Material – special handling may apply, See

www.dtsc.ca.gov/hazardouswaste/perchlorate



WARNING: Do not ingest battery, Chemical Burn Hazard.

The remote commander contains a coin/button cell battery. If the coin/button cell battery is swallowed, it can cause severe internal burns in just 2 hours and can lead to death.

Keep new and used batteries away from children. If the battery compartment does not close securely, stop using the product and keep it away from children.

If you think batteries might have been swallowed or placed inside any part of the body, seek immediate medical attention.

Note on the lithium battery

Do not expose the battery to excessive heat such as direct sunlight, fire or the like.

Warning if your car's ignition has no ACC position

Do not install this unit in a car that has no ACC position. The display of the unit does not turn off even after turning the ignition off, and this causes battery drain.

Disclaimer regarding services offered by third parties

Services offered by third parties may be changed, suspended, or terminated without prior notice. Sony does not bear any responsibility in these sorts of situations.

Important notice**Caution**

IN NO EVENT SHALL SONY BE LIABLE FOR ANY INCIDENTAL, INDIRECT OR CONSEQUENTIAL DAMAGES OR OTHER DAMAGES INCLUDING, WITHOUT LIMITATION, LOSS OF PROFITS, LOSS OF REVENUE, LOSS OF DATA, LOSS OF USE OF THE PRODUCT OR ANY ASSOCIATED EQUIPMENT, DOWNTIME, AND PURCHASER'S TIME RELATED TO OR ARISING OUT OF THE USE OF THIS PRODUCT, ITS HARDWARE AND/OR ITS SOFTWARE.

Dear customer, this product includes a radio transmitter.

Please check your vehicle operation manual or contact the manufacturer of your vehicle or your vehicle dealer, before you install this product into your vehicle.

Emergency calls

This BLUETOOTH car handsfree and the electronic device connected to the handsfree operate using radio signals, cellular, and landline networks as well as user-programmed function, which cannot guarantee connection under all conditions. Therefore do not rely solely upon any electronic device for essential communications (such as medical emergencies).

On BLUETOOTH communication

- Microwaves emitting from a BLUETOOTH device may affect the operation of electronic medical devices. Turn off this unit and other BLUETOOTH devices in the following locations, as it may cause an accident.
 - where inflammable gas is present, in a hospital, train, airplane, or petrol station
 - near automatic doors or a fire alarm
- This unit supports security capabilities that comply with the BLUETOOTH standard to provide a secure connection when the BLUETOOTH wireless technology is used, but security may not be enough depending on the setting. Be careful when communicating using BLUETOOTH wireless technology.
- We do not take any responsibility for the leakage of information during BLUETOOTH communication.

If you have any questions or problems concerning your unit that are not covered in this manual, consult your nearest Sony dealer.

Table of Contents

Warning	2
Guide to Parts and Controls	5

Getting Started

Performing Initial Settings	8
Preparing a BLUETOOTH Device	8
Connecting Rear View Camera	9

Listening to the Radio

Listening to the Radio	9
Using Tuner Option Functions	10
Listening to the SiriusXM Radio	10
Using SXM Option Functions	11

Playback

Playing a USB Device	12
Playing a BLUETOOTH Device	12
Searching and Playing Tracks	13
Other Settings During Playback	13

Handsfree Calling

Receiving a Call	14
Making a Call	14
Available Operations During a Call	15

Useful Functions

Apple CarPlay	15
Android Auto™	15
Using Gesture Command	16

Settings

Basic Setting Operation	16
General Settings (General)	16
Sound Settings (Sound)	17
Visual Settings (Visual)	18
BLUETOOTH Settings (Bluetooth)	18

Additional Information

Updating the Firmware	18
Precautions	18
Maintenance	20
Specifications	21
Troubleshooting	22
Messages	25

Connection/Installation

Cautions	27
Parts List for Installation	27
Connection	28
Installation	30

Guide to Parts and Controls

Main unit

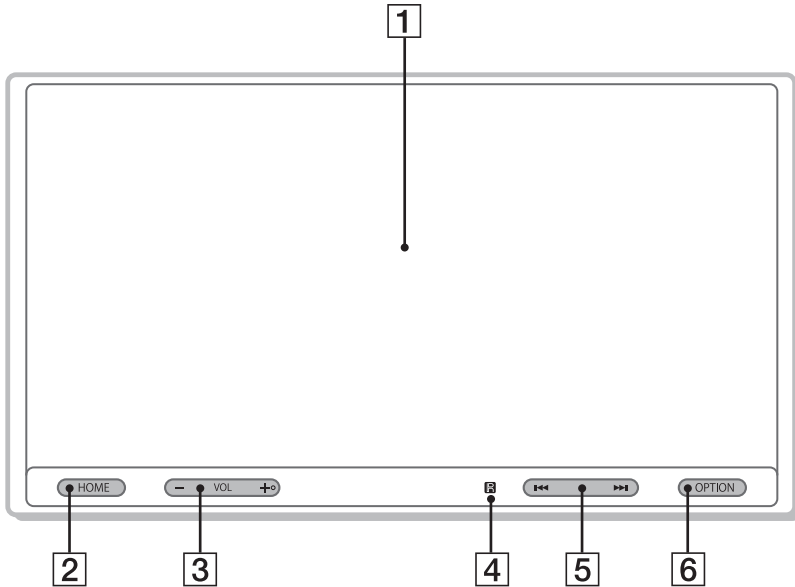

The VOL (volume) + button has a tactile dot.

1 Display/touch panel

2 HOME

Open the HOME menu.

ATT (attenuate)

Press and hold for 1 second to attenuate the sound.

To cancel, press and hold again, or press VOL +.

3 VOL (volume) +/-

4 Receptor for the remote commander

5 <<</>>> (previous/next)

– Move to the previous/next item.

– Press and hold to fast-reverse/fast-forward.

6 OPTION

Press to open the OPTION screen (page 7).

VOICE

Press and hold to activate the voice command function for Apple CarPlay and Android Auto.

RM-X170 remote commander

The remote commander can be used to operate the audio controls. For menu operations, use the touch panel.

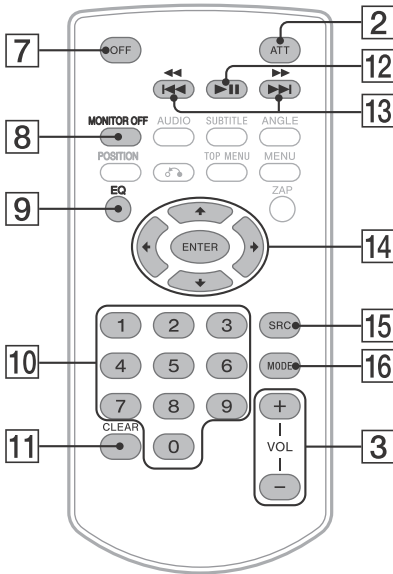

14 ◀/▶/↕/↔

Functions differ depending on the selected source.

- Tuner: select a preset station or tune into a station automatically.
- SiriusXM: select a preset channel or move to the previous/next channel.
- USB: select a folder or move to the previous/next file.

ENTER

Enter the selected item.

15 SRC (source)

Change the source. Each time you press this button, a selectable source is displayed in a popup on the current display.

16 MODE

Select the radio band.

Remove the insulation film before use.

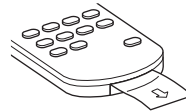

Note

The white buttons in the illustration above are not supported.

7 OFF

Turn the source off.

8 MONITOR OFF

Turn off the monitor.
To turn back on, press again.

9 EQ (equalizer)

Select an equalizer curve.

10 Number buttons (0 - 9)

11 CLEAR

12 ▶|| (play/pause)

13 ◀◀/▶▶ (previous/next)

◀◀/▶▶ (fast-reverse/fast-forward)

Screen displays

Playback screen:

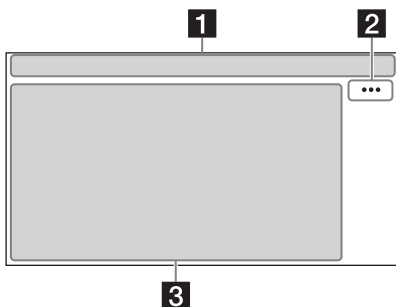

HOME screen:

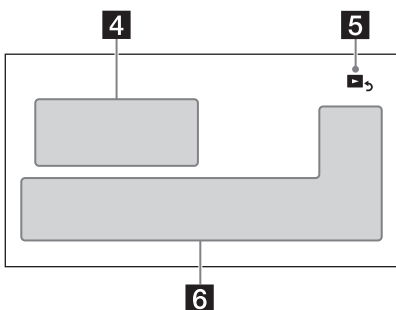

OPTION screen:

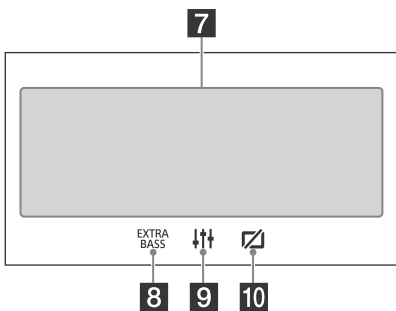

1 Status indication

ATT Lights up when the sound is attenuated.

SXM Indicates the signal strength status of the connected SiriusXM Connect Vehicle Tuner.

Lights up when the audio device is playable by enabling the A2DP (Advanced Audio Distribution Profile).

Lights up when handsfree calling is available by enabling the HFP (Handsfree Profile).

Indicates the signal strength status of the connected cellular phone.

Indicates the remaining battery status of the connected cellular phone.

Lights up when the Bluetooth® signal is on. Flashes when the connection is in progress.

2 ... (source option)

Open the source option menu. The available items differ depending on the source.

3 Application specific area

Display playback controls/indications or show the unit's status. Displayed items differ depending on the source.

4 Clock (page 16)

5 (return to the playback screen)

Switch from the HOME screen to the playback screen.

6 Sources and Settings select keys

Change the source or make various settings.

7 Sources select keys

Change the source.

8 (EXTRA BASS)

Change the EXTRA BASS setting (page 17).

9 (EQ10/Subwoofer)

Change the EQ10/Subwoofer setting (page 17).

10 (monitor off)

Turn off the monitor. When the monitor is turned off, touch any part of the display to turn it back on.

Getting Started

Performing Initial Settings

You need to perform initial settings before operating the unit for the first time, after replacing the car battery, or changing connections.

If the initial settings screen does not appear when you turn on the unit, perform the factory reset (page 17) to initialize the unit.

- 1 Touch [Language], then set the display language.
- 2 Touch [Demo] repeatedly to select [OFF] to disable the demonstration mode.
- 3 Touch [Set Date/Time], then set the date and time.
- 4 After setting the date and time, touch [OK].
- 5 To return to the previous display, touch ↩, then touch [OK].
The startup caution appears.
- 6 Read through the startup caution, then if you accept all conditions, touch [Close].
The setting is complete.

This setting can be further configured in the setting menu (page 16).

Preparing a BLUETOOTH Device



You can enjoy music or perform handsfree calling depending on the BLUETOOTH compatible device such as smartphones, cellular phones, and audio devices (hereafter "BLUETOOTH device" if not otherwise specified). For details on connecting, refer to the operating instructions supplied with the device.

Before connecting the device, turn down the volume of this unit; otherwise, a loud sound may result.

Pairing and connecting with a BLUETOOTH device

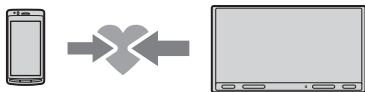
When connecting a BLUETOOTH device for the first time, mutual registration (called "pairing") is required. Pairing enables this unit and other devices to recognize each other.



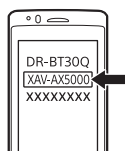

- 1 Place the BLUETOOTH device within 1 m (3 ft) of this unit.
- 2 Press HOME, then touch [Settings].
- 3 Touch [Bluetooth].
- 4 Touch [Bluetooth Connection], then set the signal to [ON].
The BLUETOOTH signal is turned on and  lights up on the status bar of the unit.
- 5 Touch [Pairing].
 flashes while the unit is in pairing standby mode.
- 6 Perform pairing on the BLUETOOTH device so it detects this unit.
- 7 Select [XAV-AX5000] shown in the display of the BLUETOOTH device.
If your model name does not appear, repeat from step 5.



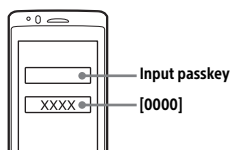

- 8 If passkey* input is required on the BLUETOOTH device, input [0000].

* Passkey may be called "passcode," "PIN code," "PIN number," "password," etc., depending on the BLUETOOTH device.



When pairing is made,  stays lit.

- 9 Select this unit on the BLUETOOTH device to establish the BLUETOOTH connection.
 or  lights up when the connection is made.



Notes

- The unit can only be connected with one BLUETOOTH device at a time.
- To disconnect the BLUETOOTH connection, turn the connection off from either the unit or the BLUETOOTH device.
- BLUETOOTH pairing is not possible while Apple CarPlay or Android Auto is running.

Connecting with a paired BLUETOOTH device

To use a paired device, connection with this unit is required. Some paired devices will connect automatically.



- 1 Press HOME, then touch [Settings].
- 2 Touch [Bluetooth].
- 3 Touch [Bluetooth Connection], then touch [ON].
Make sure that  lights up on the status bar of the unit.
- 4 Activate the BLUETOOTH function on the BLUETOOTH device.
- 5 Operate the BLUETOOTH device to connect to this unit.
 or  lights up on the status bar.

To connect the last-connected device from this unit

When the ignition is turned on with the BLUETOOTH signal activated, this unit searches for the last-connected BLUETOOTH device, and connection is made automatically.

Note

While streaming BLUETOOTH audio, you cannot connect from this unit to the cellular phone. Connect from the cellular phone to this unit instead.

To install the microphone

For details, see "Installing the microphone" (page 29).

Connecting Rear View Camera

By connecting the optional rear view camera to the CAMERA IN terminal, you can display the picture from the rear view camera. For details, see "Connection/Installation" (page 27).

To display the picture from the rear view camera

Press HOME, touch [Rear Camera].

Listening to the Radio

Listening to the Radio

To listen to the radio, press HOME then touch [Tuner].

Reception controls/indications

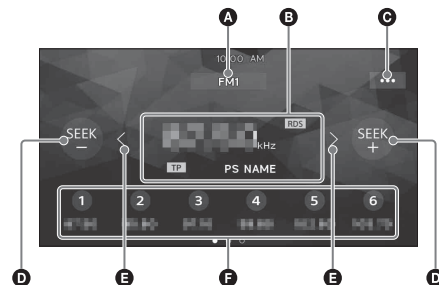

- A Current band**
Change the band (FM1, FM2, FM3, AM1 or AM2).
- B Current frequency, program service name*, RDS (Radio Data System) indication***
* During RDS reception.
- C ... (tuner option)**
Open the tuner option menu.
- D SEEK-/SEEK+**
Tune in automatically.
- E </>**
Tune in manually.
Touch and hold to continuously skip frequencies.
- F Preset numbers**
Select a preset station. Swipe right/left to show the other preset stations.
Touch and hold to store the current frequency in that preset.

Tuning

- 1 Select the desired band (FM1, FM2, FM3, AM1 or AM2).
- 2 Perform tuning.
To tune automatically
Touch SEEK-/SEEK+. Scanning stops when the unit receives a station.
To tune manually
Touch and hold </> to locate the approximate frequency, then touch </> repeatedly to fine adjust to the desired frequency.

Storing manually

- 1 While receiving the station that you want to store, touch and hold the desired preset number.

Receiving stored stations

- 1 Select the band, then touch the desired preset number.

Using Tuner Option Functions

The following functions are available by touching ...

BTM (Best Tuning Memory)

Stores stations in order of frequency on the preset numbers. 18 stations can be stored for FM and 12 stations for AM as preset stations.

PTY*

Select a program type from the PTY list to search for a station broadcasting the selected program type.

* Only available during FM reception.

Listening to the SiriusXM Radio

To listen to the SiriusXM radio, press HOME then touch [SXM].

Activating your SiriusXM Subscription

Only SiriusXM brings you more of what you love to listen to, all in one place. Get over 140 channels, including commercial-free music plus the best sports, news, talk, comedy and entertainment. Welcome to the world of satellite radio. A SiriusXM Connect Vehicle Tuner and Subscription are required. For more information, visit www.siriusxm.com

After installing your SiriusXM Connect Vehicle Tuner and antenna (aerial), press HOME, then touch [SXM]. You should be able to hear the SiriusXM preview channel on Channel 1. After verifying that you can hear the preview channel, select Channel 0 to find the Radio ID of your tuner. In addition, the Radio ID is located on the bottom of the SiriusXM Connect Vehicle Tuner and its packaging. You will need this number to activate your subscription. Write the number down for reference.

Note

- The SiriusXM Radio ID does not include the letters I, O, S or F.

In the USA, you can activate online or by calling SiriusXM Listener Care:

- Online: Visit www.siriusxm.com/activatenow
- Phone: Call 1-866-635-2349

In Canada, you can activate online or by calling SiriusXM Listener Care:

- Online: Visit www.siriusxm.ca/activatexm
- Phone: Call 1-877-438-9677

As part of the activation process, the SiriusXM satellites will send an activation message to your tuner. When your radio detects that the tuner has received the activation message, your radio will display: [Subscription Updated Press Enter to Continue]. Once subscribed, you can tune to channels in your subscription plan.

Notes

- The activation process usually takes 10 to 15 minutes, but may take up to an hour.
- Your radio will need to be turned on and receiving the SiriusXM signal to receive the activation message.

Tuning channels for SiriusXM

Reception controls/indications

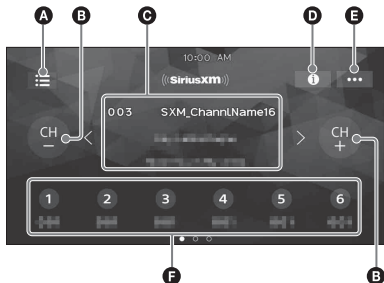

A (list)

Open the channel list or category list.

B CH- (previous channel) /CH+ (next channel)

Select the channel.

C Channel number, channel name, artist name, song title

D (information)

Switch the channel information.

E ... (SXM option)

Open the SXM option menu.

F Preset numbers

Select a preset channel. Swipe right/left to show the other preset channels. Touch and hold to store the current channel in that preset.

G Channel number, channel name, category name, content information

To tune the channel from the channel list or category list

1 Touch .

2 Touch [Channel List].

Alternatively, touch [Category List], then touch the desired category item.
The channel list appears.

3 Touch the desired channel.

To store channels

- 1** While receiving the channel that you want to store, touch and hold a number key (1 to 6).

To receive the stored channel, touch a number key (1 to 6).

To set a parental control

The parental control feature allows you to limit access to SiriusXM channels with mature content. When enabled, the parental control feature requires you to enter a passcode to tune to the locked channels. Information on setting up the passcode and locking channels can be found below.

1 Touch , then touch [Parental Control].

The passcode input display appears.

2 Enter your 4-digit passcode by touching the number keys, then touch [OK].

The passcode confirmation display appears.

3 Enter the 4-digit passcode again, then touch [OK].

The parental control is applied, and the channels are locked.

To unlock the channels/To lock the channels again

1 Touch , then touch [Parental Control].

The passcode input display appears.

2 Enter your 4-digit passcode by touching the number keys, then touch [OK].

To change the passcode

1 Touch , touch [Pass Code Change], then enter your current passcode.

2 Enter your new passcode.

Using SXM Option Functions

The following functions are available by touching .

Parental Control

Set the parental lock to on or off, and edit the passcode.

Pass Code Change

Change the passcode for the Parental Control feature.

Playback

Playing a USB Device

MSC (Mass Storage Class) type USB devices*1 compliant with the USB standard can be used. MTP (Media Transfer Protocol) type USB devices*1*2 can be used only when connected to the USB2 port.

*1 e.g., a USB flash drive, digital media player, Android™ phone

*2 Some digital media players or Android phones may require setting to MTP mode.

Notes

- For details on the compatibility of your USB device, visit the support site on the back cover.
- For details on the supported file formats, see "Supported formats for USB playback" (page 19).

- 1 Turn down the volume on the unit.
- 2 Connect the USB device to the USB port.
- 3 Press HOME, then touch [USB1] or [USB2]. Playback starts.

To remove the device

Turn the unit off or turn the ignition switch to the ACC off position, then remove the USB device.

USB1 port and USB2 port

When connecting the USB devices, select the USB1 port or the USB2 port according to the features to be used.

Supported features		USB1	USB2
Apple CarPlay		✓	-
Android Auto		✓	-
File system	FAT12	✓	✓
	FAT16	✓	✓
	FAT32	✓	✓
	exFAT	✓	-
Playable audio format	MP3	✓	✓
	WMA	✓	✓
	FLAC	✓	✓
	WAV	✓	-
	AAC	✓	-

Supported features		USB1	USB2
Playable video format	MPEG-4	✓	-
	WMV	✓	-
	MKV	✓	-
	Xvid	✓	-
USB connection mode	MSC	✓	✓
	MTP	-	✓

✓: Available, -: Not supported

Playing a BLUETOOTH Device

You can play contents on a connected device that supports BLUETOOTH A2DP (Advanced Audio Distribution Profile).



- 1 Make a BLUETOOTH connection with the audio device (page 9).
- 2 Press HOME, then touch [BT Audio].
- 3 Operate the audio device to start playback.

Notes



- Depending on the audio device, information such as title, track number/time, and playback status may not be displayed on this unit.
- Even if the source is changed on this unit, playback of the audio device does not stop.
- BLUETOOTH pairing is not possible while Apple CarPlay is running.

To match the volume level of the BLUETOOTH device to other sources

You can reduce the volume level differences between this unit and the BLUETOOTH device: During playback, touch **•••**, then set [Input Level] between -6 and +6.

Searching and Playing Tracks

Repeat play and shuffle play

- 1 During playback, touch  (repeat) or  (shuffle) repeatedly until the desired play mode appears.



Playback in the selected play mode may take time to start.

Available play modes differ depending on the selected sound source and connected device.

Searching for a file from the list screen

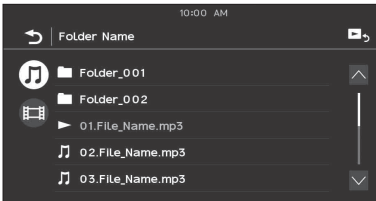
- 1 During USB playback, touch . The list screen from the currently played item appears.



Furthermore, touch  (audio) or  (video) to list up by file type.

- 2 Touch the desired item. Playback starts.

Other Settings During Playback

Further settings are available in each source by touching . The available items differ depending on the source.

Picture EQ

Adjusts the picture quality according to your taste: [Dynamic], [Standard], [Theater], [Custom]. (Available only when the parking brake is applied and USB video is selected).

Aspect

Selects an aspect ratio for the screen of the unit. (Available only when the parking brake is applied and USB video is selected).

Normal

Displays a 4:3 picture in its original size, with side bars to fill the 16:9 screen.

Zoom

Displays a 16:9 picture that has been converted into 4:3 letter box format.

Full

Displays a 16:9 picture in its original size.

Captions

Enlarges the picture horizontally, while fitting captions in the screen.

Handsfree Calling

To use a cellular phone, connect it with this unit. For details, see "Preparing a BLUETOOTH Device" (page 8).



Note

The handsfree calling functions explained below are available only when the Apple CarPlay or Android Auto function is deactivated. When the Apple CarPlay or Android Auto function is activated, use the handsfree calling functions on its application.

Receiving a Call

- 1 Touch when a call is received.

The phone call starts.

Note

The ringtone and talker's voice are output only from the front speakers.

To reject/end a call

Touch

Making a Call

- 1 Press HOME, then touch [Phone].
- 2 Touch one of the call icons on the BLUETOOTH phone display.

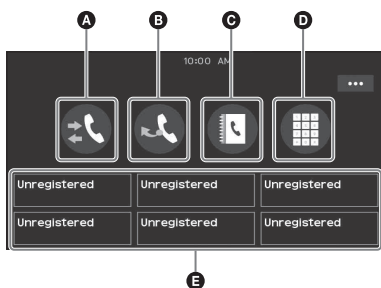

- A (call history)*

Select a contact from the call history list. The unit stores the last 20 calls.

- B

Make a call automatically to the last contact you made.

- C (phonebook)*

Select a contact from the name list/number list in the phonebook. To search for the desired contact in alphabetical order from the name list, touch .

- D (phone number input)

Enter the phone number.

- E **Preset phone number list**

Select the stored contact.

To store the contact, see "Presetting phone numbers" (page 14).

* The cellular phone needs to support PBAP (Phone Book Access Profile).

- 3 Touch .

The phone call starts.

Presetting phone numbers

You can store up to 6 contacts in the preset list.

- 1 In the phone screen, select a phone number that you want to store in the preset dial from the phonebook.
The confirmation display appears.
- 2 Touch [Add to Preset].
- 3 Select the preset phone number list where the phone number is stored.
The contact is stored in the preset phone number list.

Available Operations During a Call

To adjust the ringtone volume

Press VOL +/- while receiving a call.

To adjust the talker's voice volume

Press VOL +/- during a call.

To adjust the volume for the other party (Mic gain adjustment)

During a handsfree call, touch *******, then set [MIC Gain] to [High], [Middle], or [Low].

To reduce echo and noise (Echo/noise canceler mode)

During a call, touch *******, then set [Speech Quality] to [Mode 1] or [Mode 2].

To switch between handsfree mode and handheld mode

During a call, touch  to switch the phone call audio between the unit and cellular phone.

Note

Depending on the cellular phone, this operation may not be available.

To answer an incoming call automatically

Touch *******, then set [Auto Answer] to [ON].

Useful Functions

Apple CarPlay

Apple CarPlay lets you use your iPhone in the car in a way that allows you to stay focused on the road. (Available only when your iPhone is connected to the USB1 port.)

Notes on using Apple CarPlay

- iPhone with iOS 7.1 or later is required. Update to the latest iOS version before use.
- Apple CarPlay can be used on iPhone 5 or later.
- For details on compatible models, refer to the compatibility list on the support site on the back cover.
- For details about Apple CarPlay, refer to the manual supplied with your iPhone, or visit the website of Apple CarPlay.
- Since the GPS on your iPhone is used, place your iPhone where it can easily receive a GPS signal.

1 Connect your iPhone to the USB1 port.

To connect an iPhone, use a USB connection cable for iPhone (not supplied).

2 Press HOME, then touch the Apple CarPlay icon.

Your iPhone's display appears on the display of the unit. Touch and control the applications.

Android Auto™

Android Auto extends the Android platform into the car in a way that's purpose-built for driving. (Available only when your Android phone is connected to the USB1 port.)

Notes on using Android Auto

- Android phone with Android 5.0 or higher is required. Update to the latest OS version before use.
- Your Android phone needs to support Android Auto. For details on compatible models, refer to the compatibility list on the support site on the back cover.
- Download the Android Auto app on Google Play.
- For details about Android Auto, refer to the manual supplied with your Android phone, or visit the website of Android Auto.
- Since the GPS on your Android phone is used, place your Android phone where it can easily receive a GPS signal.
- Android Auto may not be available in your country or region.





- 1 **Connect your Android phone to the USB1 port.**
To connect an Android phone, use an appropriate connection cable (not supplied).
- 2 **Press HOME, then touch the Android Auto icon.**
The Android Auto interface will be displayed full-screen on the display of the unit. Touch and control the applications.

Using Gesture Command

You can perform frequently-used operations by swiping your finger on the reception/playback display.

Note

The gesture commands explained below are not available on the screens of Apple CarPlay and Android Auto.

Do this	To
 Swipe left to right	Radio reception: seek forward stations. (The same as pressing and holding ►►.) SiriusXM reception: tune the next channel (channel +).
 Swipe right to left	Radio reception: seek backward stations. (The same as pressing and holding ◀◀.) SiriusXM reception: tune the previous channel (channel -).
 Swipe upwards	Radio reception: receive stored stations (go forward). SiriusXM reception: tune the next preset (preset +).
 Swipe downwards	Radio reception: receive stored stations (go backward). SiriusXM reception: tune the previous preset (preset -).

Settings

Basic Setting Operation

You can set items in the following setup categories: General Settings (General), Sound Settings (Sound), Visual Settings (Visual), BLUETOOTH Settings (Bluetooth)

- 1 Press HOME, then touch [Settings].
- 2 Touch one of the setup category.
The items that can be set differ depending on the source and settings.
- 3 Move the scrollbar up and down to select the desired item.

To return to the previous display

Touch ◀.

To switch to the playback screen

Touch ▶.

General Settings (General)

Language

Selects the display language: [English], [Español], [Français], [Deutsch], [Italiano], [Português], [Русский], [ไทย], [العربية], [简体中文], [繁體中文], [한국어].

Demo

Activates the demonstration: [OFF], [ON].

Date/Time

Date Format

Selects the format: [DD/MM/YY], [MM/DD/YY], [YY/MM/DD].

Time Format

Selects the format: [12-hour], [24-hour].

Set Date/Time

Sets the date and clock time manually.

Beep

Activates the operation sound: [OFF], [ON].

Rear View Camera

Selects the image from the rear view camera: [OFF], [Normal], [Reverse] (mirror image). [Guide Line Adjust] adjusts the guide on the picture from the rear view camera.

Touch the near side **A** or far side **B** (red portions) of the guide to adjust.

Touch </^/>/~ to adjust the guide position, and touch [→ ←] or [← →] to adjust the guide width.

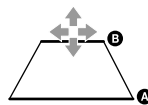

Steering Control

Selects the input mode for the connected remote control. To prevent a malfunction, be sure to match the input mode with the connected remote control before use.

Custom

Input mode for the steering wheel remote control (follow the procedures of [] to register functions on the connected remote control).

Preset

Input mode for the wired remote control excluding the steering wheel remote control.



The steering button panel appears.

① Press and hold the button you want to assign to the steering wheel.

The button on the panel lights up (standby).

② Press and hold the button on the steering wheel you want to assign the function to.

The button on the panel will change the color (highlighted or encircled by an orange line).

③ To register other functions, repeat steps ① and ②.

(Available only when [Steering Control] is set to [Custom].)

Notes

- While making settings, the connected remote control cannot be used even though some functions have already been registered. Use the buttons on the unit.
- If an error occurs while registering, all the registered information is cleared. Restart registration from the beginning.
- This function may not be available on some vehicles. For details on the compatibility of your vehicle, visit the support site on the back cover.

Clock Time

Sets the clock time by the RDS data: [OFF], [ON].

SXM Reset

Initializes the SiriusXM Connect Vehicle Tuner settings (preset channels/parental lock): [Reset], [Cancel].

Factory Reset

Initializes all the settings to the factory settings.

Firmware Version

Updates and confirms the firmware version.

Open Source Licenses

Displays the software licenses.

Sound Settings (Sound)

EXTRA BASS

Reinforces bass sound in synchronization with the volume level: [OFF], [1], [2].

EQ10/Subwoofer

Selects an equalizer curve and adjusts the subwoofer level.

EQ10

Selects the equalizer curve: [OFF], [R&B], [Rock], [Pop], [Dance], [Hip-Hop], [EDM], [Jazz], [Soul], [Country], [Custom].

[Custom] adjusts the equalizer curve: -6 to +6.

Subwoofer

Adjusts the volume level of the subwoofer: [OFF], -10 to +10.

Balance/Fader

Adjusts the balance/fader level.

Balance

Adjusts the sound balance between the left and right speakers: [L15] to [R15].

Fader

Adjusts the sound balance between the front and rear speakers: [Front 15] to [Rear 15].

Crossover

Adjusts the cut-off frequency and subwoofer phase.

High Pass Filter

Selects the cut-off frequency of the front/rear speakers: [50Hz], [60Hz], [80Hz], [100Hz], [120Hz], [OFF].

Low Pass Filter

Selects the cut-off frequency of the subwoofer: [50Hz], [60Hz], [80Hz], [100Hz], [120Hz].

Subwoofer Phase

Selects the subwoofer phase: [Normal], [Reverse].

DSO (Dynamic Stage Organizer)

Enhances audio output: [OFF], [Low], [Middle], [High].

Visual Settings (Visual)

Wallpaper

Changes the wallpaper by touching the desired color.

Dimmer

Dims the display: [OFF], [Auto], [ON].
([Auto] is available only when the illumination control lead is connected and works when the head light is turned on.)

[] adjusts the brightness level when the dimmer is activated: -5 to +5.

BLUETOOTH Settings (Bluetooth)

Bluetooth Connection

Activates the BLUETOOTH signal: [OFF], [ON], [Pairing] (enters into pairing standby mode).

Bluetooth Device Info

Displays the information of the device connected to the unit.

(Available only when [Bluetooth Connection] is set to [ON] and a BLUETOOTH device is connected to the unit.)

Bluetooth Reset

Initializes all BLUETOOTH-related settings such as pairing information, call history, history of connected BLUETOOTH devices, etc.

Additional Information

Updating the Firmware

To update the firmware, visit the support site on the back cover, then follow the online instructions.

Note

During the update, do not remove the USB device.

Precautions

- Power antenna (aerial) extends automatically.
- When you transfer ownership or dispose of your car with the unit installed, initialize all the settings to the factory settings by performing the factory reset (page 17).
- Do not splash liquid onto the unit.

Notes on safety

- Comply with your local traffic rules, laws, and regulations.
- While driving
 - Do not watch or operate the unit, as it may lead to distraction and cause an accident. Park your car in a safe place to watch or operate the unit.
 - Do not use the setup feature or any other function which could divert your attention from the road.
 - When backing up your car, be sure to look back and watch the surroundings carefully for your safety even if the rear view camera is connected. Do not depend on the rear view camera exclusively.
- While operating
 - Do not insert your hands, fingers, or foreign objects into the unit as it may cause injury or damage to the unit.
 - Keep small articles out of the reach of children.
 - Be sure to fasten seatbelts to avoid injury in the event of sudden movement of the car.

Preventing an accident

Pictures appear only after you park the car and set the parking brake.

If the car starts moving during video playback, the following caution is displayed and you cannot watch the video.

[Video blocked for your safety.]

Do not operate the unit or watch the monitor while driving.

Notes on LCD panel

- Do not get the LCD panel wet or expose it to liquids. This may cause a malfunction.



- Do not press down hard on the LCD panel as doing so can distort the picture or cause a malfunction (i.e., the picture may become unclear or the LCD panel may be damaged).
- Do not touch the panel with objects other than with your finger as it may damage or break the LCD panel.
- Clean the LCD panel with a dry soft cloth. Do not use solvents such as benzene, thinner, commercially available cleaners, or antistatic spray.
- Do not use the unit outside the temperature range 0 °C – 40 °C (32 °F – 104 °F).
- If your car was parked in a cold or hot place, the picture may not be clear. However, the monitor is not damaged and the picture will become clear after the temperature in your car becomes normal.
- Some stationary blue, red, or green dots may appear on the monitor. These are called “bright spots” and can happen with any LCD. The LCD panel is precision-manufactured with more than 99.99% of its segments functional. However, it is possible that a small percentage (typically 0.01%) of the segments may not light up properly. This will not, however, interfere with your viewing.

Notes on the touch panel

- This unit uses a capacitive touch panel. Touch the panel directly with your fingertip.
- Multi-touch operation is not supported on this unit.
- Do not touch the panel with sharp objects such as a needle, pen, or fingernail. Operation with a stylus is not supported on this unit.
- Touching the panel with a gloved finger may cause the unit to operate incorrectly or not respond.
- Do not let any objects contact the touch panel. If the panel is touched by an object other than your fingertip, the unit may not respond correctly.
- Since glass material is used for the panel, do not subject the unit to strong shock. If cracking or chipping occurs on the panel, do not touch the damaged part as it may cause injury.
- Keep other electrical devices away from the touch panel. They may cause the touch panel to malfunction.
- If there are water droplets on the touch panel, or if you touch the panel with wet fingertips, the touch panel may not react correctly.

Supported formats for USB playback

USB1 port:

- WMA (.wma)*1*2
 - Bit rate: 48 kbps – 192 kbps (Supports variable bit rate (VBR))*3
 - Sampling frequency*4: 44.1 kHz
- MP3 (.mp3)*1*2
 - Bit rate: 48 kbps – 320 kbps (Supports variable bit rate (VBR))*3
 - Sampling frequency*4: 32 kHz, 44.1 kHz, 48 kHz
- AAC (.m4a)*1*2
 - Bit rate: 40 kbps – 320 kbps (Supports variable bit rate (VBR))*3
 - Sampling frequency*4: 8 kHz – 48 kHz
 - Bit per sample (Quantization bit): 16 bits
- FLAC (.flac)*1*6
 - Sampling frequency*4: 8 kHz – 48 kHz
 - Bit per sample (Quantization bit): 16 bits
- WAV (.wav)*1
 - Sampling frequency*4: 8 kHz – 48 kHz
 - Bit per sample (Quantization bit): 16 bits, 24 bits
- Xvid (.avi)
 - Video codec: MPEG-4 Advanced Simple Profile
 - Audio codec: MP3 (MPEG-1 Layer3)
 - Bit rate: Max. 4 Mbps
 - Frame rate: Max. 30 fps (30p/60i)
 - Resolution: Max. 1280 × 720*5
- MPEG-4 (.mp4)
 - Video codec: MPEG-4 Advanced Simple Profile, AVC Baseline Profile
 - Audio codec: AAC
 - Bit rate: Max. 4 Mbps
 - Frame rate: Max. 30 fps (30p/60i)
 - Resolution: Max. 1280 × 720*5
- WMV (.wmv, .avi)*1
 - Video codec: WMV3, WVC1
 - Audio codec: MP3, WMA
 - Bit rate: Max. 6 Mbps
 - Frame rate: Max. 30 fps
 - Resolution: Max. 720 × 480*5
- MKV (.mkv)
 - Video codec: MPEG-4 Advanced Simple Profile, AVC Baseline Profile
 - Audio codec: MP3, AAC
 - Bit rate: Max. 5 Mbps
 - Frame rate: Max. 30 fps
 - Resolution: Max. 1280 × 720*5

USB2 port:

- WMA (.wma)*1*2
 - Bit rate: 48 kbps – 192 kbps (Supports variable bit rate (VBR))*3
 - Sampling frequency*4: 44.1 kHz
- MP3 (.mp3)*1*2
 - Bit rate: 48 kbps – 320 kbps (Supports variable bit rate (VBR))*3
 - Sampling frequency*4: 32 kHz, 44.1 kHz, 48 kHz
- FLAC (.flac)*1
 - Sampling frequency*4: 8 kHz – 48 kHz
 - Bit per sample (Quantization bit): 8 bits, 12 bits, 16 bits, 20 bits, 24 bits

- *1 Copyright-protected files and multi-channel audio files cannot be played back.
- *2 DRM (Digital Rights Management) files cannot be played back.
- *3 Non-standard bit rates or non-guaranteed bit rates are included depending on the sampling frequency.
- *4 Sampling frequency may not correspond to all encoders.
- *5 These numbers indicate the maximum resolution of playable video and do not indicate the player's display resolution. The display resolution is 800 × 480.
- *6 Displaying the tag information is not supported.

Note

Some files may not be played back even though their file formats are supported by the unit.

About iPhone

- For details on compatible iPhone models, visit the support site on the back cover.
- "Made for iPhone," means that an electronic accessory has been designed to connect specifically to iPhone, and has been certified by the developer to meet Apple performance standards. Apple is not responsible for the operation of this device or its compliance with safety and regulatory standards. Please note that the use of this accessory with iPhone may affect wireless performance.

Notice on license

This product contains software that Sony uses under a licensing agreement with the owner of its copyright. We are obligated to announce the contents of the agreement to customers under requirement by the owner of copyright for the software.

For details on software licenses, see page 17.

Notice on GNU GPL/LGPL applied software

This product contains software that is subject to the following GNU General Public License (hereinafter referred to as "GPL") or GNU Lesser General Public License (hereinafter referred to as "LGPL"). These establish that customers have the right to acquire, modify, and redistribute the source code of said software in accordance with the terms of the GPL or LGPL displayed on this unit. The source code for the above-listed software is available on the Web.

To download, please access the following URL then select the model name "XAV-AX5000."

URL: <http://www.sony.net/Products/Linux/>

Please note that Sony cannot answer or respond to any inquiries regarding the content of the source code.

If you have any questions or problems concerning your unit that are not covered in this Operating Instructions, consult your nearest Sony dealer.

Maintenance

Replacing the lithium battery (CR2025) of the remote commander

When the battery becomes weak, the range of the remote commander becomes shorter.

CAUTION

Danger of explosion if battery is incorrectly replaced. Replace only with the same or equivalent type.

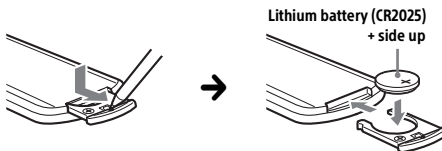

Note on the lithium battery

Keep the lithium battery out of the reach of children. Should the battery be swallowed, immediately consult a doctor.

Specifications

FOR THE CUSTOMERS IN THE USA. NOT APPLICABLE IN CANADA, INCLUDING IN THE PROVINCE OF QUEBEC.

POUR LES CLIENTS AUX ÉTATS-UNIS. NON APPLICABLE AU CANADA, Y COMPRIS LA PROVINCE DE QUÉBEC.

AUDIO POWER SPECIFICATIONS



CTA2006 Standard
Power Output: 20 Watts RMS × 4 at 4 Ohms < 1% THD+N
SN Ratio: 80 dBA (reference: 1 Watt into 4 Ohms)

Monitor section

Display type: Wide LCD color monitor
Dimensions: 6.95 in
System: TFT active matrix
Number of pixels:
1,152,000 pixels (800 × 3 (RGB) × 480)
Color system:
PAL/NTSC/SECAM/PAL-M automatic select for CAMERA IN terminal

Tuner section

FM

Tuning range: 87.5 MHz – 107.9 MHz
Usable sensitivity: 10 dBf
Signal-to-noise ratio: 70 dB (mono)
Separation at 1 kHz: 30 dB

AM

Tuning range: 530 kHz – 1,710 kHz
Sensitivity: 44 µV

USB player section

Interface:
USB1 port: USB (Hi-speed)
USB2 port: USB (Full-speed)
Maximum current:
USB1 port: 1.5 A
USB2 port: 500 mA

Wireless communication

Communication System:
BLUETOOTH Standard version 3.0
Output:
BLUETOOTH Standard Power Class 2
(Max. +4 dBm)
Maximum communication range*1:
Line of sight approx. 10 m (33 ft)
Frequency band:
2.4 GHz band (2.4000 GHz – 2.4835 GHz)
Modulation method: FHSS

Compatible BLUETOOTH Profiles*2:

- A2DP (Advanced Audio Distribution Profile) 1.3
- AVRCP (Audio Video Remote Control Profile) 1.3
- HFP (Handsfree Profile) 1.6
- PBAP (Phone Book Access Profile) 1.1

Corresponding codec: SBC, AAC

- *1 The actual range will vary depending on factors such as obstacles between devices, magnetic fields around a microwave oven, static electricity, reception sensitivity, antenna (aerial)'s performance, operating system, software application, etc.
*2 BLUETOOTH standard profiles indicate the purpose of BLUETOOTH communication between devices.

Power amplifier section

Outputs: Speaker outputs
Speaker impedance: 4 Ω – 8 Ω
Maximum power output: 55 W × 4 (at 4 Ω)

General

Power requirements: 12 V DC car battery
(negative ground (earth))

Rated current consumption: 10 A

Dimensions:

Approx. 178 mm × 100 mm × 139 mm
(7 1/8 in × 4 in × 5 1/2 in) (w/h/d)

Mounting dimensions:

Approx. 182 mm × 111 mm × 120 mm
(7 1/4 in × 4 3/8 in × 4 3/4 in) (w/h/d)

Mass: Approx. 1.2 kg (2 lb 11 oz)

Package contents:

- Main unit (1)
- Parts for installation and connections (1 set)
- Remote Commander (1): RM-X170
- Microphone (1)

Optional accessories/equipment:

- SiriusXM Connect Vehicle Tuner: SXV100, SXV200, SXV300
- Cable for steering wheel remote input: RC-SR1

Ask the dealer for detailed information.

Design and specifications are subject to change without notice.

Copyrights



SiriusXM Connect Vehicle Tuner and Subscription sold separately.

www.siriusxm.com

Sirius, XM and all related marks and logos are trademarks of Sirius XM Radio Inc. All rights reserved.

The Bluetooth® word mark and logos are registered trademarks owned by the Bluetooth SIG, Inc. and any use of such marks by Sony Corporation is under license. Other trademarks and trade names are those of their respective owners.

Windows Media is either a registered trademark or trademark of Microsoft Corporation in the United States and/or other countries.

This product is protected by certain intellectual property rights of Microsoft Corporation. Use or distribution of such technology outside of this product is prohibited without a license from Microsoft or an authorized Microsoft subsidiary.

Apple and iPhone are trademarks of Apple Inc., registered in the U.S. and other countries.
Apple CarPlay is a trademark of Apple Inc.

iOS is a trademark or registered trademark of Cisco in the U.S. and other countries and is used under license.

Android, Android Auto, Google and Google Play are trademarks of Google LLC.

THIS PRODUCT IS LICENSED UNDER THE MPEG-4 VISUAL PATENT PORTFOLIO LICENSE FOR THE PERSONAL AND NON-COMMERCIAL USE OF A CONSUMER FOR DECODING VIDEO IN COMPLIANCE WITH THE MPEG-4 VISUAL STANDARD ("MPEG-4 VIDEO") THAT WAS ENCODED BY A CONSUMER ENGAGED IN A PERSONAL AND NONCOMMERCIAL ACTIVITY AND/OR WAS OBTAINED FROM A VIDEO PROVIDER LICENSED BY MPEG LA TO PROVIDE MPEG-4 VIDEO. NO LICENSE IS GRANTED OR SHALL BE IMPLIED FOR ANY OTHER USE.

ADDITIONAL INFORMATION INCLUDING THAT RELATING TO PROMOTIONAL, INTERNAL AND COMMERCIAL USES AND LICENSING MAY BE OBTAINED FROM MPEG LA, LLC. SEE [HTTP://WWW.MPEGLA.COM](http://www.MPEGLA.COM)

THIS PRODUCT IS LICENSED UNDER THE AVC PATENT PORTFOLIO LICENSE FOR THE PERSONAL AND NON-COMMERCIAL USE OF A CONSUMER TO (i)ENCODE VIDEO IN COMPLIANCE WITH THE AVC STANDARD ("AVC VIDEO") AND/OR (ii)DECODE AVC VIDEO THAT WAS ENCODED BY A CONSUMER ENGAGED IN A PERSONAL AND NON-COMMERCIAL ACTIVITY AND/OR WAS OBTAINED FROM A VIDEO PROVIDER LICENSED TO PROVIDE AVC VIDEO. NO LICENSE IS GRANTED OR SHALL BE IMPLIED FOR ANY OTHER USE. ADDITIONAL INFORMATION MAY BE OBTAINED FROM MPEG LA, L.L.C. SEE [HTTP://WWW.MPEGLA.COM](http://www.MPEGLA.COM)

THIS PRODUCT IS LICENSED UNDER THE AVC PATENT PORTFOLIO LICENSE AND VC-1 PATENT PORTFOLIO LICENSE FOR THE PERSONAL AND NON-COMMERCIAL USE OF A CONSUMER TO DECODE VIDEO IN COMPLIANCE WITH THE AVC STANDARD ("AVC VIDEO") AND/OR THE VC-1 STANDARD ("VC-1 VIDEO") THAT WAS ENCODED BY A CONSUMER ENGAGED IN A PERSONAL AND NONCOMMERCIAL ACTIVITY AND/OR WAS OBTAINED FROM A VIDEO PROVIDER LICENSED TO PROVIDE AVC VIDEO AND/OR VC-1 VIDEO. NO LICENSE IS GRANTED OR SHALL BE IMPLIED FOR ANY OTHER USE. ADDITIONAL INFORMATION MAY BE OBTAINED FROM MPEG LA, L.L.C. SEE [HTTP://WWW.MPEGLA.COM](http://www.MPEGLA.COM)

All other trademarks are trademarks of their respective owners.

Troubleshooting

The following checklist will help you remedy problems you may encounter with your unit. Before going through the checklist below, check the connection and operating procedures.

For details on using the fuse and removing the unit from the dashboard, see "Connection/Installation" (page 27).

If the problem is not solved, visit the support site on the back cover.

General

There is no beep sound.

→ An optional power amplifier is connected and you are not using the built-in amplifier.

The fuse has blown.

The unit makes noise when the position of the ignition is switched.

→ The leads are not matched correctly with the car's accessory power connector.

The display disappears from/does not appear on the monitor.

→ The monitor off function is activated (page 6, 7).
– Touch anywhere on the display to turn the display back on.

Menu items cannot be selected.

→ Unavailable menu items are displayed in gray.

The USB functions do not work properly.

→ Do not use a USB extension cable as it may cause deterioration of signal quality.
– Use a shorter USB cable when connecting the USB device, or replace the USB cable with a new one.

The unit cannot be operated.

→ Press and hold HOME for more than 10 seconds to restart the unit. For your safety, do not restart the unit while you are driving.

Touch panel operation

The touch panel does not react to your touch correctly.

→ Touch one part of the touch panel at a time. If two or more parts are touched simultaneously, the touch panel will not react correctly.
→ Touch the pressure sensitive panel firmly.
→ The touch panel does not react when touching with a wet fingertip or when water droplets are on the touch panel.
– Dry your wet fingertips well, or fully wipe water droplets off of the touch panel.

Multi-touch is not recognized.

- Multi-touch operation is not supported on this unit.

Radio reception**The radio reception is poor.****Static noise occurs.**

- Connect the antenna (aerial) firmly.

RDS**PTY displays [PTY not found.].**

- The current station is not an RDS station, or the radio reception is poor.

Picture**There is no picture/picture noise occurs.**

- A connection has not been made correctly.
- Check the connection between this unit and other equipment and set the input selector of the equipment to the source corresponding to this unit.
- Installation is not correct.
 - Install the unit at an angle of less than 30° in a sturdy part of the car.
- The parking cord (light green) is not connected to the parking brake switch cord, or the parking brake is not applied.

The picture does not fit in the screen.

- The aspect ratio is fixed on the playback source.

Sound**There is no sound/sound skips/sound cracks.**

- A connection has not been made correctly.
- Check the connection between this unit and the connected equipment and set the input selector of the equipment to the source corresponding to this unit.
- Installation is not correct.
 - Install the unit at an angle of less than 30° in a sturdy part of the car.
- The unit is in pause/reverse/fast-forward mode.
- The settings for the outputs are not made correctly.
- The volume is too low.
- The ATT function is activated.
- The format is not supported.
 - Check if the format is supported by this unit (page 19).

Sound is noisy.

- Keep cords and cables away from each other.

USB playback**Items cannot be played.**

- Reconnect the USB device.
- The USB port to which the USB device is connected is not appropriate.
 - Connect the USB device to the appropriate USB port that supports the file formats (page 12).

The USB device takes longer to play.

- The USB device contains large-sized files or files with a complicated tree structure.

Audio files cannot be played.

- USB devices formatted with file systems other than FAT12, FAT16, FAT32 or exFAT*1 are unsupported.*2
- The USB port to which the USB device is connected is not appropriate.
 - Connect the USB device to the appropriate USB port that supports the file systems (page 12).

*1 USB devices formatted with the exFAT file system are available only when connected to the USB1 port.

*2 This unit supports FAT12, FAT16, FAT32 and exFAT, but some USB device may not support all of these. For details, refer to the operating instructions of each USB device or contact the manufacturer.

Operations cannot be performed.

- The USB mode of the device is not set to the appropriate mode.
 - Make sure that the USB mode of the device is set to MSC or MTP mode.
- The USB port to which the USB device is connected is not appropriate.
 - Connect the USB device to the appropriate USB port that supports the features (page 12).

BLUETOOTH function**The other BLUETOOTH device cannot detect this unit.**

- Set [Bluetooth Connection] to [ON] (page 18).
- While connecting to a BLUETOOTH device, this unit cannot be detected by another device.
 - Terminate the current connection and search for this unit from the other device.
- Depending on your smartphone or cellular phone, you may need to delete this unit from the history of the connected smartphone or cellular phone then pair them again (page 8).

Connection is not possible.

- Check the pairing and connection procedures in the manual of the other device, etc., and perform the operation again.

The name of the detected device does not appear.

- Depending on the status of the other device, it may not be possible to obtain the name.

There is no ringtone.

- Raise the volume while receiving a call.

The talker's voice volume is low.

- Raise the volume during a call.

The other party says that the volume is too low or high.

- Adjust the [MIC Gain] level (page 15).

Echo or noise occurs during call conversations.

- Reduce the volume.
- Set [Speech Quality] to [Mode 1] or [Mode 2]. (page 15).
- If ambient noise other than the phone call sound is loud, try reducing this noise.
 - Shut the window if road noise is loud.
 - Lower the air conditioner if the air conditioner is loud.

The phone sound quality is poor.

- Phone sound quality depends on reception conditions of the cellular phone.
 - Move your car to a place where you can enhance the cellular phone's signal if the reception is poor.

The volume of the connected BLUETOOTH device is low or high.

- Volume level will differ depending on the BLUETOOTH device.
 - Reduce the volume level differences between this unit and the BLUETOOTH device (page 12).

The sound skips during audio streaming or the BLUETOOTH connection fails.

- Reduce the distance between the unit and the BLUETOOTH device.
- If the BLUETOOTH device is stored in a case which interrupts the signal, remove the case while using the device.
- Several BLUETOOTH devices or other devices (e.g. ham radio devices) which emit radio waves are used nearby.
 - Turn off the other devices.
 - Increase the distance between the unit and other devices.
- Playback sound stops momentarily when this unit is connecting to a cellular phone. This is not a malfunction.

The connected BLUETOOTH device cannot be controlled during audio streaming.

- Check that the connected BLUETOOTH device supports AVRCP.

Some functions do not work.

- Check that the connecting device supports the functions in question.

A call is answered unintentionally.

- The connecting phone is set to start a call automatically.
- [Auto Answer] of this unit is set to [ON] (page 15).

Pairing failed due to time out.

- Depending on the connecting device, the time limit for pairing may be short. Try completing the pairing within the time.

Cannot pair.

- The unit may not be able to pair with a previously paired BLUETOOTH device after initializing the unit if the pairing information of the unit is on the BLUETOOTH device. In this case, delete the pairing information of the unit from the BLUETOOTH device, and then pair them again.

The BLUETOOTH function cannot be operated.

- Turn the ignition off. Wait for a while, then turn the ignition to the ACC position.

No sound is output from the car speakers during a handsfree call.

- If the sound is output from the cellular phone, set the cellular phone to output the sound from the car speakers.

SiriusXM Connect Vehicle Tuner

A mature channel is not blocked although parental control setting has been made.

- If you tune to a mature channel, the passcode display will appear. Once you have entered the passcode, you will have unblocked parental control for all channels until the unit is powered down or you turn parental control back on.
 - Set [Parental Control] to [Locked] in the SXM option (•••) again (page 11).

Apple CarPlay

The Apple CarPlay icon does not appear on the HOME screen.

- Your iPhone is not compatible with Apple CarPlay.
 - Refer to the compatibility list on the support site on the back cover.
- Disconnect your iPhone from the USB1 port and reconnect it again.
- The USB port to which your iPhone is connected is not appropriate.
 - Connect your iPhone to the USB1 port.
- Apple CarPlay may not be available in your country or region.
- Make sure a certified Lightning cable is used to connect your iPhone and the unit.

Android Auto

The Android Auto icon does not appear on the HOME screen.

- Check your Android phone and accept the disclaimers and permission requests required to use Android Auto on your Android phone.
- There is no Android Auto application installed on your Android phone.
 - Download and install the Android Auto application onto your Android phone.
- Your Android phone is not compatible with Android Auto.
 - Android phone with Android 5.0 or higher is required. Refer to the compatibility list on the support site on the back cover.
- Disconnect your Android phone from the USB1 port and reconnect it again.
- The USB port to which your Android phone is connected is not appropriate.
 - Connect your Android phone to the USB1 port.
- Android Auto may not be available in your country or region.

Messages

General

Cannot play this content.

- The currently selected content cannot be played back, or skipped to the next one.
 - The content is not in a supported file format. Check supported file formats (page 19).

Device no response

- The unit does not recognize the connected USB device.
 - Reconnect the USB device.
 - Check that the USB device is supported by the unit.

No Playable Data

- The USB device has no playable data.
 - Load music data/files into the USB device.

Overcurrent caution on USB.

- The USB device is overloaded.
 - Disconnect the USB device.
 - Indicates that the USB device is out of order, or an unsupported device is connected.

USB device not supported

- For details on the compatibility of your USB device, visit the support site on the back cover.

USB hub not supported

- USB hubs are not supported on this unit.

BLUETOOTH

Bluetooth device is not found.

- The unit cannot detect a connectable BLUETOOTH device.
 - Check the BLUETOOTH setting of the connecting device.
- No device is in the list of registered BLUETOOTH devices.
 - Perform pairing with a BLUETOOTH device (page 8).

Handsfree device is not available.

- A cellular phone is not connected.
 - Connect a cellular phone (page 9).

SiriusXM Connect Vehicle Tuner

Channel Locked

Please Enter the Lock Code

- The channel that you have requested is Locked by the radio Parental Control feature. See "To set a parental control" (page 11) for more information on the Parental Control feature and how to access locked channels.

Channel Not Available

- The channel that you have requested is not a valid SiriusXM channel or the channel that you were listening to is no longer available.
- You may also see this message briefly when first connecting a new SiriusXM Connect Vehicle Tuner. Visit www.siriusxm.com in the USA or www.siriusxm.ca in Canada for SiriusXM channel lineup information.

Channel Not Subscribed

Call SiriusXM to Subscribe

- The channel that you have requested is not included in your SiriusXM subscription package or the channel that you were listening to is no longer included in your SiriusXM subscription package. If you have questions about your subscription package or would like to subscribe to this channel, please contact SiriusXM. In the USA, visit www.siriusxm.com or call 1-866-635-2349. In Canada, visit www.siriusxm.ca or call 1-877-438-9677.

Check Antenna

- The radio has detected a fault with the SiriusXM antenna (aerial).
- The antenna (aerial) cable may be either disconnected or damaged.
 - Verify that the antenna (aerial) cable is connected to the SiriusXM Connect Vehicle Tuner.
 - Inspect the antenna (aerial) cable for damage and kinks.
 - Replace the antenna (aerial) if the cable is damaged. SiriusXM products are available at your local car audio retailer or online at www.shop.siriusxm.com

Check SXM tuner.

- The radio is having difficulty communicating with the SiriusXM Connect Vehicle Tuner.
- The tuner may be disconnected or damaged.
 - Verify that the SiriusXM Connect Vehicle Tuner cable is securely connected to the radio.

Incorrect Pass Code entered

- Passcode input failed.
 - Check that the passcode has been entered correctly.
 - If you forget your passcode, perform [SXM Reset] in [General] (page 17). Note that performing [SXM Reset] will initialize all the SiriusXM settings and stored contents in the SiriusXM Connect Vehicle Tuner.

No Signal

- SiriusXM Connect Vehicle Tuner is having difficulty receiving the SiriusXM satellite signal.
 - Verify that your vehicle is outdoors with a clear view of the sky.
 - Verify that the SiriusXM magnetic mount antenna (aerial) is mounted on a metal surface on the outside of the vehicle.
 - Move the SiriusXM antenna (aerial) away from any obstructions.
 - Inspect the antenna (aerial) cable for damage and kinks.
 - Consult the SiriusXM Connect Vehicle Tuner installation manual for more information on antenna (aerial) installation.
 - Replace the antenna (aerial) if the cable is damaged. SiriusXM products are available at your local car audio retailer or online at www.shop.siriusxm.com

**Subscription Updated
Press Enter to Continue**

- The radio has detected a change in your SiriusXM subscription status.
 - Press Enter to clear the message.
If you have questions about your subscription, please contact SiriusXM.
In the USA, visit www.siriusxm.com or call 1-866-635-2349.
In Canada, visit www.siriusxm.ca or call 1-877-438-9677.

If these solutions do not help improve the situation, consult your nearest Sony dealer.

Connection/Installation

Cautions

- Do not install this unit in a car that has no ACC position. The display of the unit does not turn off even after turning the ignition off, and this causes battery drain.
- **Run all ground (earth) leads to a common ground (earth) point.**
- Do not get the leads trapped under a screw or caught in moving parts (e.g., seat railing).
- Before making connections, turn the car ignition off to avoid short circuits.
- Connect the **yellow** and **red** power supply leads only after all other leads have been connected.
- Be sure to insulate any loose unconnected leads with electrical tape for safety.

Precautions

- Choose the installation location carefully so that the unit will not interfere with normal driving operations.
- Avoid installing the unit in areas subject to dust, dirt, excessive vibration, or high temperature, such as in direct sunlight or near heater ducts.
- Use only the supplied mounting hardware for a safe and secure installation.

Note on the power supply lead (yellow)

When connecting this unit in combination with other stereo components, the amperage rating of the car circuit to which the unit is connected must be higher than the sum of each component's fuse amperage rating.

Mounting angle adjustment

Adjust the mounting angle to less than 30°.

Parts List for Installation

①



②

5 × max. 8 mm
(7/32 × max. 5/16 in)



× 4

③

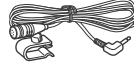

④



This parts list does not include all the package contents.

Connection

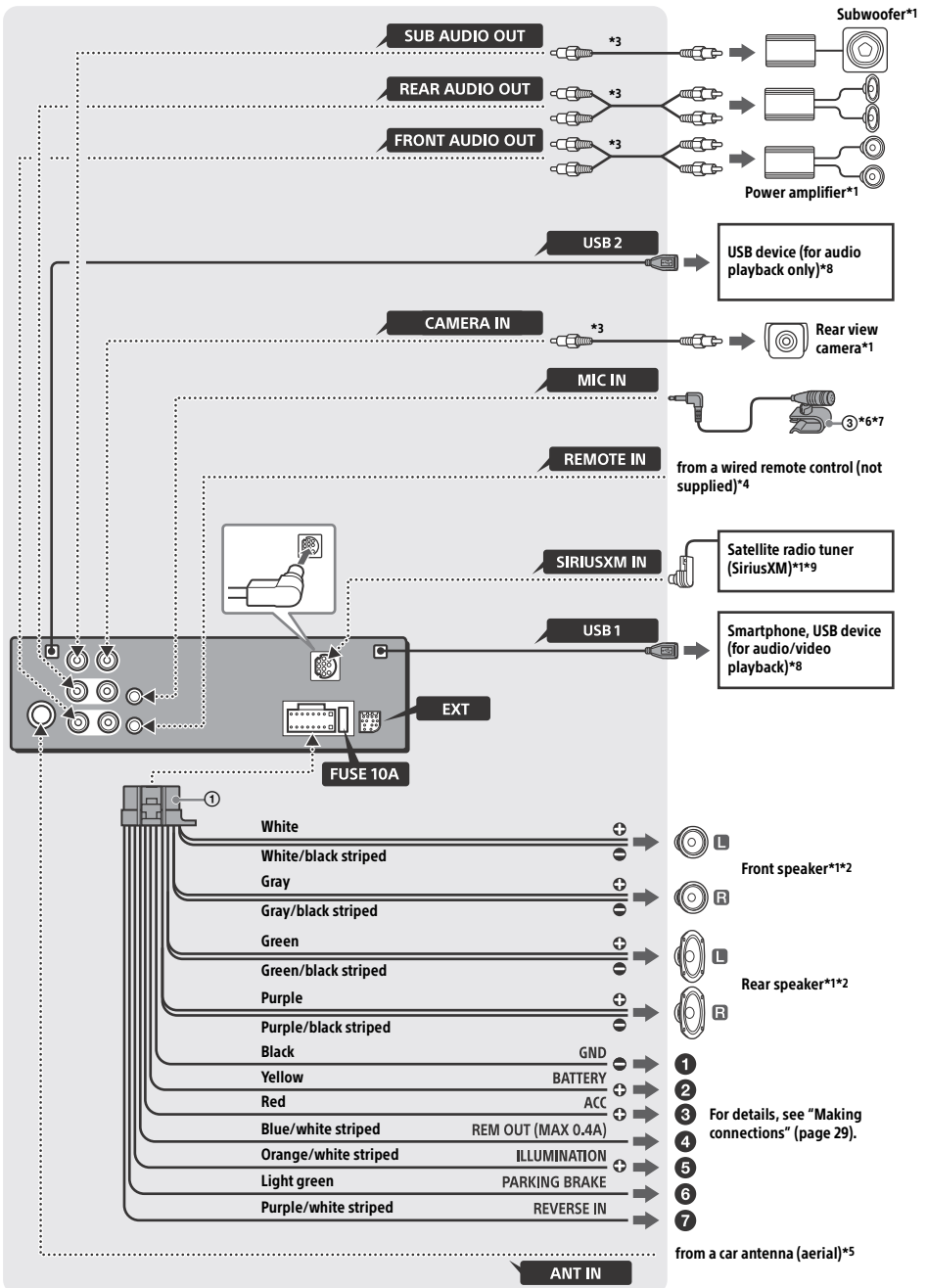

- *1 Not supplied
- *2 Speaker impedance: $4\ \Omega - 8\ \Omega \times 4$
- *3 RCA pin cord (not supplied)
- *4 Depending on the type of car, use an adaptor for a wired remote control (not supplied).
For details on using the wired remote control, see "Using the wired remote control" (page 30).
- *5 Depending on the type of car, use an adaptor (not supplied) if the antenna (aerial) connector does not fit.
- *6 Whether in use or not, route the microphone input cord so it does not interfere with driving operations. Secure the cord with a clamp, etc., if it is installed around your feet.
- *7 For details on installing the microphone, see "Installing the microphone" (page 29).
- *8 Do not use a USB extension cable.
- *9 For more information on how to install the SiriusXM Connect Vehicle tuner, consult the installation guide included with the tuner.

Making connections

- 1 To a common ground (earth) point**
First connect the black ground (earth) lead then connect the yellow and red power supply leads.
- 2 To the +12 V power terminal which is energized at all times**
Be sure to first connect the black ground (earth) lead to a common ground (earth) point.
- 3 To the +12 V power terminal which is energized when the ignition switch is set to the accessory position**
Be sure to first connect the black ground (earth) lead to a common ground (earth) point.
- 4 To the power antenna (aerial) control lead or the power supply lead of the antenna (aerial) booster**
It is not necessary to connect this lead if there is no power antenna (aerial) or antenna (aerial) booster, or with a manually-operated telescopic antenna (aerial).
To AMP REMOTE IN of an optional power amplifier
This connection is only for amplifiers and a power antenna (aerial). Connecting any other system may damage the unit.
Note
It will take about 10 seconds to shut down the output of REM OUT after the unit is turned off.
- 5 To a car's illumination signal**
Be sure to first connect the black ground (earth) lead to a common ground (earth) point.

6 To the parking brake switch cord

The mounting position of the parking brake switch cord depends on your car. Be sure to connect the parking brake lead (light green) of the power supply connection cable ① to the parking brake switch cord.

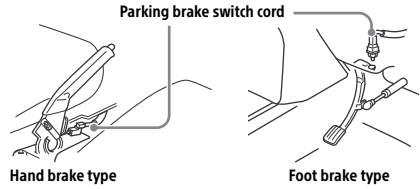

7 To the +12 V power terminal of the car's rear lamp lead (only when connecting the rear view camera)

Memory hold connection

When the yellow power supply lead is connected, power will always be supplied to the memory circuit even when the ignition switch is turned off.

Speaker connection

- Before connecting the speakers, turn the unit off.
- Use speakers with an impedance of $4\ \Omega$ to $8\ \Omega$ and with adequate power handling capacities to avoid damage.

Installing the microphone

To capture your voice during handsfree calling, you need to install the microphone ③.

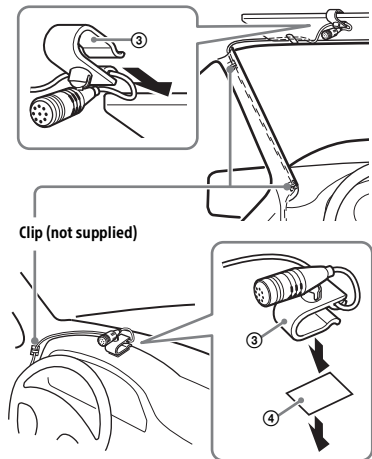

Cautions

- It is extremely dangerous if the cord becomes wound around the steering column or gearstick. Be sure to keep it and other parts from interfering with your driving operations.
- If airbags or any other shock-absorbing equipment are in your car, contact the store where you purchased this unit or the car dealer before installation.

Note

Before attaching the double-sided tape ④, clean the surface of the dashboard with a dry cloth.

Using the wired remote control

When using the steering wheel remote control

Installation of the connection cable RC-SR1 (not supplied) is required before use.

- 1 To enable the steering wheel remote control, select [General] → [Steering Control] → [Custom] → [] to make the registration (page 17).

When the registration is complete, the steering wheel remote control becomes available.

Notes on installing the connection cable RC-SR1 (not supplied)

- Refer to the support site on the back cover for details then connect each lead properly to the appropriate leads. Making an improper connection may damage the unit.
- Consulting the dealer or an experienced technician for help is recommended.

When using the wired remote control

- 1 To enable the wired remote control, set [Steering Control] in [General] to [Preset] (page 17).

Using the rear view camera

Installation of the rear view camera (not supplied) is required before use.

The picture from a rear view camera connected to the CAMERA IN terminal is displayed when:

- the back lamp of your car lights up (or the shift lever is set to the R (reverse) position).
- you press HOME, touch [Rear Camera].

Installation

Mounting the unit in a Japanese car

You may not be able to install this unit in some Japanese cars. In such a case, consult your Sony dealer.

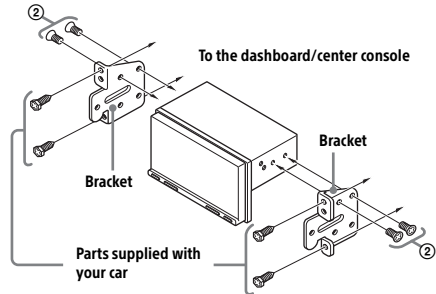

When mounting this unit to the preinstalled brackets of your car, use the supplied screws ② in the appropriate screw holes based on your car: T for TOYOTA and N for NISSAN.

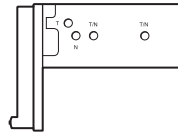

Note

To prevent a malfunction, install only with the supplied screws ②.

Fuse replacement

When replacing the fuse, be sure to use one matching the amperage rating stated on the original fuse. If the fuse blows, check the power connection and replace the fuse.

If the fuse blows again after replacement, there may be an internal malfunction. In such a case, consult your nearest Sony dealer.

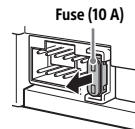

Pour plus de sécurité, installez cet appareil dans le tableau de bord du véhicule, car la section arrière de l'appareil devient chaude en cours de fonctionnement.

Pour plus de détails, reportez-vous à la section « Raccordement/Installation » (page 29).

La plaque signalétique indiquant la tension d'alimentation, etc. se trouve sur le dessous du châssis.

La validité du marquage CE est uniquement limitée aux pays où la loi l'impose, principalement dans les pays de l'EEE (Espace économique européen).

Avertissement

Pour prévenir les risques d'incendie ou d'électrocution, tenir cet appareil à l'abri de la pluie ou de l'humidité.

Ne pas ouvrir le boîtier pour éviter un choc électrique. Confier la réparation de l'appareil à un technicien qualifié uniquement.

Le présent appareil est conforme aux CNR d'Industrie Canada applicables aux appareils radio exempts de licence.

L'exploitation est autorisée aux deux conditions suivantes :

- (1) l'appareil ne doit pas produire de brouillage;
- (2) l'utilisateur de l'appareil doit accepter tout brouillage radioélectrique subi, même si le brouillage est susceptible d'en compromettre la fonctionnalité.

Cet équipement ne doit pas être placé au même endroit ni utilisé avec une autre antenne ou un autre émetteur.

Conformément à la réglementation d'Industrie Canada, le présent émetteur radio peut fonctionner avec une antenne d'un type et d'un gain maximal (ou inférieur) approuvé pour l'émetteur par Industrie Canada. Dans le but de réduire les risques de brouillage radioélectrique à l'intention des autres utilisateurs, il faut choisir le type d'antenne et son gain de sorte que la puissance isotrope rayonnée équivalente (p.i.r.e.) ne dépasse pas l'intensité nécessaire à l'établissement d'une communication satisfaisante.

Cet équipement est conforme aux limites d'exposition aux rayonnements énoncées pour un environnement non contrôlé et respecte les règles des radioélectriques (RF) de la FCC lignes directrices d'exposition et d'exposition aux fréquences radioélectriques (RF) CNR-102 de l'IC. Cet équipement émet une énergie RF très faible qui est considérée conforme sans évaluation de l'exposition maximale autorisée.



AVERTISSEMENT : Ne pas ingérer la pile – risque de brûlure chimique.

La télécommande contient une pile de type bouton/en forme de pièce de monnaie. L'ingestion de la pile de type bouton/en forme de pièce de monnaie peut causer en seulement 2 heures des brûlures internes très graves risquant de provoquer la mort.

Gardez les piles neuves et usées hors de la portée des enfants. Si le compartiment de pile ne se ferme pas correctement, cessez d'utiliser le produit et gardez-le hors de la portée des enfants.

Si vous pensez que des piles ont pu être avalées ou placées dans une partie du corps quelconque, demandez des soins médicaux sans tarder.

Remarque sur la pile au lithium

N'exposez pas la pile à une chaleur excessive comme à la lumière directe du soleil, au feu ou autre.

Avertissement si le contact de votre véhicule ne comporte pas de position ACC

N'installez pas cet appareil dans un véhicule qui ne comporte pas de position ACC. L'affichage de l'appareil ne s'éteint pas même lorsque vous coupez le contact, ce qui risque d'épuiser la batterie.

Avis d'exclusion de responsabilité relatif aux services proposés par des tiers

Les services proposés par des tiers peuvent être modifiés, suspendus ou clôturés sans avis préalable. Sony n'assume aucune responsabilité dans ce genre de situation.

Avis important

Attention

SONY NE PEUT EN AUCUN CAS ÊTRE TENU RESPONSABLE DE TOUT DOMMAGE DIRECT, INDIRECT OU CONSÉCUTIF OU DE TOUT AUTRE DOMMAGE, Y COMPRIS, SANS LIMITATION, TOUTE PERTE DE PROFITS, DE REVENU, DE DONNÉES, D'UTILISATION DU PRODUIT OU DE TOUT APPAREIL ASSOCIÉ, DE DISPONIBILITÉ ET DE TEMPS DE L'UTILISATEUR LIÉE À OU DÉCOULANT DE L'UTILISATION DE CE PRODUIT, MATÉRIEL ET/OU LOGICIEL.

Cher client, ce produit comprend un émetteur radio. Veuillez consulter le mode d'emploi de votre véhicule ou contacter le constructeur ou le concessionnaire de votre véhicule avant d'installer ce produit dans votre véhicule.

Appels d'urgence

Cet appareil mains libres BLUETOOTH et l'appareil électronique connecté au système mains libres fonctionnent grâce à des signaux radio, des réseaux cellulaires et terrestres, ainsi que des fonctions programmées par l'utilisateur, qui ne peuvent garantir la connexion dans toutes les conditions.

Par conséquent, ne vous fiez pas uniquement sur les périphériques électroniques pour vos communications importantes (telles que les urgences médicales).

Communication BLUETOOTH

- Les émissions d'hyperfréquences d'un périphérique BLUETOOTH peuvent perturber le fonctionnement des appareils médicaux électroniques. Pour éviter de causer un accident, éteignez cet appareil et les autres périphériques BLUETOOTH dans les endroits suivants :
 - endroits où du gaz inflammable est présent, dans un hôpital, un train, un avion ou une station-service
 - à proximité de portes automatiques ou d'un avertisseur d'incendie
- Cet appareil prend en charge les capacités de sécurité conformes à la norme BLUETOOTH pour offrir une connexion sécurisée lors de l'utilisation de la technologie BLUETOOTH sans fil; cependant, la sécurité peut être insuffisante selon le réglage. Soyez prudent lorsque vous communiquez au moyen de la technologie BLUETOOTH sans fil.
- Nous ne pouvons être tenus responsables de la fuite d'informations lors d'une communication BLUETOOTH.

Si vous avez des questions ou des problèmes concernant cet appareil qui ne sont pas abordés dans ce mode d'emploi, contactez votre détaillant Sony le plus proche.

Table des matières

Avertissement	2
Guide des pièces et commandes	5

Préparation

Exécution des premiers réglages.....	8
Préparation d'un périphérique BLUETOOTH.....	8
Raccordement de la caméra arrière	9

Écoute de la radio

Écoute de la radio	10
Utilisation des fonctions d'options de syntonisation.....	10
Écoute de la radio SiriusXM	11
Utilisation des fonctions d'options SXM	12

Lecture

Lecture d'un périphérique USB	13
Lecture d'un périphérique BLUETOOTH	13
Recherche et lecture des plages	14
Autres réglages pendant la lecture	14

Appels en mains libres

Réception d'un appel	15
Faire un appel	15
Opérations disponibles en cours d'appel	16

Fonctions pratiques

Apple CarPlay	16
Android Auto™	17
Utilisation de commandes gestuelles.....	17

Réglages

Configuration de base	18
Réglages généraux (Général).....	18
Réglages du son (Son)	19
Réglages visuels (Visuel)	19
Réglages BLUETOOTH (Bluetooth).....	19

Informations complémentaires

Mise à jour du micrologiciel.....	20
Précautions	20
Entretien.....	22
Caractéristiques techniques.....	23
Dépannage	24
Messages.....	27

Raccordement/Installation

Mises en garde	29
Liste des pièces nécessaires à l'installation	29
Raccordement.....	30
Installation	32

Guide des pièces et commandes

Appareil principal

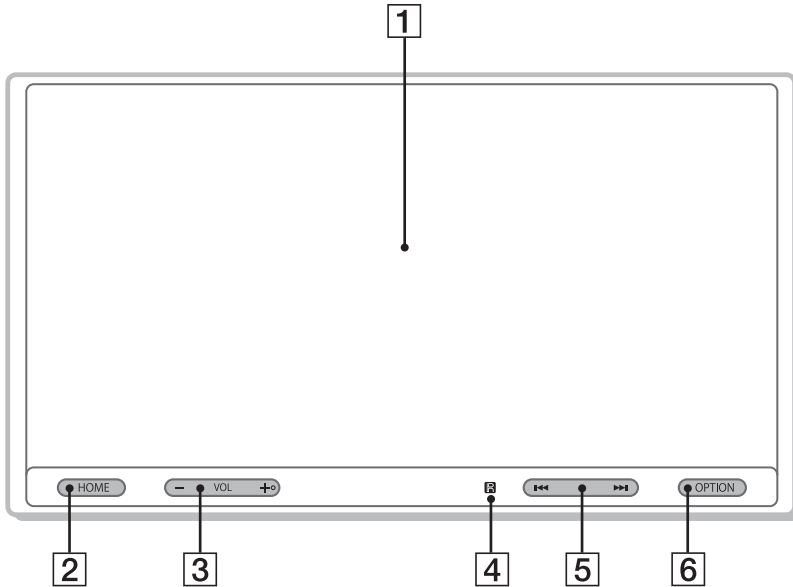

La touche VOL (volume) + comporte un point tactile.

1 Écran d'affichage/tactile

2 HOME

Permet d'ouvrir le menu HOME.

– ATT (atténuer)

Maintenez la touche enfoncée pendant 1 seconde pour atténuer le son.

Pour annuler, maintenez de nouveau la touche enfoncée ou appuyez sur VOL +.

3 VOL (volume) +/-

4 Récepteur de télécommande

5 ◀◀/▶▶ (précédent/suivant)

– Permet d'accéder à l'élément précédent/suivant.

– Maintenez la touche enfoncée pour un retour rapide/une avance rapide.

6 OPTION

Appuyez pour ouvrir l'écran OPTION (page 7).

– VOICE

Maintenez la touche enfoncée pour activer la fonction de commande vocale pour Apple CarPlay et Android Auto.

Télécommande RM-X170

Vous pouvez utiliser la télécommande pour faire fonctionner les commandes audio. Utilisez l'écran tactile pour les opérations du menu.

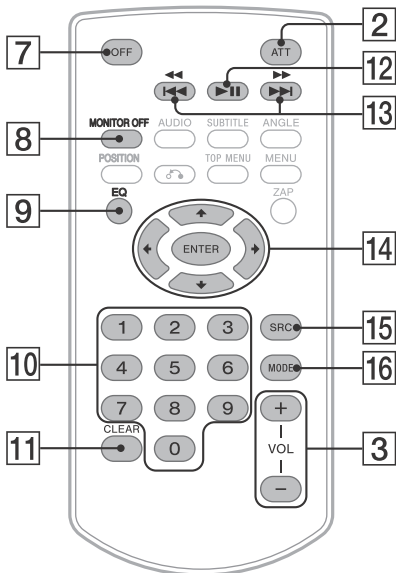

14 ←/↑/↓/→

Les fonctions diffèrent selon la source sélectionnée.

- Radio : sélectionner une station présélectionnée ou syntoniser une station automatiquement.
- SiriusXM : sélectionner un canal présélectionné ou passer au canal précédent/suivant.
- USB : sélectionner un dossier ou passer au fichier précédent/suivant.

ENTER

Permet d'entrer l'élément sélectionné.

15 SRC (source)

Permet de changer la source. Chaque fois que vous appuyez sur cette touche, une source sélectionnable s'affiche dans une fenêtre contextuelle sur l'affichage actuel.

16 MODE

Permet de sélectionner la bande radio.

Retirez la feuille de protection avant l'utilisation.



Remarque

Les boutons blancs de l'illustration ci-dessus ne sont pas pris en charge.

7 OFF

Désactive la source.

8 MONITOR OFF

Désactive le moniteur.

Pour réactiver, appuyez de nouveau.

9 EQ (égaliseur)

Permet de sélectionner une courbe de l'égaliseur.

10 Touches numériques (0 - 9)

11 CLEAR

12 ►|| (lecture/pause)

13 ◀◀/▶▶ (précédent/suivant)

◀◀/▶▶ (retour rapide/avance rapide)

Affichages à l'écran

Écran de lecture :

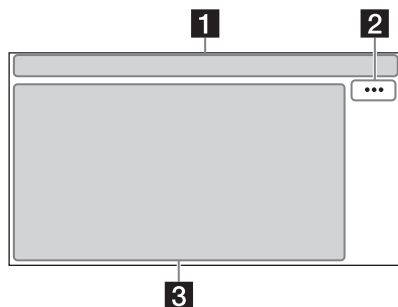

Écran HOME :

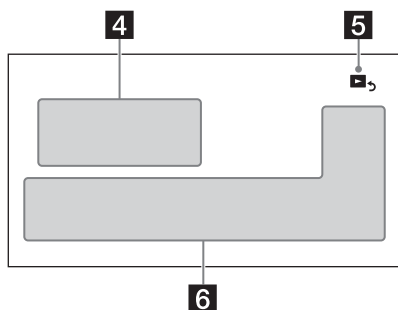

Écran OPTION :

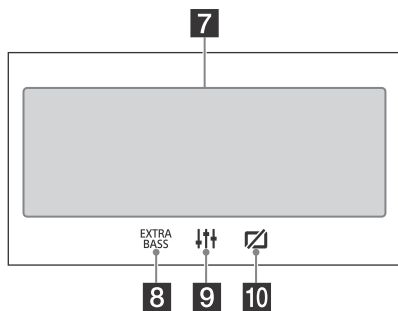

1 Indication d'état

S'allume lorsque le son est atténué.

Indique la puissance de signal du récepteur SiriusXM Connect Voiture connecté.

S'allume lorsque la lecture du périphérique audio est possible grâce à l'activation du profil A2DP (Advanced Audio Distribution Profile).

S'allume lorsque la fonction d'appel en mains libres est disponible grâce à l'activation du profil HFP (Handsfree Profile).

Indique la puissance de signal du téléphone cellulaire connecté.

Indique la charge de batterie restante du téléphone cellulaire connecté.

S'allume lorsque le signal Bluetooth® est activé. Clignote lorsque la connexion est en cours.

2 ... (option de sources)

Permet d'ouvrir le menu d'options de sources. Les paramètres disponibles diffèrent selon la source.

3 Zone spécifique de l'application

Affiche les commandes/indications de lecture ou indique l'état de l'appareil. Les éléments d'affichage diffèrent selon la source.

4 Horloge (page 18)

5 (retour à l'écran de lecture)

Permet de passer de l'écran HOME à l'écran de lecture.

6 Touches de sélection de sources et réglages

Permet de changer la source ou d'effectuer divers réglages.

7 Touches de sélection de sources

Permet de changer la source.

8 (EXTRA BASS)

Permet de changer le réglage EXTRA BASS (page 19).

9 (EQ10/Caiss. bas.)

Permet de changer le réglage EQ10/Caiss. bas. (page 19).

10 (désactivation du moniteur)

Désactive le moniteur. Si le moniteur est éteint, touchez n'importe quelle partie de l'écran pour l'activer.

Préparation

Exécution des premiers réglages

Vous devez procéder aux premiers réglages avant la première utilisation de l'appareil ou après avoir remplacé la batterie du véhicule ou modifié les raccordements.

Si l'écran des premiers réglages ne s'affiche pas lorsque vous allumez l'appareil, procédez à une réinitialisation aux paramètres d'usine (page 19) pour initialiser l'appareil.

- 1 Touchez à [Langue], puis sélectionnez la langue d'affichage.
- 2 Touchez plusieurs fois à [Démo] pour sélectionner [DÉSACTIVÉ] afin de désactiver le mode de démonstration.
- 3 Touchez à [Régler Date/Heure], puis réglez la date et l'heure.
- 4 Après le réglage de la date et de l'heure, touchez à [OK].
- 5 Pour revenir à l'écran précédent, touchez à , puis touchez à [OK].
La mise en garde de démarrage s'affiche.
- 6 Lisez l'intégralité de la mise en garde de démarrage puis, si vous acceptez toutes les conditions, touchez à [Fermer].
Le réglage est terminé.

Utilisez le menu de réglage pour accéder aux réglages supplémentaires (page 18).



Préparation d'un périphérique BLUETOOTH

Vous pouvez écouter de la musique ou effectuer un appel en mains libres selon le périphérique compatible BLUETOOTH, tel que téléphone intelligent, téléphone cellulaire ou périphérique audio (ci-après nommé « périphérique BLUETOOTH », sauf en cas d'indication différente). Pour plus de détails sur la connexion, reportez-vous au mode d'emploi fourni avec le périphérique. Avant de connecter le périphérique, diminuez le volume de cet appareil; sinon, une accentuation du volume pourrait se produire.

Pairage et connexion avec un périphérique BLUETOOTH

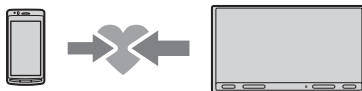
Lorsque vous connectez un périphérique BLUETOOTH pour la première fois, un enregistrement mutuel (nommé « pairage ») est nécessaire. Le pairage permet à cet appareil et aux autres périphériques de se reconnaître entre eux.



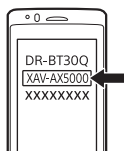

- 1 Placez le périphérique BLUETOOTH à 1 m (3 pi) maximum de cet appareil.
- 2 Appuyez sur HOME, puis touchez à [Réglages].
- 3 Touchez à [Bluetooth].
- 4 Touchez à [Connexion Bluetooth], puis réglez le signal à [ACTIVÉ].
Le signal BLUETOOTH est activé et  s'allume sur la barre d'état de l'appareil.
- 5 Touchez à [Pairage].
 clignote pendant que l'appareil est en mode de veille de pairage.
- 6 Procédez au pairage sur le périphérique BLUETOOTH afin qu'il détecte cet appareil.
- 7 Sélectionnez [XAV-AX5000] sur l'affichage du périphérique BLUETOOTH.
Si le nom de votre modèle n'apparaît pas, recommencez la procédure à partir de l'étape 5.

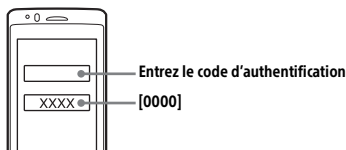

- 8 Si la saisie d'un code d'authentification* est requise sur le périphérique BLUETOOTH, saisissez [0000].

* Le code d'authentification peut également être nommé « clé d'authentification », « code NIP », « numéro NIP » ou « mot de passe », etc., en fonction du périphérique BLUETOOTH.



Une fois le pairage effectué,  demeure allumé.

9 Sélectionnez cet appareil sur le périphérique BLUETOOTH pour établir la connexion BLUETOOTH.

📶 ou 📶 s'allume lorsque la connexion est établie.

Remarques

- Cet appareil peut être uniquement connecté avec un seul périphérique BLUETOOTH à la fois.
- Pour désactiver la connexion BLUETOOTH, déconnectez l'appareil ou le périphérique BLUETOOTH.
- Le pairage BLUETOOTH n'est pas possible pendant qu'Apple CarPlay ou Android Auto fonctionne.

Connexion avec un périphérique BLUETOOTH jumelé

Pour utiliser le périphérique une fois le pairage effectué, établissez la connexion à cet appareil. Certains périphériques jumelés se connectent automatiquement.



- 1 Appuyez sur HOME, puis touchez à [Réglages].
- 2 Touchez à [Bluetooth].
- 3 Touchez à [Connexion Bluetooth], puis touchez à [ACTIVÉ].
Assurez-vous que 📶 s'allume sur la barre d'état de l'appareil.
- 4 Activez la fonction BLUETOOTH sur le périphérique BLUETOOTH.
- 5 Réglez le périphérique BLUETOOTH afin qu'il se connecte à cet appareil.
📶 ou 📶 s'allume sur la barre d'état.

Connexion au dernier périphérique connecté à partir de cet appareil

Lorsque le contact est mis et que le signal BLUETOOTH est activé, cet appareil recherche le dernier périphérique BLUETOOTH connecté et la connexion se fait automatiquement.

Remarque

Pendant la transmission BLUETOOTH audio en continu, vous ne pouvez pas établir la connexion au téléphone cellulaire à partir de cet appareil. Établissez plutôt la connexion à cet appareil à partir du téléphone cellulaire.

Pour installer le microphone

Pour plus de détails, reportez-vous à la section « Installation du microphone » (page 31).

Raccordement de la caméra arrière

En raccordant la caméra arrière en option à la borne CAMERA IN, vous pouvez afficher l'image provenant de la caméra arrière. Pour plus de détails, reportez-vous à la section « Raccordement/Installation » (page 29).

Pour afficher l'image de la caméra arrière

Appuyez sur HOME, puis touchez à [Cam. recul].

Écoute de la radio

Écoute de la radio

Pour écouter la radio, appuyez sur HOME, puis touchez à [Radio].

Commandes/indications de réception

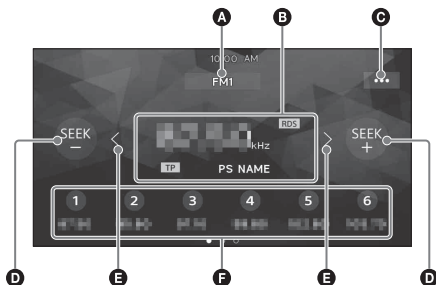

A Bande actuelle

Permet de changer de bande (FM1, FM2, FM3, AM1 ou AM2).

B Fréquence actuelle, nom du service de l'émission*, indication RDS (système de radiocommunication de données)*

* Pendant la réception RDS.

C ... (option de syntonisation)

Permet d'ouvrir le menu d'options de syntonisation.

D SEEK-/SEEK+

Permet de syntoniser automatiquement.

E </>

Permet de syntoniser manuellement. Pour sauter les fréquences de manière continue, touchez aussi longtemps que nécessaire.

F Numéros de présélection

Permettent de sélectionner une station présélectionnée. Glissez le doigt vers la droite ou la gauche pour afficher d'autres stations présélectionnées. Touchez et maintenez votre doigt pour mémoriser la fréquence actuelle dans cette présélection.

Syntonisation

1 Sélectionnez la bande souhaitée (FM1, FM2, FM3, AM1 ou AM2).

2 Réglez la fréquence.

Pour syntoniser des stations automatiquement

Touchez à SEEK-/SEEK+.

Le balayage s'interrompt lorsque l'appareil capte une station.

Pour syntoniser des stations manuellement

Touchez </> et maintenez votre doigt pour localiser la fréquence approximativement, puis touchez plusieurs fois </> pour régler la fréquence souhaitée avec précision.

Mémorisation manuelle

1 Lorsque vous captez la station que vous souhaitez mémoriser, touchez et maintenez votre doigt sur le numéro de présélection souhaité.

Réception des stations mémorisées

1 Sélectionnez la bande, puis touchez au numéro de présélection souhaité.

Utilisation des fonctions d'options de syntonisation

Les fonctions suivantes sont disponibles en touchant ...

BTM - Best Tuning Memory (Mémoire des meilleures réglages)

Permet de mémoriser les stations sur les numéros de présélection en respectant l'ordre des fréquences. Mémorise 18 stations pour la bande FM et 12 stations pour la bande AM en tant que stations présélectionnées.

PTY*

Sélectionnez un type d'émission à partir de la liste PTY pour rechercher une station diffusant le type d'émission sélectionné.

* Disponible uniquement lors de la réception FM.

Écoute de la radio SiriusXM

Pour écouter la radio SiriusXM, appuyez sur HOME, puis touchez à [SXM].

Activation de votre abonnement SiriusXM

Seule la radio SiriusXM vous permet d'écouter encore plus de canaux que vous aimez, le tout au même endroit. Obtenez plus de 140 canaux, y compris des chaînes musicales exemptes de publicité, ainsi que les meilleures émissions de sports, de nouvelles, d'infvariétés, d'humour et de divertissement. Bienvenue dans le monde de la radio satellite. Un récepteur SiriusXM Connect Voiture et un abonnement sont requis. Pour plus d'informations, visitez www.siriusxm.com

Après l'installation du récepteur SiriusXM Connect Voiture et de l'antenne, appuyez sur HOME, puis touchez à [SXM]. Vous devriez être en mesure d'écouter le canal d'aperçu de SiriusXM au Canal 1. Après avoir vérifié qu'il est possible d'écouter le canal d'aperçu, sélectionnez le Canal 0 pour obtenir l'identifiant de radio de votre récepteur.

L'identifiant de radio est également indiqué sur la partie inférieure du récepteur SiriusXM Connect Voiture et son emballage. Vous aurez besoin de ce numéro pour activer votre abonnement. Notez le numéro pour référence ultérieure.

Remarque

- L'identifiant de radio SiriusXM n'inclut pas les lettres I, O, S ou F.

Aux États-Unis, vous pouvez effectuer l'activation en ligne ou en appelant le service à l'auditoire de SiriusXM :

- En ligne : Visitez www.siriusxm.com/activatenow
- Téléphone : Composez le 1-866-635-2349

Au Canada, vous pouvez effectuer l'activation en ligne ou en appelant le service à l'auditoire de SiriusXM :

- En ligne : Visitez www.siriusxm.ca/activatexm
- Téléphone : Composez le 1-877-438-9677

Dans le cadre du processus d'activation, les satellites SiriusXM envoient un message d'activation à votre récepteur. Lorsque votre radio détecte que le récepteur a reçu le message d'activation, elle affiche : [Abonnement mis à jour. Appuyez sur Entrer pour continuer.]. Une fois abonné, vous pouvez syntoniser les canaux offerts dans votre plan d'abonnement.

Remarques

- Le processus d'activation prend normalement de 10 à 15 minutes, mais peut parfois prendre jusqu'à une heure.
- Votre radio doit être allumée et syntonisée sur le signal SiriusXM pour recevoir le message d'activation.

Syntonisation des canaux pour SiriusXM

Commandes/indications de réception

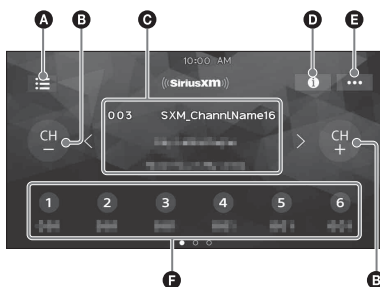

- A** **☰ (liste)**
Permet d'ouvrir la liste des canaux ou la liste des catégories.
- B** **CH- (canal précédent) / CH+ (canal suivant)**
Permet de sélectionner le canal.
- C** **Numéro de canal, nom de canal, nom de l'artiste, titre de chanson**
- D** **i (information)**
Permet de commuter les informations de canaux.
- E** **... (options SXM)**
Permet d'ouvrir le menu d'options SXM.
- F** **Numéros de présélection**
Permettent de sélectionner un canal présélectionné. Glissez le doigt vers la droite ou la gauche pour afficher d'autres canaux présélectionnés. Touchez et maintenez votre doigt pour mémoriser le canal actuel dans cette présélection.
- G** **Numéro de canal, nom de canal, nom de catégorie, informations de contenus**

Pour syntoniser le canal à partir de la liste des canaux ou la liste des catégories

- 1 Touchez à .
- 2 Touchez à [Liste des canaux].
Vous pouvez également toucher à [Liste des catégories], puis toucher à l'élément de catégorie de votre choix.
La liste des canaux s'affiche.
- 3 Touchez au canal de votre choix.

Pour mémoriser des canaux

- 1 Lorsque vous captez le canal que vous souhaitez mémoriser, touchez et maintenez votre doigt sur une touche numérique (1 à 6).

Pour capter le canal mémorisé, touchez à une touche numérique (1 à 6).

Pour régler le contrôle parental

La fonction de contrôle parental vous permet de limiter l'accès aux canaux SiriusXM proposant un contenu destiné aux adultes. Lorsqu'elle est activée, la fonction de contrôle parental vous demande d'entrer un mot de passe pour syntoniser les canaux verrouillés. Vous trouverez ci-dessous les informations relatives au réglage du mot de passe et au verrouillage des canaux.

- 1 Touchez à *******, puis touchez à [Contrôle parental].
L'écran d'entrée du mot de passe s'affiche.
- 2 Entrez votre mot de passe à 4 chiffres en touchant aux touches numériques, puis touchez à [OK].
L'écran de confirmation du mot de passe s'affiche.
- 3 Entrez de nouveau le mot de passe à 4 chiffres, puis touchez à [OK].
Le contrôle parental est appliqué et les canaux sont verrouillés.

Pour déverrouiller les canaux/Pour verrouiller les canaux de nouveau

- 1 Touchez à *******, puis touchez à [Contrôle parental].
L'écran d'entrée du mot de passe s'affiche.
- 2 Entrez votre mot de passe à 4 chiffres en touchant aux touches numériques, puis touchez à [OK].

Pour modifier le mot de passe

- 1 Touchez à *******, touchez à [Modif. code secret], puis entrez votre mot de passe actuel.
- 2 Entrez votre nouveau mot de passe.

Utilisation des fonctions d'options SXM

Les fonctions suivantes sont disponibles en touchant *******.

Contrôle parental

Activer ou désactiver le verrouillage parental et modifier le mot de passe.

Modif. code secret

Modifier le mot de passe de la fonction de contrôle parental.

Lecture

Lecture d'un périphérique USB

Vous pouvez utiliser des périphériques USB de type MSC (stockage de masse)*1 conformes à la norme USB.

Des périphériques USB de type MTP (protocole de transfert des médias)*1*2 peuvent être utilisés uniquement lors du raccordement au port USB2.

*1 par exemple, mémoire flash USB, lecteur média numérique, téléphone Android™

*2 Certains lecteurs média numériques ou téléphones Android peuvent nécessiter le réglage au mode MTP.

Remarques

- Pour plus de détails sur la compatibilité de votre périphérique USB, visitez notre site d'assistance à l'adresse indiquée sur la couverture arrière.
- Pour plus de détails sur les formats de fichiers pris en charge, consultez « Formats pris en charge pour la lecture USB » (page 21).

- 1 Réduisez le volume de l'appareil.
- 2 Raccordez le périphérique USB au port USB.
- 3 Appuyez sur HOME, puis touchez à [USB1] ou [USB2].
La lecture commence.

Pour retirer le périphérique

Éteignez l'appareil ou mettez la clé de contact à la position d'arrêt ACC, puis retirez le périphérique USB.

Port USB1 et port USB2

Lors du raccordement de périphériques USB, sélectionnez le port USB1 ou le port USB2, selon les fonctions à utiliser.

Fonctions prises en charge		USB1	USB2
Apple CarPlay		✓	-
Android Auto		✓	-
Système de fichier	FAT12	✓	✓
	FAT16	✓	✓
	FAT32	✓	✓
	exFAT	✓	-
Format audio compatible	MP3	✓	✓
	WMA	✓	✓
	FLAC	✓	✓
	WAV	✓	-
	AAC	✓	-

Fonctions prises en charge		USB1	USB2
Format vidéo compatible	MPEG-4	✓	-
	WMV	✓	-
	MKV	✓	-
	Xvid	✓	-
Mode de raccordement USB	MSC	✓	✓
	MTP	-	✓

✓ : Disponible, - : Non prise en charge

Lecture d'un périphérique BLUETOOTH

Vous pouvez lire les contenus d'un périphérique connecté qui prend en charge le profil BLUETOOTH A2DP (Advanced Audio Distribution Profile).



- 1 Établissez une connexion BLUETOOTH avec le périphérique audio (page 9).
- 2 Appuyez sur HOME, puis touchez à [Audio BT].
- 3 Faites fonctionner le périphérique audio pour démarrer la lecture.

Remarques

- Selon le périphérique audio utilisé, les informations telles que le titre, le numéro de page/la durée et l'état de lecture peuvent ne pas s'afficher sur cet appareil.
- Même si vous changez la source sur cet appareil, la lecture ne s'interrompt pas sur le périphérique audio.
- Le pairage BLUETOOTH n'est pas possible pendant qu'Apple CarPlay fonctionne.



Pour faire correspondre le niveau de volume du périphérique BLUETOOTH à celui des autres sources

Vous pouvez réduire les différences de niveau de volume entre cet appareil et le périphérique BLUETOOTH :

Pendant la lecture, touchez à **•••**, puis réglez [Niveau d'entrée] entre -6 et +6.

Recherche et lecture des plages

Lecture répétée et lecture aléatoire

- 1 Pendant la lecture, touchez à  (répétée) ou  (aléatoire) plusieurs fois jusqu'à ce que le mode de lecture souhaité apparaisse.



La lecture dans le mode de lecture sélectionné peut prendre un instant à démarrer.

Les modes de lecture disponibles diffèrent selon la source sonore sélectionnée et le périphérique connecté.

Recherche d'un fichier à partir de l'écran de liste

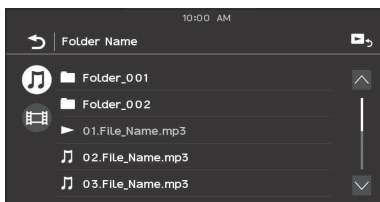
- 1 Au cours de la lecture USB, touchez à . L'écran de liste de l'élément en cours de lecture s'affiche.



De plus, touchez à  (audio) ou  (vidéo) pour afficher la liste par type de fichier.

- 2 Touchez à l'élément de votre choix. La lecture commence.

Autres réglages pendant la lecture

Vous pouvez accéder aux réglages supplémentaires de chaque source en touchant à . Les paramètres disponibles diffèrent selon la source.

Picture EQ

Permet de régler la qualité d'image en fonction de vos préférences : [Dynamique], [Standard], [Cinéma], [Personnalisé].

(Disponible uniquement lorsque le frein à main est enclenché et que la vidéo USB est sélectionnée.)

Format

Permet de sélectionner le format d'écran de l'appareil.

(Disponible uniquement lorsque le frein à main est enclenché et que la vidéo USB est sélectionnée.)

Normal

Affiche les images en format 4:3 de dimensions originales, avec des bandes latérales pour remplir l'écran 16:9.

Zoom

Affiche les images en format 16:9 converties en format boîte à lettres 4:3.

Plein

Affiche les images en format 16:9 de dimensions originales.

Légendes

Agrandit l'image sur le plan horizontal tout en adaptant les légendes à l'écran.

Appels en mains libres

Pour utiliser un téléphone cellulaire, connectez-le à cet appareil. Pour plus de détails, reportez-vous à la section « Préparation d'un périphérique BLUETOOTH » (page 8).



Remarque

Les fonctions d'appels en mains libres décrites ci-dessous sont disponibles uniquement lorsque la fonction Apple CarPlay ou Android Auto est désactivée. Utilisez les fonctions d'appels en mains libres de l'application lorsque la fonction Apple CarPlay ou Android Auto est activée.

Réception d'un appel

- 1 Touchez à  lors de la réception d'un appel.

L'appel téléphonique commence.

Remarque

La sonnerie et la voix de l'appelant sont émises uniquement par les haut-parleurs avant.

Pour rejeter/terminer un appel

Touchez à .

Faire un appel

- 1 Appuyez sur HOME, puis touchez à [Téléphone].
- 2 Touchez à l'une des icônes d'appel sur l'affichage de téléphone BLUETOOTH.

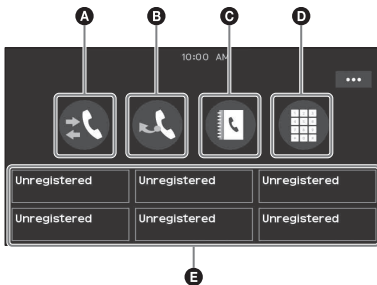



- A  (historique des appels)*

Sélectionnez un contact à partir de la liste de l'historique des appels. L'appareil mémorise les 20 derniers appels.

- B  (recomposition)

Effectuez un appel automatiquement en sélectionnant le dernier contact appelé.

- C  (répertoire téléphonique)*

Sélectionnez un contact à partir de la liste de noms/liste de numéros dans le répertoire téléphonique. Pour rechercher le contact souhaité par ordre alphabétique dans la liste de noms, touchez à .

- D  (entrée du numéro de téléphone)

Entrez le numéro de téléphone.

- E Liste des numéros de téléphone préregistrés

Sélectionnez le contact mémorisé.

Pour mémoriser le contact, consultez « Préréglage des numéros de téléphone » (page 15).

* Le téléphone cellulaire doit prendre en charge le profil PBAP (Phone Book Access Profile).

- 3 Touchez à .

L'appel téléphonique commence.

Préréglage des numéros de téléphone

Vous pouvez mémoriser un maximum de 6 contacts dans la liste de présélection.

- 1 Dans l'écran de téléphone, sélectionnez un numéro de téléphone que vous souhaitez mémoriser dans la fonction de présélection à partir du répertoire.

L'écran de confirmation s'affiche.

- 2 Touchez à [Ajouter au préregl.].

- 3 Sélectionnez la liste de numéros de téléphone préregistrés où le numéro est conservé.

Le contact est mémorisé dans la liste de numéros de téléphone préregistrés.

Opérations disponibles en cours d'appel

Pour régler le volume de la sonnerie

Appuyez sur VOL +/- pendant la réception d'un appel.

Pour régler le volume de la voix de l'appelant

Appuyez sur VOL +/- pendant un appel.

Réglage du volume pour le correspondant (Réglage de gain de micro)

Pendant un appel mains libres, touchez à **...**, puis réglez [Volume Micro] à [Élevé], [Moyen] ou [Faible].

Pour atténuer l'écho et les bruits (Mode correcteur d'écho/de bruits)

Pendant un appel, touchez à **...**, puis réglez [Qualité vocale] à [Mode 1] ou [Mode 2].

Pour alterner entre le mode mains libres et le mode téléphone cellulaire

Pendant un appel, touchez à  pour faire passer le son de l'appel téléphonique entre l'appareil et le téléphone cellulaire.

Remarque

Selon le téléphone cellulaire utilisé, cette opération pourrait ne pas être disponible.

Pour répondre automatiquement à un appel entrant

Touchez à **...**, puis réglez [Réponse automatique] à [ACTIVÉ].

Fonctions pratiques

Apple CarPlay

Apple CarPlay vous permet d'utiliser l'iPhone dans la voiture tout en maintenant votre concentration sur la route.

(Disponible uniquement lorsque votre iPhone est raccordé au port USB1.)

Remarques sur l'utilisation d'Apple CarPlay

- Un iPhone avec système d'exploitation iOS 7.1 ou ultérieur est requis. Mettez l'appareil à jour avec la dernière version d'iOS avant d'utiliser la fonction.
- Apple CarPlay peut être utilisé avec un iPhone 5 ou modèle ultérieur.
- Pour plus de détails sur les modèles compatibles, reportez-vous à la liste de compatibilité du site d'assistance indiqué sur la couverture arrière.
- Pour plus de détails sur Apple CarPlay, reportez-vous au manuel fourni avec l'iPhone ou visitez le site Web d'Apple CarPlay.
- Puisque le système de localisation GPS de l'iPhone est utilisé, veuillez placer l'iPhone à un endroit où il peut facilement recevoir un signal de GPS.

1 Raccordez le iPhone au port USB1.

Pour raccorder un iPhone, utilisez un câble de raccordement USB pour iPhone (non fourni).

2 Appuyez sur HOME, puis touchez l'icône Apple CarPlay.

L'écran du iPhone s'affiche à l'écran de l'appareil. Touchez et commandez les applications.

Android Auto™

Android Auto offre la plateforme Android à la voiture comme si elle avait été conçue pour la conduite.

(Disponible uniquement lorsque votre téléphone Android est raccordé au port USB1.)

Remarques sur l'utilisation d'Android Auto

- Un téléphone Android avec système d'exploitation Android version 5.0 ou ultérieure est requis. Mettez l'appareil à jour avec la dernière version de SE avant d'utiliser la fonction.
- Le téléphone Android doit prendre en charge Android Auto. Pour plus de détails sur les modèles compatibles, reportez-vous à la liste de compatibilité du site d'assistance indiqué sur la couverture arrière.
- Téléchargez l'appli Android Auto sur Google Play.
- Pour plus de détails sur Android Auto, reportez-vous au manuel fourni avec le téléphone Android ou visitez le site Web d'Android Auto.
- Puisque le système de localisation GPS du téléphone Android est utilisé, veuillez placer le téléphone Android à un endroit où il peut facilement recevoir un signal de GPS.
- L'application Android Auto pourrait ne pas être disponible dans votre pays ou votre région.

1 Raccordez le téléphone Android au port USB1.

Pour raccorder un téléphone Android, utilisez un câble de raccordement approprié (non fourni).

2 Appuyez sur HOME, puis touchez à l'icône Android Auto.





L'appareil affichera l'interface d'Android Auto en mode plein écran. Touchez et commandez les applications.

Utilisation de commandes gestuelles

Vous pouvez effectuer les opérations les plus courantes en glissant le doigt sur l'écran de réception/lecture.

Remarque

Les commandes gestuelles décrites ci-dessous ne sont pas disponibles dans les écrans d'Apple CarPlay ni d'Android Auto.

Glissement	Résultat
 Glissez le doigt de la gauche vers la droite	Réception radio : cherche les prochaines stations. (Même fonction qu'en appuyant longuement sur ►►.) Réception SiriusXM : syntonise le canal suivant (canal +).
 Glissez le doigt de la droite vers la gauche	Réception radio : cherche les stations précédentes. (Même fonction qu'en appuyant longuement sur ◀◀.) Réception SiriusXM : syntonise le canal précédent (canal -).
 Glissez le doigt vers le haut	Réception radio : capte le signal des stations mémorisées (suivantes). Réception SiriusXM : syntonise la présélection suivante (présélection +).
 Glissez le doigt vers le bas	Réception radio : capte le signal des stations mémorisées (précédentes). Réception SiriusXM : syntonise la présélection précédente (présélection -).

Réglages

Configuration de base

Vous pouvez configurer des paramètres dans les catégories de configuration suivantes : Réglages généraux (Général), Réglages du son (Son), Réglages visuels (Visuel), Réglages BLUETOOTH (Bluetooth)

1 Appuyez sur HOME, puis touchez à [Réglages].

2 Touchez à l'une des catégories de configuration.

Les paramètres peuvent être réglés selon la source et le réglage.

3 Utilisez la barre de défilement pour sélectionner le paramètre souhaité.

Pour retourner à l'écran précédent

Touchez à ↶.

Pour passer à l'écran de lecture

Touchez à ▶.

Réglages généraux (Général)

Langue

Permet de sélectionner la langue d'affichage : [English], [Español], [Français], [Deutsch], [Italiano], [Português], [Русский], [العربية], [简体中文], [繁體中文], [한국어].

Démo

Permet d'activer le mode de démonstration : [DÉSACTIVÉ], [ACTIVÉ].

Date/Heure

Format date

Permet de sélectionner le format : [DD/MM/YY], [MM/DD/YY], [YY/MM/DD].

Format heure

Permet de sélectionner le format : [12 h], [24 h].

Régler Date/Heure

Permet de régler la date et l'heure manuellement.

Son des touches

Permet d'activer le son de fonctionnement : [DÉSACTIVÉ], [ACTIVÉ].

Caméra de vue arrière

Permet de sélectionner l'image provenant de la caméra arrière : [DÉSACTIVÉ], [Normal], [Inversé] (image en miroir).

[Réglage de lignes de guidage] permet de régler les lignes de guidage sur l'image provenant de la caméra arrière.

Touchez le côté rapproché **A** ou le côté éloigné **B** (parties en rouge) des lignes de guidage pour les régler.

Touchez à </^/>/~ pour régler la position de guidage, puis touchez à [→←] ou [←→] pour régler la largeur de guidage.

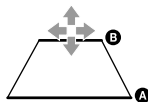

Contrôle direction

Permet de sélectionner le mode d'entrée pour la télécommande raccordée. Pour éviter un problème de fonctionnement, assurez-vous de faire correspondre le mode d'entrée avec la télécommande raccordée avant l'utilisation.

Personnalisé

Mode d'entrée pour la télécommande du volant (suivez la procédure de [🔍]) pour enregistrer les fonctions de la télécommande raccordée.

Présélectionnée

Mode d'entrée pour la télécommande filaire, excluant la télécommande du volant.



Le panneau de touche du volant s'affiche.

1 Maintenez enfoncée la touche que vous souhaitez assigner au volant.

La touche s'allume sur le panneau (veille).

2 Maintenez enfoncée la touche du volant à laquelle vous souhaitez assigner la fonction.

La touche sur le panneau changera de couleur (mise en surbrillance ou entourée d'une ligne orange).

3 Pour enregistrer d'autres fonctions, répétez les étapes **1** et **2**.

(Disponible uniquement lorsque [Contrôle direction] est réglé à [Personnalisé].)

Remarques

- Pendant que vous effectuez les réglages, il est impossible d'utiliser la télécommande raccordée même si certaines fonctions ont déjà été enregistrées. Utilisez les touches de l'appareil.
- Lorsqu'une erreur se produit pendant l'enregistrement, toutes les informations enregistrées sont effacées. Recommencez l'enregistrement à partir du début.
- Cette fonction pourrait ne pas être disponible sur certains véhicules. Pour plus de détails sur la compatibilité de votre véhicule, visitez notre site d'assistance à l'adresse indiquée sur la couverture arrière.

Clock Time

Permet de régler l'heure à l'aide des données RDS : [DÉSACTIVÉ], [ACTIVÉ].

Réinitialiser SXM

Permet d'initialiser les réglages du récepteur SiriusXM Connect Voiture (canaux présélectionnés/verrouillage parental) : [Rétablir], [Annuler].

Réinit. usine

Initialise tous les réglages aux paramètres de l'usine.

Version du logiciel

Permet de mettre à jour et de confirmer la version du micrologiciel.

Licences open source

Permet d'afficher les licences logicielles.

Réglages du son (Son)

EXTRA BASS

Permet d'accentuer les graves en synchronisation avec le niveau de volume : [DÉSACTIVÉ], [1], [2].

EQ10/Caiss. bas.

Permet de sélectionner une courbe d'égaliseur et de régler le niveau du caisson de graves.

EQ10

Permet de sélectionner la courbe d'égaliseur : [DÉSACTIVÉ], [R&B], [Rock], [Pop], [Dance], [Hip-Hop], [EDM], [Jazz], [Soul], [Country], [Personnalisé].

[Personnalisé] permet de régler la courbe d'égaliseur : -6 à +6.

Caiss. bas.

Permet de régler le niveau de volume du caisson de graves : [DÉSACTIVÉ], -10 à +10.

Balance/Équilibreur

Permet de régler le niveau de balance/d'équilibre.

Balance

Permet de régler la balance du son entre les haut-parleurs gauche et droit : [G15] à [D15].

Équilibreur

Permet de régler la balance du son entre les haut-parleurs avant et arrière : [Avant 15] à [Arrière 15].

Répartiteur

Permet de régler la fréquence de coupure et la phase du caisson de graves.

Filtre passe-haut

Permet de sélectionner la fréquence de coupure des haut-parleurs avant/arrière : [50Hz], [60Hz], [80Hz], [100Hz], [120Hz], [DÉSACTIVÉ].

Filtre passe-bas

Permet de sélectionner la fréquence de coupure du caisson de graves : [50Hz], [60Hz], [80Hz], [100Hz], [120Hz].

Phase caiss. basses

Permet de sélectionner la phase du caisson de graves : [Normal], [Inversé].

DSO (Dynamic Stage Organizer)

Permet de rehausser la sortie audio : [DÉSACTIVÉ], [Faible], [Moyen], [Élevé].

Réglages visuels (Visuel)

Fond d'écran

Permet de modifier le fond d'écran en touchant la couleur souhaitée.

Réglages luminosité

Réduit l'intensité de la fenêtre d'affichage : [DÉSACTIVÉ], [Auto], [ACTIVÉ].

([Auto] est disponible uniquement lorsque le câble de commande d'éclairage est raccordé et fonctionne lorsque les phares sont allumés.)

[] permet de régler le niveau de luminosité utilisé lorsque le gradateur est activé : -5 à +5.

Réglages BLUETOOTH (Bluetooth)

Connexion Bluetooth

Permet d'activer le signal BLUETOOTH : [DÉSACTIVÉ], [ACTIVÉ], [Pairage] (passage en mode de veille de pairage).

Info app. Bluetooth

Permet d'afficher les informations du périphérique connecté à l'appareil. (Disponible uniquement lorsque [Connexion Bluetooth] est réglé à [ACTIVÉ] et qu'un périphérique BLUETOOTH est connecté à l'appareil.)

Rétablir Bluetooth

Permet d'initialiser tous les réglages BLUETOOTH tels que les informations de pairage, l'historique des appels, l'historique des périphériques BLUETOOTH connectés, etc.

Informations complémentaires

Mise à jour du micrologiciel

Pour mettre à jour le micrologiciel, visitez le site d'assistance à l'adresse indiquée sur la couverture arrière, puis suivez les instructions en ligne.

Remarque

Pendant la mise à jour, ne retirez pas le périphérique USB.

Précautions

- L'antenne électrique se déploie automatiquement.
- Avant de transférer la propriété de la voiture ou de vous départir de celle-ci avec l'appareil en place, initialisez tous les réglages aux paramètres de l'usine en procédant à la réinitialisation (page 19).
- Ne renversez pas de liquide sur l'appareil.

Remarques sur la sécurité

- Respectez les règles, lois et règlements de conduite locaux.
- Lors de la conduite
 - Ne regardez pas et ne faites pas fonctionner l'appareil, car cela peut provoquer une distraction et un accident. Stationnez votre véhicule dans un endroit sûr pour regarder ou faire fonctionner l'appareil.
 - N'utilisez pas la fonction de configuration pendant que vous conduisez, ni aucune autre fonction susceptible de diminuer l'attention portée à la route.
 - En reculant votre véhicule, assurez-vous de regarder attentivement vers l'arrière et aux alentours pour votre propre sécurité, même si la caméra arrière fonctionne. Ne vous fiez pas exclusivement à la caméra arrière.
- Lors de l'utilisation
 - N'insérez pas les mains, les doigts ou un corps étranger dans l'appareil, car cela peut causer des blessures ou endommager l'appareil.
 - Tenez les petits objets hors de portée des enfants.
 - Assurez-vous d'attacher les ceintures de sécurité afin de prévenir les blessures lors d'un mouvement brusque du véhicule.

Prévention contre les accidents

Les images ne s'affichent que lorsque le véhicule est stationné et le frein à main appliqué. Si le véhicule se met en mouvement pendant la lecture de vidéo, l'avertissement suivant s'affiche et le visionnement de la vidéo est désactivé.

[Vidéo bloquée pour votre sécurité.]

N'utilisez pas l'appareil et ne regardez pas le moniteur lorsque vous conduisez.

Remarques sur l'écran ACL

- Ne mouillez pas l'écran ACL et ne l'exposez pas à des liquides. Cela pourrait provoquer un problème de fonctionnement.



- N'appuyez pas avec force sur l'écran ACL, car cela pourrait déformer l'image ou causer une défaillance (c.-à-d., l'image pourrait ne pas être claire ou l'écran ACL pourrait être endommagé).
- Ne touchez pas l'écran avec des objets autres que votre doigt, car cela pourrait endommager ou briser l'écran ACL.
- Nettoyez l'écran ACL à l'aide d'un chiffon doux et sec. N'utilisez pas de solvants tels que de l'essence, du diluant ou des nettoyants disponibles sur le marché, ou encore des vaporisateurs antistatiques.
- N'utilisez pas l'appareil à des températures à l'extérieur de la plage de 0 °C à 40 °C (32 °F à 104 °F).
- Si le véhicule était stationné dans un endroit froid ou chaud, l'image pourrait ne pas être claire. Cependant, le moniteur n'est pas endommagé et l'image deviendra plus claire une fois que la température du véhicule reviendra à la normale.
- Certains points stationnaires bleus, rouges ou verts peuvent apparaître sur le moniteur. Ils sont désignés comme des « points de brillance » et peuvent se produire sur tout écran ACL. L'écran ACL est un appareil de précision et plus de 99,99 % de ses segments sont fonctionnels. Toutefois, il est possible qu'un petit pourcentage (environ 0,01 %) des segments ne s'allume pas correctement. Cela ne nuira cependant pas à votre visualisation.

Remarques sur l'écran tactile

- Cet appareil utilise un écran tactile capacitif. Touchez l'écran directement avec le bout de votre doigt.
- L'utilisation multipoint n'est pas prise en charge par cet appareil.
- Ne touchez pas à l'écran avec des objets pointus tels qu'une aiguille, un stylo ou un ongle. L'utilisation avec un stylet n'est pas prise en charge par cet appareil.
- Lorsque vous touchez à l'écran avec un doigt ganté, l'appareil pourrait ne pas fonctionner correctement ou ne pas répondre.
- Ne laissez aucun objet entrer en contact avec l'écran tactile. Si vous touchez à l'écran avec un objet autre que le bout de votre doigt, l'appareil pourrait ne pas répondre correctement.
- Comme un matériau en verre est utilisé pour la fabrication du panneau, ne soumettez pas l'appareil à un choc important. En cas de fissuration ou d'ébréchure du panneau, ne touchez pas la partie endommagée, car elle pourrait causer des blessures.
- Gardez les autres appareils électriques à distance de l'écran tactile. Ils pourraient causer un problème de fonctionnement de l'écran tactile.
- Si des gouttelettes d'eau sont présentes sur l'écran tactile ou si vous touchez à l'écran avec les bouts des doigts humides, l'écran tactile pourrait ne pas réagir correctement.

Formats pris en charge pour la lecture USB

Port USB1 :

- WMA (.wma)*1*2
Débit binaire : 48 kbit/s – 192 kbit/s (prise en charge du débit binaire variable (VBR))*3
Fréquence d'échantillonnage*4 : 44,1 kHz
- MP3 (.mp3)*1*2
Débit binaire : 48 kbit/s – 320 kbit/s (prise en charge du débit binaire variable (VBR))*3
Fréquence d'échantillonnage*4 : 32 kHz, 44,1 kHz, 48 kHz
- AAC (.m4a)*1*2
Débit binaire : 40 kbit/s – 320 kbit/s (prise en charge du débit binaire variable (VBR))*3
Fréquence d'échantillonnage*4 : 8 kHz – 48 kHz
Bit par échantillon (Bit de quantification) : 16 bits
- FLAC (.flac)*1*6
Fréquence d'échantillonnage*4 : 8 kHz – 48 kHz
Bit par échantillon (Bit de quantification) : 16 bits
- WAV (.wav)*1
Fréquence d'échantillonnage*4 : 8 kHz – 48 kHz
Bit par échantillon (Bit de quantification) : 16 bits, 24 bits

- Xvid (.avi)
Codec vidéo : Profil simple avancé MPEG-4
Codec audio : MP3 (MPEG-1 Layer3)
Débit binaire : 4 Mbit/s max.
Fréquence : 30 images par seconde (30p/60i) max.
Résolution : 1280 × 720 max.*5
- MPEG-4 (.mp4)
Codec vidéo : Profil simple avancé MPEG-4, profil de base AVC
Codec audio : AAC
Débit binaire : 4 Mbit/s max.
Fréquence : 30 images par seconde (30p/60i) max.
Résolution : 1280 × 720 max.*5
- WMV (.wmv, .avi)*1
Codec vidéo : WMV3, WVC1
Codec audio : MP3, WMA
Débit binaire : 6 Mbit/s max.
Fréquence : 30 images par seconde max.
Résolution : 720 × 480 max.*5
- MKV (.mkv)
Codec vidéo : Profil simple avancé MPEG-4, profil de base AVC
Codec audio : MP3, AAC
Débit binaire : 5 Mbit/s max.
Fréquence : 30 images par seconde max.
Résolution : 1280 × 720 max.*5

Port USB2 :

- WMA (.wma)*1*2
Débit binaire : 48 kbit/s – 192 kbit/s (prise en charge du débit binaire variable (VBR))*3
Fréquence d'échantillonnage*4 : 44,1 kHz
- MP3 (.mp3)*1*2
Débit binaire : 48 kbit/s – 320 kbit/s (prise en charge du débit binaire variable (VBR))*3
Fréquence d'échantillonnage*4 : 32 kHz, 44,1 kHz, 48 kHz
- FLAC (.flac)*1
Fréquence d'échantillonnage*4 : 8 kHz – 48 kHz
Bit par échantillon (Bit de quantification) : 8 bits, 12 bits, 16 bits, 20 bits, 24 bits

*1 La lecture des fichiers protégés par des droits d'auteur et des fichiers audio multicanaux est impossible.

*2 La lecture des fichiers DRM (gestion des droits numériques) est impossible.

*3 Les débits binaires non standard ou non garantis peuvent être inclus, selon la fréquence d'échantillonnage.

*4 La fréquence d'échantillonnage peut ne pas correspondre à tous les encodeurs.

*5 Ces nombres indiquent la résolution maximale des vidéos compatibles et n'indiquent pas la résolution d'affichage du lecteur. La résolution d'affichage est de 800 × 480.

*6 L'affichage des informations d'étiquette n'est pas pris en charge.

Remarque

La lecture de certains fichiers pourrait être impossible, même si leur format est pris en charge par l'appareil.

À propos du iPhone

- Pour plus de détails sur les modèles de iPhone compatibles, visitez notre site d'assistance à l'adresse indiquée sur la couverture arrière.
- « Made for iPhone » signifie qu'un accessoire électronique a été conçu pour être connecté spécifiquement à un iPhone et qu'il a été certifié par le développeur comme étant conforme aux normes de performances Apple. Apple n'est pas responsable du bon fonctionnement de ce périphérique ni de sa conformité aux normes et réglementations de sécurité. Veuillez noter que l'utilisation de cet accessoire avec un iPhone peut affecter les performances des transmissions sans fil.

Remarque sur la licence

Ce produit contient un logiciel que Sony utilise en vertu d'un accord de licence avec le détenteur de son droit d'auteur. Nous avons l'obligation de communiquer le contenu de cet accord aux consommateurs pour nous conformer aux exigences du détenteur de droit d'auteur du logiciel. Pour plus de détails sur les licences de logiciel, consultez la page 19.

Avis au sujet de la GNU GPL/LGPL applicable au logiciel

Ce produit contient un logiciel soumis à la Licence Publique Générale GNU (ci-après nommée « GPL ») ou à la Licence Publique Générale Limitée GNU (ci-après nommée « LGPL »). Ces licences indiquent que les consommateurs ont le droit d'acquérir, de modifier et de redistribuer le code source dudit logiciel en se conformant aux modalités de la GPL ou LGPL affichée sur cet appareil.

Le code source pour le logiciel mentionné ci-dessus est disponible sur le Web.

Pour le télécharger, veuillez accéder à l'adresse URL suivante, puis sélectionnez le nom de modèle « XAV-AX5000 ».

URL : <http://www.sony.net/Products/Linux/>

Veuillez noter que Sony n'est pas en mesure de répondre aux questions concernant le contenu du code source.

Si vous avez des questions ou des problèmes concernant cet appareil qui ne sont pas abordés dans ce mode d'emploi, contactez votre détaillant Sony le plus proche.

Entretien

Remplacement de la pile au lithium (CR2025) de la télécommande

Lorsque la pile est faible, la portée de la télécommande diminue.

ATTENTION

La pile pourrait exploser si elle n'est pas remplacée correctement. Remplacez-la uniquement avec le même type de pile ou un type équivalent.

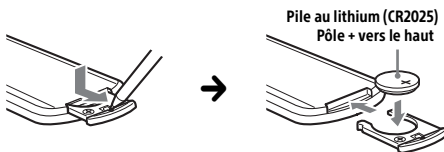

Remarque sur la pile au lithium

Tenez la pile au lithium hors de la portée des enfants. En cas d'ingestion de la pile, consultez immédiatement un médecin.

Caractéristiques techniques

Section du moniteur

Type d'écran : Moniteur ACL couleur large

Dimensions : 6,95 po

Système : Matrice active TFT

Nombre de pixels :

1 152 000 pixels (800 × 3 (RGB) × 480)

Système couleur :

Sélection automatique de PAL/NTSC/SECAM/
PAL-M pour la borne CAMERA IN

Radio

FM

Plage de syntonisation : 87,5 MHz à 107,9 MHz

Sensibilité utile : 10 dB

Rapport signal/bruit : 70 dB (mono)

Séparation à 1 kHz : 30 dB

AM

Plage de syntonisation : 530 kHz à 1 710 kHz

Sensibilité : 44 µV

Lecteur USB

Interface :

Port USB1 : USB (haute vitesse)

Port USB2 : USB (pleine vitesse)

Courant maximal :

Port USB1 : 1,5 A

Port USB2 : 500 mA

Communication sans fil

Système de communication :

Norme BLUETOOTH version 3.0

Sortie :

Norme BLUETOOTH Power Class 2
(Max. +4 dBm)

Portée de communication maximale*1 :

En ligne directe, environ 10 m (33 pi)

Bande de fréquence :

Bande de 2,4 GHz (2,4000 GHz à 2,4835 GHz)

Méthode de modulation : FHSS

Profils BLUETOOTH compatibles*2 :

A2DP (Advanced Audio Distribution Profile) 1.3

AVRCP (Audio Video Remote Control Profile) 1.3

HFP (Handsfree Profile) 1.6

PBAP (Phone Book Access Profile) 1.1

Codec correspondant : SBC, AAC

*1 La portée réelle varie en fonction de nombreux facteurs, tels que la présence d'obstacles entre les périphériques, les champs magnétiques autour des fours à micro-ondes, l'électricité statique, la sensibilité de la réception, les performances de l'antenne, le système d'exploitation, les applications logicielles, etc.

*2 Les profils standard BLUETOOTH sont destinés à la communication BLUETOOTH entre les périphériques.

Amplificateur de puissance

Sorties : Sorties de haut-parleurs

Impédance des haut-parleurs : 4 Ω à 8 Ω

Puissance de sortie maximale : 55 W × 4 (à 4 Ω)

Généralités

Alimentation requise : Batterie de véhicule 12 V CC
(masse négative)

Consommation de courant nominale : 10 A

Dimensions :

Environ 178 mm × 100 mm × 139 mm
(7 1/8 po × 4 po × 5 1/2 po) (l/h/p)

Dimensions de montage :

Environ 182 mm × 111 mm × 120 mm
(7 1/4 po × 4 3/8 po × 4 3/4 po) (l/h/p)

Poids : Environ 1,2 kg (2 lb 11 oz)

Contenu de l'emballage :

Appareil principal (1)

Composants destinés à l'installation et aux
raccordements (1 jeu)

Télécommande (1) : RM-X170

Microphone (1)

Accessoires/appareils en option :

Récepteur SiriusXM Connect Voiture : SXV100,
SXV200, SXV300

Câble pour entrée de télécommande du volant :
RC-SR1

Adressez-vous à lui pour tout renseignement
complémentaire.

La conception et les caractéristiques techniques
sont sujettes à modification sans préavis.

Droits d'auteur



Récepteur SiriusXM Connect Voiture et abonnement et frais
d'activation requis.

www.siriusxm.com

Sirius, XM et tous les autres logos et marques connexes sont
des marques de commerce de Sirius XM Radio Inc. Tous
droits réservés.

La marque et les logos Bluetooth® sont des marques
déposées de Bluetooth SIG, Inc. qui sont utilisées sous
licence uniquement par Sony Corporation. Les autres
marques de commerce et noms de commerce
appartiennent à leurs propriétaires respectifs.

Windows Media est une marque déposée ou une marque
de commerce de Microsoft Corporation aux États-Unis et/ou
dans les autres pays.

Ce produit est protégé par des droits de propriété
intellectuelle de Microsoft Corporation. Toute utilisation ou
diffusion de la technologie décrite sortant du cadre de
l'utilisation de ce produit est interdite sans licence accordée
par Microsoft ou une filiale autorisée de Microsoft.

Apple et iPhone sont des marques de commerce de Apple
Inc., déposées aux États-Unis et dans d'autres pays.
Apple CarPlay est une marque de commerce de Apple Inc.

IOS est une marque de commerce ou une marque déposée de Cisco aux États-Unis et dans d'autres pays, qui est utilisée sous licence.

Android, Android Auto, Google et Google Play sont des marques de commerce de Google LLC.

CE PRODUIT EST SOUS LICENCE MPEG-4 VISUAL PATENT PORTFOLIO LICENSE POUR TOUT USAGE PERSONNEL ET NON COMMERCIAL PAR UN CONSOMMATEUR POUR LE DÉCODAGE DE VIDÉOS CONFORMES À LA NORME MPEG-4 VISUAL STANDARD (« VIDÉO MPEG-4 ») PRÉALABLEMENT ENCODÉES PAR UN CONSOMMATEUR ENGAGÉ DANS UNE ACTIVITÉ PERSONNELLE ET NON COMMERCIALE ET/OU OBTENUES D'UN FOURNISSEUR DE VIDÉOS HABILITÉ PAR MPEG LA À FOURNIR DE LA VIDÉO MPEG-4. AUCUNE LICENCE EXPRESSE OU TACITE N'EST ACCORDÉE POUR TOUT AUTRE USAGE. DES INFORMATIONS COMPLÉMENTAIRES, NOTAMMENT RELATIVES AUX LICENCES ET USAGES PROMOTIONNELS, INTERNES ET COMMERCIAUX, PEUVENT ÊTRE OBTENUES AUPRÈS DE MPEG LA, LLC. CONSULTEZ LE SITE [HTTP://WWW.MPEGLA.COM](http://www.mpegla.com)

Toutes les autres marques commerciales sont des marques appartenant à leurs détenteurs respectifs.

Dépannage

La liste de vérification suivante vous aidera à remédier aux problèmes que vous pourriez rencontrer avec cet appareil.

Avant de passer en revue la liste ci-dessous, vérifiez les procédures de raccordement et d'utilisation. Pour plus de détails sur l'utilisation du fusible et le retrait de l'appareil du tableau de bord, reportez-vous à « Raccordement/Installation » (page 29). Si vous ne parvenez pas à régler le problème, visitez le site d'assistance à l'adresse indiquée sur la couverture arrière.

Généralités

Aucun bip n'est émis.

- Un amplificateur de puissance en option est raccordé et vous n'utilisez pas l'amplificateur intégré.

Le fusible est grillé.

L'appareil émet un bruit lorsque la position de la clé de contact est modifiée.

- Les câbles ne sont pas raccordés correctement au connecteur d'alimentation du véhicule destiné aux accessoires.

L'affichage disparaît du moniteur ou il n'apparaît pas.

- La fonction de désactivation du moniteur est activée (page 6, 7).
 - Touchez un endroit quelconque de l'écran pour le réactiver.

Les éléments de menu ne peuvent pas être sélectionnés.

- Les éléments non disponibles du menu sont affichés en gris.

Les fonctions USB ne fonctionnent pas correctement.

- N'utilisez pas de rallonge USB, car cela pourrait causer une détérioration de la qualité du signal.
 - Utilisez un câble USB plus court lors du raccordement du périphérique USB ou remplacez le câble USB par un nouveau câble.

L'appareil ne peut pas fonctionner.

- Maintenez la touche HOME enfoncée pendant plus de 10 secondes pour redémarrer l'appareil. Pour votre sécurité, ne redémarrez pas l'appareil pendant que vous conduisez.

Fonctionnement de l'écran tactile

L'écran tactile ne réagit pas correctement lorsque vous y touchez.

- Touchez à un endroit de l'écran tactile à la fois. Si vous touchez à deux endroits ou plus simultanément, l'écran tactile ne réagit pas correctement.
- Touchez fermement l'écran sensible au toucher.
- L'écran tactile ne réagit pas lorsque vous le touchez avec les bouts des doigts humides ou lorsque des gouttelettes d'eau sont présentes sur l'écran tactile.
 - Séchez bien vos bouts de doigts humides ou essuyez les gouttelettes d'eau pour les faire disparaître complètement de l'écran tactile.

L'utilisation multipoint n'est pas reconnue.

- L'utilisation multipoint n'est pas prise en charge par cet appareil.

Réception radio

La réception radio est mauvaise.

Présence de bruits parasites.

- Raccordez l'antenne fermement.

RDS

PTY affiche [PTY introuvable.].

- La station captée n'est pas une station RDS ou la réception radio est mauvaise.

Image

Aucune image/des parasites apparaissent sur l'image.

- Un raccordement n'est pas effectué correctement.
- Vérifiez le raccordement entre cet appareil et l'autre équipement, puis réglez le sélecteur d'entrée de l'équipement à la source correspondant à cet appareil.
- L'installation est incorrecte.
 - Installez l'appareil à un angle de moins de 30° dans un endroit stable du véhicule.
- Le cordon de frein à main (vert clair) n'est pas raccordé au cordon du capteur du frein à main ou le frein à main n'est pas appliqué.

L'image ne cadre pas dans l'écran.

- Le format d'image est fixe sur la source en cours de lecture.

Son

Il n'y a pas de son/le son est saccadé/le son comporte des parasites.

- Un raccordement n'est pas effectué correctement.
- Vérifiez le raccordement entre cet appareil et l'équipement raccordé, puis réglez le sélecteur d'entrée de l'équipement à la source correspondant à cet appareil.
- L'installation est incorrecte.
 - Installez l'appareil à un angle de moins de 30° dans un endroit stable du véhicule.
- L'appareil est en mode de pause/de retour rapide/d'avance rapide.
- Les réglages des sorties sont incorrects.
- Le volume est trop faible.
- La fonction ATT est activée.
- Le format n'est pas pris en charge.
 - Assurez-vous que le format est pris en charge par cet appareil (page 21).

Le son comporte des parasites.

- Éloignez les cordons et les câbles les uns des autres.

Lecture USB

Des éléments ne peuvent pas être lus.

- Raccordez de nouveau le périphérique USB.
- Le port USB auquel le périphérique USB est raccordé n'est pas approprié.
 - Raccordez le périphérique USB au port USB approprié qui prend en charge les formats de fichiers (page 13).

La lecture sur le périphérique USB exige un délai de démarrage plus long.

- Le périphérique USB contient des fichiers de grande taille ou comportant une hiérarchie de dossiers complexe.

Impossible de lire les fichiers audio.

- Les systèmes de fichier autres que FAT12, FAT16, FAT32 ou exFAT*1 de périphériques USB ne sont pas pris en charge.*2
- Le port USB auquel le périphérique USB est raccordé n'est pas approprié.
 - Raccordez le périphérique USB au port USB approprié qui prend en charge les systèmes de fichier (page 13).

*1 Les périphériques USB formatés avec le système de fichier exFAT sont disponibles uniquement lors du raccordement au port USB1.

*2 Cet appareil prend en charge les systèmes FAT12, FAT16, FAT32 et exFAT. Par contre, certains périphériques USB pourraient ne pas prendre en charge ces systèmes. Pour plus de détails, reportez-vous au mode d'emploi de chacun des périphériques USB ou communiquez avec le fabricant.

Des opérations ne peuvent pas être effectuées.

- Le mode USB du périphérique n'est pas réglé au mode approprié.
 - Assurez-vous que le mode USB du périphérique est réglé au mode MSC ou MTP.
- Le port USB auquel le périphérique USB est raccordé n'est pas approprié.
 - Raccordez le périphérique USB au port USB approprié qui prend en charge les fonctions (page 13).

Fonction BLUETOOTH

L'autre périphérique BLUETOOTH ne peut pas détecter cet appareil.

- Réglez [Connexion Bluetooth] à [ACTIVÉ] (page 19).
- Pendant la connexion à un périphérique BLUETOOTH, cet appareil ne peut pas être détecté par un autre périphérique. Mettez fin à la connexion en cours et recherchez cet appareil à partir de l'autre périphérique.
- Selon le téléphone intelligent ou cellulaire, vous devrez peut-être effacer cet appareil de l'historique du téléphone intelligent ou cellulaire pour procéder de nouveau au pairing (page 8).

Impossible d'établir la connexion.

- Vérifiez les procédures de pairing et de connexion dans le manuel de l'autre périphérique, etc., puis recommencez cette opération.

Le nom du périphérique détecté ne s'affiche pas.

- Selon l'état de l'autre périphérique, il peut être impossible d'obtenir un nom.

Il n'y a pas de sonnerie.

- Augmentez le volume pendant la réception d'un appel.

Le volume de la voix de l'appelant est faible.

- Augmentez le volume en cours d'appel.

Le correspondant trouve le volume trop faible ou trop élevé.

- Réglez le niveau [Volume Micro] (page 16).

Il y a de l'écho ou des parasites pendant les conversations téléphoniques.

- Réduisez le volume.
- Réglez [Qualité vocale] à [Mode 1] ou [Mode 2]. (page 16).
- Si le niveau de bruit environnant est plus élevé que celui de l'appel téléphonique, essayez de réduire ce bruit.
 - Fermez la vitre si le niveau de bruit de la route est élevé.
 - Réduisez le climatiseur s'il est trop bruyant.

La qualité sonore du téléphone est mauvaise.

- La qualité sonore du téléphone dépend des conditions de réception du téléphone cellulaire.
 - Si la réception est mauvaise, déplacez votre véhicule dans un endroit permettant d'améliorer la réception du signal.

Le volume du périphérique BLUETOOTH connecté est faible ou élevé.

- Le niveau de volume varie d'un périphérique BLUETOOTH à l'autre.
 - Réduisez les différences de niveau de volume entre cet appareil et le périphérique BLUETOOTH (page 13).

Le son est saccadé pendant la transmission audio en continu ou la connexion BLUETOOTH échoue.

- Réduisez la distance entre l'appareil et le périphérique BLUETOOTH.
- Si le périphérique BLUETOOTH est rangé dans un étui qui interrompt le signal, retirez l'étui pendant que vous utilisez le périphérique.
- Plusieurs périphériques BLUETOOTH ou autres périphériques (par exemple, périphériques de radio amateur) qui émettent des ondes radio sont utilisés à proximité.
 - Éteignez les autres périphériques.
 - Augmentez la distance entre l'appareil et les autres périphériques.
- Le son de la lecture s'interrompt momentanément lorsque cet appareil est connecté à un téléphone cellulaire. Il ne s'agit pas d'un problème de fonctionnement.

Il est impossible de contrôler le périphérique BLUETOOTH connecté au cours de la transmission audio en continu.

- Assurez-vous que le périphérique BLUETOOTH connecté soit compatible avec le profil AVRCP.

Certaines fonctions sont inopérantes.

- Assurez-vous que le périphérique à connecter soit compatible avec les fonctions en question.

Un appel commence involontairement.

- Le téléphone à connecter est réglé pour commencer un appel automatiquement.
- [Réponse automatique] de l'appareil est réglé à [ACTIVÉ] (page 16).

Échec du pairage dans le temps alloué.

- Selon le périphérique à connecter, le temps alloué pour le pairage peut être court. Essayez de terminer le pairage dans le temps alloué.

Pairage impossible.

- L'appareil pourrait être incapable de se jumeler à un périphérique BLUETOOTH jumelé précédemment après l'initialisation de l'appareil si les informations de pairage de l'appareil se trouvent sur le périphérique BLUETOOTH. En pareil cas, supprimez les informations de pairage de l'appareil du périphérique BLUETOOTH, puis jumelez-les de nouveau.

La fonction BLUETOOTH est inopérante.

- Coupez le contact. Attendez un instant, puis mettez la clé de contact en position ACC.

Aucun son n'est émis par les haut-parleurs du véhicule lors d'un appel en mains libres.

- Si le son est émis par le téléphone cellulaire, réglez ce dernier de façon à ce qu'il émette le son au moyen des haut-parleurs du véhicule.

Récepteur SiriusXM Connect Voiture

Un canal pour auditoire averti n'est pas bloqué même si le réglage du contrôle parental a été effectué.

- Si vous syntonisez un canal pour auditoire averti, l'affichage du mot de passe apparaît. Après avoir entré le mot de passe, le contrôle parental sera déverrouillé pour tous les canaux jusqu'à ce que l'appareil soit éteint ou que vous activiez le contrôle parental de nouveau.
 - Réglez [Contrôle parental] à [Verrouillé] de nouveau dans l'option SXM (•••) (page 12).

Apple CarPlay

L'icône Apple CarPlay ne s'affiche pas dans l'écran HOME.

- Le iPhone n'est pas compatible avec Apple CarPlay.
 - Reportez-vous à la liste de compatibilité du site d'assistance indiqué sur la couverture arrière.
- Déconnectez le iPhone du port USB1 et connectez-le de nouveau.
- Le port USB auquel votre iPhone est raccordé n'est pas approprié.
 - Raccordez le iPhone au port USB1.
- L'application Apple CarPlay pourrait ne pas être disponible dans votre pays ou votre région.
- Assurez-vous d'utiliser un câble Lightning homologué pour relier le iPhone et l'appareil.

Android Auto

L'icône Android Auto ne s'affiche pas dans l'écran HOME.

- Vérifiez le téléphone Android et acceptez les demandes de renonciation et d'autorisation nécessaires à l'utilisation de l'application Android Auto avec le téléphone Android.
- Il n'y a aucune application Android Auto installée sur le téléphone Android.
 - Téléchargez et installez l'application Android Auto sur le téléphone Android.
- Le téléphone Android n'est pas compatible avec Android Auto.
 - Un téléphone Android avec système d'exploitation Android version 5.0 ou ultérieure est requis. Reportez-vous à la liste de compatibilité du site d'assistance indiqué sur la couverture arrière.
- Déconnectez le téléphone Android du port USB1 et connectez-le de nouveau.
- Le port USB auquel votre téléphone Android est raccordé n'est pas approprié.
 - Raccordez le téléphone Android au port USB1.
- L'application Android Auto pourrait ne pas être disponible dans votre pays ou votre région.

Messages

Généralités

Lecture imposs. de ce contenu.

- Il n'est pas possible d'effectuer la lecture du contenu actuellement sélectionné ou de passer au contenu suivant.
 - Le contenu n'est pas dans un format de fichier pris en charge. Vérifiez les formats de fichiers pris en charge (page 21).

Pas de réponse de l'app.

- L'appareil ne reconnaît pas le périphérique USB connecté.
 - Raccordez de nouveau le périphérique USB.
 - Assurez-vous que le périphérique USB est pris en charge par l'appareil.

Aucune donnée de lecture

- Le périphérique USB ne contient pas de données lisibles.
 - Chargez des données/fichiers de musique sur le périphérique USB.

Danger de surintensité entrée USB

- Le périphérique USB est saturé.
 - Déconnectez le périphérique USB.
 - Indique que le périphérique USB ne fonctionne plus ou qu'un périphérique non pris en charge est raccordé.

Le périphérique USB n'est pas supporté

- Pour plus de détails sur la compatibilité de votre périphérique USB, visitez notre site d'assistance à l'adresse indiquée sur la couverture arrière.

Concentrateur USB non pris en charge

- Les concentrateurs USB ne sont pas pris en charge par cet appareil.

BLUETOOTH

Périphérique Bluetooth introuvable.

- Cet appareil ne peut pas détecter un périphérique BLUETOOTH pouvant être connecté.
 - Vérifiez le réglage BLUETOOTH du périphérique à connecter.
- Aucun périphérique ne se trouve dans la liste des périphériques BLUETOOTH enregistrés.
 - Effectuez un pairage avec un périphérique BLUETOOTH (page 8).

Appareil mains libres non disponible.

- Aucun téléphone cellulaire n'est connecté.
 - Connectez un téléphone cellulaire (page 9).

Récepteur SiriusXM Connect Voiture

Canal verrouillé

Entrez le code de verrouillage

- Le canal que vous avez syntonisé est verrouillé par la fonction de contrôle parental de la radio. Reportez-vous à la section « Pour régler le contrôle parental » (page 12) pour plus d'informations sur la fonction de contrôle parental et la manière d'accéder aux canaux verrouillés.

Canal indisponible

- Le canal que vous avez syntonisé n'est pas un canal SiriusXM valide ou le canal que vous écoutez n'est plus disponible.
- Ce message pourrait s'afficher brièvement lorsque vous raccordez pour la première fois un récepteur SiriusXM Connect Voiture. Visitez www.siriusxm.com aux États-Unis ou www.siriusxm.ca au Canada pour obtenir plus d'informations sur la gamme de canaux SiriusXM.

Canal non inscrit

Appelez SiriusXM pour vous inscrire

- Le canal que vous avez syntonisé n'est pas inclus dans votre forfait d'abonnement SiriusXM ou le canal que vous écoutez n'est plus inclus dans votre forfait d'abonnement SiriusXM. Si vous avez des questions au sujet de votre forfait d'abonnement ou si vous souhaitez vous abonner à ce canal, veuillez contacter SiriusXM. Aux États-Unis, visitez www.siriusxm.com ou composez le 1-866-635-2349. Au Canada, visitez www.siriusxm.ca ou composez le 1-877-438-9677.

Vérifiez l'antenne

- La radio a détecté une défaillance de l'antenne SiriusXM.
- Le câble d'antenne pourrait être déconnecté ou endommagé.
 - Vérifiez que le câble d'antenne est raccordé au récepteur SiriusXM Connect Voiture.
 - Inspectez le câble d'antenne pour vérifier s'il est endommagé ou entortillé.
 - Remplacez l'antenne si le câble est endommagé. Les produits SiriusXM sont disponibles auprès de votre détaillant local de systèmes audio pour voiture ou en ligne sur le site www.shop.siriusxm.com

Vérifiez le tuner

- La radio éprouve de la difficulté à communiquer avec le récepteur SiriusXM Connect Voiture.
- Le récepteur pourrait être déconnecté ou endommagé.
 - Vérifiez que le câble du récepteur SiriusXM Connect Voiture est solidement raccordé à la radio.

Code secret saisi incorrect

- Le mot de passe entré est invalide.
 - Assurez-vous d'entrer le mot de passe correctement.
 - Si vous oubliez votre mot de passe, exécutez [Réinitialiser SXM] dans [Général] (page 19). Veuillez noter que l'exécution de [Réinitialiser SXM] initialisera tous les réglages SiriusXM et contenus enregistrés dans le récepteur SiriusXM Connect Voiture.

Aucun signal

- Le récepteur SiriusXM Connect Voiture éprouve de la difficulté à recevoir le signal satellite SiriusXM.
 - Vérifiez que votre véhicule se trouve à l'extérieur, avec une vue dégagée du ciel.
 - Vérifiez que l'antenne à monture magnétique SiriusXM est installée sur une surface métallique à l'extérieur du véhicule.
 - Éloignez l'antenne SiriusXM de tout obstacle.
 - Inspectez le câble d'antenne pour vérifier s'il est endommagé ou entortillé.
 - Consultez le manuel d'installation du récepteur SiriusXM Connect Voiture pour obtenir plus d'informations sur l'installation de l'antenne.
 - Remplacez l'antenne si le câble est endommagé. Les produits SiriusXM sont disponibles auprès de votre détaillant local de systèmes audio pour voiture ou en ligne sur le site www.shop.siriusxm.com

Abonnement mis à jour.

Appuyez sur Entrer pour continuer.

- La radio a détecté une modification dans les conditions de votre abonnement SiriusXM.
 - Appuyez sur Entrer pour effacer le message. Si vous avez des questions au sujet de votre abonnement, veuillez contacter SiriusXM. Aux États-Unis, visitez www.siriusxm.com ou composez le 1-866-635-2349. Au Canada, visitez www.siriusxm.ca ou composez le 1-877-438-9677.

Si ces solutions ne permettent pas d'améliorer la situation, contactez votre détaillant Sony le plus proche.

Raccordement/Installation

Mises en garde

- N'installez pas cet appareil dans un véhicule qui ne comporte pas de position ACC. L'affichage de l'appareil ne s'éteint pas même lorsque vous coupez le contact, ce qui risque d'épuiser la batterie.
- **Rassemblez tous les câbles de mise à la masse en un point de masse commun.**
- Évitez de fixer des vis sur les câbles ou de coincer ceux-ci dans les pièces mobiles (par exemple, le rail du siège).
- Avant d'effectuer les raccordements, coupez le contact du véhicule pour éviter un court-circuit.
- Raccordez les câbles d'alimentation **jaune** et **rouge** seulement après avoir terminé le raccordement de tous les autres câbles.
- Pour des raisons de sécurité, veillez à isoler avec du ruban isolant tout câble libre non raccordé.

Précautions

- Choisissez soigneusement l'emplacement d'installation pour que l'appareil ne gêne pas le conducteur pendant la conduite.
- Évitez d'installer l'appareil à un endroit exposé à la poussière, à la saleté, à des vibrations excessives ou à des températures élevées comme en plein soleil ou à proximité de conduits de chauffage.
- Pour garantir un montage sûr, n'utilisez que la quincaillerie fournie.

Remarque concernant le câble d'alimentation (jaune)

Lorsque cet appareil est raccordé à d'autres éléments stéréo, la valeur nominale du circuit du véhicule sur lequel l'appareil sera raccordé doit être supérieure à la somme des fusibles de chaque élément.

Réglage de l'angle de montage

Réglez l'inclinaison à un angle inférieur à 30 degrés.

Liste des pièces nécessaires à l'installation

①



②

5 × max. 8 mm
(7/32 × max. 5/16 po)



× 4

③

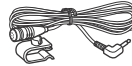

④



Cette liste de pièces ne comprend pas tout le contenu de l'emballage.

Raccordement

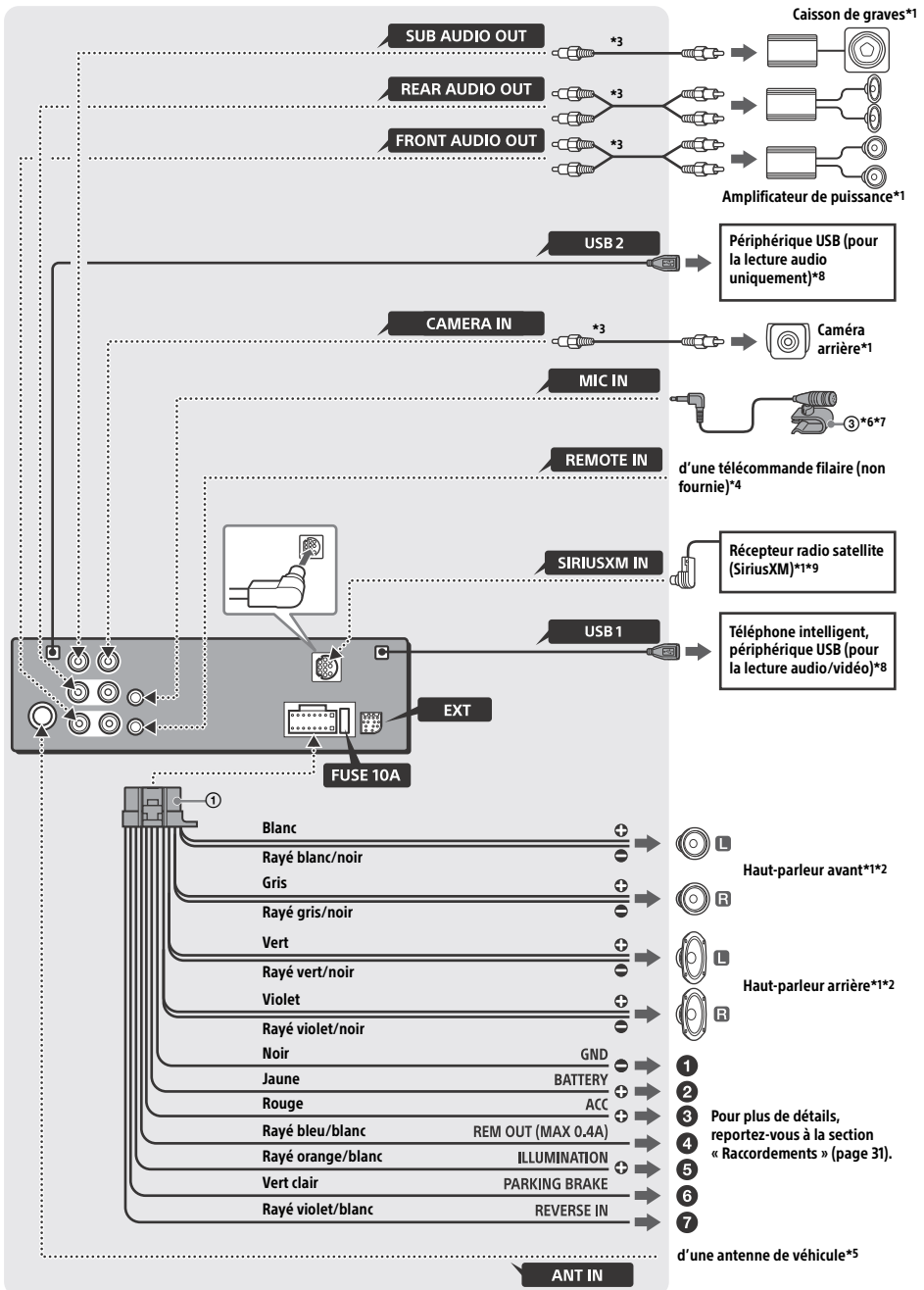

- *1 Non fourni
- *2 Impédance des haut-parleurs : 4 Ω à 8 Ω × 4
- *3 Cordon à broche RCA (non fourni)
- *4 Selon le type de véhicule, utilisez un adaptateur pour une télécommande filaire (non fourni).
Pour plus de détails sur l'utilisation de la télécommande filaire, reportez-vous à la section « Utilisation de la télécommande filaire » (page 32).
- *5 Selon le type de véhicule, utilisez un adaptateur (non fourni) si le connecteur d'antenne ne s'insère pas.
- *6 Qu'il soit utilisé ou non, faites passer le cordon d'entrée du microphone de manière à ce qu'il ne gêne pas la conduite. Fixez le cordon avec un serre-câbles, etc., s'il se trouve au niveau de vos pieds.
- *7 Pour plus de détails sur l'installation du microphone, reportez-vous à la section « Installation du microphone » (page 31).
- *8 N'utilisez pas de rallonge USB.
- *9 Pour plus d'informations sur la manière d'installer le récepteur SiriusXM Connect Voiture, consultez le guide d'installation fourni avec le récepteur.

Raccordements

- 1 À un point de mise à la masse commun**
Raccordez d'abord le câble de mise à la masse noir et ensuite les câbles d'alimentation jaune et rouge.
- 2 À la borne d'alimentation +12 V qui est alimentée en permanence**
Raccordez d'abord le câble de mise à la masse noir à un point de mise à la masse commun.
- 3 À la borne d'alimentation +12 V qui est alimentée lorsque la clé de contact est à la position accessoires**
Raccordez d'abord le câble de mise à la masse noir à un point de mise à la masse commun.
- 4 Au câble de commande d'antenne électrique ou au câble d'alimentation de l'amplificateur d'antenne**
Il n'est pas nécessaire de raccorder ce câble s'il n'y a pas d'antenne électrique ni d'amplificateur d'antenne ou avec une antenne télescopique manuelle.
Au niveau de AMP REMOTE IN de l'amplificateur de puissance en option
Ce raccordement s'applique uniquement aux amplificateurs et à une antenne électrique. Le raccordement de tout autre système risque d'endommager l'appareil.
Remarque
Il faut environ 10 secondes pour couper la sortie de REM OUT après avoir éteint l'appareil.
- 5 Vers le signal d'éclairage de la voiture**
Raccordez d'abord le câble de mise à la masse noir à un point de mise à la masse commun.

6 Au cordon du capteur du frein à main

La position de montage du cordon du capteur du frein à main varie en fonction de votre véhicule.

Veillez à raccorder le câble du frein à main (vert clair) du câble de raccordement d'alimentation ① au cordon du capteur du frein à main.

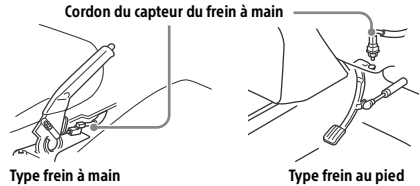

7 À la borne d'alimentation +12 V du câble de feux arrière du véhicule (uniquement en cas de raccordement de la caméra arrière)

Raccordement pour la conservation de la mémoire

Lorsque le câble d'alimentation jaune est raccordé, le circuit de la mémoire est alimenté en permanence même si la clé de contact est à la position d'arrêt.

Raccordement des haut-parleurs

- Avant de raccorder les haut-parleurs, éteignez l'appareil.
- Utilisez des haut-parleurs ayant une impédance de 4 Ω à 8 Ω avec une capacité électrique adéquate pour éviter de les endommager.

Installation du microphone

Pour capter votre voix pendant les appels en mains libres, vous devez installer le microphone ③.

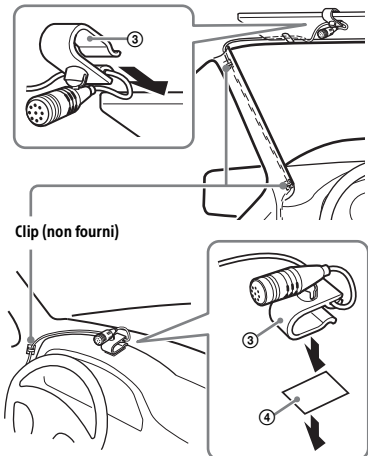

Mises en garde

- Il est extrêmement dangereux de laisser le cordon s'enrouler autour de la colonne de direction ou du levier de vitesses. Assurez-vous de placer le cordon et les autres pièces de manière à ce qu'ils ne gênent pas la conduite.
- Si des coussins gonflables ou d'autres équipements amortisseurs sont installés dans votre voiture, contactez le magasin où vous avez acheté cet appareil ou le concessionnaire automobile avant l'installation.

Remarque

Avant de fixer l'adhésif double face ④, nettoyez la surface du tableau de bord avec un chiffon sec.

Utilisation de la télécommande filaire

Lors de l'utilisation de la télécommande du volant

L'installation du câble de raccordement RC-SR1 (non fourni) est requise avant l'utilisation.

- 1 Pour activer la télécommande du volant, sélectionnez [Général] → [Contrôle direction] → [Personnalisé] → [] pour effectuer l'enregistrement (page 18).

Une fois l'enregistrement terminé, la télécommande du volant devient disponible.

Remarques sur l'installation du câble de raccordement RC-SR1 (non fourni)

- Reportez-vous au site d'assistance indiqué sur la couverture arrière pour obtenir plus de détails, puis raccordez chaque câble correctement aux câbles adéquats. Un raccordement incorrect pourrait endommager l'appareil.
- Il est recommandé de consulter le détaillant ou un technicien spécialisé pour obtenir de l'aide.

Lors de l'utilisation de la télécommande filaire

- 1 Pour activer la télécommande filaire, réglez [Contrôle direction] dans [Général] à [Présélectionnée] (page 18).

Utilisation de la caméra arrière

L'installation de la caméra arrière (non fournie) est requise avant l'utilisation.

L'image d'une caméra arrière raccordée à la borne CAMERA IN s'affiche lorsque :

- les feux de recul de votre véhicule s'allument (ou le levier de vitesse est mis en position R (recul)).
- vous appuyez sur HOME, puis touchez à [Cam. recul].

Installation

Installation de l'appareil dans un véhicule japonais

Cet appareil ne peut pas être installé dans certaines voitures japonaises. Dans ce cas, consultez votre détaillant Sony.

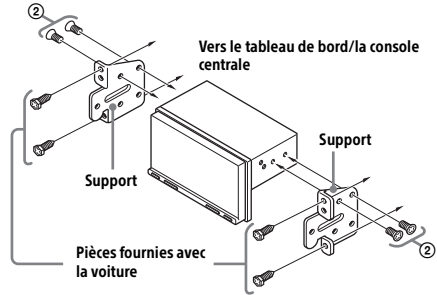

Si vous installez cet appareil sur les supports préinstallés de votre véhicule, faites passer les vis fournies ② par les trous de vis appropriés, en fonction de votre véhicule :

T pour TOYOTA et N pour NISSAN.

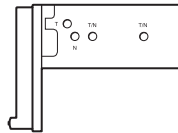

Remarque

Pour éviter un problème de fonctionnement, utilisez uniquement les vis fournies ② pour l'installation.

Remplacement du fusible

Lorsque vous remplacez le fusible, veillez à utiliser un fusible dont l'intensité, en ampères, correspond à la valeur indiquée sur le fusible original.

Si le fusible grille, vérifiez le raccordement de l'alimentation et remplacez le fusible.

Si le fusible neuf grille également, il est possible que l'appareil soit défectueux. Dans ce cas, consultez votre détaillant Sony le plus proche.

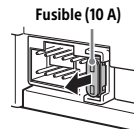

Para mayor seguridad, asegúrese de instalar esta unidad en el panel del auto ya que la parte trasera de la unidad se calienta durante el uso. Para obtener más información, consulte "Conexión/instalación" (página 29).

Exención de responsabilidad sobre los servicios prestados por otros proveedores

Los servicios prestados por otros proveedores están sujetos a cambios, anulaciones o interrupciones sin previo aviso. Sony no asume responsabilidad alguna en estas situaciones.

La placa de características que indica el voltaje de funcionamiento, etc., está situada en la parte inferior del chasis.

La validez de la marca CE está limitada a aquellos países en los que la ley la impone, principalmente en los países del EEE (Espacio económico europeo).

Advertencia

Para evitar el riesgo de incendio o electrocución, no exponga la unidad a la lluvia ni a la humedad.

Para evitar recibir descargas eléctricas, no abra el aparato. Solicite asistencia técnica únicamente a personal especializado.



ADVERTENCIA: no ingiera las baterías, riesgo de quemaduras químicas.

El control remoto contiene baterías del tipo botón/moneda. Si la batería del tipo botón/moneda se ingiere, podría causar quemaduras internas severas en apenas 2 horas, y podría causar la muerte.

Mantenga las baterías nuevas y usadas fuera del alcance de los niños. Si el compartimento de la batería no cierra correctamente, deje de utilizar el producto y manténgalo fuera del alcance de los niños.

Si considera que las baterías podrían haber sido ingeridas o colocadas dentro de cualquier parte del cuerpo, busque atención médica de inmediato.

Nota sobre la pila de litio

No exponga la pila a fuentes de calor excesivo como luz solar directa, fuego o similar.

Advertencia: si el encendido del automóvil no dispone de una posición ACC

No instale esta unidad en un vehículo que no tenga posición ACC. La pantalla de la unidad no se apaga incluso después de apagar el encendido, y esto hace que la batería se drene.

Aviso importante

Precaución

SONY NO SERÁ RESPONSABLE DE NINGÚN DAÑO INCIDENTAL, INDIRECTO O DERIVADO NI DE OTROS DAÑOS QUE INCLUYEN, ENTRE OTROS, PÉRDIDA DE GANANCIAS, PÉRDIDA DE INGRESOS, PÉRDIDA DE DATOS, PÉRDIDA DE LA UTILIDAD DEL PRODUCTO O DE CUALQUIER EQUIPO RELACIONADO, TIEMPO DE INACTIVIDAD Y TIEMPO DEL COMPRADOR RELACIONADO CON LA UTILIZACIÓN DE ESTE PRODUCTO, SU HARDWARE Y SU SOFTWARE, O QUE RESULTEN DE DICHA UTILIZACIÓN.

Estimado cliente, este producto incluye un radio transmisor.

Corrobore el manual de operación de su automóvil o contacte al fabricante o al vendedor de su automóvil antes de instalar el producto en este.

Llamadas de emergencia

El dispositivo de manos libres BLUETOOTH para automóviles y el dispositivo electrónico conectados al manos libres funcionan utilizando redes de señales de radio, celulares y terrestres así como también la función programada por el usuario, que no pueden garantizar la conexión en todas las condiciones.

Por lo tanto, no dependa únicamente de un dispositivo electrónico para las comunicaciones esenciales (como las emergencias médicas).

Acerca de la comunicación BLUETOOTH

- Las microondas que emite un dispositivo BLUETOOTH pueden afectar el funcionamiento de dispositivos médicos electrónicos. Apague esta unidad y los demás dispositivos BLUETOOTH en los lugares siguientes ya que podrían provocar un accidente.
 - Lugares con presencia de gas inflamable, hospitales, trenes, aviones o gasolineras
 - Lugares cerca de puertas automáticas o alarmas de incendios
- Esta unidad admite recursos de seguridad que cumplen con el estándar BLUETOOTH para proporcionar una conexión segura al utilizar la tecnología inalámbrica BLUETOOTH, pero es posible que la seguridad sea insuficiente según el ajuste. Tenga cuidado al realizar una comunicación con la tecnología inalámbrica BLUETOOTH.
- No se aceptan responsabilidades por la pérdida de información que pudiera producirse durante una comunicación BLUETOOTH.

Si desea realizar alguna consulta o solucionar algún problema relativo a la unidad que no se traten en este manual, póngase en contacto con el distribuidor Sony más cercano.

Tabla de contenidos

Advertencia	2
Guía para las partes y los controles	5

Procedimientos iniciales

Realización de ajustes iniciales	8
Preparación de un dispositivo BLUETOOTH	8
Conexión con una cámara de visión trasera	9

Escuchar la radio

Escuchar la radio	10
Uso de funciones de opción de sintonizador	10
Escuchar la radio SiriusXM	11
Uso de funciones de opción SXM	12

Reproducción

Reproducción de un dispositivo USB	12
Reproducción de un dispositivo BLUETOOTH	13
Búsqueda y reproducción de pistas	13
Otros ajustes durante la reproducción	14

Llamada manos libres

Recepción de llamadas	14
Realización de llamadas	14
Operaciones disponibles durante una llamada	15

Funciones útiles

Apple CarPlay	16
Android Auto™	16
Uso del comando por gestos	17

Ajustes

Operación básica de ajustes	17
Ajustes generales (General)	17
Ajustes de sonido (Sonido)	18
Ajustes visuales (Visual)	19
Ajustes de BLUETOOTH (Bluetooth)	19

Información complementaria

Actualización del sistema	19
Precauciones	19
Mantenimiento	22
Especificaciones	22
Solución de problemas	23
Mensajes	26

Conexión/instalación

Advertencias	29
Lista de piezas para la instalación	29
Conexión	30
Instalación	32

Guía para las partes y los controles

Unidad principal

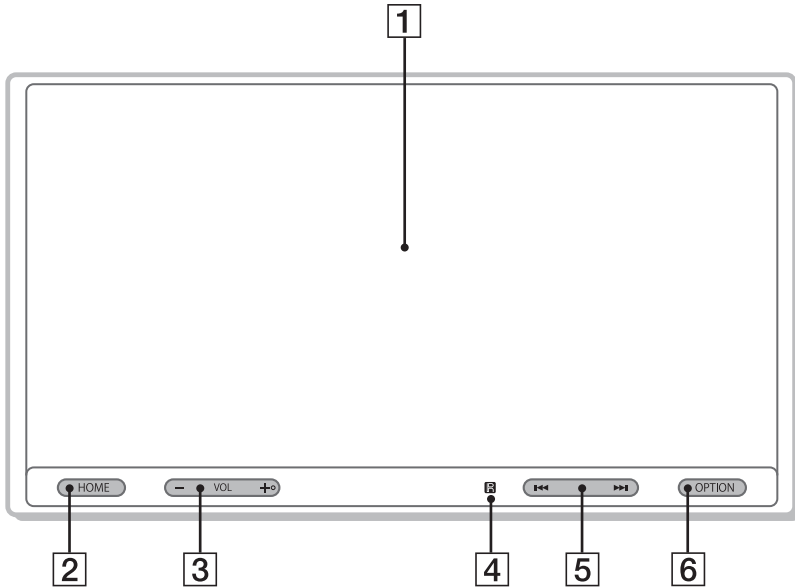

El botón VOL (volumen) + tiene un punto táctil.

1 Pantalla/panel táctil

2 HOME

Para abrir el menú HOME.

● ATT (atenuar)

Manténgalo presionado por 1 segundo para atenuar el sonido.

Para cancelar, manténgalo presionado nuevamente, o presione VOL +.

3 VOL (volumen) +/-

4 Receptor para el control remoto

5 ◀◀/▶▶ (anterior/siguiente)

- Pase al elemento anterior/siguiente.
- Manténgalo presionado para rebobinar/ avanzar rápidamente.

6 OPTION

Presione para abrir la pantalla OPTION (página 7).

● VOICE

Manténgalo presionado para activar la función de comando de voz para Apple CarPlay y Android Auto.

RM-X170 control remoto

El control remoto se puede utilizar para operar los controles de audio. Para las operaciones de menú, utilice el panel táctil.

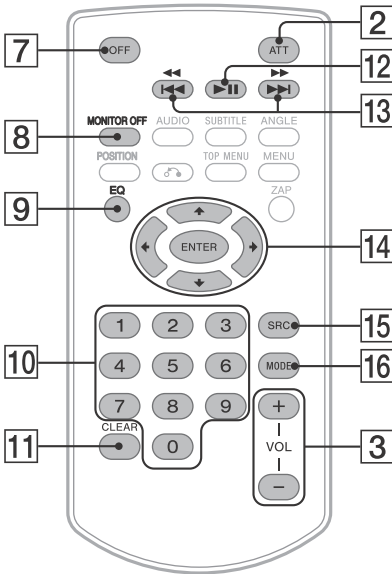

14 ◀/↑/↓/▶

Las funciones varían según la fuente seleccionada.

- Sintonizador: seleccione una emisora predefinida o sintonice una emisora automáticamente.
- SiriusXM: seleccione un canal predefinido o pase al canal anterior/siguiente.
- USB: seleccione una carpeta o al archivo anterior/siguiente.

ENTER

Para ingresar el elemento seleccionado.

15 SRC (fuente)

Para cambiar la fuente. Cada vez que pulse este botón, se muestra una fuente seleccionable en una ventana emergente en la pantalla actual.

16 MODE

Para seleccionar la banda de radio.

Retire la película de aislamiento antes del uso.

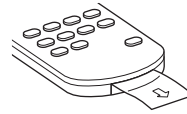

Nota

No se admiten los botones blancos de la ilustración anterior.

7 OFF

Apaga la fuente.

8 MONITOR OFF

Apague el monitor.

Para volver a encenderlo, presiónelo nuevamente.

9 EQ (ecualizador)

Selecciona una curva del ecualizador.

10 Botones numéricos (0 - 9)

11 CLEAR

12 ▶II (reproducir/pausar)

13 ◀◀/▶▶ (anterior/siguiente)

◀◀/▶▶ (retroceso rápido/avance rápido)

Pantallas

Pantalla de reproducción:

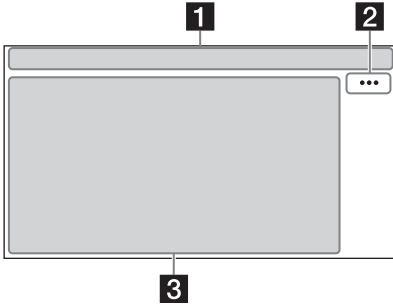

Pantalla HOME:

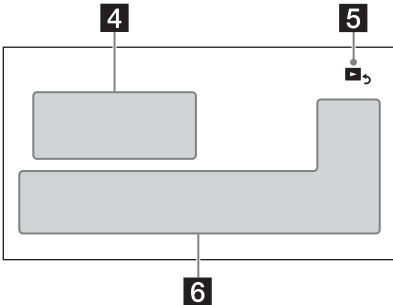

Pantalla OPTION:

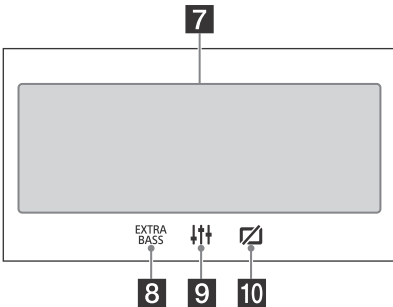

1 Indicación de estado

ATT Se enciende cuando se atenúa el sonido.

Se indica la potencia de la señal del sintonizador para vehículo SiriusXM conectado.

Se enciende cuando el dispositivo de audio se puede reproducir al habilitar el A2DP (Perfil de distribución de audio avanzado).

Se enciende cuando la llamada manos libres está disponible al habilitar el HFP (Perfil manos libres).

Indica la potencia de la señal del teléfono celular al que se conecta.

Indica la batería restante del teléfono celular al que se conecta.

Se enciende cuando la señal Bluetooth® está encendida. Parpadea cuando la conexión está en progreso.

2 ... (opción de fuente)

Abra el menú de opción de fuente. Los elementos disponibles difieren según la fuente.

3 Área específica de la aplicación

Muestra los controles/las indicaciones de reproducción o muestra el estado de la unidad. Los elementos que se muestran difieren según la fuente.

4 Reloj (página 17)

5 (volver a la pantalla de reproducción)

Cambia de la pantalla HOME a la pantalla de reproducción.

6 Teclas de selección de fuentes y ajustes

Cambia la fuente o realiza varios ajustes.

7 Teclas de selección de fuentes

Para cambiar la fuente.

8 (EXTRA BASS)

Cambia el ajuste EXTRA BASS (página 18).

9 (EQ10/Altav. grav.)

Cambia el ajuste EQ10/Altav. grav. (página 18).

10 (monitor apagado)

Apague el monitor. Cuando el monitor esté apagado, toque cualquier parte de la pantalla para volver a encenderlo.

Procedimientos iniciales

Realización de ajustes iniciales

Debe realizar ajustes iniciales antes de operar la unidad por primera vez, luego de reemplazar la batería del automóvil o cambiar las conexiones. Si la pantalla de ajustes iniciales no aparece cuando enciende la unidad, realice el restablecimiento de fábrica (página 18) para inicializar la unidad.

- 1 Toque [Idioma], y luego ajuste el idioma para mostrar.
- 2 Toque [Demostración] en repetidas ocasiones para seleccionar [DESAC.] y deshabilitar el modo de demostración.
- 3 Toque [Definir Fecha/Hora], y luego ajuste la fecha y la hora.
- 4 Luego de ajustar la fecha y la hora, toque [OK].
- 5 Para volver a la pantalla anterior, toque ↶, y luego toque [OK]. Aparece la advertencia de inicio.
- 6 Lea la advertencia de inicio y, si acepta todas las condiciones, toque [Cerrar]. El ajuste ha finalizado.

Este ajuste también se puede configurar en el menú ajustes (página 17).

Preparación de un dispositivo BLUETOOTH

Puede disfrutar de música o realizar llamadas con manos libres según el dispositivo compatible de BLUETOOTH, como un smartphone, un teléfono celular o un dispositivo de audio (de aquí en adelante "dispositivo BLUETOOTH" a no ser que se especifique de otra forma). Para obtener más información acerca de la conexión, consulte las instrucciones de funcionamiento que se suministran con el dispositivo.

Antes de conectar el dispositivo, apague el volumen de esta unidad; si no lo hace, puede oír un sonido fuerte.

Emparejamiento y conexión con otro dispositivo BLUETOOTH

Cuando conecta un dispositivo BLUETOOTH por primera vez, es necesario el registro de ambos dispositivos (denominado "emparejamiento"). El emparejamiento permite que la unidad y otros dispositivos se reconozcan entre sí.

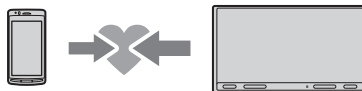

- 1 Coloque el dispositivo BLUETOOTH a una distancia de 1 m respecto de la unidad.
- 2 Presione HOME, y luego toque [Ajustes].
- 3 Toque [Bluetooth].
- 4 Toque [Conexión Bluetooth], luego ajuste la señal a [ACTIV.]. La señal BLUETOOTH se enciende y se enciende en la barra de estado de la unidad.
- 5 Toque [Conectar]. parpadea mientras la unidad se está emparejando en modo de espera.
- 6 Realice el emparejamiento en el dispositivo BLUETOOTH para que detecte esta unidad.
- 7 Seleccione [XAV-AX5000] que se muestra en la pantalla del dispositivo BLUETOOTH. Si el nombre de su modelo no aparece, repita desde el paso 5.



- 8 Si se requiere una clave de paso* en el dispositivo BLUETOOTH, escriba [0000].

* La clave de paso puede denominarse "clave de acceso", "código PIN", "número PIN" o "contraseña", etc., en función del dispositivo BLUETOOTH.

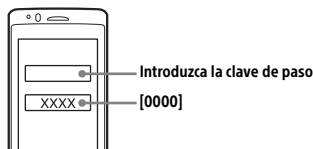

Cuando se empareja, queda encendido.

- 9 Seleccione esta unidad en el dispositivo BLUETOOTH para establecer la conexión BLUETOOTH. o se enciende cuando la conexión está establecida.



Notas

- La unidad solo se puede conectar con un dispositivo BLUETOOTH por vez.
- Para desconectar la conexión BLUETOOTH, apague la conexión desde la unidad o el dispositivo BLUETOOTH.
- No es posible emparejar mediante BLUETOOTH mientras se están ejecutando Apple CarPlay o Android Auto.

Conexión con un dispositivo BLUETOOTH emparejado

Para utilizar un dispositivo emparejado, es necesaria la conexión con esta unidad. Algunos dispositivos emparejados se conectarán automáticamente.



- 1 Presione HOME, y luego toque [Ajustes].
- 2 Toque [Bluetooth].
- 3 Toque [Conexión Bluetooth], y luego toque [ACTIV.].
Asegúrese de que  se encienda en la barra de estado de la unidad.
- 4 Active la función BLUETOOTH en el dispositivo BLUETOOTH.
- 5 Inicie el dispositivo BLUETOOTH para conectarlo a esta unidad.
 o  se enciende en la barra de estado.

Para conectar el dispositivo que se conectó por última vez en esta unidad

Cuando se enciende el encendido con la señal BLUETOOTH activada, esta unidad busca el dispositivo BLUETOOTH que se conectó por última vez, y la conexión se realiza automáticamente.

Nota

Mientras transmite audio BLUETOOTH, no puede realizar la conexión con el teléfono celular desde esta unidad. Realice en cambio la conexión con la unidad desde el teléfono celular.

Para instalar el micrófono

Para obtener más información, consulte "Instalación del micrófono" (página 32).

Conexión con una cámara de visión trasera

Al conectar la cámara de visión trasera opcional a la terminal CAMERA IN, puede mostrar la imagen desde la cámara de visión trasera. Para obtener más información, consulte "Conexión/instalación" (página 29).

Para visualizar la imagen desde la cámara de visión trasera

Presione HOME, y luego toque [Cám. poster.].

Escuchar la radio

Escuchar la radio

Para escuchar la radio, presione HOME y luego toque [Sintonizador].

Controles/indicaciones de recepción

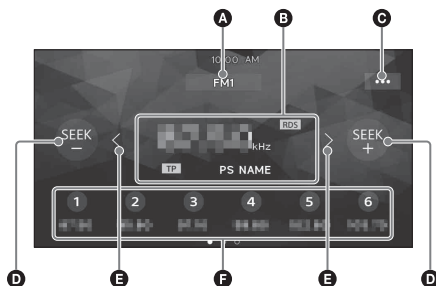

- A Banda actual**
Cambia la banda (FM1, FM2, FM3, AM1 o AM2).
- B Frecuencia actual, nombre del servicio de programa*, indicación RDS (sistema de datos de radio)***
* Durante la recepción RDS.
- C ... (opción de sintonizador)**
Abra el menú de opción de sintonizador.
- D SEEK-/SEEK+**
Sintonice automáticamente.
- E </>**
Sintonice manualmente.
Toque y manténgalo presionado para saltar frecuencias continuamente.
- F Números predefinidos**
Seleccione una emisora predefinida. Deslice a la derecha/izquierda para mostrar el resto de las emisoras predefinidas.
Toque y manténgalo presionado para almacenar la frecuencia actual en ese número preestablecido.

Sintonización

- 1** Seleccione la banda deseada (FM1, FM2, FM3, AM1, o AM2).
- 2** Realice la sintonización.
 - Para sintonizar automáticamente**
Toque SEEK-/SEEK+.
La búsqueda se detiene cuando la unidad recibe una emisora.
 - Para sintonizar manualmente**
Toque y mantenga presionado </> para ubicar la frecuencia aproximada, y luego toque </> repetidamente para ajustar finamente la frecuencia deseada.

Almacenamiento manual

- 1** Mientras recibe la emisora que desea almacenar, mantenga presionado el número predefinido deseado.

Recepción de emisoras almacenadas

- 1** Seleccione la banda, y luego toque el número predefinido deseado.

Uso de funciones de opción de sintonizador

Las siguientes funciones están disponibles si toca ...

BTM (Memoria de la mejor sintonía)

Almacena emisoras en el orden de frecuencia en los números predefinidos. Se pueden almacenar 18 emisoras para FM y 12 emisoras para AM como emisoras predefinidas.

PTY*

Seleccione un tipo de programa de la lista PTY para buscar una emisora que emita el tipo de programa seleccionado.

* Sólo disponible durante la recepción FM.

Escuchar la radio SiriusXM

Para escuchar la radio SiriusXM, presione HOME y luego toque [SXM].

Cómo activar su suscripción SiriusXM

Solamente SiriusXM le brinda más de lo que ama escuchar, todo en un solo lugar. Obtenga más de 140 canales, incluyendo música sin publicidad además de los mejores deportes, noticias, discusiones, comedia y entretenimiento. Bienvenido al mundo de la radio satelital. Se necesita un sintonizador para vehículo SiriusXM Connect y una suscripción. Para obtener más información, visite www.siriusxm.com

Después de instalar su sintonizador para vehículo SiriusXM Connect y su antena, pulse HOME, luego toque [SXM]. Debería poder escuchar el canal de previsualización SiriusXM en el Canal 1. Luego de comprobar que puede oír el canal de previsualización, seleccione el Canal 0 para encontrar la identificación de la radio. Además la ID de la radio están en la parte inferior del sintonizador para vehículo SiriusXM Connect. Necesitará este número para activar su suscripción. Anote el número para referencia futura.

Nota

- El ID de la radio SiriusXM no incluye las letras I, O, S ni F.

En los EE. UU., puede activar en línea o al llamar al centro de atención al oyente de SiriusXM:

- En línea: visite www.siriusxm.com/activatenow
- Por teléfono: llame al 1-866-635-2349

En Canadá, puede activarla en línea o al llamar al centro de atención al oyente de SiriusXM:

- En línea: visite www.siriusxm.ca/activatexm
- Por teléfono: llame al 1-877-438-9677

Como parte del proceso de activación, los satélites SiriusXM le enviarán un mensaje de activación a su sintonizador. Cuando su radio detecte que su sintonizador ha recibido el mensaje de activación, se podrá ver en su radio: [Suscripción actualizada. Presione Entrar para continuar.]. Una vez que se haya suscrito puede sintonizar los canales de su plan de suscripción.

Notas

- El proceso de activación suele tomar entre 10 y 15 minutos, pero puede tomar hasta una hora.
- Su radio deberá estar encendida y deberá recibir la señal de SiriusXM para recibir el mensaje de activación.

Sintonización de canales para SiriusXM

Controles/indicaciones de recepción

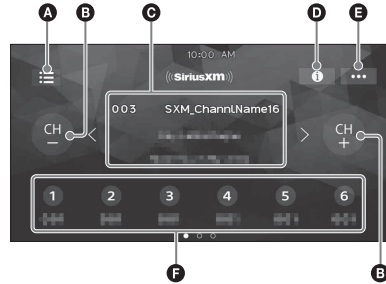

- A** (lista)
Abra la lista de canales o la lista de categorías.
- B** **CH- (canal anterior) /CH+ (canal siguiente)**
Seleccione el canal.
- C** **Número de canal, nombre de canal, nombre de artista, título de la canción**
- D** **i (información)**
Cambie la información del canal.
- E** **... (opción SXM)**
Abre el menú de opción SXM.
- F** **Números predefinidos**
Seleccione un canal predefinido. Deslice a la derecha/izquierda para mostrar el resto de los canales predefinidos. Toque y manténgalo presionado para almacenar el canal en ese número preestablecido.
- G** **Número de canal, nombre de canal, nombre de categoría, información del contenido**

Para sintonizar el canal desde la lista de canales o lista de categorías

- 1 Toque .
- 2 Toque [Lista de canales].
De manera alternativa, toque [Lista de categorías], luego toque el elemento de la categoría deseada. Aparece la lista de canales.
- 3 Toque el canal deseado.

Para almacenar canales

- 1 Mientras recibe el canal que desea almacenar, mantenga presionado el número preestablecido deseado (1 a 6).

Para recibir el canal almacenado, toque una tecla numérica (1 a 6).

Para ajustar el control parental

La función del control parental le permite limitar el acceso a los canales SiriusXM con contenido para adultos. Cuando está habilitada la función de control parental, debe ingresar una clave de acceso para sintonizar los canales bloqueados. Debajo puede encontrar información sobre el ajuste de la clave de acceso y el bloqueo de canales.

- 1 Toque *******, y luego toque [Control parental]. Aparece la pantalla de ingreso de la clave de acceso.
- 2 Ingrese una clave de acceso de 4 dígitos al tocar las teclas numéricas, luego toque [OK]. Aparece la pantalla de confirmación de la clave de acceso.
- 3 Vuelva a ingresar la clave de acceso de 4 dígitos, luego toque [OK]. Se aplica el control parental, y entonces se bloquean los canales.

Para desbloquear los canales/Para bloquear nuevamente los canales

- 1 Toque *******, y luego toque [Control parental]. Aparece la pantalla de ingreso de la clave de acceso.
- 2 Ingrese una clave de acceso de 4 dígitos al tocar las teclas numéricas, luego toque [OK].

Para cambiar la clave de acceso

- 1 Toque *******, toque [Cambiar código], y luego ingrese su clave de acceso actual.
- 2 Ingrese su nueva clave de acceso.

Uso de funciones de opción SXM

Las siguientes funciones están disponibles si toca *******.

Control parental

Active o desactive el bloqueo parental y edite la clave de acceso.

Cambiar código

Cambie la clave de acceso para la función de control parental.

Reproducción

Reproducción de un dispositivo USB

Pueden usarse los dispositivos de tipo MSC (Clase de Almacenamiento Masivo) USB*1 compatibles con el USB estándar.

Los dispositivos de tipo MTP (Protocolo de transferencia de medios) USB*1*2 pueden usarse únicamente conectados al puerto USB2.

*1 Por ejemplo: un disco flash USB, un reproductor de medios digitales, un teléfono con Android™

*2 Algunos reproductores de medios digitales o teléfonos con Android pueden requerir el uso del modo MTP.

Notas

- Para obtener más información acerca de la compatibilidad del dispositivo USB, visite el sitio web de soporte técnico que figura en la cubierta posterior.
- Para conocer más detalles sobre los formatos de archivos compatibles, consulte "Formatos compatibles con la reproducción de USB" (página 20).

- 1 Baje el volumen de la unidad.
- 2 Conecte el dispositivo USB al puerto USB.
- 3 Presione HOME, y luego toque [USB1] o [USB2]. Se inicia la reproducción.

Para extraer el dispositivo

Apague la unidad o coloque el interruptor de encendido en la posición ACC de apagado, y luego extraiga el dispositivo USB.

Puerto USB1 y puerto USB2

Al conectar los dispositivos USB, seleccione el puerto USB1 o el puerto USB2 según las funciones a utilizar.

Funciones compatibles		USB1	USB2
Apple CarPlay		✓	-
Android Auto		✓	-
Sistema de archivo	FAT12	✓	✓
	FAT16	✓	✓
	FAT32	✓	✓
	exFAT	✓	-

Funciones compatibles		USB1	USB2
Formato de audio reproducible	MP3	✓	✓
	WMA	✓	✓
	FLAC	✓	✓
	WAV	✓	-
	AAC	✓	-
Formato de video reproducible	MPEG-4	✓	-
	WMV	✓	-
	MKV	✓	-
	Xvid	✓	-
Modo de conexión USB	MSC	✓	✓
	MTP	-	✓

✓: Disponible, -: No compatible

Reproducción de un dispositivo BLUETOOTH

Puede reproducir contenido en un dispositivo conectado que sea compatible con BLUETOOTH A2DP (Perfil de distribución de audio avanzado).



- 1 Haga una conexión BLUETOOTH con el dispositivo de audio (página 9).
- 2 Presione HOME, y luego toque [Audio BT].
- 3 Para comenzar la reproducción, utilice las funciones del dispositivo de audio.

Notas

- En función del dispositivo de audio, es posible que no se muestre en esta unidad cierta información como el título, el número y la duración de la pista, y el estado de la reproducción.
- Incluso si se cambia la fuente en la unidad, la reproducción de la señal del dispositivo de audio no se interrumpe.
- No es posible emparejar mediante BLUETOOTH mientras se está ejecutando Apple CarPlay.

Para hacer coincidir el nivel de volumen del dispositivo BLUETOOTH con otras fuentes

Puede reducir las diferencias de nivel de volumen entre esta unidad y el dispositivo BLUETOOTH: Durante la reproducción, toque **•••**, luego ajuste [Nivel de entrada] entre -6 y +6.

Búsqueda y reproducción de pistas

Reproducción repetida y aleatoria

- 1 Durante la reproducción, toque (repetir) o (aleatorio) repetidamente hasta que aparezca el modo de reproducción deseado. La reproducción en el modo de reproducción seleccionado puede tardar en comenzar.

Los modos de reproducción disponibles varían en función de la fuente de sonido seleccionada y el dispositivo conectado.

Búsqueda de un archivo desde la pantalla de lista

- 1 Durante la reproducción USB, toque . Aparece la pantalla de lista desde el elemento actualmente en reproducción.

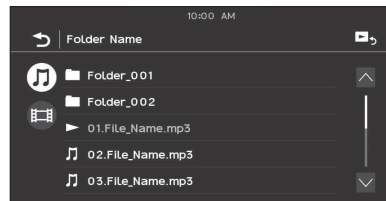

Además, toque (audio) o (video) para listar por tipo de archivo.

- 2 Toque el elemento deseado. Se inicia la reproducción.

Otros ajustes durante la reproducción

Hay disponibles ajustes adicionales en cada fuente tocando **⋮**. Los elementos disponibles difieren según la fuente.

Picture EQ

Ajusta la calidad de imagen de acuerdo con su gusto: [Dinámica], [Estándar], [Teatro], [Personal].

(Disponible solamente cuando se aplica el freno de mano y se selecciona video USB).

Aspecto

Selecciona una relación de aspecto para la pantalla de la unidad.

(Disponible solamente cuando se aplica el freno de mano y se selecciona video USB).

Normal

Muestra una imagen en la relación de aspecto 4:3 en su tamaño original con barras laterales que llenan la pantalla 16:9.

Zoom

Muestra una imagen en la relación de aspecto 16:9 que ha sido convertida en formato 4:3 tipo buzón.

Completa

Muestra una imagen en la relación de aspecto 16:9 en su tamaño original.

Subtítulos

Agranda la imagen horizontalmente, a la vez que ajusta los subtítulos en la pantalla.

Llamada manos libres

Para usar un teléfono celular, conéctelo a esta unidad. Para obtener más información, consulte "Preparación de un dispositivo BLUETOOTH" (página 8).



Nota

Las funciones de la llamada manos libres explicadas a continuación están disponibles solo cuando está desactivada la función Apple CarPlay o Android Auto. Cuando la función Apple CarPlay o Android Auto está activada, usa las funciones de la llamada manos libres en su aplicación.

Recepción de llamadas

- 1 Toque cuando reciba una llamada. Comienza la llamada telefónica.

Nota

El tono de llamada y la voz del auricular solo salen de los altavoces frontales.

Para rechazar/ finalizar una llamada

Toque .

Realización de llamadas

- 1 Presione HOME, y luego toque [Teléfono].
- 2 Toque uno de los iconos de llamada en la pantalla del teléfono BLUETOOTH.

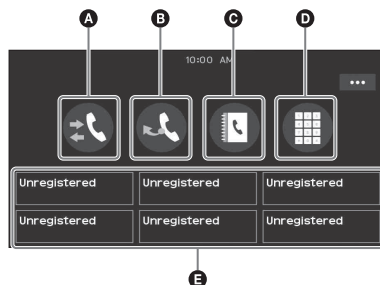

A (registro de llamadas)*

Seleccione un contacto desde el registro de llamadas. La unidad almacena las últimas 20 llamadas.

B  (remarcado)

Realice una llamada automáticamente al último contacto al que llamó.

C  (agenda telefónica)*

Seleccione un contacto desde la lista de nombres/lista de teléfonos en su libreta de teléfonos. Para buscar el contacto deseado en orden alfabético desde la lista de nombres, toque .

D  (entrada de un número telefónico)

Ingrese el número de teléfono.

E **Lista predefinida de números telefónicos**

Seleccione el contacto almacenado. Para almacenar el contacto, consulte “Marcación predefinida de números telefónicos” (página 15).

* El teléfono celular debe ser compatible con PBAP (Perfil de acceso a la libreta de teléfonos).

3 Toque .

Comienza la llamada telefónica.

Marcación predefinida de números telefónicos

Es posible almacenar hasta 6 contactos en la lista predefinida.

1 En la pantalla del teléfono, seleccione un número de teléfono que desee almacenar en la marcación predefinida de la agenda telefónica.

Aparece la pantalla de confirmación.

2 Toque [Agregar a predefinida].

3 Seleccione la lista predefinida de números telefónicos donde se almacena el número telefónico.

El contacto se almacena en la lista predefinida de números telefónicos.

Operaciones disponibles durante una llamada

Para ajustar el volumen del tono de llamada

Presione VOL +/- mientras recibe una llamada.

Para ajustar el volumen del auricular

Presione VOL +/- durante una llamada.

Para ajustar el volumen para otra persona (ajuste de ganancia de micrófono)

Durante una llamada con manos libres, toque ******* y luego ajuste [Sens. Micrófono] a [Alto], [Medio] o [Bajo].

Para reducir el eco y el ruido (Modo cancelación de eco/ruido)

Durante una llamada, toque ******* y luego ajuste [Calidad de la voz] a [Modo 1] o [Modo 2].

Para cambiar entre el modo manos libres y el modo manual

Durante una llamada, toque  para cambiar el audio de la llamada telefónica entre la unidad y un teléfono celular.

Nota

Según el teléfono celular, esta operación puede no estar disponible.

Para contestar una llamada entrante automáticamente

Toque *******, luego ajuste [Resp. automática] a [ACTIV.].

Apple CarPlay

Apple CarPlay le permite usar su iPhone en el automóvil de manera que pueda estar concentrado en la carretera.

(Disponible únicamente cuando su iPhone está conectado al puerto USB1).

Notas sobre cómo usar Apple CarPlay

- Se requiere un iPhone con iOS 7.1 o posterior. Actualice la última versión del iOS antes de usarlo.
- Apple CarPlay se puede usar en iPhone 5 o posterior.
- Para obtener más información sobre modelos compatibles, consulte la lista de compatibilidad en el sitio web de soporte técnico que figura en la cubierta posterior.
- Para obtener más información sobre Apple CarPlay, consulte el manual que se suministra con su iPhone, o visite el sitio web de Apple CarPlay.
- Debido a que se usa el GPS de su iPhone, coloque el iPhone donde pueda recibir fácilmente señal de GPS.

1 Conecte su iPhone al puerto USB1.

Para conectar un iPhone, use un cable de conexión USB para iPhone (no suministrado).

2 Presione HOME, y luego toque el icono de Apple CarPlay.

La pantalla de su iPhone aparece en la pantalla de la unidad. Toque y controle las aplicaciones.

Android Auto™

Android Auto extiende la plataforma Android en el automóvil de manera que esté creada especialmente para la conducción.

(Disponible únicamente cuando su teléfono Android está conectado al puerto USB1).

Notas sobre cómo usar Android Auto

- Se requiere un teléfono Android con versión Android 5.0 o posterior. Actualice la última versión del sistema operativo antes de usarlo.
- Su teléfono Android debe ser compatible con Android Auto. Para obtener más información sobre modelos compatibles, consulte la lista de compatibilidad en el sitio web de soporte técnico que figura en la cubierta posterior.
- Descargue la aplicación Android Auto en Google Play.
- Para obtener más información sobre Android Auto, consulte el manual que se suministra con su teléfono Android, o visite el sitio web de Android Auto.
- Debido a que se usa el GPS de su teléfono Android, coloque el teléfono Android donde pueda recibir fácilmente señal de GPS.
- Android Auto puede no estar disponible en su país o región.

1 Conecte su teléfono Android al puerto USB1.

Para conectar un teléfono Android, use un cable de conexión adecuado (no suministrado).

2 Presione HOME, y luego toque el icono de Android Auto.





La interfaz de Android Auto se mostrará en pantalla completa en la pantalla de la unidad. Toque y controle las aplicaciones.

Uso del comando por gestos

Puede realizar operaciones usadas con frecuencia al deslizar el dedo en la pantalla de recepción/reproducción.

Nota

Los comandos por gestos que se explican a continuación no están disponibles en las pantallas de Apple CarPlay y Android Auto.

Realice lo siguiente	Para
 Deslice de izquierda a derecha	Recepción de radio: busca emisoras hacia adelante. (Lo mismo se logra al mantener presionado ►►.) SiriusXM recepción: sintonice el canal siguiente (canal +).
 Deslice de derecha a izquierda	Reproducción de video/audio: salta hacia adelante un archivo/pista. (Lo mismo que ►►). Recepción de radio: busca emisoras hacia atrás. (Lo mismo se logra al mantener presionado ◀◀.) SiriusXM recepción: sintonice el canal anterior (canal -).
 Deslice hacia arriba	Recepción de radio: recibe emisoras almacenadas (hacia adelante). SiriusXM recepción: sintonice el canal predefinido siguiente (predefinido +).
 Deslice hacia abajo	Reproducción de video/audio: salta hacia atrás un archivo/pista. (Lo mismo que ◀◀). Recepción de radio: recibe emisoras almacenadas (hacia atrás). SiriusXM recepción: sintonice el canal predefinido anterior (predefinido -).

Ajustes

Operación básica de ajustes

Puede seleccionar elementos de las siguientes categorías de configuración:

Ajustes generales (General), Ajustes de sonido (Sonido), Ajustes visuales (Visual), Ajustes de BLUETOOTH (Bluetooth)

- 1 Presione HOME, y luego toque [Ajustes].
- 2 Toque uno de los iconos de categoría de configuración.
Los elementos que pueden establecerse difieren según la fuente y los ajustes.
- 3 Mueva la barra de desplazamiento hacia arriba y abajo para seleccionar el elemento deseado.

Para regresar a la pantalla anterior

Toque .

Para volver a la pantalla de reproducción

Toque .

Ajustes generales (General)

Idioma

Selecciona el idioma por mostrar: [English], [Español], [Français], [Deutsch], [Italiano], [Português], [Русский], [ไทย], [العربية], [简体中文], [繁體中文], [한국어].

Demostración

Activa la demostración: [DESAC.], [ACTIV.].

Fecha/Hora

Formato de fecha

Selecciona el formato: [DD/MM/YY], [MM/DD/YY], [YY/MM/DD].

Formato de hora

Selecciona el formato: [12 horas], [24 horas].

Definir Fecha/Hora

Ajusta la fecha y la hora del reloj en forma manual.

Pitido

Activa el sonido de la operación: [DESAC.], [ACTIV.].

Cámara trasera

Selecciona la imagen desde la cámara de visión trasera: [DESAC.], [Normal], [Reversa] (imagen de espejo).

[Ajuste de líneas de guía] ajusta la guía de la imagen de la cámara trasera.

Toque el lado cercano **A** o el extremo **B** (partes rojas) de la guía para realizar el ajuste.

Toque </^/>/> para

ajustar la posición de la guía,

y toque [→ ←] o [← →] para ajustar el ancho de la guía.

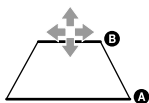

Ctrl. en el volante

Selecciona el modo de entrada para el control remoto conectado. Para evitar un mal funcionamiento, asegúrese de que el modo de entrada coincida con el control remoto conectado antes de usarlo.

Personal

Modo de entrada del control remoto del volante (siga los procedimientos de [🎯]) para registrar funciones en el control remoto conectado).

Predefinida

Modo de entrada del control remoto conectado, excepto el control remoto del volante.



Aparece el panel de botones del volante.

1 Mantenga presionado el botón que desea asignar al volante.

Se enciende el botón en el panel (en espera).

2 Mantenga presionado el botón en el volante al que quiera asignar esta función.

El botón en el panel cambiará de color (resaltado o con un círculo anaranjado).

3 Para registrar otras funciones, repita los pasos 1 y 2.

(Disponible solo cuando [Ctrl. en el volante] está configurado en [Personal].)

Notas

- Mientras realiza ajustes, no puede usar el control remoto conectado aunque algunas funciones ya se hayan registrado. Use los botones en la unidad.
- Si ocurre un error durante el registro, se borra toda la información registrada. Vuelva a iniciar el registro desde el comienzo.
- Esta función puede no estar disponible en ciertos automóviles. Para conocer detalles acerca de la compatibilidad de su automóvil, visite el sitio web de soporte técnico que figura en la cubierta posterior.

Clock Time

Ajusta la hora del reloj mediante los datos RDS: [DESAC.], [ACTIV.].

Restablecer SXM

Inicializa los ajustes del sintonizador para vehículo SiriusXM Connect (canales predefinidos/control parental): [Restabl.], [Cancelar].

Restablecimiento de fábrica

Inicializa todos los ajustes a los ajustes de fábrica.

Versión de sistema

Actualiza y confirma la versión de sistema.

Fuente para abrir licencias

Muestra las licencias de software.

Ajustes de sonido (Sonido)

EXTRA BASS

Refuerza los sonidos graves en sincronización con el nivel del volumen: [DESAC.], [1], [2].

EQ10/Altav. grav.

Selecciona una curva de ecualizador y ajusta el nivel del altavoz potenciador de graves.

EQ10

Selecciona la curva del ecualizador: [DESAC.], [R&B], [Rock], [Pop], [Dance], [Hip-Hop], [EDM], [Jazz], [Soul], [Country], [Personal].

[Personal] ajusta la curva del ecualizador: -6 a +6.

Altav. grav.

Ajusta el nivel de volumen del altavoz de graves: [DESAC.], -10 a +10.

Balance/Equilibrio

Ajusta el nivel de balance/Equilibrio.

Balance

Ajusta el balance de sonido entre los parlantes izquierdo y derecho: [I15] a [D15].

Equilibrio

Ajusta el balance de sonido entre los parlantes frontal y trasero: [Delantero 15] a [Posterior 15].

Separador

Ajusta la frecuencia de corte y la fase del altavoz potenciador de graves.

Filtro de paso alto

Selecciona la frecuencia de corte de los parlantes frontal/trasero: [50Hz], [60Hz], [80Hz], [100Hz], [120Hz], [DESAC.].

Filtro de paso bajo

Selecciona la frecuencia de corte del altavoz potenciador de graves: [50Hz], [60Hz], [80Hz], [100Hz], [120Hz].

Fase subgraves

Selecciona la fase del altavoz potenciador de graves: [Normal], [Reversa].

DSO (Organizador dinámico de sonido)

Mejora la salida de audio: [DESAC.], [Bajo], [Medio], [Alto].

Ajustes visuales (Visual)

Imagen de fondo

Cambia la imagen de fondo al tocar el color deseado.

Atenuador

Reduce la iluminación de la pantalla: [DESAC.], [Auto], [ACTIV.].
([Auto] solo está disponible cuando el cable de control de iluminación está conectado y funciona cuando se enciende la luz principal).
[☉] ajusta el nivel de brillo cuando se activa el atenuador: -5 a +5.

Ajustes de BLUETOOTH (Bluetooth)

Conexión Bluetooth

Activa la señal BLUETOOTH: [DESAC.], [ACTIV.], [Conectar] (ingresa al modo en espera de emparejamiento).

Información dispos. BT

Muestra la información del dispositivo conectado a la unidad.
(Disponible únicamente cuando [Conexión Bluetooth] está en [ACTIV.] y un dispositivo BLUETOOTH está conectado a la unidad).

Restablecer Bluetooth

Inicializa todos los ajustes relacionados con BLUETOOTH como información conexión, registro de llamadas, historial de dispositivos BLUETOOTH conectados, etcétera.

Información complementaria

Actualización del sistema

Para actualizar el sistema, visite el sitio web de soporte técnico que figura en la cubierta posterior y luego siga las instrucciones en línea.

Nota

Durante la actualización, no quite el dispositivo USB.

Precauciones

- La antena de alimentación se extiende automáticamente.
- Cuando cambie de propietario o venda el automóvil con la unidad instalada, inicie todos los ajustes a los ajustes de fábrica al realizar (página 18).
- No derrame ningún tipo de líquido sobre la unidad.

Notas sobre la seguridad

- Cumpla con las normas, leyes y regulaciones de tránsito locales.
- Mientras conduce
 - No mire ni opere la unidad, ya que puede derivar en una distracción y causar un accidente. Estacione su automóvil en un lugar seguro para mirar u operar la unidad.
 - No utilice la característica de configuración ni ninguna otra función que pueda desviar su atención del camino.
 - Cuando conduzca en reversa, asegúrese de mirar hacia atrás y observar los alrededores cuidadosamente para su seguridad, incluso si la cámara de vista posterior está conectada. No dependa exclusivamente de la cámara de visión trasera.
- Mientras opera la unidad
 - No inserte las manos, los dedos ni objetos extraños en la unidad, ya que puede causar lesiones o daños a la unidad.
 - Mantenga los artículos pequeños fuera del alcance de los niños.
 - Asegúrese de abrochar los cinturones de seguridad para evitar lesiones en caso de un movimiento repentino del automóvil.

Prevención de accidentes

Las imágenes aparecen solo luego de que haya estacionado el automóvil y aplicado el freno de estacionamiento.

Si el automóvil comienza a moverse durante la reproducción de video, se muestra la siguiente advertencia y no podrá ver el video.

[Video bloqueado para su seguridad.]

No opere la unidad ni vea el monitor mientras conduce.

Notas sobre el panel LCD

- No moje ni exponga a líquidos el panel LCD. Esto puede causar un mal funcionamiento.



- No presione con fuerza el panel LCD, ya que puede distorsionar la imagen o causar un mal funcionamiento (es decir, la imagen puede volverse poco nítida, o el panel LCD puede dañarse).
- No toque el panel con objetos que no sean los dedos, ya que puede dañar o romper el panel LCD.
- Limpie el panel LCD con un paño suave seco. No utilice disolventes como bencina, diluyentes ni productos de limpieza disponibles en el mercado, ni un rociador antiestática.
- No use la unidad fuera del rango de temperatura 0 °C a 40 °C.
- Si su automóvil estaba estacionado en un lugar frío o caliente, la imagen puede no ser nítida. Sin embargo, el monitor no está dañado, y la imagen se volverá nítida luego de que la temperatura en su automóvil vuelva a la normalidad.
- Pueden aparecer en el monitor unos puntos estáticos azules, rojos o verdes. Se llaman "puntos brillantes" y pueden aparecer en cualquier LCD. El panel LCD está fabricado con precisión con más del 99,99 % de sus segmentos funcionales. Sin embargo, es posible que un pequeño porcentaje (por lo general, el 0,01 %) de los segmentos no se encienda apropiadamente. Sin embargo, esto no afectará su visualización.

Notas sobre el panel táctil

- Esta unidad usa un panel táctil capacitivo. Toque el panel directamente con la punta de su dedo.
- Esta unidad no es compatible con la operación multitoque.
- No toque el panel con objetos afilados como una aguja, una lapicera o la uña de su dedo. Esta unidad no es compatible con la operación con un stylus.
- Al tocar el panel con un dedo con guante, puede que la unidad no opere correctamente o no responda.
- No deje que ningún objeto entre en contacto con el panel táctil. Si el panel entra en contacto con un objeto que no sea la punta de su dedo, puede que la unidad no responda correctamente.
- Se utiliza material de vidrio para el panel; por lo tanto, no debe exponer la unidad a golpes fuertes. Si se produce agrietamiento o astillado en el panel, no toque la parte dañada, ya que puede causar lesiones.
- Mantenga los otros dispositivos eléctricos alejados del panel táctil. Esto puede hacer que el panel táctil funcione incorrectamente.
- Si caen gotas de agua en el panel táctil, o si toca el panel con los dedos húmedos, puede que el panel táctil no reaccione correctamente.

Formatos compatibles con la reproducción de USB

Puerto USB1:

- WMA (.wma)*1*2
 - Tasa de bits: 48 kbps – 192 kbps (es compatible con tasas de bits variables (VBR))*3
 - Frecuencia de muestreo*4: 44,1 kHz
- MP3 (.mp3)*1*2
 - Tasa de bits: 48 kbps – 320 kbps (es compatible con tasas de bits variables (VBR))*3
 - Frecuencia de muestreo*4: 32 kHz, 44,1 kHz, 48 kHz
- AAC (.m4a)*1*2
 - Tasa de bits: 40 kbps – 320 kbps (es compatible con tasas de bits variables (VBR))*3
 - Frecuencia de muestreo*4: 8 kHz – 48 kHz
 - Bit por muestra (bit de cuantificación): 16 bits
- FLAC (.flac)*1*6
 - Frecuencia de muestreo*4: 8 kHz – 48 kHz
 - Bit por muestra (bit de cuantificación): 16 bits
- WAV (.wav)*1
 - Frecuencia de muestreo*4: 8 kHz – 48 kHz
 - Bit por muestra (bit de cuantificación): 16 bits, 24 bits
- Xvid (.avi)
 - Códec de video: MPEG-4 Advanced Simple Profile
 - Códec de audio: MP3 (MPEG-1 Layer3)
 - Tasa de bits: 4 Mbps máximo
 - Tasa de cuadros: 30 fps máximo (30p/60i)
 - Resolución: 1280 × 720 máximo*5

- MPEG-4 (.mp4)
Código de video: MPEG-4 Advanced Simple Profile, perfil de base AVC
Código de audio: AAC
Tasa de bits: 4 Mbps máximo
Tasa de cuadros: 30 fps máximo (30p/60i)
Resolución: 1280 × 720 máximo*5
- WMV (.wmv, .avi)*1
Código de video: WMV3, WVC1
Código de audio: MP3, WMA
Tasa de bits: 6 Mbps máximo
Tasa de cuadros: 30 fps máximo
Resolución: 720 × 480 máximo*5
- MKV (.mkv)
Código de video: MPEG-4 Advanced Simple Profile, perfil de base AVC
Código de audio: MP3, AAC,
Tasa de bits: 5 Mbps máximo
Tasa de cuadros: 30 fps máximo
Resolución: 1280 × 720 máximo*5

Puerto USB2:

- WMA (.wma)*1*2
Tasa de bits: 48 kbps – 192 kbps (es compatible con tasas de bits variables (VBR))*3
Frecuencia de muestreo*4: 44,1 kHz
- MP3 (.mp3)*1*2
Tasa de bits: 48 kbps – 320 kbps (es compatible con tasas de bits variables (VBR))*3
Frecuencia de muestreo*4: 32 kHz, 44,1 kHz, 48 kHz
- FLAC (.flac)*1
Frecuencia de muestreo*4: 8 kHz – 48 kHz
Bit por muestra (bit de cuantificación): 8 bits, 12 bits, 16 bits, 20 bits, 24 bits

*1 No se pueden reproducir los archivos protegidos por derechos de autor y los archivos de audio de canales múltiples.

*2 No se pueden reproducir los archivos DRM (Administración de Derechos Digitales).

*3 Se incluyen las tasas de bits no estándares o no garantizadas según la frecuencia de muestreo.

*4 La frecuencia de muestreo puede no corresponder a todos los codificadores.

*5 Estos números indican la resolución máxima de los videos reproducibles y no indican la resolución de la pantalla del reproductor. La resolución de la pantalla es 800 × 480.

*6 La visualización de la información de la etiqueta no es compatible.

Nota

No se pueden reproducir algunos archivos aunque los formatos de archivos sean compatibles con la unidad.

Acerca de iPhone

- Para obtener más información sobre modelos compatibles de iPhone, visite el sitio web de soporte técnico que figura en la cubierta posterior.
- "Made for iPhone" significa que se ha diseñado un accesorio electrónico para conectarse específicamente a iPhone, y que el fabricante obtuvo la certificación necesaria para que cumpla con los estándares de rendimiento de Apple. Apple no se hace responsable del funcionamiento de este dispositivo en cumplimiento de los estándares de seguridad y normativa. Tenga en cuenta que el uso de este accesorio con el iPhone puede afectar al rendimiento inalámbrico.

Aviso sobre licencia

Este producto contiene software que Sony usa de acuerdo con un contrato de licencia con el propietario del copyright. Sentimos la obligación de anunciar los contenidos del contrato a los clientes según lo solicitó el propietario del copyright para el software. Para obtener más información sobre las licencias de software, consulte la página 18.

Aviso sobre el software aplicado GNU GPL/LGPL

Este producto contiene un software que está sujeto a la siguiente Licencia Public General GNU (en adelante, mencionada como "GPL") o a la Licencia Public General Menor (en adelante, mencionada como "LGPL"). Estas licencias establecen que los clientes tienen derecho a adquirir, modificar, y redistribuir los códigos fuente del software mencionado de acuerdo con los términos de GPL o LGPL que se muestran en esta unidad.

El código fuente para el software indicado anteriormente está disponible en Internet.

Para descargarlo, obtenga acceso a la siguiente dirección URL y luego seleccione el nombre del modelo "XAV-AX5000".

URL: <http://www.sony.net/Products/Linux/>

Tenga en cuenta que Sony no puede contestar ni responder ninguna pregunta sobre el contenido del código fuente.

Si desea realizar alguna consulta o solucionar algún problema con respecto a la unidad que no se tratan en este manual de instrucciones, póngase en contacto con el distribuidor Sony más cercano.

Mantenimiento

Sustitución de la pila de litio (CR2025) del control remoto

El alcance del control remoto disminuye a medida que se agota la pila.

PRECAUCIÓN

Peligro de explosión si la pila se reemplaza incorrectamente. Reemplace solamente con una igual o equivalente.

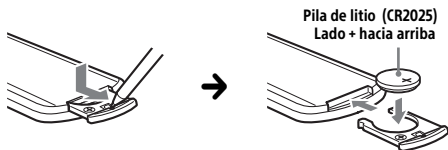

Nota sobre la pila de litio

Mantenga la pila de litio fuera del alcance de los niños. Si se ingiere, póngase en contacto inmediatamente con un médico.

Especificaciones

Sección del monitor

Tipo de pantalla: monitor color LCD ancho

Dimensiones: 6,95 pulgadas

Sistema: matriz activa TFT

Cantidad de píxeles:

1.152.000 píxeles (800 × 3 (RGB) × 480)

Sistema de color:

PAL/NTSC/SECAM/PAL-M selección automática para terminal CAMERA IN

Sección del sintonizador

FM

Rango de sintonización: 87,5 MHz – 107,9 MHz

Sensibilidad útil: 10 dBf

Relación señal-ruido: 70 dB (mono)

Separación a 1 kHz: 30 dB

AM

Rango de sintonización: 530 kHz – 1.710 kHz

Sensibilidad: 44 µV

Sección del reproductor USB

Interfaz:

Puerto USB1: USB (alta velocidad)

Puerto USB2: USB (velocidad máxima)

Corriente máxima:

Puerto USB1: 1,5 A

Puerto USB2: 500 mA

Comunicación inalámbrica

Sistema de comunicación:

BLUETOOTH versión estándar 3.0

Salida:

BLUETOOTH clase 2 energía estándar (máx. +4 dBm)

Rango máximo de comunicación*1:

Línea de visión aprox. 10 m

Banda de frecuencias:

Banda 2,4 GHz (2,400 GHz – 2,4835 GHz)

Método de modulación: FHSS

Perfiles BLUETOOTH compatibles*2:

A2DP (Perfil de distribución de audio avanzado) 1.3

AVRCP (Perfil de control remoto de audio y video) 1.3

HFP (Perfil manos libres) 1.6

PBAP (Perfil de acceso a la agenda telefónica) 1.1

Códec correspondiente: SBC, AAC

*1 El alcance real variará según factores, como los obstáculos entre los dispositivos, los campos magnéticos alrededor de un horno de microondas, la electricidad estática, la sensibilidad de recepción, el funcionamiento de la antena, el sistema operativo, la aplicación del software, etc.

*2 Los perfiles estándares BLUETOOTH indican el propósito de la comunicación BLUETOOTH entre dispositivos.

Sección del amplificador de corriente

Salidas: salidas de altavoz

Impedancia del altavoz: 4 Ω – 8 Ω

Salida de potencia máxima: 55 W \times 4 (a 4 Ω)

Generales

Requisitos de alimentación: batería de automóvil de CC 12 V (masa negativa (tierra))

Tasa de consumo actual: 10 A

Dimensiones:

aprox. 178 mm \times 100 mm \times 139 mm (an/al/prf)

Dimensiones de montaje:

aprox. 182 mm \times 111 mm \times 120 mm (an/al/prf)

Masa: aprox. 1,2 kg

Contenidos del paquete:

Unidad principal (1)

Componentes de instalación y conexiones (1 juego)

Control remoto (1): RM-X170

Micrófono (1)

Equipo/accesorios opcionales:

Sintonizador para vehículo SiriusXM Connect: SXV100, SXV200, SXV300

Cable para entrada del mando en el volante de dirección: RC-SR1

Pida información detallada al concesionario.

El diseño y las especificaciones están sujetos a cambios sin previo aviso.

Derechos de autor



Sintonizador para vehículo SiriusXM Connect y las suscripciones se venden por separado. www.siriusxm.com

Sirius, XM y todas las marcas y logotipos relacionados son marcas comerciales de Sirius XM Radio Inc. Todos los derechos reservados.

La marca de la palabra y logotipos Bluetooth® son marcas comerciales registradas y son propiedad de Bluetooth SIG, Inc., y Sony Corporation posee licencia para utilizar cualquiera de dichas marcas. Otras marcas registradas y nombres comerciales pertenecen a sus respectivos propietarios.

Windows Media es una marca comercial registrada o una marca comercial de Microsoft Corporation en los EE. UU. y otros países.

Este producto está protegido por los derechos de propiedad intelectual de Microsoft Corporation. Queda prohibido el uso o la distribución de esta tecnología fuera de este producto si no se dispone de una licencia de Microsoft o una división autorizada de Microsoft.

Apple y iPhone son marcas comerciales de Apple Inc. en los Estados Unidos y en otros países.

Apple CarPlay es una marca comercial de Apple Inc.

IOS es una marca comercial o registrada de Cisco en EE. UU. y otros países, y se usa bajo licencia.

Android, Android Auto, Google y Google Play son marcas registradas de Google LLC.

ESTE PRODUCTO ESTÁ SUJETO A LA LICENCIA DE LA CARTERA DE PATENTES DEL ESTÁNDAR VISUAL MPEG-4 PARA SU USO PERSONAL Y NO COMERCIAL POR PARTE DE UN CONSUMIDOR PARA DECODIFICAR VIDEOS DE CONFORMIDAD CON EL ESTÁNDAR VISUAL MPEG-4 (EN ADELANTE, "VIDEO MPEG-4") QUE FUE CODIFICADO POR UN CONSUMIDOR COMO PARTE DE UNA ACTIVIDAD DE CARÁCTER PERSONAL Y NO COMERCIAL U OBTENIDOS A PARTIR DE UN PROVEEDOR CON LICENCIA DE MPEG LA PARA PROPORCIONAR VIDEO MPEG-4. NO SE CONCEDE NINGÚN TIPO DE LICENCIA, IMPLÍCITA NI EXPLÍCITA, PARA NINGÚN OTRO USO. PARA OBTENER INFORMACIÓN ADICIONAL; INCLUSO LA RELACIONADA CON LOS USOS PROMOCIONALES, INTERNOS Y COMERCIALES, Y LICENCIAS, CONSULTE A MPEG LA, LLC. CONSULTE [HTTP://WWW.MPEGLA.COM](http://WWW.MPEGLA.COM)

Todas las demás marcas comerciales son marcas comerciales de sus respectivos propietarios.

Solución de problemas

La siguiente lista de comprobación le ayudará a solucionar los problemas que puedan producirse con la unidad.

Antes de consultarla, revise los procedimientos de conexión y de funcionamiento.

Para conocer más detalles sobre el uso del fusible y sobre cómo quitar la unidad del tablero, consulte "Conexión/instalación" (página 29).

Si el problema no se resuelve, visite el sitio web de soporte técnico que figura en la cubierta posterior.

Generales

No se escuchan pitidos.

→ Se encuentra conectado un amplificador de potencia opcional y no está usando el amplificador integrado.

El fusible se fundió.

Se escucha un ruido cuando se cambia la posición de la llave de encendido.

→ Los cables no se conectaron de forma correcta al conector de alimentación auxiliar del automóvil.

Las indicaciones desaparecen del monitor o no aparecen en él.

→ La función de apagado del monitor está activada (página 6, 7).

– Toque en cualquier lugar de la pantalla para volver a encenderla.

No se pueden seleccionar los elementos del menú.

→ Los elementos del menú no disponibles se muestran en gris.

La función USB no funciona correctamente.

- No use un cable de extensión USB ya que puede deteriorar la calidad de la señal.
 - Use un cable USB más corto para conectar el dispositivo USB o reemplácelo por un cable USB nuevo.

La unidad no funciona.

- Mantenga pulsado HOME durante más de 10 segundos para reiniciar la unidad. Para su seguridad, no reinicie la unidad mientras conduce.

Operación del panel táctil**El panel táctil no responde correctamente a su toque.**

- Toque una parte del panel táctil por vez. Si dos o más partes se tocan en simultáneo, el panel táctil no operará en forma correcta.
- Toque el panel sensible a la presión con firmeza.
- El panel táctil no reacciona al tocarlo con la punta de los dedos húmeda o cuando tiene gotas de agua.
 - Seque la punta de los dedos húmeda o limpie por completo las gotas de agua sobre el panel táctil.

No reconoce el multitoque.

- Esta unidad no es compatible con la operación multitoque.

Recepción de radio**La recepción de radio es mala. Hay ruido de estática.**

- Conecte la antena con firmeza.

RDS**PTY muestra [PTY no encontrado].**

- La estación actual no es una estación RDS o la recepción de radio es mala.

Imagen**No hay imagen/hay ruido en la imagen.**

- No se realizó una conexión en forma correcta.
- Verifique la conexión entre esta unidad y otro equipo y ajuste el selector de entrada del equipamiento en la fuente correspondiente a esta unidad.
- La instalación no es correcta.
 - Instale la unidad en un ángulo inferior a 30° en una parte estable del automóvil.
- El cable del freno de mano (verde claro) no está conectado al cable del interruptor del freno de mano o este no está accionado.

La imagen no se ajusta a la pantalla.

- La relación de aspecto de la fuente de reproducción es fija.

Sonido**No hay sonido, se producen saltos en el sonido o el sonido se distorsiona.**

- No se realizó una conexión en forma correcta.
- Verifique la conexión entre esta unidad y el equipo conectado y ajuste el selector de entrada del equipamiento en la fuente correspondiente a esta unidad.
- La instalación no es correcta.
 - Instale la unidad en un ángulo inferior a 30° en una parte estable del automóvil.
- La unidad está en modo pausa/reversa/avance rápido.
- No se realizaron correctamente los ajustes para las salidas.
- El volumen está demasiado bajo.
- Está activada la función ATT.
- El formato no es compatible.
 - Verifique si el formato es compatible con esta unidad (página 20).

El sonido tiene ruido.

- Mantenga los cables lejos entre sí.

Reproducción USB**No se pueden reproducir elementos.**

- Conecte de nuevo el dispositivo USB.
- El puerto USB en el que está conectado el dispositivo USB no es adecuado.
 - Conecte el dispositivo USB al puerto USB adecuado que sea compatible con los formatos de archivo (página 12).

El dispositivo USB tarda en reproducirse.

- El dispositivo USB contiene archivos con una estructura de árbol compleja.

No se pueden reproducir los archivos de audio.

- No son compatibles los dispositivos USB formateados con sistemas de archivos que no sean FAT12, FAT16, FAT32 o exFAT*1.*2
- El puerto USB en el que está conectado el dispositivo USB no es adecuado.
 - Conecte el dispositivo USB al puerto USB adecuado que sea compatible con los sistemas de archivo (página 12).

*1 Los dispositivos USB formateados con el sistema de archivo exFAT están disponibles únicamente cuando están conectados al puerto USB1.

*2 Esta unidad es compatible con FAT12, FAT16, FAT32 y exFAT, pero algunos dispositivos USB pueden no ser compatibles con todos estos. Para obtener más información, consulte las instrucciones de funcionamiento de cada dispositivo USB o comuníquese con el fabricante.

No pueden realizarse las operaciones.

- El modo USB del dispositivo no está ajustado en el modo adecuado.
 - Asegúrese de que el modo USB del dispositivo esté ajustado al modo MSC o MTP.
- El puerto USB en el que está conectado el dispositivo USB no es adecuado.
 - Conecte el dispositivo USB al puerto USB adecuado que sea compatible con las funciones (página 12).

Función BLUETOOTH

El otro dispositivo BLUETOOTH no puede detectar esta unidad.

- Ajuste [Conexión Bluetooth] a [ACTIV.] (página 19).
- Mientras se conecta a un dispositivo BLUETOOTH, esta unidad no puede detectarse desde otro dispositivo. Finalice la conexión actual y busque esta unidad desde el otro dispositivo.
- Según su smartphone o teléfono celular, es posible que deba eliminar esta unidad del historial de smartphones o teléfonos celulares conectados, y luego volver a conectarlos (página 8).

No es posible realizar la conexión.

- Verifique los procedimientos de emparejamiento y conexión en el manual del otro dispositivo, etc. y realice nuevamente la operación.

No aparece el nombre del dispositivo detectado.

- Según el estado del otro dispositivo, es posible que no se pueda obtener el nombre.

No hay tono.

- Suba el volumen mientras recibe una llamada.

El volumen de la voz de la persona que habla es bajo.

- Suba el volumen durante la llamada.

La otra parte dice que el volumen es demasiado bajo o alto.

- Ajuste el nivel de [Sens. Micrófono] (página 15).

Se producen ecos o ruidos durante las conversaciones telefónicas.

- Reduzca el volumen.
- Ajuste [Calidad de la voz] a [Modo 1] o [Modo 2]. (página 15).
- Si el sonido ambiente que no es el sonido de la llamada telefónica es alto, intente reducir el ruido.
 - Cierre la ventana si el ruido de la carretera es alto.
 - Disminuya el aire acondicionado si el aire acondicionado está alto.

La calidad de sonido del teléfono es baja.

- La calidad de sonido del teléfono depende de las condiciones de recepción del teléfono celular.
 - Mueva el automóvil a un lugar en el que pueda mejorar la señal del teléfono celular si la recepción es de mala calidad.

El volumen del dispositivo BLUETOOTH conectado es bajo o alto.

- El nivel de volumen cambiará según el dispositivo BLUETOOTH.
 - Reduzca las diferencias de nivel de volumen entre esta unidad y el dispositivo BLUETOOTH (página 13).

Se omite el sonido durante la transmisión de audio o falla la conexión BLUETOOTH.

- Reduzca la distancia entre la unidad y el dispositivo BLUETOOTH.
- Si el dispositivo BLUETOOTH está guardado en un estuche que interrumpe la señal, retírelo del estuche mientras utilice el dispositivo.
- En los alrededores se están utilizando varios dispositivos BLUETOOTH u otros dispositivos que emiten ondas de radio (por ejemplo, dispositivos de radioaficionados).
 - Apague los otros dispositivos.
 - Aumente la distancia entre la unidad y los otros dispositivos.
- El sonido de reproducción se detiene momentáneamente cuando esta unidad se está conectando a un teléfono celular. No se trata de una falla de funcionamiento.

No se puede controlar el dispositivo BLUETOOTH conectado durante la transmisión de audio.

- Compruebe que el dispositivo BLUETOOTH conectado sea compatible con AVRCP.

Algunas funciones no están disponibles.

- Compruebe que el dispositivo de conexión sea compatible con las funciones en cuestión.

Se contesta una llamada accidentalmente.

- El teléfono conectado está configurado para iniciar una llamada automáticamente.
- [Resp. automática] de esta unidad está establecida en [ACTIV.] (página 15).

El emparejamiento ha fallado porque se ha superado el tiempo establecido.

- Según el dispositivo de conexión, es posible que el tiempo para el emparejamiento sea escaso. Intente completar la conexión dentro del plazo.

No se puede emparejar.

- La unidad no se puede emparejar con un dispositivo BLUETOOTH emparejado con anterioridad luego de inicializar la unidad en la información emparejamiento de la unidad está en el dispositivo BLUETOOTH. En este caso, borre la información de emparejamiento de la unidad desde el dispositivo BLUETOOTH, y vuélvalos a emparejarlos.

No se puede utilizar la función BLUETOOTH.

- Apague el motor. Espere un momento, luego gire el encendido a la posición de ACC.

Durante una llamada con manos libres, los altavoces del automóvil no emiten ningún sonido.

- Si el sonido de salida viene del teléfono celular, ajuste el teléfono para que el sonido se emita por los altavoces del automóvil.

Sintonizador para vehículo SiriusXM Connect

Un canal para adultos no está bloqueado a pesar de que se realizó el ajuste del control parental.

- Si sintoniza un canal maduro, se visualizará la pantalla del código de acceso. Después de ingresar el código de acceso, habrá desbloqueado el control parental para todos los canales hasta que la unidad se apague o hasta que se vuelva a encender el control parental.
 - Ajuste el [Control parental] como [Bloqueado] en la opción SXM (•••) de nuevo (página 12).

Apple CarPlay

El icono de Apple CarPlay no aparece en la pantalla HOME.

- Su iPhone no es compatible con Apple CarPlay.
 - Consulte la lista de compatibilidad en el sitio web de soporte técnico que figura en la cubierta posterior.
- Desconecte su iPhone del puerto USB1 y conéctelo de nuevo.
- El puerto USB en el que está conectado su dispositivo iPhone no es adecuado.
 - Conecte su iPhone al puerto USB1.
- Apple CarPlay puede no estar disponible en su país o región.
- Asegúrese de usar un cable relámpago certificado para conectar su iPhone con la unidad.

Android Auto

El icono de Android Auto no aparece en la pantalla HOME.

- Compruebe su teléfono Android y acepte los descargos de responsabilidad y las solicitudes de permiso para usar Android Auto en su teléfono Android.
- No hay ninguna aplicación de Android Auto instalada en su teléfono Android.
 - Descargue e instale la aplicación de Android Auto en su teléfono Android.
- Su teléfono Android no es compatible con Android Auto.
 - Se requiere un teléfono Android con versión Android 5.0 o posterior. Consulte la lista de compatibilidad en el sitio web de soporte técnico que figura en la cubierta posterior.
- Desconecte su teléfono Android del puerto USB1 y conéctelo de nuevo.
- El puerto USB en el que está conectado su dispositivo Android no es adecuado.
 - Conecte su teléfono Android al puerto USB1.
- Android Auto puede no estar disponible en su país o región.

Mensajes

Generales

No se puede reproducir este contenido.

- No se puede volver a reproducir el contenido seleccionado, ni se puede saltar al siguiente.
 - El contenido no está en un formato de archivo compatible. Compruebe los formatos de archivo compatibles (página 20).

El dispositivo no responde

- La unidad no reconoce el dispositivo USB conectado.
 - Conecte de nuevo el dispositivo USB.
 - Verifique que el dispositivo USB sea compatible con esta unidad.

No hay datos reproducibles.

- El dispositivo USB no tiene datos reproducibles.
 - Cargue archivos/datos de música en el dispositivo USB.

Precaución sobrecarga USB

- El dispositivo USB está sobrecargado.
 - Desconecte el dispositivo USB.
 - Indica que el dispositivo USB no está funcionando o que hay un dispositivo no compatible conectado.

Dispositivo USB no compatible

- Para obtener más información acerca de la compatibilidad del dispositivo USB, visite el sitio web de soporte técnico que figura en la cubierta posterior.

Concentrador USB no compatible

- Esta unidad no es compatible con los concentradores USB.

BLUETOOTH**No se encontró el dispositivo BT.**

- La unidad no puede detectar un dispositivo BLUETOOTH conectable.
 - Verifique el ajuste de BLUETOOTH del dispositivo por conectar.
- No hay dispositivos en la lista de dispositivos BLUETOOTH registrados.
 - Realice un emparejamiento con un dispositivo BLUETOOTH (página 8).

Dispositivo manos libres no está disponible.

- El teléfono celular no está conectado.
 - Conecte un teléfono celular (página 9).

Sintonizador para vehículo SiriusXM Connect**Canal bloqueado****Introduzca el código de bloqueo**

- El canal que solicitó está bloqueado por la función de control parental. Consulte "Para ajustar el control parental" (página 12) para obtener más información en la función de control parental y cómo tener acceso a los canales bloqueados.

Canal no disponible

- El canal que ha solicitado no es un canal SiriusXM válido o el canal que estaba escuchando ya no se encuentra disponible.
- También puede ver este mensaje de forma breve al conectar por primera vez un nuevo sintonizador para vehículo SiriusXM Connect. Visite www.siriusxm.com en EE. UU. o www.siriusxm.ca en Canadá para obtener información sobre la lista de canales SiriusXM.

Canal no suscrito**Llame a SiriusXM para suscribirse**

- El canal que ha solicitado no es un canal incluido en su paquete de suscripción SiriusXM o el canal que estaba escuchando ya no se encuentra disponible en su paquete de suscripción SiriusXM.
 - Si tiene dudas sobre su paquete de suscripción o le gustaría suscribirse a este canal, comuníquese con SiriusXM.
 - En EE.UU., visite www.siriusxm.com o llame al 1-866-635-2349.
 - En Canadá, visite www.siriusxm.ca o llame al 1-877-438-9677.

Verifique la antena

- La radio ha detectado una falla con la antena SiriusXM.
 - El cable de antena puede estar desconectado o dañado.
 - Verifique que el cable de antena esté conectado al sintonizador para vehículo SiriusXM Connect.
 - Inspeccione el cable de antena para detectar daños o torceduras.
 - Reemplace la antena si el cable está dañado.
- Los productos SiriusXM están disponibles en su revendedor de audio para vehículos local o en línea en www.shop.siriusxm.com

Verifique el sintonizador

- La radio tiene dificultad para comunicarse con el sintonizador para vehículo SiriusXM Connect.
- El sintonizador puede estar desconectado o dañado.
 - Verifique que el cable del sintonizador para vehículo SiriusXM Connect esté conectado de forma segura a la radio.

Código incorrecto

- Falló el ingreso de la clave de acceso.
 - Compruebe que la clave de acceso haya sido ingresada de manera correcta.
 - Si olvidó su clave de acceso, realice un [Restablecer SXM] en [General] (página 18). Tenga en cuenta que al realizar [Restablecer SXM] se inicializarán todos los ajustes SiriusXM y se almacenarán los contenidos en el sintonizador para vehículo SiriusXM Connect.

No hay señal

- El sintonizador para vehículo SiriusXM Connect tiene dificultad para recibir la señal satelital SiriusXM.
- Verifique que su vehículo esté en el exterior con una vista despejada del cielo.
 - Verifique que la antena de montaje magnético SiriusXM esté montada en una superficie metálica en la parte externa del vehículo.
 - Aleje la antena SiriusXM de cualquier obstrucción.
 - Inspeccione el cable de antena para detectar daños o torceduras.
 - Consulte el manual de instalación del sintonizador para vehículo SiriusXM Connect para obtener más información sobre la instalación de la antena.
 - Reemplace la antena si el cable está dañado.
- Los productos SiriusXM están disponibles en su revendedor de audio para vehículos local o en línea en www.shop.siriusxm.com
-

Suscripción actualizada.**Presione Entrar para continuar.**

- La radio detectó un cambio en el estado de su suscripción SiriusXM.
- Presione Enter para borrar el mensaje. Si tiene dudas sobre su suscripción, comuníquese con SiriusXM.
- En EE.UU., visite www.siriusxm.com o llame al 1-866-635-2349.
- En Canadá, visite www.siriusxm.ca o llame al 1-877-438-9677.
-

Si estas soluciones no ayudan a resolver el problema, comuníquese con el distribuidor Sony más cercano.

Advertencias

- No instale esta unidad en un vehículo que no tenga posición ACC. La pantalla de la unidad no se apaga incluso después de apagar el encendido, y esto hace que la batería se drene.
- **Conecte todos los cables hacia un punto a tierra en común.**
- No deje que los cables queden atrapados debajo de un tornillo ni que se enganchen en piezas móviles (p. ej., los rieles de los asientos).
- Antes de hacer conexiones, apague el auto para evitar cortocircuitos.
- Conecte los cables **amarillo y rojo** del sistema de alimentación únicamente después de que todos los demás cables hayan sido conectados.
- Asegúrese de aislar cualquier cable suelto sin conexión con cinta aislante para mayor seguridad.

Precauciones

- Elija la ubicación de la instalación con cuidado para que la unidad no interfiera en las operaciones de conducción normales.
- Evite instalar la unidad en áreas expuestas a polvo, tierra, vibración excesiva o alta temperatura, como luz solar directa o cerca de calefactores.
- Utilice solamente el hardware de montaje suministrado para lograr una instalación segura.

Nota sobre el cable del sistema de alimentación (amarillo)

Cuando conecte esta unidad junto con otros componentes estéreo, la capacidad nominal de la corriente del circuito del auto al cual la unidad se encuentra conectada debe ser mayor que la suma de la capacidad nominal del fusible de cada componente.

Ajuste del ángulo de montaje

Ajuste el ángulo de montaje a menos de 30°.

Lista de piezas para la instalación

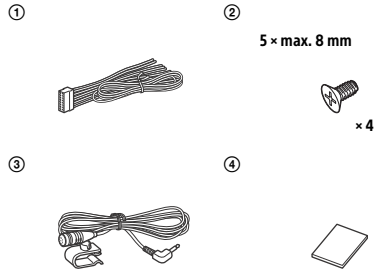

Esta lista de piezas no incluye todo el contenido del paquete.

Conexión

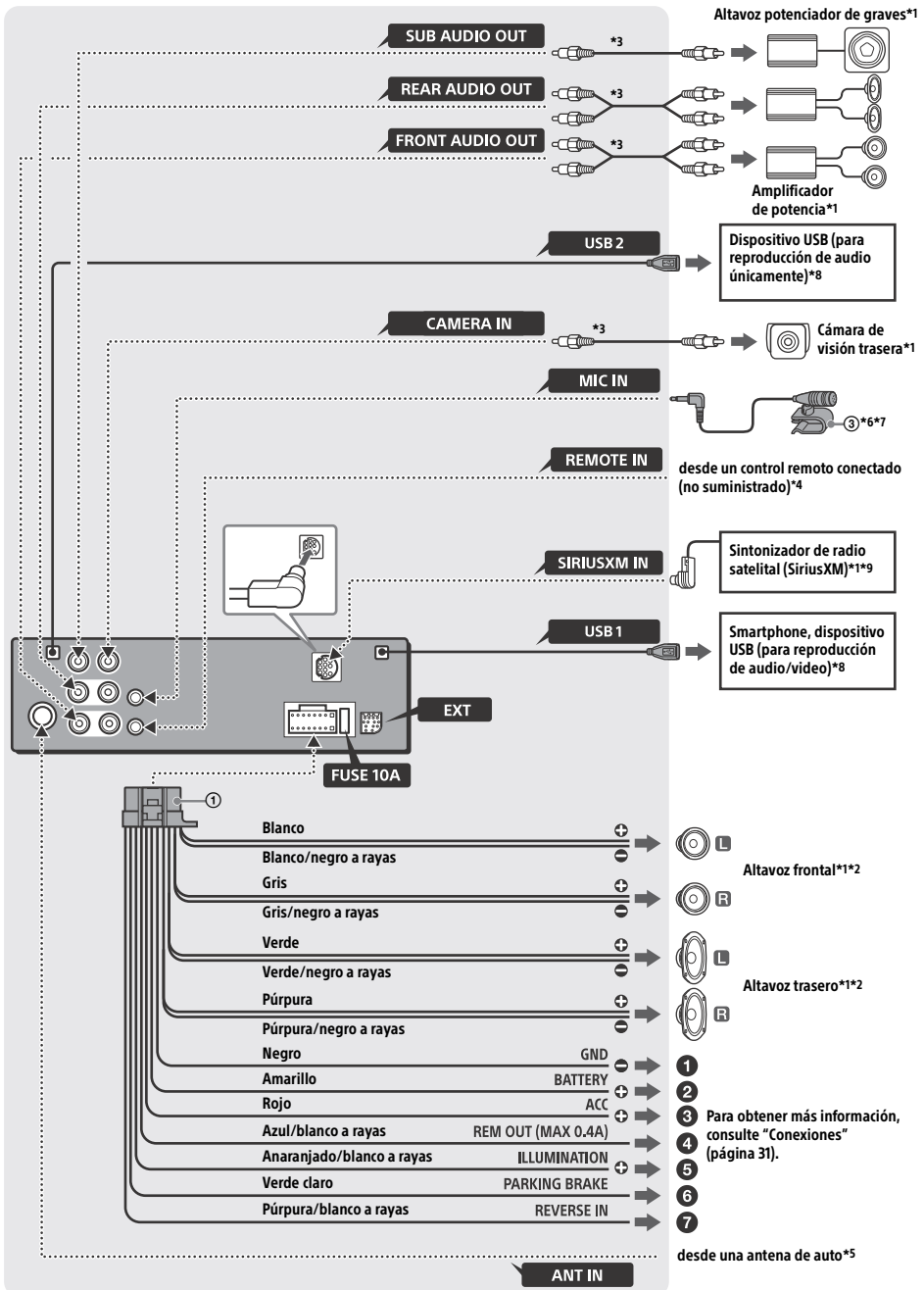

- *1 No suministrado
- *2 Impedancia del altavoz: $4 \Omega - 8 \Omega \times 4$
- *3 Cable con clavija RCA (no suministrado)
- *4 Según el tipo de automóvil, utilice un adaptador para un control remoto conectado (no suministrado).
Para conocer más detalles sobre cómo utilizar el control remoto conectado, consulte "Uso del control remoto conectado" (página 32).
- *5 Según el tipo de vehículo, use un adaptador (no se suministra) si el conector de la antena no encaja.
- *6 Ya sea que esté en uso o no, oriente el cable de entrada del micrófono de modo tal que no interfiera en las operaciones de manejo. Asegure el cable con una abrazadera, si está instalado alrededor de sus pies.
- *7 Para obtener más detalles sobre la instalación del micrófono, consulte "Instalación del micrófono" (página 32).
- *8 No use una extensión de cable USB.
- *9 Para obtener más información sobre cómo instalar el sintonizador para vehículo SiriusXM Connect, consulte la guía de instalación que se incluye con el sintonizador.

Conexiones

1 A un punto de puesta a tierra

Primero conecte el cable a tierra negro y luego conecte los cables de fuente de alimentación amarillo y rojo.

2 A la terminal de potencia +12 V que se encuentra energizada en todo momento

Asegúrese de conectar primero el cable a tierra negro a un punto de puesta a tierra.

3 A la terminal de potencia +12 V que se encuentra energizada cuando el interruptor de encendido se encuentra fijo en la posición accesorio

Asegúrese de conectar primero el cable a tierra negro a un punto de puesta a tierra.

4 Al cable de control de la antena motorizada o al cable de la fuente de alimentación del amplificador

No es necesario conectar este cable si no hay antena motorizada o amplificador de antena, o con una antena telescópica operada manualmente.

A la AMP REMOTE IN de un amplificador de potencia opcional

Esta conexión se usa solamente para amplificadores y para una antena motorizada. Conectar cualquier otro sistema puede dañar la unidad.

Nota

Demorará alrededor de 10 segundos cerrar la salida de REM OUT luego de que la unidad esté apagada.

5 A la señal de iluminación de un automóvil

Asegúrese de conectar primero el cable a tierra negro a un punto de puesta a tierra.

6 Al cable del interruptor del freno de estacionamiento

La posición de montaje del cable del interruptor del freno de estacionamiento depende de su automóvil.

Asegúrese de conectar el cable del freno de estacionamiento (verde claro) del cable de conexión de la fuente de alimentación ① al cable del interruptor del freno de estacionamiento.

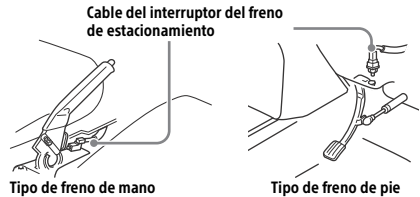

7 A la terminal de potencia +12 V del cable de la luz trasera del automóvil (solo cuando se conecta la cámara de visión trasera)

Conexión para sostener la memoria

Cuando el cable de la fuente de alimentación amarillo está conectado, la alimentación siempre abastecerá al circuito de la memoria incluso cuando el interruptor de encendido se encuentre apagado.

Conexión del altavoz

- Antes de conectar los altavoces, apague la unidad.
- Utilice los altavoces con una impedancia de 4Ω a 8Ω , y con capacidades para el manejo de la potencia adecuadas para evitar daños.

Instalación del micrófono

Para capturar su voz durante una llamada con manos libres, necesita instalar el micrófono ③.

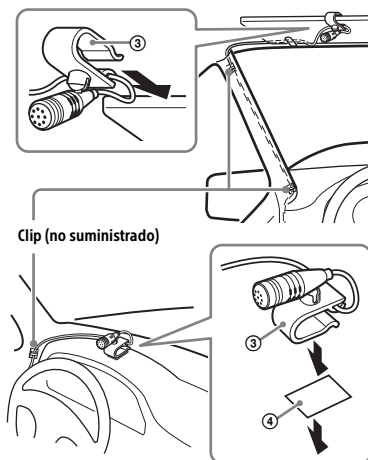

Advertencias

- Es extremadamente peligroso que el cable se enrede alrededor de la columna de dirección o la palanca de cambio. Asegúrese de que este y otras piezas no interfieran en sus operaciones de manejo.
- Si su automóvil tiene airbags u otro equipo para amortiguar golpes, comuníquese con la tienda donde compró esta unidad o con el vendedor del auto antes de la instalación.

Nota

Antes de pegar la cinta doble faz ④, limpie la superficie del tablero con un trapo seco.

Uso del control remoto conectado

Cuando use el control remoto del volante

El cable de conexión RC-SR1 (no suministrado) debe estar instalado para poder utilizarlo.

- 1 Para habilitar el control remoto del volante, seleccione [General] → [Ctrl. en el volante] → [Personal] → [] para realizar el registro (página 18).

Una vez finalizado el registro, el control remoto del volante estará disponible.

Notas sobre la instalación del cable de conexión RC-SR1 (no suministrado)

- Consulte el sitio web de soporte técnico que figura en la cubierta posterior para obtener más información, y luego conecte adecuadamente cada cable con los cables correspondientes. Una conexión incorrecta puede dañar la unidad.
- Se recomienda consultar con el vendedor o un técnico experimentado para obtener ayuda.

Cuando use el control remoto conectado

- 1 Para habilitar el control remoto conectado, ajuste [Ctrl. en el volante] del [General] en [Predefinida] (página 18).

Uso de la cámara de vista posterior

La cámara de vista posterior (no suministrada) debe estar instalada antes de usar.

La imagen de una cámara de vista posterior conectada a la terminal CAMERA IN se muestra cuando:

- la luz trasera de su automóvil se enciende (o la palanca de cambios está puesta en la posición R (reversa)).
- presione HOME, y luego toque [Cám. poster.].

Instalación

Montaje de la unidad en un automóvil japonés

Tal vez no pueda instalar esta unidad en algunos automóviles japoneses. En dicho caso, consulte con su distribuidor Sony.

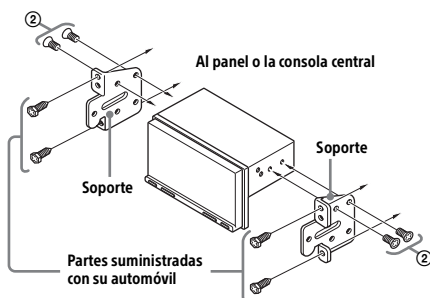

Al montar esta unidad en los soportes preinstalados de su automóvil, use los tornillos ② suministrados en los espacios para tornillos correspondientes según su automóvil: T para TOYOTA y N para NISSAN.

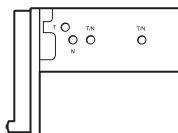

Nota

Para evitar el mal funcionamiento, instale la unidad solamente con los tornillos ② suministrados.

Reemplazo del fusible

Cuando reemplace el fusible, asegúrese de utilizar uno que coincida con la capacidad nominal del fusible original.

Si el fusible se quema, verifique la conexión eléctrica y reemplace el fusible.

Si el fusible se quema nuevamente después de reemplazarlo, puede haber un mal funcionamiento interno. En dicho caso, consulte con su distribuidor Sony más cercano.

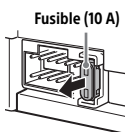

Support site

If you have any questions or for the latest support information on this product, please visit the web site below:

Site d'assistance

Si vous avez des questions ou si vous souhaitez consulter les toutes dernières informations techniques sur ce produit, rendez-vous sur le site Web suivant :

Sitio Web de soporte técnico en línea

Para resolver cualquier duda u obtener la información más reciente sobre el soporte técnico de este producto, visite el siguiente sitio Web:

<http://esupport.sony.com/>

If you have any questions/problems regarding this product, try the following:

- 1 Read Troubleshooting in these Operating Instructions.
- 2 Please contact (U.S.A. only);
Call 1-800-222-7669
URL <http://www.SONY.com>

Smartphone app

Support by Sony app - Find information and get notification about your product:

App. de smartphone

Support by Sony app - Trouvez des infos et recevez des notifications au sujet de votre produit :

Aplicación para Smartphone

Aplicación Support by Sony - Busque información y obtenga notificaciones acerca de su producto:



- ✓ News & Alerts / Actus & Alertes / Noticias y Alertas
- ✓ Software updates / Mises à jour / Actualizaciones de software
- ✓ Tutorials / Didacticiels / Tutoriales
- ✓ Tips & Tricks / Conseils & Astuces / Consejos y Trucos

<https://sony.net/SBS>



androidauto