



















IMPORTANT SAFETY INSTRUCTIONS



WARNING: In order to avoid property damage, serious bodily injury or death, it is important that you read, understand and follow ALL safety instructions. Please keep the safety instructions for future reference.

-  **WARNING:** Always check under and around the chair before lowering from a raised position to make sure no children, household pets or objects are under the chair. Never allow children to operate or play on, under or around the chair. Failure to clear the area under and around the chair before lowering may result in serious bodily injury, death or property damage. Always store the controller out of reach of children and unplug the chair to prevent children from using the controller.
-  **WARNING:** To reduce the risk of electric shock, always unplug the chair from the electrical outlet before moving, cleaning or servicing.
-  **WARNING:** To reduce the risk of electric shock, fire, serious bodily injury, death or property damage, only use the chair indoors in locations free of water. The chair should never be used outdoors.
-  **WARNING:** To reduce the risk of electric shock, fire, serious bodily injury, death or property damage, never plug in, use or operate the chair if the cord has been damaged or if the chair becomes wet or has been damaged. Do not use an extension cord with the chair.
-  **WARNING:** Do not use the chair to store or support any items including, without limitation, televisions or video equipment as such items can fall off the chair and cause serious bodily injury or death.
-  **WARNING:** Use the chair only for its intended use and in accordance with these Safety Instructions and all other product instructions. Failure to do so may result in serious injury, death or property damage.
-  **WARNING:** The maximum weight limit of the chair is 300 pounds. Only allow one person to sit on or use the chair and always sit on the bottom seat cushion only. Never sit on the back of the chair, chair arms or leg rest (if equipped). Using or operating chair with more than the maximum weight limit or sitting on a part of the chair other than the bottom seat cushion could damage the chair and/or cause the chair to tip over or collapse resulting in serious bodily injury or death.
-  **WARNING:** Your chair is equipped with air openings. Always keep air openings free of lint, hair or other blockage. Failure to do so may cause the chair motor to overheat resulting in fire, property damage, bodily injury or death.
-  **WARNING:** Do not operate chair near or around flammable gases, liquids or vapors. Failure to follow this instruction may cause a fire or explosion resulting in personal injury, death or property damage.



IMPORTANT SAFETY NOTICE: READ CAREFULLY BEFORE BEGINNING ASSEMBLY!

- * Always use proper tools.
- * Follow the assembly steps in order. Do not skip any steps.
- * Be sure to check all packing materials carefully for small parts may have come loose inside the carton during shipment. If parts are missing, contact the retailer from which you purchased the product to obtain any missing parts. **DO NOT USE SUBSTITUTE PARTS.**
- * Periodically check to ensure that all connectors (bolts, screws, etc.) are tight.
- * Keep the instructions for future reference.
- * Some assembly may involve attaching glass or mirrors. Be very careful handling the glass or mirrors, as severe injury may result if the glass or mirror breaks. Never handle large pieces of glass or mirrors by yourself.
- * When assembling products that have electric cords (lamps, light, etc.), always (1) make sure the electrical cord is unplugged before assembly and (2) be careful not to twist the electrical cord during assembly.
- * When assembling shelves or entertainment centers, do not stand on lower shelves in order to assemble upper shelves—use a step ladder.
- * Do not stand on tables, including but not limited to, end tables, coffee tables, and dinner tables, as tables are not to support the weight of a person.
- * Where assembly instructions state that the assembly requires two or more people, do not attempt by yourself as there is a risk of injury.

NOTE: ASHLEY FURNITURE INDUSTRIES, INC. DISCLAIMS ANY LIABILITY FOR DAMAGES OR INJURIES WHICH MAY OCCUR DUE TO FAILURE TO PROPERLY FOLLOW ASSEMBLY INSTRUCTIONS, PROPERLY ASSEMBLE THE PRODUCT, OR PROPERLY USE THE PRODUCT.

NOTE: YOUR UNIT MAY LOOK DIFFERENT IN APPEARANCE FROM THE ONE SHOWN IN THE ILLUSTRATIONS ON THIS INSTRUCTION SHEET.

NOTICIA IMPORTANTE DE SEGURIDAD: LEA CUIDADOSAMENTE ANTES DE COMENZAR A ENSAMBLAR

- * Siempre use las herramientas apropiadas.
- * Siga los pasos de ensamble en orden. No salte ningún paso.
- * Asegúrese de comprobar con cuidado todos los materiales de embalaje en busca de piezas pequeñas que hayan podido desprenderse dentro del cartón durante el envío. Revise la lista de partes. Si faltan partes, comuníquese con el surtidor del cual usted compró el producto para obtener las partes que le faltan. **NO USE PARTES SUSTITUTAS.**
- * Periódicamente revise para asegurarse que todos los conectores (pernos, tornillos, etc.) estén bien apretados.
- * Guarde las instrucciones para referencia futura.
- * Algunos de los ensambles involucran vidrios o espejos. Tenga cuidado al manejar estos vidrios o espejos, ya que puede lesionarse severamente si uno de estos vidrios o espejos se rompe. Nunca maneje piezas grandes de vidrio o espejo sin ayuda.
- * Al armar productos con cables eléctricos (lamps, lights, etc.), siempre (1) asegúrese que el cable este desenchufado antes de armar (2) tengacuidado de no doblar el cable al marmar..
- * Al armar repisas o centros de entretenimiento, no se pare en las repisas de abajo para armar las repisas de arriba—use una escalera.
- * No se pare en las mesas, incluyendo pero sin l'ímite a, mesas laterales, mesas de centro, mesas de comedor, ya que estas mesas no están n. Construídas para soportar el peso de una persona.
- * Si las instrucciones dicen que se debe usar dos o más personas no trate de armarlo solo, ya que corre el riesgo de lastimarse.

NOTE: Ashley Furniture Industries, Inc. no se hace responsable for danos o lesiones que puedan ocurrir por no seguir las instrucciones de ensamblaje correctamente, el ensamble apropiado del producto, o el uso apropiado del mismo

NOTA: LA UNIDAD PUEDE PRESENTAR UNA APARIENCIA DIFERENTE DE LA QUE SE MUESTRA EN LAS ILUSTRACIONES DE LA HOJA DE INSTRUCCIONES.

REMARQUE IMPORTANTE CONCERNANT LA SECURITÉ: LIRE ATTENTIVEMENT AVANT DE COMMENCER LE MONTAGE!

- * Utilisez toujours les outils adaptés.
- * Suivez l'ordre des étapes de montage. N'en sautez aucune.
- * Assurez-vous de vérifier attentivement tous les matériaux d'emballage parce que les petites pièces peuvent se détacher à l'intérieur de la boîte lors de l'expédition. Faites l'inventaire attentif de toutes les pièces. Si une ou plusieurs pièces manquent, contactez votre revendeur pour obtenir les pièces en question. **N'UTILISEZ PAS DE PIÈCES DE SUBSTITUTION.**
- * Vérifiez de temps à autre que tous les connecteurs (boulons, vis, etc.) sont bien serrés.
- * Gardez ces instructions pour pouvoir les consulter ultérieurement.
- * Certaines étapes du montage peuvent nécessiter l'installation de verres ou de miroirs. Soyez extrêmement prudent lors de la manipulation des verres ou des miroirs, car vous pourriez vous blesser gravement si le verre venait à casser. Ne manipulez jamais seul de grands objets en verre ou de grands miroirs.
- * Lors de l'assemblage des produits qui comportent des fils électriques (lampes, lumières, etc.), assurez-vous toujours (1) que le câble électrique est débranché avant de procéder au montage et (2) faites attention à ne pas secouer le câble électrique pendant le montage.
- * Lors du montage des étagères ou un meuble audio-vidéo, ne vous tenez pas sur les étagères inférieures pour installer les étagères supérieures. Utilisez un escabeau.
- * Ne vous tenez pas sur les tables, ce qui comprend mais pas uniquement, les tables d'extrémité, les tables basses, les tables à dîner, car elles ne sont pas destinées à supporter le poids des personnes.
- * Lorsque les instructions de montage mentionnent que l'installation nécessite deux personnes ou plus, n'essayez pas de monter vous-même le produit, car vous risqueriez de vous blesser.

REMARQUE: ASHLEY FURNITURE INDUSTRIES, INC. NE SE TIENT AUCUNEMENT REPONSABLE DE TOUT DOMMAGES OU BLESSURES DUS AU NON RESPECT DES INSTRUCTIONS DE MONTAGE ET D'UTILISATION DU PRODUIT.

REMARQUE: VOTRE MEUBLE PEUT ETRE DIFFERENT DE CELUI MONTRE SUR L'ILLUSTRATION DE CETTE FEUILLE D'INSTRUCTIONS.

重要安全提示：组装家具前请仔细阅读以下指南！

- * 请使用合适的工具进行组装。
- * 按照组装步骤逐步完成，请勿跳过任一步骤。
- * 由于小的零部件有可能在运输过程中散落于包装箱内，请仔细检查包装材料。如若发现部件丢失，请及时联系当地零售商以获取丢失部件。请勿用其它零部件替代。
- * 定期检查以确保所有连接处（螺丝，螺杆等）均已拧紧。
- * 请妥善保存该安装说明，以备将来需要时参考。
- * 当产品中用到玻璃和镜子，安装时请小心操作，以防玻璃或镜子破碎造成伤害。请勿独自安装大块玻璃或者镜子。
- * 对于附有电线的产品（台灯，立灯等），安装时请确保以下两点：
 1. 安装之前确保电源断开。
 2. 安装过程中请勿扭曲电线。
- * 安装隔板或者电视柜时，请勿站在低层隔板上安装上层隔板，使用梯子进行安装。
- * 请勿站立在茶几，边几或者餐桌之类的桌子上，这些桌子不能够支撑人体重量。
- * 组装说明中一旦提及某一安装需要两到多人完成，请不要尝试独自安装，这样可能会对您人身安全构成威胁。

注意：对于未能严格按照组装说明书组装，未能正确组装产品，或者未能正确使用产品而造成的损失或伤害，Ashley Furniture将不负法律责任。

家具的表面油漆涂层需要恰当保养，为避免灰尘，请定期清洁和抛光家具。

注意：您所购买的产品与该组装说明书中配图在外观上可能会有差异。

FABRIC CARE INSTRUCTIONS

The fabric covering this piece of furniture is very durable for everyday living. It is recommended by the fabric manufacture to only clean this fabric with water-based cleaning agents or soap. Lightly scrubbing will help with any tougher spots that may have developed. Always check a small spot of fabric in an area that is unseen to be sure the cleaning agent being used will not discolor or fade the fabric's finishing. Let the chair air dry and vacuum for the best result.

Chair Assembly

Once the chair has removed from the box, you'll notice the back is lying on the top of the seat. Follow the steps below:

1. Some models have back wings that attach to the back, when unpacking your chair you will find these back wings packed in the back of the chair base, **Figure A #1**. Please unpack the back wings and set them aside for installation later.
2. Locate the RED plastic bag that contains the power transformer, power cord, four adjustable legs and the control wand. This can be done by turning the base over on its arms, you will see the RED plastic bag tied to the inside of the unit, Carefully cut the ties that hold the bag remove it. Dispose of the ties and bag properly. **Figure A #2**
3. With the chair still on its back, remove the 4 adjustable legs from the bag and install them onto the base of the chair and then turn the chair upright so it is sitting on the adjustable legs **Figure A #3**.
4. Remove the control wand from the plastic bag and connect it to the female plug located in the left side pocket of the chair, **Figure A #4**.

Figure A

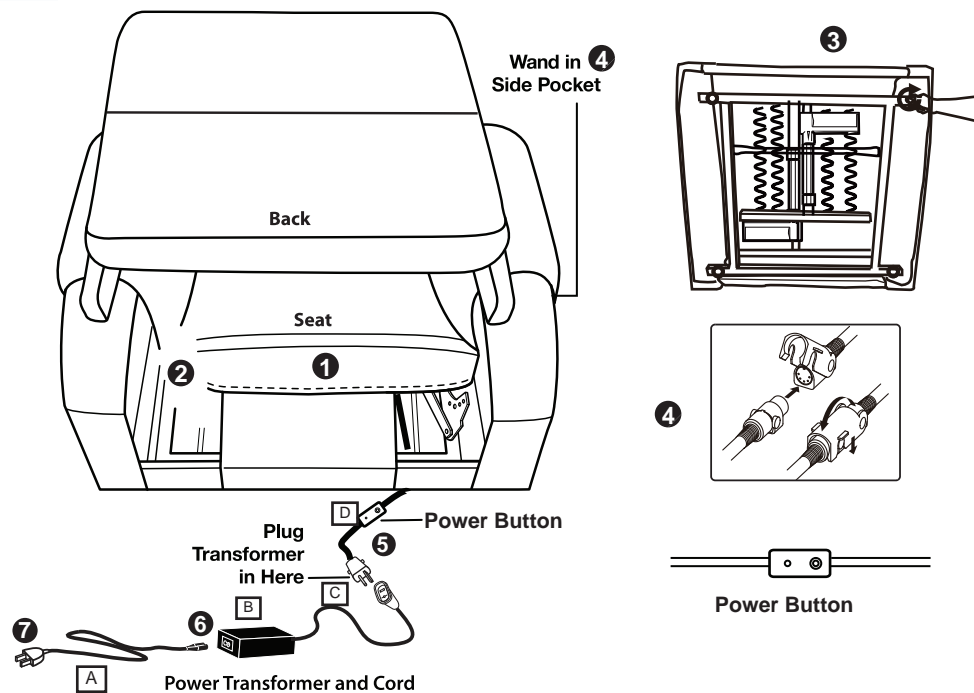

This Class B digital device complies with part 15 of FCC rules. "Operation is subject to following two conditions: (1) this device may not cause interference, and (2) this device must accept any interference, including interference that may cause undesired operation of the device.

5. To install the back, align the female brackets in the back with the male brackets in the chair base, slide the back down on the base. See **Figure B**. Push down on the top of the back to lock the back into position. You will hear a click from each side of the chair to ensure the back is locked in properly.

Figure B

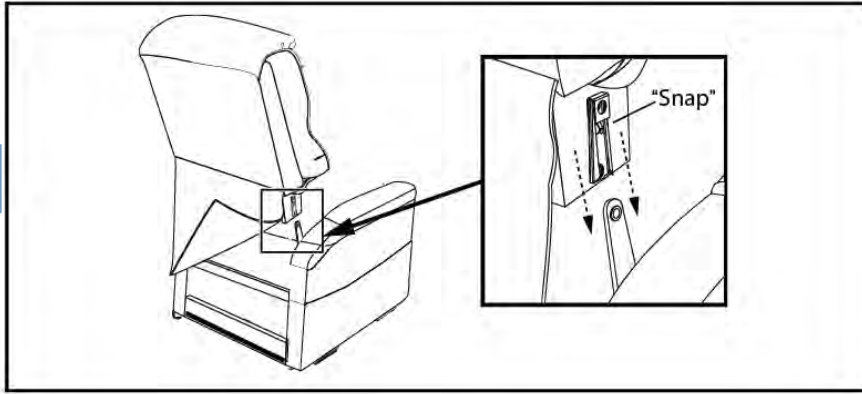

6. If your model has back wings, align the male the female brackets and slide the wing down into place, See **Figure C**

Figure C

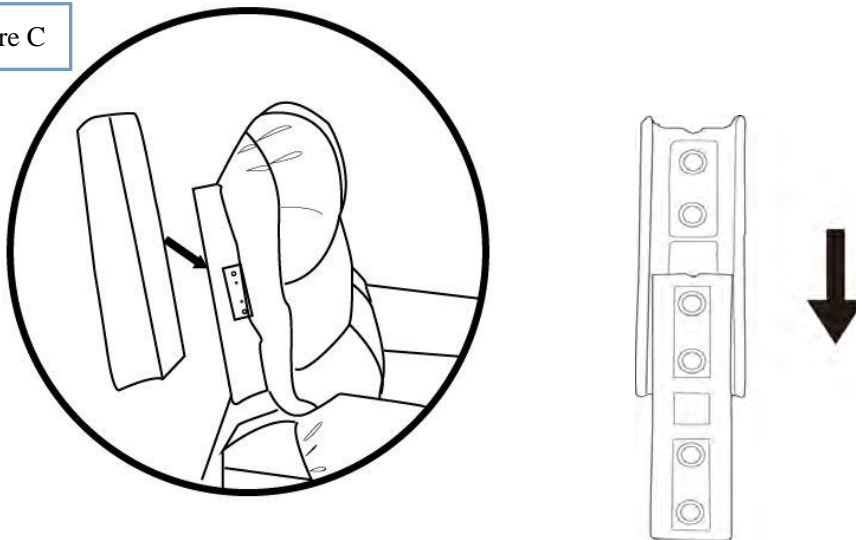

7. Connect the Power Transformer cable to the corresponding plug coming from the back of the chair **Figure A #5**

8. Connect the Power Cord into the Power Transformer **Figure A #6**

9. Connect the power cord into an electrical outlet near where the chair will be used **Figure A #7**.



WARNING: Clear area below chair before lowering to reduce risk of injury or death.

The power button is intended to allow you to disable the chair functions.

To stop the chair from functioning using the power button, press the Power Button so the LED light is off.

If the chair is not functioning, check the plug in and connection of the cords first (The order is A-B-C-D), see the **Figure A**. If all connections are good, verify the LED is lit on the power button. See illustration on bottom of page **Figure A**.

Be sure cords are clear from the chair prior to operation.

INSTALLATION OF BACK-UP BATTERIES - Batteries not included.

2-9 Volt back-up batteries will operate the chair from the reclined position to the seating position. The batteries will operate one cycle in case of a power failure. Replace the batteries once per year or if used during a power failure

Remove the sliding door on the side of transformer to locate where the 2-9 volt batteries install. **Figure D.**

1. Install 2-9 volt batteries.
2. Replace door on the transformer.

TROUBLE SHOOTING PROBLEM

Chair will not operate

POSSIBLE FACTORS

Transformer may not be connected

SOLUTIONS

Check the transformer has been correctly connected to the socket
 Confirm with the wire from chair to transformer is firmly connected

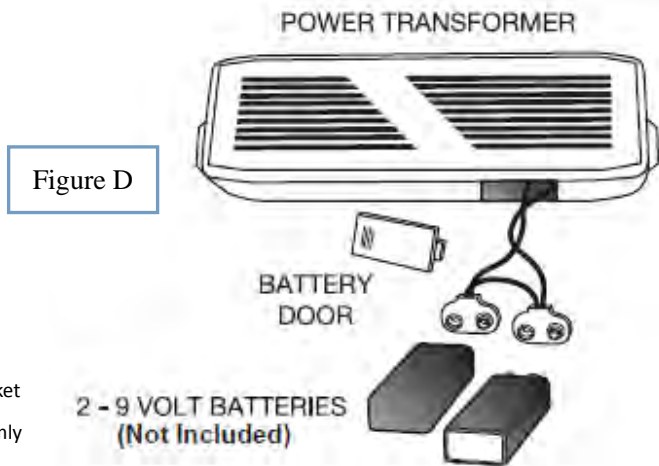

CONTROL WAND OPERATION



WARNING: Always check under and around the chair before lowering from a raised position to make sure no children, household pets or objects are under the chair. Never allow children to operate or play on, under or around the chair. Failure to clear the area under and around the chair before lowering may result in serious bodily injury, death or property damage. Always store the controller out of reach of children and unplug the chair to prevent children from using the controller.

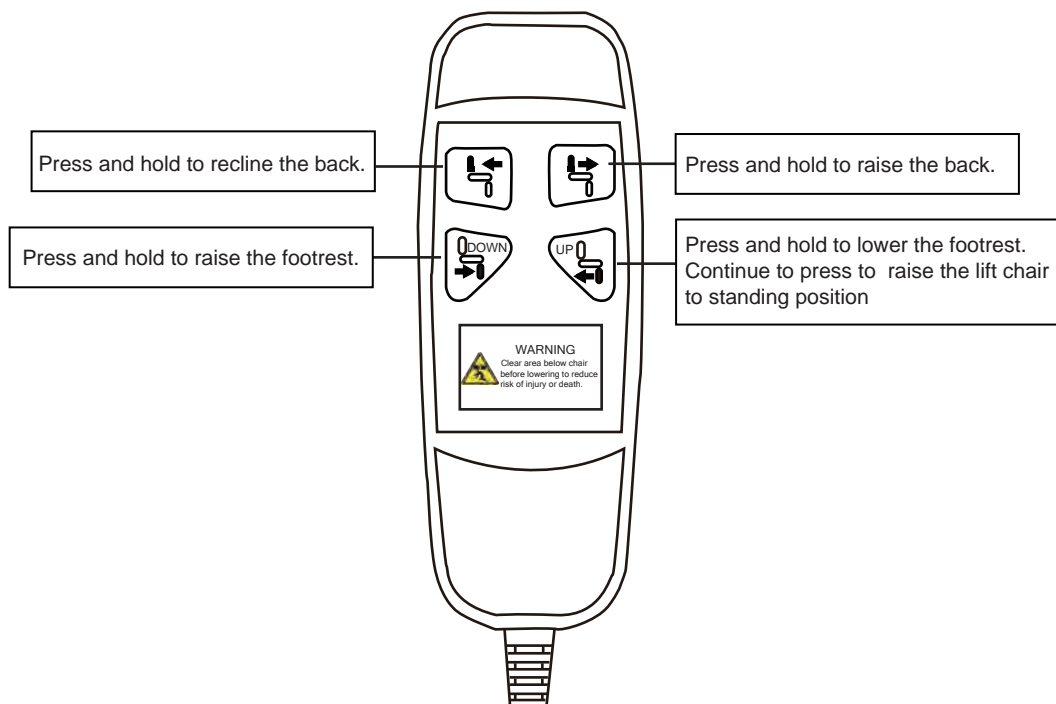

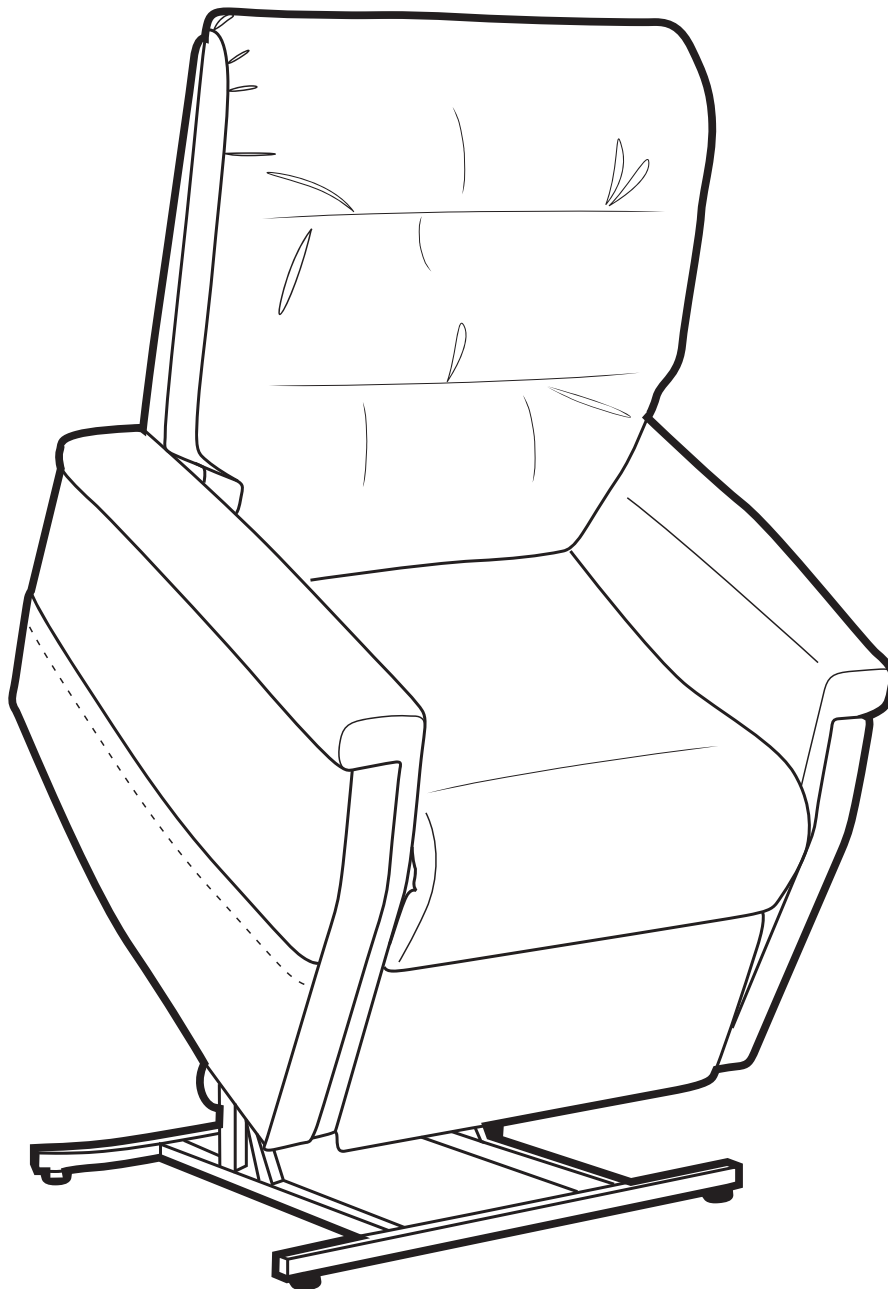

If you have any questions regarding the use of this unit, or find that your unit needs service, please contact Ashley Furniture Industries Inc. at the below number.

1 (800) 477-2222 Customer Service.

Si vous avez des questions concernant l'utilisation de cet article ou pensez que votre appareil doit faire l'objet d'une réparation, veuillez communiquer avec Ashley Furniture Industries Inc. en composant le numéro de téléphone indiqué ci-dessous.

1 800 477-2222 – Service à la clientèle.



















Si tiene alguna duda sobre el uso de esta unidad o si esta necesita mantenimiento, póngase en contacto con Ashley Furniture Industries Inc. al número.

1 (800) 477-2222 Atención al Cliente.

INSTRUCTIONS IMPORTANTES EN MATIÈRE DE SÉCURITÉ



AVERTISSEMENT : Afin d'éviter tout risque de dommages matériels, d'importantes blessures ou de mort, vous devez lire, comprendre et suivre TOUTES les instructions suivantes en matière de sécurité. Veuillez conserver les instructions en matière de sécurité pour les consulter ultérieurement.

-  AVERTISSEMENT : Regardez toujours en dessous et autour du fauteuil avant de l'abaisser à partir d'une position droite pour vous assurer qu'aucun enfant, animal de compagnie ou objet ne se trouve sous le fauteuil. Ne permettez jamais aux enfants d'actionner le fauteuil ou de jouer sur ou sous le fauteuil ou autour de celui-ci. Le fait de ne pas dégager l'espace autour et en dessous du fauteuil avant de l'abaisser pourrait entraîner d'importantes blessures, la mort ou des dommages matériels. Rangez toujours le dispositif de commande hors de la portée des enfants et débranchez le fauteuil pour éviter qu'ils n'utilisent le dispositif de commande.
-  AVERTISSEMENT : Afin de réduire le risque d'électrocution, débranchez toujours le fauteuil de la prise de courant avant de le déplacer, de le nettoyer ou de le réparer.
-  AVERTISSEMENT : Afin de réduire le risque d'électrocution, d'incendie, d'importantes blessures, de mort ou de dommages matériels, n'utilisez le fauteuil qu'à l'intérieur, loin de toute source d'eau. Le fauteuil ne devrait jamais être utilisé à l'extérieur.
-  AVERTISSEMENT : Afin de réduire le risque d'électrocution, d'incendie, d'importantes blessures, de mort ou de dommages matériels, ne branchez, n'utilisez ou n'actionnez jamais le fauteuil si le cordon électrique est endommagé ou si le fauteuil est mouillé ou endommagé. N'utilisez pas de rallonge électrique avec le fauteuil.
-  AVERTISSEMENT : N'utilisez pas le fauteuil pour ranger ou supporter tout article comme les télévisions ou les appareils vidéo, car ils pourraient tomber et entraîner d'importantes blessures ou la mort.
-  AVERTISSEMENT : N'utilisez le fauteuil que pour l'usage auquel il est destiné et conformément aux instructions en matière de sécurité et à toute autre instruction liée au produit. Le fait de ne pas suivre ces instructions pourrait entraîner d'importantes blessures, la mort ou des dommages matériels.
-  AVERTISSEMENT : La limite de poids du fauteuil est de 250 livres. Ne permettez qu'à une seule personne à la fois de s'asseoir sur le fauteuil ou de l'utiliser et asseyez-vous toujours sur le coussin inférieur du siège. Ne vous asseyez jamais sur le dossier du fauteuil, les accoudoirs ou le repose-pieds (s'il y a lieu). Utiliser ou actionner le fauteuil en dépassant la limite de poids ou s'asseoir sur une autre partie du fauteuil que le coussin inférieur du siège pourrait endommager, déformer ou faire renverser le fauteuil et entraîner d'importantes blessures ou la mort.
-  AVERTISSEMENT : Votre fauteuil est doté d'ouvertures d'aération. Vérifiez toujours que les ouvertures d'aération ne sont pas obstruées par des poussières, des cheveux ou autres choses. Le fait de ne pas suivre ces instructions pourrait faire surchauffer le moteur du fauteuil et entraîner un incendie, des dommages matériels, d'importantes blessures ou la mort.
-  AVERTISSEMENT : N'actionnez pas le fauteuil à proximité de gaz, de liquides ou de vapeurs inflammables. Le fait de ne pas suivre cette instruction pourrait déclencher un incendie ou une explosion et entraîner des blessures, la mort ou des dommages matériels.

INSTRUCTIONS POUR L'ENTRETIEN DU TISSU

Le tissu qui recouvre ce meuble résiste très bien à un usage au quotidien. Le fabricant de tissu recommande de n'utiliser que des produits de nettoyage à base d'eau ou de savon pour laver ce tissu. Pour aider à faire disparaître les taches tenaces, frottez doucement la surface. Testez toujours le produit de nettoyage au préalable sur un petit coin de tissu qui n'est pas apparent pour vous assurer que le produit ne décolore ou ne modifie pas l'apparence du tissu. Laissez le fauteuil sécher à l'air libre et passez l'aspirateur pour des résultats optimaux.

Assemblage du fauteuil

Quand vous sortirez le fauteuil de la boîte, vous remarquerez que le dossier repose sur le dessus du siège. Suivez les étapes suivantes :

1. Certains modèles sont munis d'oreilles qui se fixent au dossier. Lorsque vous déballez votre fauteuil, vous constaterez que les oreilles pour dossier sont placées dans leur emballage, derrière la base du fauteuil; **figure A-1**. Déballez les oreilles pour dossier, puis mettez-les de côté; vous les installerez plus tard.
2. Repérez le sac de plastique ROUGE, qui contient le transformateur d'alimentation, le cordon d'alimentation, quatre pieds réglables et un dispositif de commande. Pour le trouver, retournez la base de manière à placer le meuble sur ses accoudoirs. Le sac de plastique ROUGE est attaché à l'intérieur du meuble. Coupez soigneusement les attaches qui tiennent le sac, puis retirez-le. Jetez les attaches et le sac à l'endroit approprié. **Figure A-2**.
3. Pendant que le fauteuil est toujours à l'envers, retirez les quatre pieds réglables du sac, puis fixez-les à la base du fauteuil. Remplacez le fauteuil à l'endroit de manière à ce qu'il repose sur les pieds réglables; **figure A-3**.
4. Retirez le dispositif de commande du sac de plastique, puis branchez-le sur la prise femelle, située dans la pochette gauche du fauteuil; **figure A-4**.

Figure A

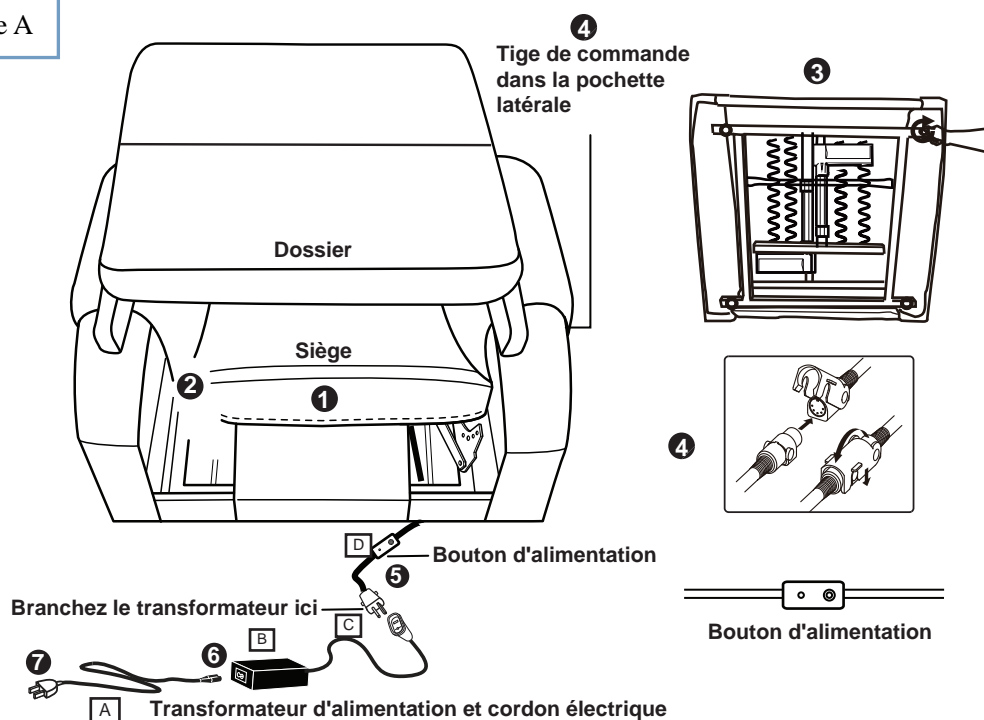

Cet appareil numérique de classe B est conforme à la partie 15 des directives de la Commission fédérale des communications. Le fonctionnement de l'appareil est sujet aux deux conditions suivantes : 1) cet appareil ne doit pas causer d'interférence, et 2) il doit accepter toute interférence, y compris les interférences pouvant entraîner un fonctionnement indésirable de l'appareil.

5. Pour fixer le dossier, alignez les supports fixations femelles du dossier sur les supports de fixation mâles de la base du fauteuil. Faites glisser le dossier vers le bas pour l'insérer dans la base. Consultez la **figure B**. Appuyez sur la partie supérieure du dossier pour le pousser vers le bas afin de le fixer en place. Le déclic que vous entendrez de chaque côté du fauteuil vous indique que le dossier est bien fixé.

Figure B

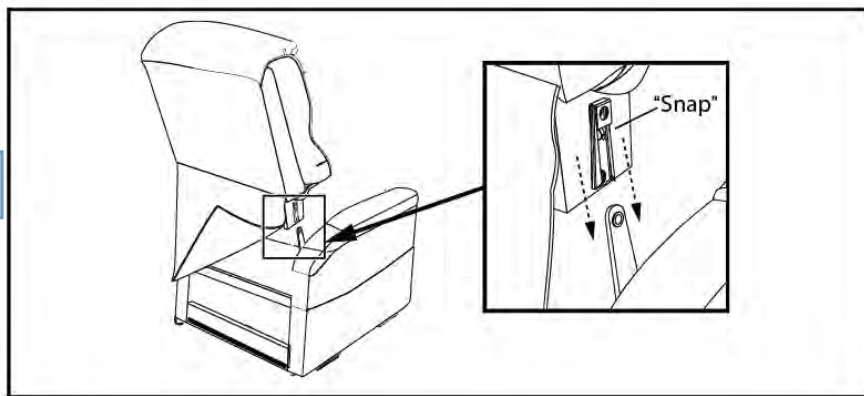

6. Si votre modèle est muni d'oreilles pour dossier, alignez les supports de fixation mâles sur les supports de fixation femelles, puis glissez l'oreille vers le bas pour la fixer. Consultez la **figure C**.

Figure C

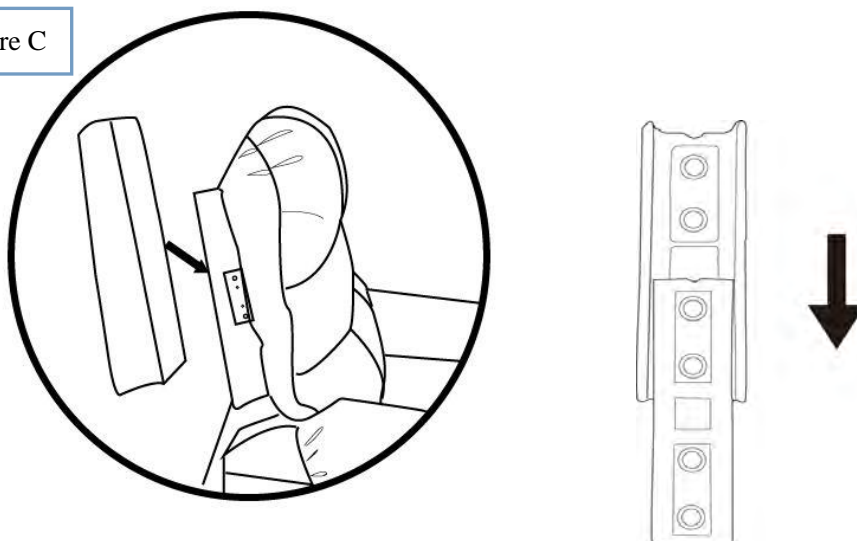

7. Branchez le câble Power Transformer à la fiche correspondante provenant de l'arrière de la chaise **Figure A #5**
8. Branchez le cordon d'alimentation dans le transformateur. Figure A #6
9. Branchez le cordon d'alimentation dans une prise électrique à proximité du fauteuil. Figure A #7



ATTENTION : Dégager l'espace en dessous du fauteuil avant de l'abaisser pour réduire le risque de blessures ou de mort

Le bouton d'alimentation est conçu pour vous permettre de désactiver les fonctions du fauteuil.

Pour cesser d'utiliser le fauteuil à l'aide du bouton d'alimentation, appuyez sur le bouton pour que la lumière à DEL s'éteigne.

Si le fauteuil ne fonctionne pas, vérifiez d'abord si les cordons sont bien branchés (l'ordre est A-B-C-D). Si toutes les connexions sont bonnes, vérifiez que le voyant à DEL est allumé sur le bouton d'alimentation. Consultez l'illustration au bas de la page (Figure A).

Assurez-vous que les cordons sont éloignés du fauteuil avant de l'utiliser.

INSTALLATION DES PILES DE SECOURS

Deux piles de secours de 9 volts serviront à actionner le fauteuil en position inclinée ou assise en cas d'une panne d'électricité. Si une panne d'électricité survient et que le fauteuil est enclenché, les deux piles de 9 volts devront être remplacées.

1. Retirez la porte coulissante sur le côté du transformateur pour repérer les deux piles de 9 volts.
2. Retirez les deux piles de 9 volts et remplacez les par de nouvelles.
3. Remplacez la porte du transformateur.
4. **Piles non incluses.**

DÉPANNAGE PROBLÈME

Le fauteuil ne fonctionne pas.

FACTEURS POSSIBLES

Le transformateur n'est peut-être pas branché.

SOLUTIONS

Vérifiez si le transformateur est branché correctement sur la prise.

Vérifiez si le cordon électrique du fauteuil est bien branché au transformateur.

Figure D

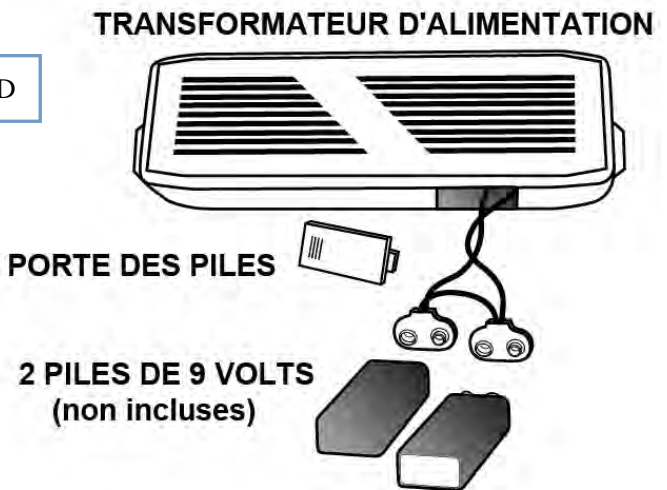

CONTROL WAND OPERATION



ATTENTION : Dégager l'espace en dessous du fauteuil avant de l'abaisser pour réduire le risque de blessures ou de mort.

Le bouton d'alimentation est conçu pour vous permettre de désactiver les fonctions du fauteuil.

Pour cesser d'utiliser le fauteuil à l'aide du bouton d'alimentation, appuyez sur le bouton pour que la lumière à DEL s'éteigne.

Si le fauteuil ne fonctionne pas, vérifiez d'abord si les cordons sont bien branchés (l'ordre est A-B-C-D). Si toutes les connexions sont bonnes, vérifiez que le voyant à DEL est allumé sur le bouton d'alimentation. Consultez l'illustration au bas de la page (Figure A).



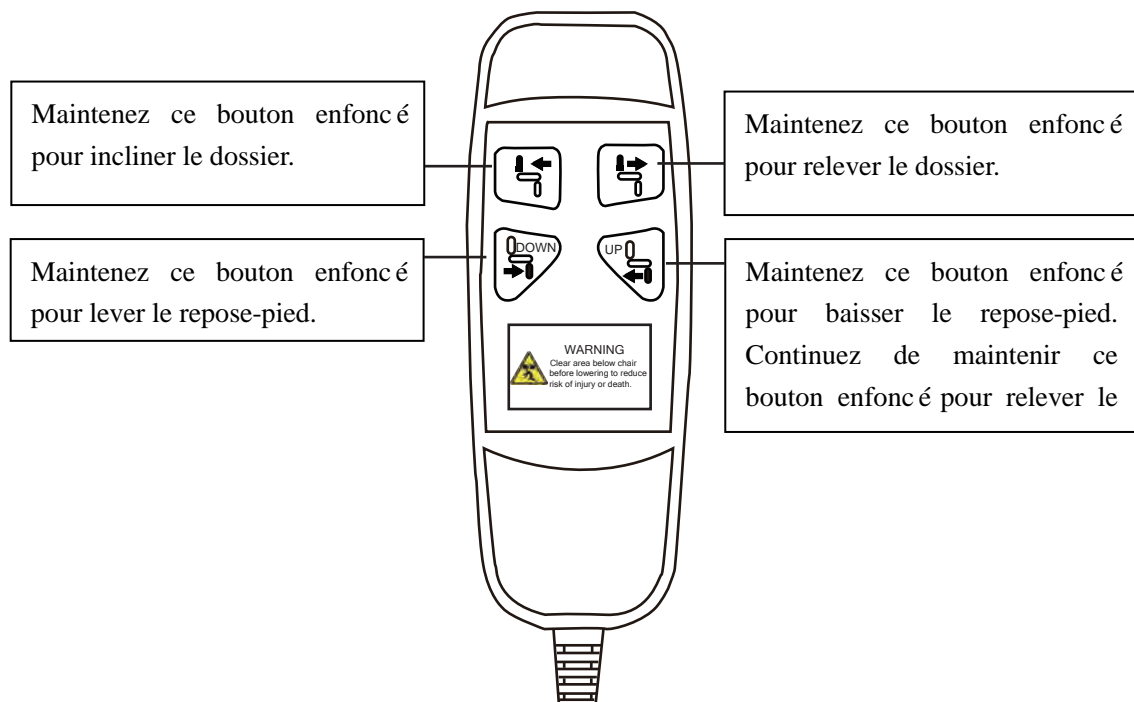















Assurez-vous que les cordons sont éloignés du fauteuil avant de l'utiliser.



INSTRUCCIONES IMPORTANTES SOBRE SEGURIDAD



ADVERTENCIA: para evitar provocar daños a la propiedad, lesiones corporales graves o la muerte, es importante que lea, comprenda y cumpla con TODAS las instrucciones de seguridad. Conserve las instrucciones de seguridad para consultar más adelante.

-  ADVERTENCIA: verifique siempre debajo de la silla o alrededor de ella antes de bajarla desde una posición elevada para cerciorarse de que no haya niños, mascotas domésticas u objetos debajo de la silla. No permita que los niños controlen la silla ni que jueguen sobre ella, debajo de ella o cerca de ella. Si no despeja la zona ubicada debajo de la silla o alrededor de ella antes de bajarla, pueden ocasionarse lesiones corporales graves, la muerte o daños a la propiedad. Siempre deje el control fuera del alcance de los niños y desenchufe la silla para evitar que los niños utilicen el control.
-  ADVERTENCIA: a fin de reducir el riesgo de descargas eléctricas, desenchufe siempre la silla del tomacorriente antes de moverla, limpiarla o realizarle el mantenimiento.
-  ADVERTENCIA: para reducir el riesgo de descargas eléctricas, incendios, lesiones corporales graves, la muerte o daños a la propiedad, utilice la silla únicamente adentro y en lugares donde no haya agua. La silla nunca debe utilizarse en exteriores.
-  ADVERTENCIA: a fin de reducir el riesgo de descargas eléctricas, incendios, lesiones corporales graves, la muerte o daños a la propiedad, nunca enchufe, utilice ni haga funcionar la silla si el cable está dañado o si la silla está mojada o presenta daños. Nunca utilice un cable de extensión con la silla.
-  ADVERTENCIA: no utilice la silla para almacenar o apoyar cualquier tipo de objetos, como televisores y equipos de video, entre otros, ya que estos pueden caerse de la silla y provocar lesiones corporales graves o la muerte.
-  ADVERTENCIA: utilice la silla solo para el uso previsto y en conformidad con estas Instrucciones de seguridad y con el resto de las instrucciones del producto. El incumplimiento de estas indicaciones podría provocar lesiones corporales graves, la muerte o daños a la propiedad.
-  ADVERTENCIA: el límite de peso máximo de la silla es de 250 libras. La silla es apta para que se siente o la utilice una sola persona, quien debe sentarse únicamente sobre el cojín del asiento inferior. Nunca se siente en el respaldo, en los apoyabrazos o en el reposapiés de la silla (si la silla viene equipada con ellos). Utilizar o hacer funcionar la silla con un peso superior al límite máximo permitido, o sentarse en una parte de la silla no sea el cojín del asiento inferior, podría causar daños a la silla y/o provocar que la silla se tumbe o se caiga, lo que podría ocasionar lesiones corporales graves o la muerte.
-  ADVERTENCIA: la silla cuenta con ventilaciones de aire. Limpie siempre las ventilaciones de aire para evitar que se tapen con pelusas, cabellos u otro tipo de elemento. El incumplimiento de estas indicaciones podría ocasionar que el motor de la silla se sobrecaliente y se produzcan incendios, daños a la propiedad, lesiones corporales o la muerte.
-  ADVERTENCIA: no ponga la silla en funcionamiento cerca de gases, líquidos o vapores inflamables, o cerca de ellos. El incumplimiento de esta instrucción puede provocar un incendio o una explosión que provoque lesiones personales, la muerte o daños a la propiedad.

INSTRUCCIONES PARA EL CUIDADO DE LA TELA

La tela que cubre este mueble es muy resistente y adecuada para la vida cotidiana. El fabricante de la tela recomienda limpiarla solamente con agentes de limpieza a base de agua o con jabón. Para eliminar cualquier dureza que pueda haber aparecido, se recomienda restregar ligeramente. Siempre pruebe en una pequeña porción de tela que no esté a la vista para asegurarse de que el agente de limpieza que utilice no decolore ni manche la superficie de la tela. Para obtener mejores resultados, deje que la silla se seque al aire y asíprela.

Ensamblaje de la silla

Una vez que retire la silla de la caja, notará que el respaldo se encuentra sobre el asiento. Siga los pasos que se mencionan a continuación:

1. Algunos modelos tienen orejas que se adhieren al respaldo. Al desembalar la silla encontrará estas orejas embaladas en la parte posterior de la base de la silla. **Figura A #1.** Desembale las orejas y apártelas para instalarlas luego.
2. Busque la bolsa plástica ROJA que contiene el transformador de alimentación, el cable de alimentación, las cuatro patas ajustables y el control remoto. Para ello, debe voltear la base y asentarla sobre los apoyabrazos; verá la bolsa plástica ROJA amarrada en el interior de la unidad. Con cuidado, corte las tiras que sostienen la bolsa y retírela. Descarte las tiras y la bolsa apropiadamente. **Figura A #2**
3. Con la silla aún sobre el respaldo, retire de la bolsa las 4 patas ajustables y colóquelas en la base de la silla. Luego voltee la silla para que quede en posición vertical sobre las patas ajustables **Figura A #3.**
4. Retire el control remoto de la bolsa plástica y conéctelo al enchufe hembra que se encuentra en el bolsillo izquierdo de la silla, **Figura A #4.**

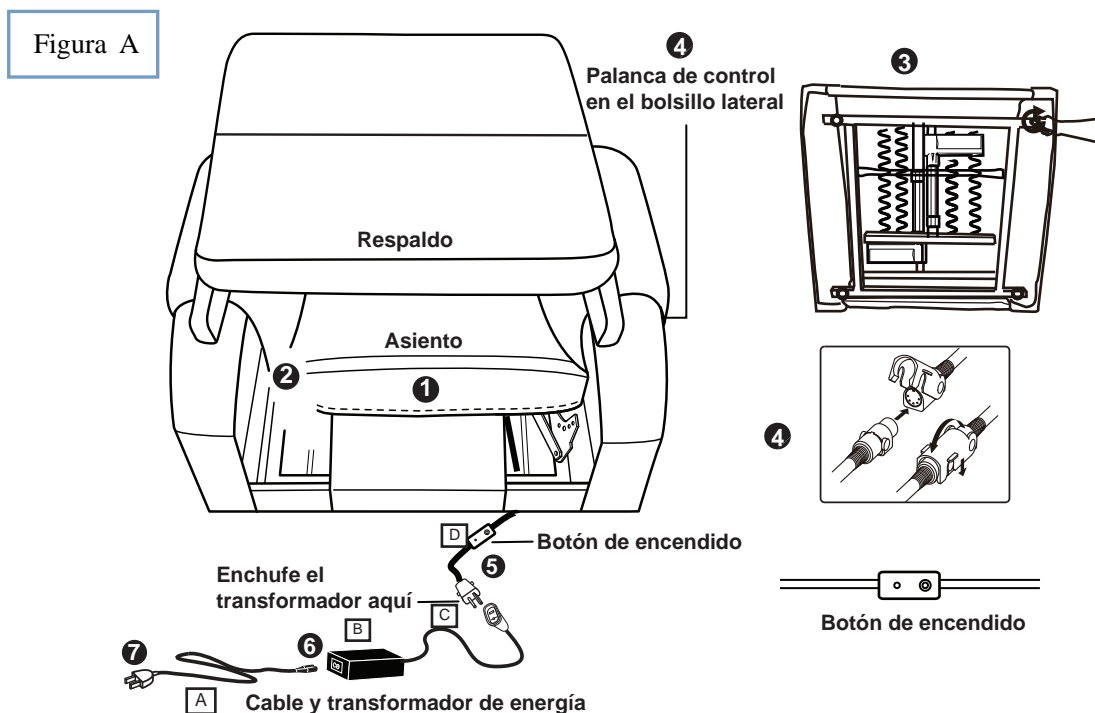

Este dispositivo digital de Clase B cumple con la Parte 15 de las normas de la Comisión Federal de Comunicaciones (FCC, Federal Communications Commission). "El funcionamiento está sujeto a las siguientes dos condiciones: (1) el dispositivo no puede provocar interferencias, y (2) este dispositivo debe aceptar cualquier tipo de interferencia, incluidas aquellas provocadas por el funcionamiento no deseado del dispositivo".

5. Para instalar el respaldo, alinee los soportes hembra del respaldo con los soportes macho de la base de la silla, deslice hacia abajo el respaldo contra la base. Vea la **Figura B** Empuje el respaldo hacia abajo desde la parte superior para trabarlo en su lugar. Escuchará un chasquido de cada lado de la silla; con esto se asegurará de que el respaldo esté fijado apropiadamente.

Figura B

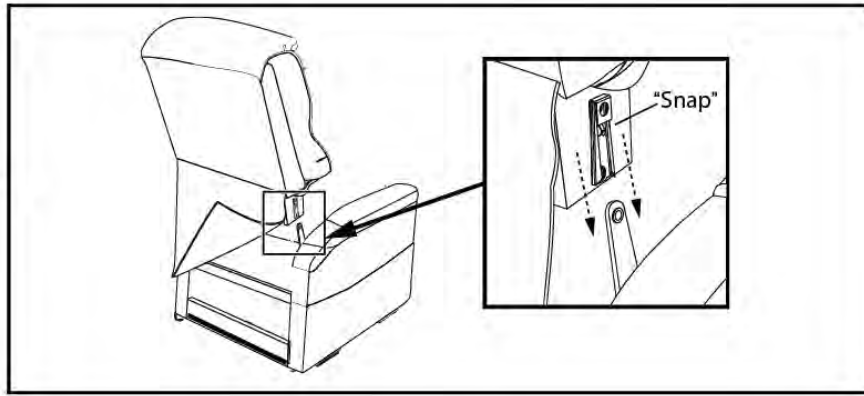

Si su modelo tiene orejas, alinee los soportes hembra con los macho, y deslice la oreja hacia abajo en su lugar. Vea la **Figura C**

Figura C

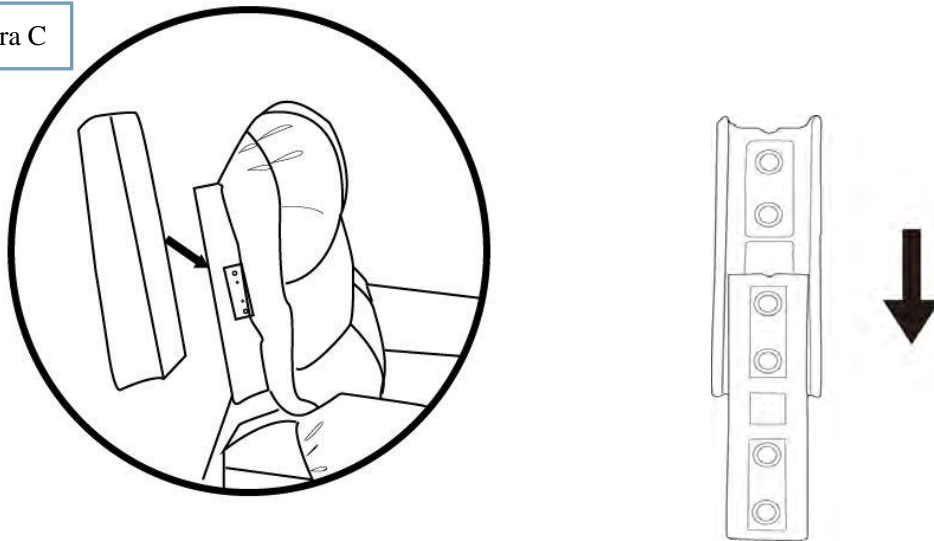

6. Conecte el cable del transformador de alimentación al enchufe correspondiente de la parte posterior de la silla **Figure A #5**

7. Conecte el cable de alimentación al transformador de energía **Figure A #6**

8. Conecte el cable de alimentación a un tomacorriente cercano al lugar donde se utilizará la silla **Figure A #7**.



ADVERTENCIA: despeje la zona por debajo de la silla antes de bajarla para reducir el riesgo de lesiones o muerte.

El botón de encendido le permite desactivar las funciones de la silla

Para detener el funcionamiento de la silla utilizando el botón de encendido, presione el botón hasta que la luz LED se apague.

Si le fauteuil ne fonctionne pas, vérifiez d'abord si les cordons sont bien branchés (l'ordre est A-B-C-D). Si toutes les connexions sont bonnes, vérifiez que le voyant à DEL est allumé sur le bouton d'alimentation. Consultez l'illustration au bas de la page (Figure A). Assurez-vous que les cordons sont éloignés du fauteuil avant de l'utiliser.

INSTALACIÓN DE BATERÍAS DE RESPALDO

Las baterías de respaldo de 2-9 voltios harán funcionar la silla en un ciclo desde la posición reclinada hasta la posición sentada, en caso de que haya una interrupción del suministro eléctrico. Si esto sucede y la silla se encuentra en un ciclo, las baterías de 2-9 voltios deberán reemplazarse.

1. Retire la tapa deslizante ubicada en la parte lateral del transformador para encontrar las baterías de 2-9 voltios.
2. Retire las baterías de 2-9 voltios y reemplácelas por baterías nuevas.
3. Vuelva a colocar la tapa en el transformador.
4. **Las baterías no se incluyen.**

Figura D

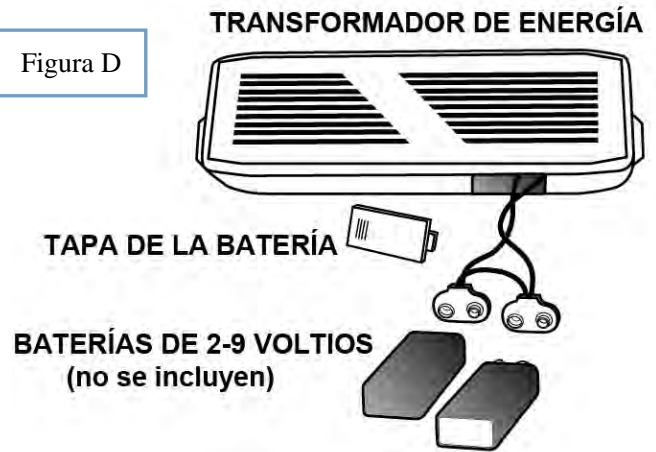

SOLUCIÓN DE PROBLEMAS

PROBLEMA

La silla no funciona.

CAUSAS POSIBLES

Es posible que el transformador no esté conectado.

SOLUCIONES

Compruebe que el transformador esté conectado correctamente al enchufe.

CONTROL WAND OPERATION



ADVERTENCIA: verifique siempre debajo de la silla o alrededor de ella antes de bajarla desde una posición elevada para cerciorarse de que no haya niños, mascotas domésticas u objetos debajo de la silla. No permita que los niños controlen la silla ni que jueguen sobre ella, debajo de ella o cerca de ella. Si no despeja la zona ubicada debajo de la silla o alrededor de ella antes de bajarla, pueden ocasionarse lesiones corporales graves, la muerte o daños a la propiedad. Siempre deje el control fuera del alcance de los niños y desenchufe la silla para evitar que los niños utilicen el control.

