

Free-Standing Gas Range

User manual

NX58*565*** / NX58*560*** / NX58*751***



SAMSUNG

⚠ WARNING

If the information in this manual is not followed exactly, a fire or explosion may result causing property damage, personal injury or death.

- **DO NOT** store or use gasoline or other flammable vapors and liquids in the vicinity of this or any other appliance.
- WHAT TO DO IF YOU SMELL GAS:
 - **DO NOT** try to light any appliance.
 - **DO NOT** touch any electrical switch.
 - **DO NOT** use any phone in your building.
 - Immediately call your gas supplier from a neighbor's phone. Follow the gas supplier's instructions.
 - If you cannot reach your gas supplier, call the fire department.
- Installation and service must be performed by a qualified installer, service agency, or the gas supplier.

ANTI-TIP DEVICE

⚠ WARNING

Tip-Over Hazard

- A child or adult can tip the range and be killed.
- Install the anti-tip device on the range and/or structure as per the installation instructions in this manual.
- Engage the range with the installed anti-tip device.
- Re-engage the anti-tip device if the range is moved.
- Failure to follow these instructions can result in death or serious burns to children or adults.



★ To prevent accidental tipping of the range, attach an approved anti-tip device to the floor. (See Installing the Anti-Tip Device in the Installation Instructions.) Check for proper installation by carefully tipping the range forward. The anti-tip device should engage and prevent the range from tipping over.

If the range is pulled out away from the wall for any reason, make sure the anti-tip device is reengaged after the range has been pushed back into place.

Follow the installation instructions found in the Installation Manual. Failure to follow these instructions can result in death, serious personal injury, and/or property damage.

FEATURES OF YOUR NEW RANGE

Enhanced convenience. Better cooking. Easy maintenance. Your new gas range has been designed to bring you these benefits and more.

Bigger is better

With a capacity of 5.8 cubic feet, your new range has more space than many other leading brands in the United States and Canadian markets. This means greater convenience for you when cooking for the holidays or when entertaining.

A cooktop with 5 burners

Power burners, simmer burners, as well as a center oval burner provide flexible cooktop heat for a variety of cookware.

The center oval burner provides even heating over large areas, so it is perfect for griddle cooking.

Contents

Important safety instructions	5		
SAFETY SYMBOLS	5	Oven light	37
CALIFORNIA PROPOSITION 65 WARNING	6	Baking	38
IMPORTANT SAFETY PRECAUTIONS	6	Convection baking and roasting	39
GAS WARNINGS	11	Timed cooking	42
IN THE COMMONWEALTH OF MASSACHUSETTS	12	Delay timed cooking	44
ELECTRICAL WARNINGS	13	Broiling	46
GROUNDING INSTRUCTIONS	14	Keep warm	48
INSTALLATION WARNINGS	14	Using the easy cook feature	48
SURFACE BURNER WARNINGS	17	Air Fry mode (Model NX58*751***)	50
OVEN WARNINGS	19	Favorite cooking	52
ELECTRIC WARMING DRAWER OR LOWER STORAGE DRAWER WARNINGS	21	Sabbath function	54
SELF-CLEANING OVEN WARNINGS	21	Extra features	56
PROPER COOKING OF MEAT AND POULTRY	22	Using the warming drawer	58
Introducing your new range	23	About the warming drawer (Model NX58*565***)	58
Overview	23	Turning the warming drawer on or off	58
Surface cooking	26	Maintaining your appliance	59
Lighting a gas surface burner	26	Care and cleaning of the oven	59
Manually lighting a gas surface burner	26	Care and cleaning of the cooktop	63
Flame size selection	26	Changing the oven light	67
Gas surface burners and control knobs	26	Removing and replacing the oven door	67
Cookware usage	27	Removing and replacing the warming drawer (Model NX58*565***)	69
Center burner grate	28	Removing and replacing the storage drawer (Model NX58*560***, NX58*751***)	70
Wok grate (NX58*565***) Only	28	Self-cleaning oven	71
Using the griddle	29	Troubleshooting	74
Operating the oven	30	Troubleshooting	74
Oven control panels and displays	30	Troubleshooting and information codes	80
Setting the clock	33	Warranty (U.S.A)	80
Setting the timer on/off	34	Warranty (CANADA)	82
Positioning the oven racks	35		
Using the gliding rack (NX58*565***) Only	36		
Oven vent	37		

Important safety instructions

READ ALL INSTRUCTIONS BEFORE USING THIS APPLIANCE

All electrical and gas equipment with moving parts can be dangerous. Please read the important safety instructions for this appliance in this manual. The instructions must be followed to minimize the risk of injury, death, or property damage. Save this manual. Please Do Not Discard.

SAFETY SYMBOLS

What the icons and signs in this user manual mean:

WARNING









There is a risk of death or serious personal injury.

CAUTION

There is a risk of personal injury or property damage.

CAUTION

To reduce the risk of fire, explosion, electric shock, or personal injury when using your gas range, follow these basic safety precautions:

-  Do NOT attempt.
-  Do NOT disassemble.
-  Do NOT touch.
-  Follow directions explicitly.
-  Unplug the power cord from the electrical outlet.
-  Make sure the range is plugged into an earth grounded electrical outlet to prevent electric shock. An outlet equipped with a Ground Fault Interrupter (GFI) is highly recommended.
-  Call the service center for help. see page 85.
-  Note

These warning icons are here to prevent injury to you and others.

Please observe them explicitly.

Do not discard this manual. Please keep it in a safe place for future reference.

SAVE THESE INSTRUCTIONS

Important safety instructions

CALIFORNIA PROPOSITION 65 WARNING

WARNING

Cancer and Reproductive Harm - www.P65Warnings.ca.gov.

IMPORTANT SAFETY PRECAUTIONS

WARNING

Follow basic precautions when installing and using this range to reduce the risk of fire, electrical shock, injury, or death to persons, including:



Installation and Service

-  This range must be properly located and installed in accordance with the installation instructions before it is used.
Professional installation is strongly recommended.
Due to the size and weight of the range, it is highly recommended that two or more people move or install this appliance.
All ranges can tip over and cause severe injuries. Install the anti-tip device packed with this range following the instructions found in the Installation Instructions.

SAVE THESE INSTRUCTIONS

-  Never try to repair or replace this appliance on your own unless it is specifically recommended in this manual. This appliance should be serviced only by a qualified service technician.
Know the location of the gas shut-off valve and how to shut it off if necessary.
Properly remove or destroy the packaging materials after the appliance is unpacked.

Electrical/Mechanical

-  Unplug or disconnect power before servicing.
-  Do not tamper with the controls.
Grates and griddles (if equipped) are heavy. They can be dangerous if dropped.
The inner portion of the split oven rack (if equipped) could drop down accidentally if not assembled properly. Place the inner rack in the proper position within the outer rack. Always position the oven racks at the same level on each cavity side. Uneven racks could cause food to slide to the lower side, posing a risk of burns.

Danger to Children

- ☒ Do not store any object of interest to children on the cooktop or backguard of the range. Children climbing on the range to reach items could be killed or seriously injured.

The inner rack of the Split Rack can be dropped if it is not assembled properly. Place the Inner rack in the proper place on the Outer rack. Always insert the rack or split rack assembly (if equipped) on the same level of the oven cavity side.

Keep children away from the door when opening or closing it as they may bump themselves on the door or catch their fingers in the door.

Keep all packaging materials out of reach of children. Children may play with them. Failure to dispose of plastic bags could result in suffocation.

-
- ☒ Do not leave children alone or unattended in an area where a range is in use. They should never be allowed to sit or stand on any part of a range.

Do not let little children touch the range.



The cooktop grates and griddle (if equipped) are heavy and presents a risk of injury if dropped on a foot. Teach children not to touch or play with grates or griddle.
 - ★ Teach children not to touch or play with the controls or any part of the range.

We recommend you utilize the control/door lockout feature to reduce the risk of mis-use by children.
 - ☒ Before disposing of the range, cut off the power cord to prevent it from being connected to a power source. Remove the door to prevent children and animals from getting trapped.

SAVE THESE INSTRUCTIONS

Important safety instructions

Fire

-  Do not touch oven burners, drawer burners, or interior surfaces of the oven during or immediately after cooking. Cooking surfaces, grates, cooktop burners, and caps, as well as oven walls may be hot even though they are dark in color. Interior oven surfaces can become hot enough to cause burns. During and after use, do not touch or let clothing or other flammable materials contact oven burners, drawer burners, or interior surfaces of the oven until they have had sufficient time to cool.
-  Do not let a pot holder touch a hot heating element. Do not use a towel or other bulky cloth as a pot holder. Do not use your range to heat unopened food containers or to dry wet items or clothing.
-  Keep oven vent ducts unobstructed. Clean vents frequently to avoid grease buildup. See page 37. There can be slight popping sound during oven cooking. This sound may occur during the normal oven burner cycling, when the oven burner flame is extinguished.

-  Never use your range for any purposes but cooking. Doing so could result in carbon monoxide poisoning and/or overheating of the oven.
Do not wear loose-fitting or hanging garments while using this appliance.
DO NOT STORE OR USE combustible materials, gasoline, or other flammable vapors or liquids in the vicinity of this appliance. See **WHAT TO DO IF YOU SMELL GAS** under the Gas Warnings.
Do not pour water into the cooktop well while cleaning the cooktop. This could leak down into the range gas and electrical systems creating a risk of electrical shock or high levels of Carbon Monoxide, due to corrosion of the gas valves or ports.

SAVE THESE INSTRUCTIONS

-
- ❑ Do not use water on a grease fire. Water might cause a grease fire to explode, spreading the fire and creating a larger fire and health hazard. To put out a grease fire, turn off the heat source and smother the fire with tight-fitting lid or use a multipurpose dry chemical or foam-type fire extinguisher.
Never leave surface units unattended at high heat settings. Boilovers cause smoke, and greasy spillovers could ignite. Do not use a flame to check for gas leaks. Instead, use a brush to spread a soapy water mixture around the area you are checking. If there is a gas leak, you will see small bubbles in the soapy water mixture at the point of the leak.
Do not place portable appliances, or any other object other than cookware on the cooktop. Damage or fire could occur if the cooktop is hot.

-
- ❑ Do not attempt to operate this appliance if it is damaged, malfunctioning, or has missing or broken parts.
Never place plastic, paper, or other items that could melt or burn near the oven vents or any of the surface burners.
 - 🔧 If the self-clean mode malfunctions, turn the oven off and disconnect the power supply. Refer to pages **80** and **82** to contact a qualified service technician.
There can be slight popping sound during oven cooking.

SAVE THESE INSTRUCTIONS

Important safety instructions

Steam and Vapors

- ★ Use care when opening the oven door. Let hot air or steam escape before removing or placing food in a hot oven. Use only dry pot holders. Putting moist or damp pot holders on hot surfaces may result in burns from steam.

Surface Burner Warnings

- The burner spreader can be blocked by food or dust. Clean the spreader if it appears blocked. If you clean the spreader with water, assemble it only after it is completely dry. If the spreader is wet, it might prevent the burners from igniting.
- Do not pour water on the cooktop for cleaning. It can get inside the range and cause the parts inside to rust.
- Only ignite the cooktop burners with the burner caps in place. If the burner caps are not in place, you can damage the controls or cause an unintended large or dangerous flame.

- ★ • Heating of beverages can result in delayed eruptive boiling. To prevent delayed eruptive boiling, ALWAYS allow heated beverages to stand at least 20 seconds after you have turned the burner off so that the temperature in the liquid can stabilize. In the event of scalding, follow these FIRST AID instructions:
 - Immerse the scalded area in cold water for at least 10 minutes
 - Cover with clean, dry dressing
 - Do not apply any creams, oils or lotions
- The 'Spark mark' on the Dual burner spreader must be placed beside the electrode when it is assembled to prevent an abnormal flame.
- After turning on a surface burner, check to make sure that the burner has ignited. Adjust the level of the flame by turning the burner knob.
- When you set a burner to simmer, do not turn the burner knob quickly. Watch the flame to make sure it stays on.

SAVE THESE INSTRUCTIONS

GAS WARNINGS

WARNING

If the instructions in this manual are not followed exactly, a fire or explosion may result, causing death, personal injury, or property damage.

If you smell gas:

1. Close the valve and do not use the range.
2. DO NOT light a match, candle, or cigarette.
3. DO NOT turn on any gas or electric appliances.
4. DO NOT touch any electrical switches or plug a power cord into an outlet.
5. DO NOT use any phone in your building.
6. Clear the room, building, or area of all occupants.
7. Immediately call your gas supplier from a neighbor's phone. Follow the gas supplier's instructions.
8. If you cannot reach your gas supplier, call the fire department.

Read instructions completely and carefully.

-  Installation of this range must conform with local codes or, in the absence of local codes, with the National Fuel Gas Code, ANSI Z223.1/NFPA.54, latest edition. In Canada, installation must conform with the current Natural Gas Installation Code, CAN/CGA-B149.1, or the current Propane Installation Code, CAN/CGA-B149.2, and with local codes where applicable. This range has been design-certified by ETL according to ANSI Z21.1, latest edition, and Canadian Gas Association according to CAN/CGA-1.1, latest edition. Do not install this range in a place which is exposed to a strong draft.

Installation and service must be performed by a qualified installer, service agency, or gas supplier.

Have the installer show you the location of the gas shut-off valve and how to shut it off.

Always use NEW flexible connectors when installing a gas appliance. Never reuse old flexible connectors. The use of old flexible connectors can cause gas leaks and personal injury.

SAVE THESE INSTRUCTIONS

Important safety instructions

- ❑ Never use this appliance as a space heater to heat or warm the room. Doing so may result in carbon monoxide poisoning and overheating of the oven.
Never block the oven vents (air openings). They provide the air inlet and exhaust that are necessary for the oven to operate properly with correct combustion.
Do not lean on the range as you may turn the control knobs inattentively.
Do not stand on top of the appliance or place objects (such as laundry, an oven cover, lighted candles, lighted cigarettes, dishes, chemicals, metal objects, etc.) on the appliance.
 - Items, such as a cloth, may get caught in the door.
 - This may result in electric shock, fire, problems with the product, or injury.

IN THE COMMONWEALTH OF MASSACHUSETTS

- ★ This product must be installed by a licensed plumber or gas fitter qualified or licensed by the State of Massachusetts.
When using ball-type gas shut-off valves, you must use the T-handle type.
Multiple flexible gas lines must not be connected in series.

SAVE THESE INSTRUCTIONS

⚠ ELECTRICAL WARNINGS

Comply with the following electrical instructions and requirements to avoid death, personal injury from electric shock, and/or property damage from fire:



1. Plug into a grounded 3-prong outlet.
2. DO NOT remove the ground prong.
3. DO NOT use an adapter.
4. NEVER use an extension cord.

- ★ Use a dedicated 120-volt, 60-Hz, 20-amp, AC, fused electrical circuit for this appliance. A time-delay fuse or circuit breaker is recommended. DO NOT plug more than one appliance into this circuit.

The range is supplied with a 3-pronged grounded plug. This cord **MUST** be plugged into a mating, grounded 3-prong outlet that meets all local codes and ordinances. If you are unsure your electrical outlet is properly grounded, have it checked by a licensed electrician.

- ★ If codes permit the use of a separate ground wire, we recommend that a qualified electrician determine the proper path for this ground wire.
Electrical service to the range must conform to local codes. Barring local codes, it should meet the latest ANSI/NFPA No. 70 - Latest Revision (for the U.S.) or the Canadian Electrical Code CSA C22.1 - Latest Revisions.
It is the personal responsibility of the appliance owner to provide the correct electrical service for this appliance.
- ☐ NEVER connect the ground wire to plastic plumbing lines, gas lines, or hot water pipes.
DO NOT modify the plug provided with the appliance.
DO NOT put a fuse in a neutral or ground circuit.

SAVE THESE INSTRUCTIONS

Important safety instructions

GROUNDING INSTRUCTIONS

-  Grounding a range with a cord connection:
This appliance must be Earth grounded. In the event of a malfunction or breakdown, grounding will reduce the risk of electrical shock by providing a path for the electric current. This appliance is equipped with a cord having a grounding plug. The plug must be firmly plugged into an outlet that is properly installed and grounded in accordance with the local codes and ordinances.

WARNING

Improper connection of the grounding plug can result in a risk of electric shock. Check with a qualified electrician if you are not sure whether the appliance is properly grounded.

-  NEVER modify the plug provided with the appliance. If it does not fit the existing outlet, have a qualified electrician install a proper outlet.

INSTALLATION WARNINGS

-  Have your range installed and properly grounded by a qualified installer, in accordance with the installation instructions. Any adjustment and service should be performed only by qualified gas range installers or service technicians.

Be sure your range is correctly installed and adjusted by a qualified service technician or installer for the type of gas (natural or LP) you will use. For your range to utilize LP gas, the installer must replace the 5 surface burner orifices and 2 oven orifices with the provided LP orifice set, and reverse the GPR adapter.

WARNING

These adjustments must be made by a qualified service technician in accordance with the manufacturer's instructions and all codes and requirements of the authority having jurisdiction. Failure to follow these instructions could result in serious injury or property damage. The qualified agency performing this work assumes the gas conversion responsibility.

SAVE THESE INSTRUCTIONS

-
- ❏ Do not attempt to repair or replace any part of your range unless it is specifically recommended in this manual. All other service should be referred to a qualified technician.
 - ⚡ This appliance must be properly grounded. Plug your range into a 120-volt grounded outlet that is only used for this appliance. Do not remove the grounding (third) prong from the plug. Firmly plug the power cord into the wall outlet. If you are not sure your electrical outlet is grounded, it is your personal responsibility and obligation to have a properly grounded, three-prong outlet installed in accordance with local and national codes. Do not use a damaged power plug or loose wall outlet. Do not use an extension cord with this appliance. In addition, do not use an adapter or otherwise defeat the grounding plug. If you do not have a proper outlet or have any doubts about the outlet, consult a licensed electrician.

-
- ★ Locate the range out of kitchen traffic paths and drafty locations to prevent poor air circulation. This appliance should be positioned so that the power plug is easily accessible. Do not install in an area exposed to dripping water or outside weather conditions. Remove all packaging materials from the range before operating it. These materials can ignite, causing smoke and/or fire damage. Install this appliance on a level and hard floor that can support its weight. Synthetic flooring, like linoleum, must withstand 180 °F (82 °C) temperatures without shrinking, warping, or discoloring. Never install the range directly over interior kitchen carpeting unless a sheet of 0.25" plywood or a similar insulator is placed between the range and carpeting.

SAVE THESE INSTRUCTIONS

Important safety instructions

- ❑ Never block the vents (air openings) of the range. They provide the air inlet and exhaust necessary for the range to operate properly with correct combustion. Air openings are located behind the range, under the oven control panel, at the top and bottom of the oven door, and under the lower warming or storage drawer.

Large scratches on or sharp blows to the door glass can cause the glass to break or shatter.

- ★ Make sure the wall coverings around the range can withstand heat, up to 200 °F (93 °C), generated by the range.

Avoid placing cabinets above the range. This reduces the hazard caused by reaching over the open flames of operating burners.

Do not put any combustible material or items around the range.

If cabinets are placed above the range, allow a minimum clearance of 40" (102 cm) between the cooking surface and the bottom of unprotected cabinets.

- ★ Install a ventilation hood or an externally vented Over The Range Microwave Oven over the range cooktop that is as wide as the range, centered over the range, and projects forward beyond the front of the cabinets. See the Installation instructions.

Remove all tape and packaging. Make sure the burners are properly seated and level.

Remove any accessories from the oven and/or lower drawer.

Check to make sure no range parts have come loose during shipping.



SAVE THESE INSTRUCTIONS

SURFACE BURNER WARNINGS

WARNING

Follow basic precautions when installing and using this range to reduce the risk of fire, electrical shock, injury, or death to persons, including:

-  Use proper pan sizes. Avoid pans that are unstable or warped. Select cookware having flat bottoms large enough to cover the burner grates. To avoid spillovers, make sure cookware is large enough to contain your food. This will save cleaning time and prevent hazardous accumulations of food, since heavy spattering or spillovers left on the range can ignite. Use pans with handles that can be easily grasped and remain cool.
Do not use pots or pans larger than the grate on a grate. Using pots or pans larger than a grate may cause the pots or pans to discolor or deform. It can also cause units or the wall around the grate to ignite and may generate excess carbon monoxide.

-  Always use the LITE position when igniting the top burners. Make sure the burners have ignited.
If ignition fails, turn the knob to Off and wait until the gas already emitted has dissipated. If you keep the knob in the LITE position without proper ignition, the emitted gas might cause an explosion.
-  Never leave the surface burners unattended at HIGH flame settings. Boilovers cause smoking, and greasy spillovers can ignite.
Stand away from the range when frying.
-  Adjust the top burner flame size so it does not extend beyond the edge of the cookware. Flames that extend past cookware edges can be hazardous.
To decrease spattering when cooking foods with lots of liquid, such as meat sauce or stew, adjust the the flame to low and stir frequently.
Only use dry pot holders. Pot holders with moisture in them can release steam and cause burns if they come in contact with hot surfaces.

SAVE THESE INSTRUCTIONS

Important safety instructions

- ★ Keep pot holders away from open flames when lifting cookware. Never use a towel or bulky cloth in place of a pot holder.
Keep all plastic away from the surface burners or any open flame.
When using glass cookware, make sure it is designed for top-of-range cooking.
Always make sure cookware handles are turned to the side or rear of the cooktop, but not over other surface burners. This will minimize the chance of burns, spillovers, and the ignition of flammable materials that can be caused if pots or pans are bumped accidentally.
Do not wear loose or hanging garments when using the range. They could ignite and burn you if they touch a surface burner.
Take care that your hands do not touch the burners when they are on. Turn off the burners when you change a pan or pot.

- ★ Always heat frying oils slowly, and watch as they heat. If you are frying foods at high heat, carefully watch during the cooking process. If a combination of fats or oils are to be used during frying, they need to be stirred together before heating.
Use a deep fryer thermometer whenever possible. This prevents overheating the fryer beyond the smoking point. Use as little oil as possible for shallow or deep-fat frying. Using too much oil can cause spillovers when food is added.
Items should always be removed from the cooktop when they are done cooking.
Never leave plastic items on the cooktop. Hot air from the vent can melt or ignite plastic items or cause a building up of dangerous pressure in closed plastic containers.

SAVE THESE INSTRUCTIONS

-
- ★ This cooktop is not designed to flame foods or cook with a wok or wok ring attachment. If foods are flamed, they should only be flamed under a ventilation hood that is on. Always make sure foods being fried are thawed and dried. Moisture of any kind can cause hot fat to bubble up and over the sides of the pan.
 - ☒ Never move a pan or deep-fat fryer full of hot fat. Always let it cool before moving.
 - ★ Always make sure the controls are OFF and the grates are cool before you remove them to prevent any possibility of burning.
 - ☒ If the range is located near a window, NEVER hang long curtains or paper blinds on that window. They could blow over the surface burners and ignite, causing a fire hazard. Grease is flammable and should be handled very carefully. Never try to extinguish a grease fire with water.

-
- ★ If you smell gas, turn off the gas to the range and call a qualified service technician. NEVER use an open flame to locate a leak.
Always turn off the surface burner controls before removing cookware. All surface burner controls should be turned OFF when you are not cooking.
Always turn the burners off before you go to sleep or go out.

OVEN WARNINGS

▲ WARNING

NEVER cover any holes or passages in the bottom oven cover. NEVER cover an entire oven rack with aluminum foil or like material. Covering the bottom cover and/or racks blocks airflow through the oven and could cause carbon monoxide poisoning.

- ☒ Do not use aluminum foil or foil liners anywhere in the oven. Misuse traps heat and could cause a fire hazard or damage the range.
- ★ Always follow the manufacturer's directions when using cooking or roasting bags in the oven.

SAVE THESE INSTRUCTIONS

Important safety instructions

- DO NOT clean the door gasket. The door gasket is essential for a good seal. Care should be taken not to damage or move the gasket.
- Do not strike the oven glass. Do not spray water onto the oven glass when the oven is on or just after you have turned the oven off.
Stand away from the range when opening the door of a hot oven. The escaping hot air and steam can cause burns.
- Do not use the oven for storage. Stored items can be damaged or ignite.
- Keep the oven free from grease buildup.
Reposition oven racks only when the oven is cool to prevent burning or personal injury.
- Do not heat unopened containers. Pressure in the container could build up, resulting in an explosion and/or personal injury.
- Only use glass cookware that is recommended for use in gas ovens.
This prevents fire flare-ups from stored grease buildup.

- Do not broil meat too close to the burner flame. Trim excess fat from meat before cooking. Meat fat can ignite, causing a fire hazard.
- If a grease fire should occur in the oven, turn off the oven by pressing the Clear/Off pad. Keep the oven door closed to put out the fire.
Always bake and/or broil with the oven door closed. Broiling with the door partially or fully open can damage the surface burner control knobs and even the kitchen counter.
Keep the appliance area clear and free from combustible materials, gasoline, and other flammable vapors and liquids.
- Do not use the oven to dry paper, clothes, etc. Such items might catch fire if overheated.

SAVE THESE INSTRUCTIONS

ELECTRIC WARMING DRAWER OR LOWER STORAGE DRAWER WARNINGS

- ★ The warming drawer is designed to keep hot cooked foods at serving temperature. Always start with hot food. Cold or room-temperature foods cannot be heated, warmed, or cooked in the warming drawer.
- ☒ Do not touch the interior drawer surface or heating element. These surfaces may be hot and could burn you.
- ★ Use care when opening the drawer. Escaping hot air and/or steam can cause burns or personal injury.
- ☒ Do not use aluminum foil to line the lower drawer. Aluminum foil will trap heat and alter the warming performance of the drawer. It could also damage the interior finish.
Never use the lower/warming drawer in the upper oven.
Never put the lower/warming drawer in the upper oven during a self-cleaning cycle.

- ☒ Never leave jars or cans of fat drippings in or near the lower drawer.

Do not leave or store paper products, plastics, canned food, or combustible materials in the drawer. Do not use the drawer to dry newspapers. They could ignite. Plastic items could melt.

SELF-CLEANING OVEN WARNINGS

⚠ WARNING

Follow basic precautions when installing and using this range to reduce the risk of fire, electrical shock, injury, or death to persons, including:

- ☒ Do not leave children unattended near the range during a self-cleaning cycle. The outside surfaces of the range get hot enough to burn if touched.
- ★ Stand away from the range when opening the oven door after a self-cleaning cycle. The oven will be VERY HOT and the escaping hot air and steam can cause burns.

SAVE THESE INSTRUCTIONS

Important safety instructions

- ★ Remove all racks and other utensils from the oven before starting a self clean cycle. The oven racks may become damaged, and foreign objects could ignite if left within the oven cavity.
Wipe off any excess spillage before using the self-cleaning operation.
Remove all cookware, oven probes, and any aluminum foil before using the self-cleaning operation.
- ⊠ Never self-clean with the lower drawer or drawer pan placed in the oven.
- ⊠ If the self-cleaning operation malfunctions, turn off the oven, disconnect the power supply, and contact a qualified service technician.
- ⊠ Do not use oven cleaners. Commercial oven cleaners or oven liners should NEVER be used in or around any part of the oven. Residue from oven cleaners will damage the inside of the oven during a self-cleaning operation.
- ★ Nickel oven shelves should be removed from the oven during a self-cleaning cycle. Porcelain-coated oven shelves may be cleaned in the oven during a self-cleaning cycle.

PROPER COOKING OF MEAT AND POULTRY

- ★ Make sure all meat and poultry is cooked thoroughly. Meat should always be cooked to an internal temperature of 160 °F (71 °C). Poultry should always be cooked to an internal temperature of 180 °F (82 °C). Cooking these foods to these minimally safe temperatures can help protect you and your family from food borne illnesses.

SAVE THESE INSTRUCTIONS

Introducing your new range

Overview

MODEL NX58*565***

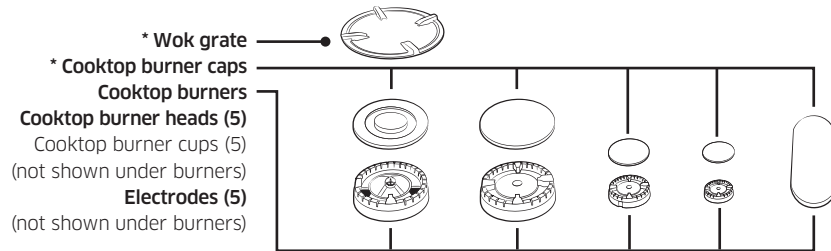

COOKTOP COMPONENTS

Heavy duty, continuous cast grates

- * Left burner grate
 - * Center burner grate
 - * Right burner grate
- Note: the left and right grates can be used interchangeably.

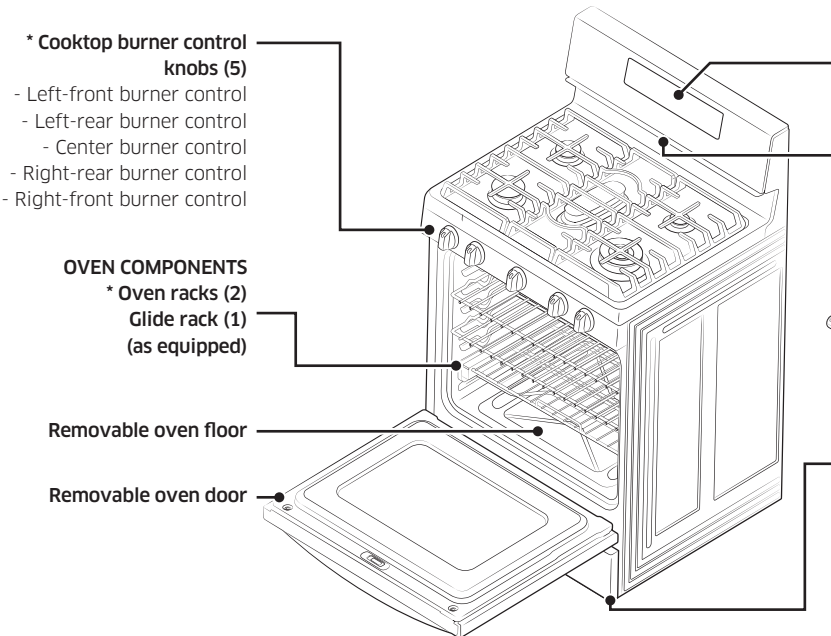
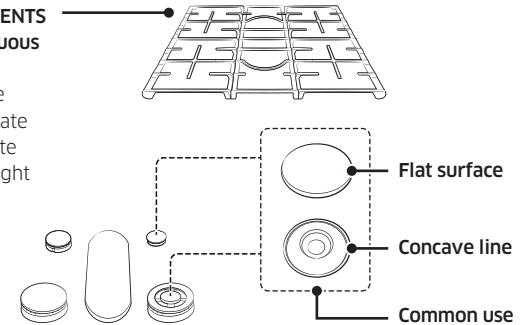

DISPLAY

OVEN VENT

(centered under oven control panel)

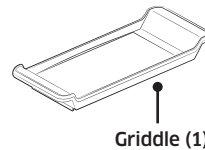

WARMING DRAWER COMPONENTS

- Removable warming drawer (1)
- Full-extension roller guide rails (2)
- Electric heating element
(not shown under drawer)

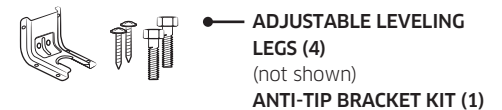
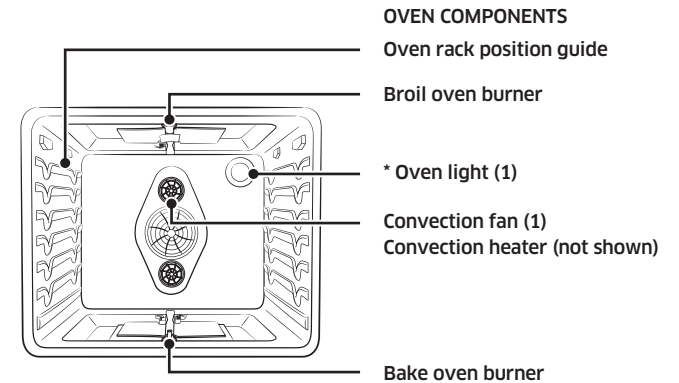

Introducing your new range

MODEL NX58*560***

Introducing your new range

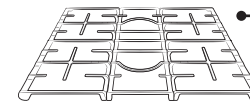
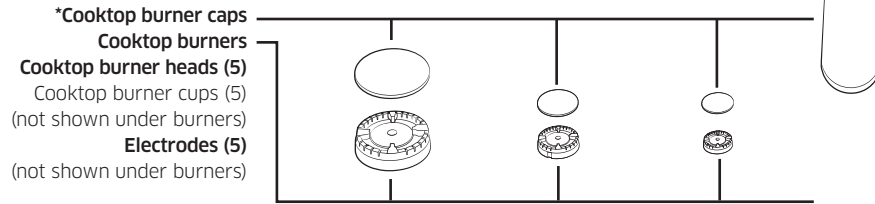

COOKTOP COMPONENTS
Heavy-duty continuous cast grates
- *Left burner grate
- *Center burner grate
- *Right burner grate

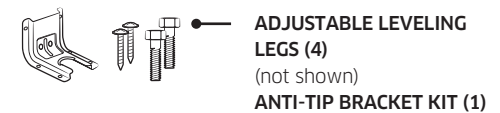
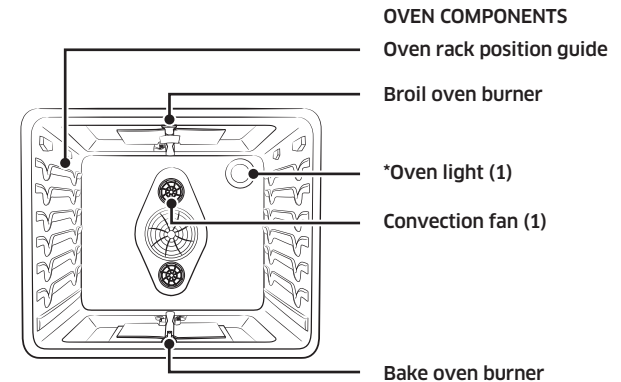
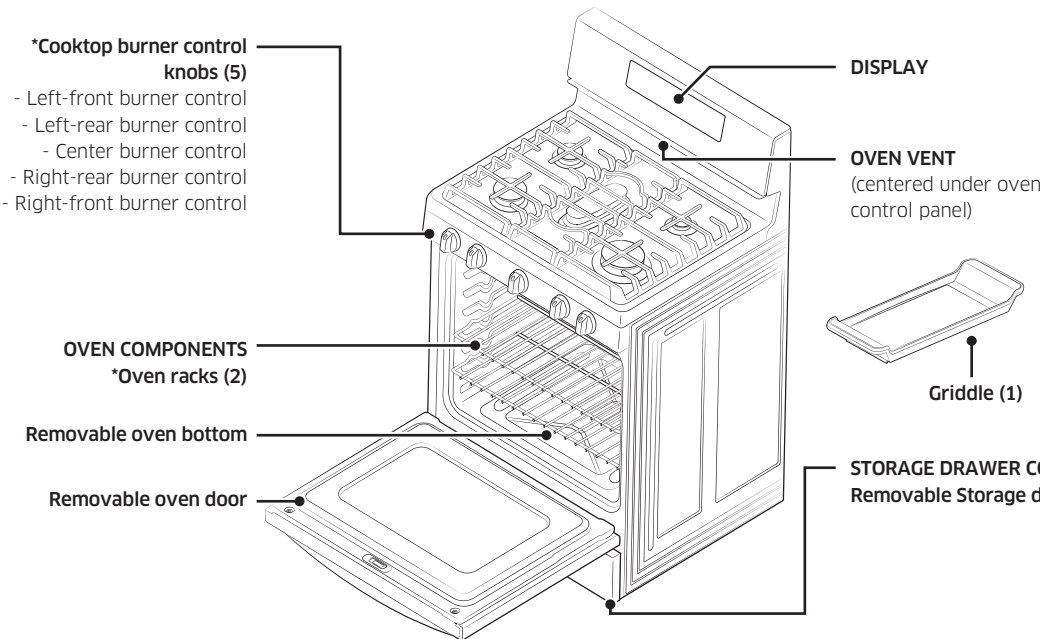
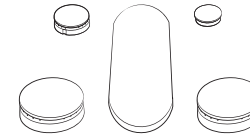

If you need an accessory marked with an * (asterisk), please contact the Samsung Call Center using the phone number listed on the last page of this manual or visit our on-line parts web site at www.samsungparts.com.

MODEL NX58*751***

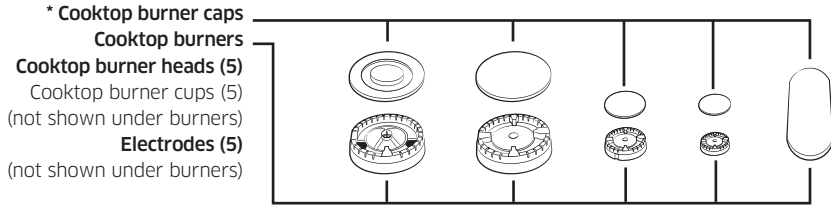

COOKTOP COMPONENTS
Heavy duty, continuous cast grates

- * Left burner grate
 - * Center burner grate
 - * Right burner grate
- Note: the left and right grates can be used interchangeably.

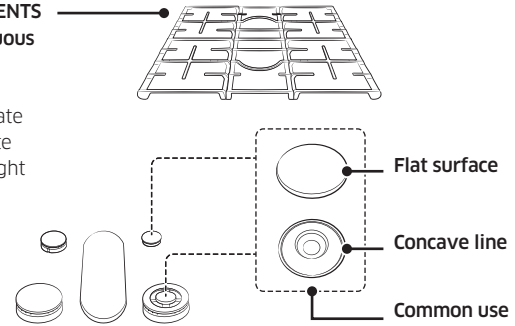

- *Cooktop burner control knobs (5)
- Left-front burner control
 - Left-rear burner control
 - Center burner control
 - Right-rear burner control
 - Right-front burner control

DISPLAY

OVEN VENT
(centered under oven control panel)

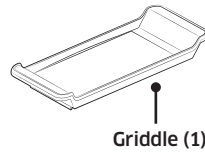

OVEN COMPONENTS
*Oven racks (2)

Removable oven bottom

Removable oven door

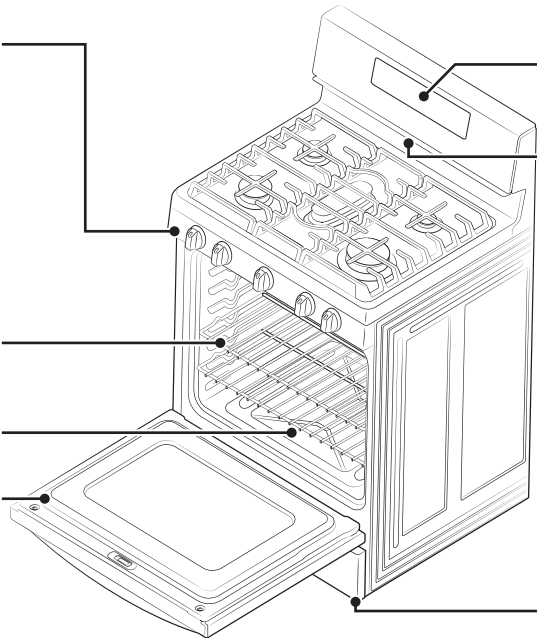

STORAGE DRAWER COMPONENTS
Removable Storage drawer (1)

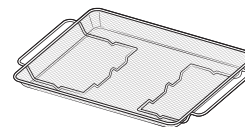

OVEN COMPONENTS

- Oven rack position guide
- Broil oven burner
- *Oven light (1)
- Convection fan (1)
- Bake oven burner



- ADJUSTABLE LEVELING LEGS (4)**
(not shown)
ANTI-TIP BRACKET KIT (1)

Surface cooking

⚠ WARNING

BEFORE USING THE SURFACE BURNERS, make sure to follow all the safety warnings and precautions listed on page 6. Failure to do so could result in product damage, personal injury, and/or death.

Lighting a gas surface burner

Make sure all surface burners are positioned and assembled properly.

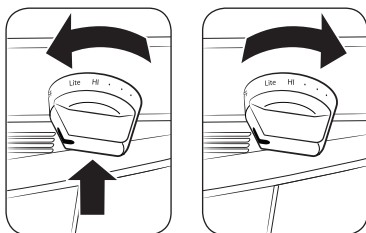

1. Push in and turn the control knob to the LITE position. You will hear a “clicking” sound indicating the electronic ignition system is working properly.
2. After the surface burner lights, turn the control knob to adjust the power setting of the surface burner and turn off the electronic ignition system.

📖 NOTE

We highly recommend using the left rear side burner for simmering tomato sauce and right rear side burner for melting chocolate.

Manually lighting a gas surface burner

If a power failure occurs, the surface burners can still be lit manually.

📖 NOTE

Use extreme caution when manually lighting a surface burner.

1. Hold a long gas grill lighter to the surface burner you want to light.
2. Push in and turn the control knob for that burner to the LITE position.
3. After the burner has lit, set the control knob and the burner to the desired setting.

Flame size selection

⚠ WARNING

Flames larger than the bottom of the cookware will not result in faster heating, but could result in a fire hazard and/or personal injury.

The flames on the burners should always stay under the cookware. The flames should never extend beyond the bottom surface and/or up the sides of the cookware.

Always watch the flames when adjusting the heat setting with the control knob(s). The flames should always match the size of the cookware being used.

Gas surface burners and control knobs

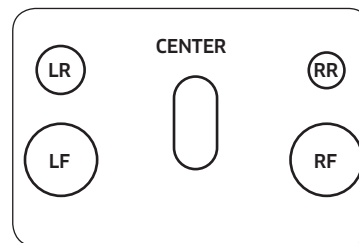

Your gas range cooktop has five gas burners. All sealed cooktop burners use an open-port design which provides easy assembly and accurate and dependable operation. The different burner sizes ensure you have the proper heat source for the desired cooking job.

The right rear side burner provides precise cooking performance for delicate foods and foods that require low heat for long cooking times. The right rear side burner lets you use the LO setting for a very low simmer setting.

The left rear side and center round burners are general-purpose burners that can be used for most cooking. The HI to LO settings provide a wide range of cooking temperatures to meet your cooking needs.

The right and left front side burners provide maximum output. These burners can also be used as general-purpose burners, but they are designed to provide quick heat to large cookware. The right and left front side burners spread out the heat with a larger circle of flames. This provides better heat distribution for larger cookware (12"/30.5 cm) or larger pots and pans.

BURNER POSITION	FUNCTION	TYPE OF FOOD
RIGHT FRONT (RF)	Quick heating	Boiling Food
RIGHT REAR (RR)	Low simmering	Chocolate, Casseroles, Sauces
CENTER	Griddle Cooking	Pancakes, Hamburgers, Fried Eggs, Hot Sandwiches
LEFT FRONT (LF)	Quick heating	Boiling Food
LEFT REAR (LR)	General heating Low simmering	General Food Tomato Sauce*, Casseroles

NOTE

* Tomato sauce needs to be stirred during the low simmering.

The center oval burner can also be used for large pots and pans, but is designed to be used with the center burner grate and/or the center griddle accessory (if equipped).

The oval burner spreads out the heat more evenly over the large center cooking area.

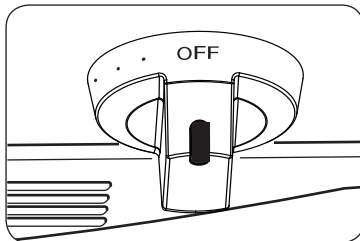

Each surface burner has a control knob with settings from HI to LO. They also have a LITE setting that is only used to light the flame. The electronic ignition system sparks when the control knob is in the LITE position.

The surface burner indicator next to the control knob shows which burner the knob controls.

Cookware usage

Using the correct cookware can prevent many problems, such as uneven cooking or extended cooking times. Using the proper pans will reduce cooking times and cook food more evenly. Look for the following pan characteristics:

- Flat bottom and straight sides.
- Tight-fitting lid.
- Weight of handle does not tilt pan.
- Pan is well-balanced.
- Pan size matches the amount of food being prepared and the size of the surface burner.
- Made of material that conducts heat well.
- The pot/pan diameter matches the surface burner flame diameter.

What your cookware is made of determines how evenly and quickly heat is transferred from the surface burner to the pan bottom.

ALUMINUM: Excellent heat conductor. Some types of food will cause the aluminum to darken. (Anodized aluminum cookware resists staining and pitting.)

COPPER: Excellent heat conductor, but discolors easily.

STAINLESS STEEL: Slow heat conductor with uneven cooking results. Is durable, easy to clean, and resists staining.

CAST-IRON: A poor conductor, but retains heat very well. Cooks evenly once cooking temperature is reached.

ENAMELWARE: Heating characteristics will vary depending on base material.

GLASS: Slow heat conductor. Glass cookware is designed for two usages—top-of-range cooking or oven use. Only use cookware where it is designated to be used.

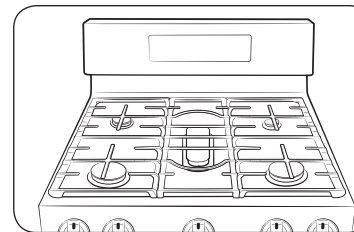

NOTE

Do not place a small pan or pot with a bottom diameter of about 6" or less on the center grate. It is likely that the pan or pot will tip over. We strongly recommend you place small-sized pots or pans on the rear of either side grate.

Surface cooking

Center burner grate

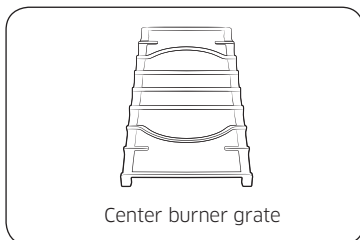

Samsung gas ranges come with a center burner grate. This grate fits over the center oval burner. The center burner grate should not be placed over any other burners and no other center stovetop grates should be used with this range.

Wok grate (NX58*565*** Only)

Woks are often used for stir frying, pan frying, deep frying, and poaching. The wok grate provided can support a 12-14" pan or wok.

How to use wok grate

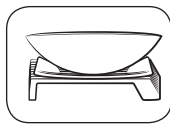
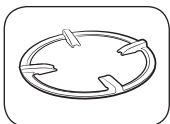

1. Before placing the wok grate, make sure that the burner is off and the grate is completely cool.
2. Place the wok grate on either side grate.
3. Place the wok on the wok grate.
(Make sure that the wok sits securely on the work grate.)
4. Turn on the burner and adjust the flame size.

⚠ CAUTION

- Do not remove the wok grate until the cooktop grates, surfaces, and wok grate are completely cooled.
- When using the cooktop, oven, or broil systems, the wok grate on the cooktop may become very hot. Always use oven gloves when placing or removing the wok grate.
- Do not use a pot or pan with a flat bottom on the wok grate or a wok with a diameter that is smaller than the wok ring diameter. If you do, it is likely that the pan, pot, or wok will tip over.
- Using an oversized wok may cause the flames to spread out and damage the surrounding cooktop.
- Make sure the wok sits securely on the wok grate.

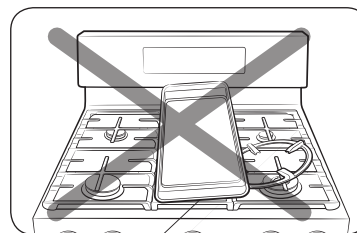

⚠ CAUTION

Do not use the wok grate with the griddle at the same time.

Using the griddle

The non-fixed coated griddle provides an extra-large cooking surface for meats, pancakes, or other food usually prepared in a frying pan or skillet.

How to Place the Griddle: The griddle can only be used with the center burner. The griddle must be properly placed on the center grate as shown in the figure below.

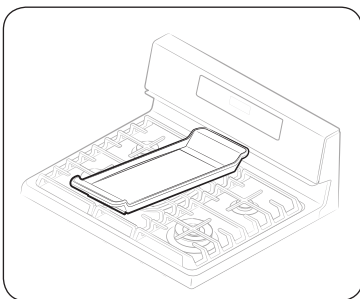
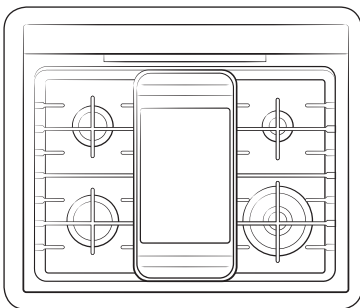

⚠ WARNING

DO NOT remove the center grate when using the griddle.

How to cook: Preheat the griddle according to the guide below, and then adjust for the cooking conditions.

Type of Food	Preheat Time	Preheat Condition	Cook Condition
Pancakes	5 min	5 (MED-HI)	4 (MED)
Hamburgers	5 min	7 (HI)	5 (MED-HI)
Fried Eggs	5 min	7 (HI)	5 (MED-LO)
Bacon	-	None	4 (MED)
Breakfast Sausages	5 min	7 (HI)	5 (MED)
Grilled Cheese Sandwich	4 min	7 (HI)	6 (MED-HI)

⚠ CAUTION

- **DO NOT** remove the griddle until the cooktop grates, surfaces, and griddle are completely cooled.
- The griddle on the cooktop may become very hot when you use the cooktop, oven, or broil systems. Always use oven gloves when placing or removing the griddle.

📖 NOTE

- Carefully put the griddle on the center grate.
- Griddle settings may need to be adjusted if the griddle is used for an extended time.
- Your griddle will discolor over time as it becomes seasoned with use.
- After use, return the griddle to storage only after it has cooled.

Operating the oven

Important Note:

- DO NOT overheat the griddle. This can damage the non-fixed coating.
- DO NOT use metal utensils that can damage the griddle surface. Do not use the griddle as a cutting board.
- DO NOT place or store items on the griddle.
- DO NOT turn the griddle over and use the underside for cooking. Use the top side of the griddle only.
- DO NOT use the griddle for any purpose other than cooking.
- Avoid cooking extremely greasy foods. Grease spill overs can occur.
- The griddle can become hot when surrounding burners are in use.

Operating the oven

Oven control panels and displays

MODEL NX58*565***

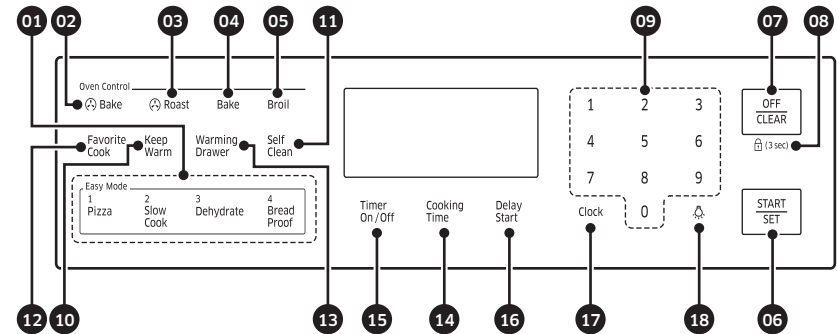

MODEL NX58*560***

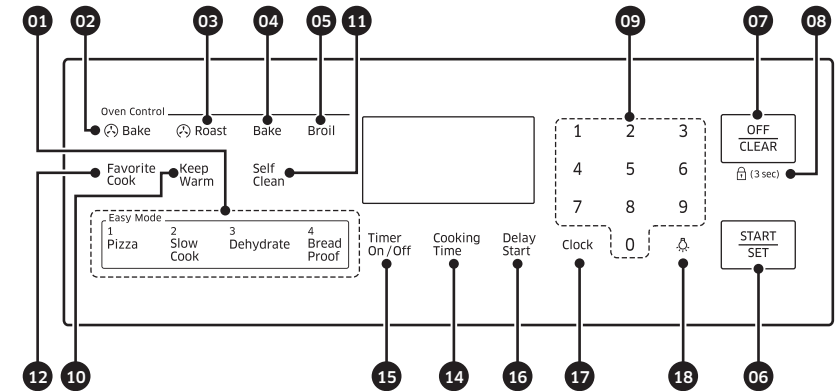

MODEL NX58*751***

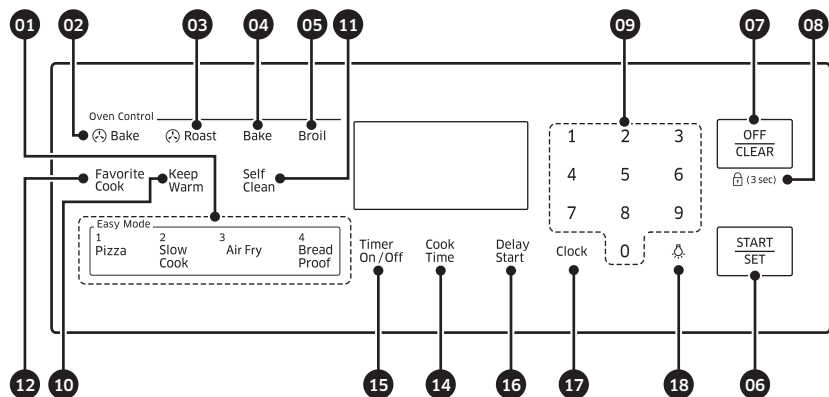

NOTE

All oven operations are controlled with electronic touch pads. Use the following pads to program and operate all oven cooking, cleaning, and timing functions. All programmed settings and cooking statuses will show on the digital display.

Special feature, oven, and time controls

- 01 EASY COOK:** Press to recall the Easy cook recipe setting of the oven.
- 02 CONVECTION BAKE** (🌀 Bake): Activates the convection bake function. Use this function to cook large amounts of baked goods on multiple shelves at the same time.
- 03 CONVECTION ROAST** (🌀 Roast): Activates the convection roast function. Use this function to cook large cuts of meat.
- 04 BAKE:** Touch this pad to activate the Bake function. Evenly cooks food using the bottom oven burner.
- 05 BROIL:** Activates the Broil function. Cooks foods using the top oven burner only.
- 06 START/SET:** Touch this pad to start the oven cooking, cleaning, and/or timing functions.
- 07 OFF/CLEAR:** Press to cancel all oven operations except the clock and timer.
- 08 HOLD 3 SEC:** Deactivates the control panel touch pads to prevent the oven from accidentally being turned on. It also locks the oven door to prevent accidental tipping of the range. Touch pads will not work and the oven door will stay locked until this function is turned off.
- 09 NUMBER PADS:** Touch these pads to set the desired times, temperatures, and preset oven functions.
- 10 KEEP WARM:** Touch this pad to keep cooked foods warm after cooking. This lowers the oven temperature and maintains it at 150 °F to 200 °F (66 °C to 93 °C).
- 11 SELF CLEAN:** Activates the self-cleaning oven function. Uses very high heat to burn off internal oven soilage.

Operating the oven

- 12 FAVORITE COOK:** Activates the favorite cook feature. This feature lets you preprogram up to three frequently used cooking cycles so they can be set and started with the touch of a button.
- 13 WARMING DRAWER (MODEL NX58*565***):** Touch this pad to activate the warming drawer. An electric heating element under the drawer uses three settings to keep cooked foods warm.
- 14 COOKING TIME:** Touch this pad, and then the desired amount of time you want your food to cook. The oven will automatically shut off when the time has elapsed.
- 15 TIMER ON/OFF:** Touch to select the timer feature. Activates a kitchen timer for the desired amount of time.
- 16 DELAY START:** Allows you to set the oven to start and stop automatically. Use with Bake, Convection Bake, Convection Roast, Cook Time, or Self Clean functions.
- 17 CLOCK:** Allows you to set the clock.
- 18 OVEN LIGHT:** Touch this pad to turn the oven light on or off.

Minimum and maximum settings

All the features listed in the following chart have minimum and maximum temperature or time settings.

FEATURE	MINIMUM SETTING	MAXIMUM SETTING
BAKE	150 °F (66 °C)	550 °F (288 °C)
BROIL	Lo	Hi
SELF-CLEAN	2 hours	4 hours
CONVECTION BAKE (🌀 Bake)	150 °F (66 °C)	550 °F (288 °C)
CONVECTION ROAST (🌀 Roast)	150 °F (66 °C)	550 °F (288 °C)
AIR FRY	350 °F (177 °C)	500 °F (260 °C)
KEEP WARM	-	3 hours
WARMING DRAWER *	-	3 hours
BREAD PROOF	-	12 hours

* Model NX58*565*** Only

If you set **Conversion On** for Convection Bake and/or Convection Roast, you can set the minimum temperature to 175 °F (79 °C).

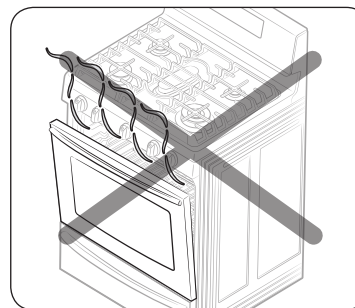

NOTE

Always bake and/or broil with the oven door closed.

If you open the oven door while the oven is operating and leave it open, the oven burner will stop in 1 minute. This is not a product failure. The oven will automatically start again when you close the door.

Application mode: Conv. Bake, Conv. Roast, Bake, Broil, Pizza, Slow Cook, Dehydrate, Bread Proof, Favorite Cook, Air Fry.

Setting the clock

The clock must be set to the correct time of day for the automatic oven timing functions to work properly. The clock can be adjusted to show a 12-hour or 24-hour display. The 12-hour display is the default setting.

The time of day cannot be changed during a timed cooking, delayed start, self-cleaning, or Sabbath function operation.

How to set the clock

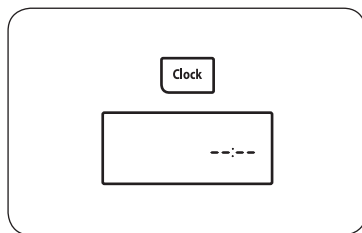

1. Press the **Clock** pad.

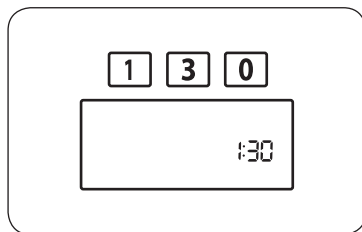

2. Enter the current time in hours and minutes using the number pads (e.g., 1, 3, 0). The display will show the time of day, and the **Start** indicator will blink.

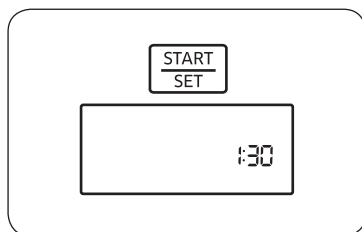

3. Press the **START/SET** pad to set and start the clock. The display will show the time of day, and the **Start** indicator will turn off.

How to change between a 12-hour and 24-hour display

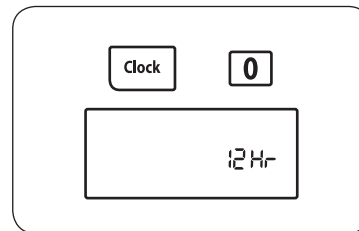

1. Press and hold the **Clock** and **0** pads for 3 seconds. The display will show the present mode (e.g., 12Hr).

NOTE

If one pad is pressed before the other, -- -- will appear in the display. Press the **OFF/CLEAR** pad and start again.

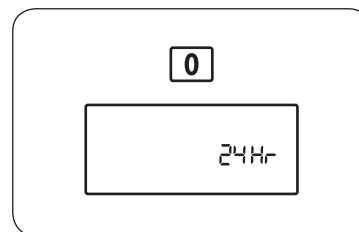

2. Press the **0** pad to toggle between the 12-hour and 24-hour display setting. **12Hr** or **24Hr** will show in the display depending on your selection.

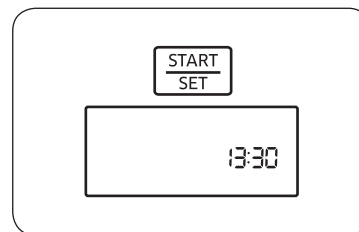

3. Press the **START/SET** pad to change the clock display mode.

Operating the oven

Setting the timer on/off

The timer counts down time remaining and beeps when the set time has elapsed. It does not start or stop cooking functions. You can use the kitchen timer at the same time as any other range functions and set it for any amount of time between 1 minute and 9 hours and 99 minutes.

How to set the timer

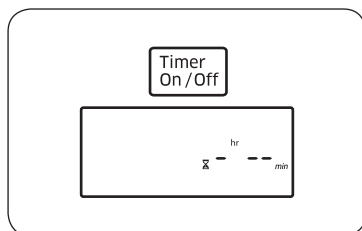

1. Press the **Timer On/Off** pad once for hours/minutes and twice for seconds. Press the pad three times to turn off the kitchen timer or cancel it before it starts to run. The display will show **Timer**, and **-hr --min** will blink in the display. (Hr and min characters are not displayed on the NX58*560***, NX58*751***.)

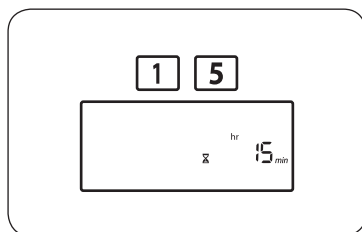

2. Press the number pads to enter the amount of time you want in minutes, hours and minutes, or seconds (e.g., 1, 5). The set time will show in the display.

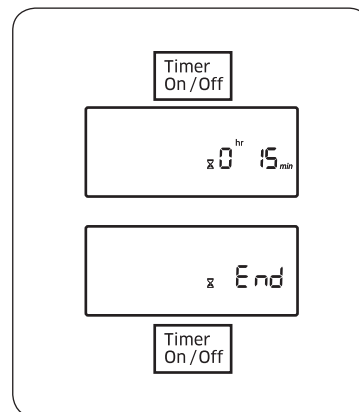

3. Press the **Timer On/Off** pad to start the timer. The display will show the remaining time. When time has elapsed, the oven will beep and the display will show **End** until you press the **Timer On/Off** pad. After the pad is pressed, the display will go back to showing the time of day. You can cancel the timer at any time by pressing the **Timer On/Off** pad.

Positioning the oven racks

The oven racks are removable and can be positioned in any of the seven oven rack positions. Each oven rack has a built-in stop to prevent it from accidentally being pulled completely out. Proper positioning of the oven racks will provide the best cooking results. The diagram to the right shows the rack positions.

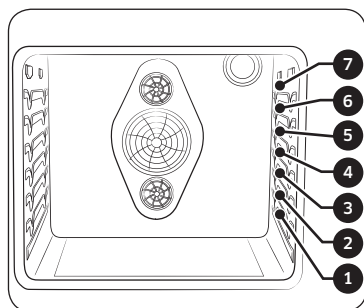

⚠ CAUTION

- Do not cover an oven rack with aluminum foil. This will disturb the heat circulation, resulting in poor baking.
- Do not place aluminum foil on the oven bottom. It can damage the surface of the oven bottom.
- Arrange the oven racks only when the oven is cool.
- When placing an oven rack in the topmost rack position (position 7), make sure the rack is stably situated on the embossed stop.

Oven rack positions

TYPE OF FOOD	RACK POSITION
Hamburgers and steaks	6 or 7
Toasts	5 or 6
Biscuits, muffins, brownies, cookies	4
Bundt or pound cakes	3
Angel food cake, pies	2
Roasts (small or large), ham, turkeys	1 or 2

Baking layer cakes

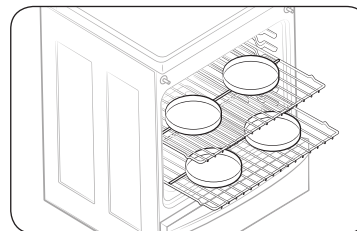

- Centering the baking pans in the oven will produce better cooking results.
- When baking multiple items, make sure to leave a 1 to 1.5" (2.5 to 3.8 cm) space around each item.
- When baking on multiple racks, place the oven racks in positions 2 and 5.
- When convection baking on multiple racks, place the oven racks in positions 2 and 5.
- Place two pans in the rear of the top rack and the other two pans in the front of the bottom rack.

📖 NOTE

Proper positioning of food items in the oven will help you achieve the best cooking results.

Operating the oven

To remove an oven rack:

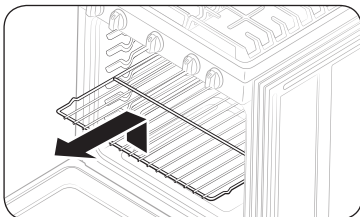

1. Pull the rack straight out until it stops.
2. Lift the front of the oven rack, and then pull to remove it from the oven.

To replace an oven rack:

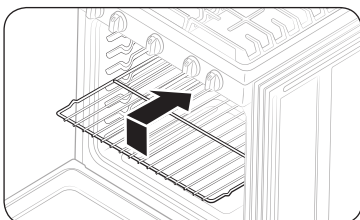

1. Place the back edge of the rack on the desired rack supports.
2. Lift the front of the rack, and then slide it into the oven.

Using the gliding rack (NX58*565*** Only)

The fully extendable Gliding Rack makes food preparation easier, especially when preparing heavier dishes. The Gliding Rack has 2 glide tracks that allow you to extend the rack with food on it out of the oven for easier access and removal.

Installing the Gliding rack

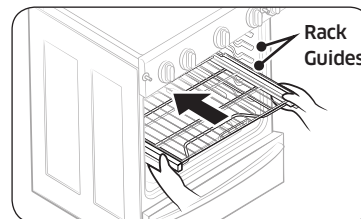

- With the Gliding rack in the “Closed” position and the oven off, carefully insert the Gliding Rack between the guides until the rack reaches the back.

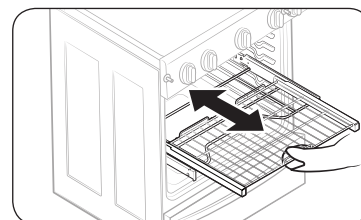

- When using the Gliding Rack in the oven, be sure to pull on the handle of the rack only to slide it in and out. If you grasp the frame while using the rack, you can pull the entire Gliding Rack out of the oven.

Removing the Gliding rack

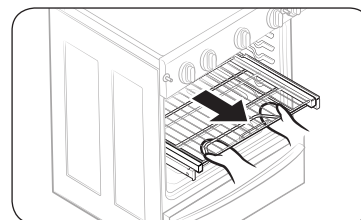

- With the Sliding rack in the “Closed” position and the oven off and cool, grasp the rack and frame and pull both towards you to remove.

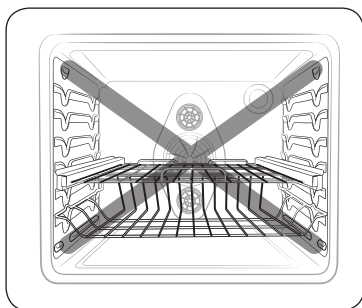

⚠ CAUTION

Do not install the Gliding rack directly above the Flat rack and Recessed rack. You will not be able to install it properly and the rack could fall.

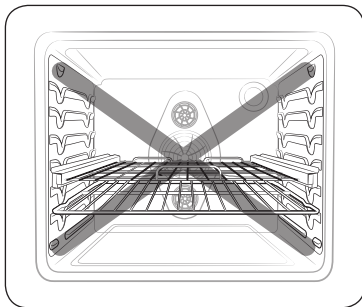

📖 NOTE

You can install the Gliding rack in any rack positions except the highest (level 7) and lowest (level 1) rack position in the oven.

Oven vent

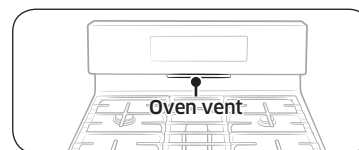

The oven vent is located under the oven control panel. Do not block or place items in front of the oven vent. Proper air circulation prevents oven burner combustion problems and ensures good cooking results. Since the vent and area around the vent can become hot, use care when placing items near the oven vent. Hot steam could heat or melt items placed in front of the oven vent.

Oven light

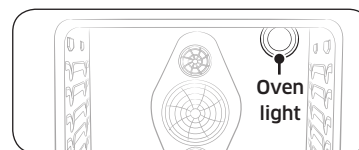

The oven has a light that is located on the rear oven wall in the upper right-rear corner. The light can be turned on or off by touching the Oven Light pad on the oven control panel. The oven light allows you to check cooking progress without opening the oven door. Always use a 40-watt appliance bulb when replacing the oven light. See page 67 for light-changing instructions.

Operating the oven

Baking

The Bake function lets you program the oven to bake at any temperature between 150 °F (66 °C) and 550 °F (288 °C).

How to set the oven temperature

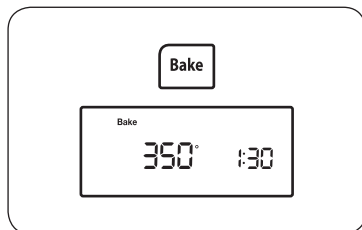

1. Position the oven rack in the desired location.
2. Press the **Bake** pad. The oven will beep every time a pad is pressed. The default temperature, **350°**, and the **Start** indicator will blink on the display. If the default temperature is the desired cooking temperature, skip to step 4.

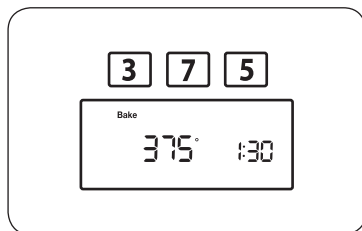

3. Press the number pads to enter the desired cooking temperature (for example, 3, 7, 5). The selected cooking temperature and the **Start** indicator will blink on the display.

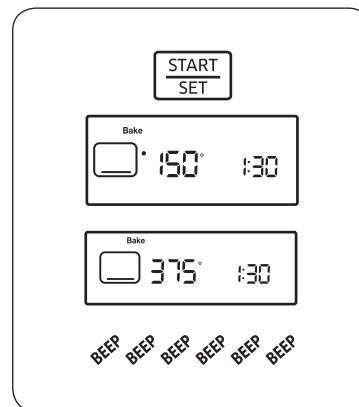

Press the **START/SET** pad.

The oven will automatically light and start preheating. The display will show a blinking “•”, along with **150°**, **Bake**, and the **bake element** icon, until the oven reaches 150°. Then, the display will just show the actual oven temperature. When the oven reaches the desired baking temperature, it will beep 6 times.

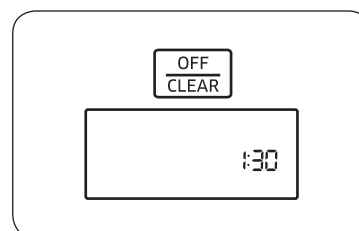

4. Place the food in the oven, and then close the oven door. Preheating is very important for good baking results.
5. When baking is complete, remove the item(s) from the oven, close the oven door, and then press the **OFF/CLEAR** pad. The oven will shut off, and the display will show the time of day.

To change a programmed baking temperature, press the **Bake** pad, enter the new baking temperature, and then press the **START/SET** pad. If the oven temperature is higher than the new setting, the oven will beep 6 times, then show the new setting. The oven will complete cooking at the new temperature.

If your baking results are not what you are used to, the preset oven cooking temperature can be adjusted $\pm 30^\circ\text{F}$ ($\pm 15^\circ\text{C}$) as follows:

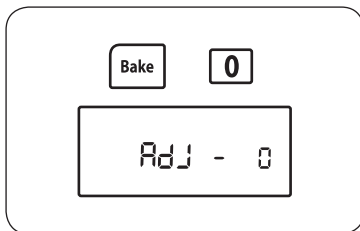

1. Press and hold the **Bake** and **0** pads for 3 seconds.
The display will show **Adj** and **0**.

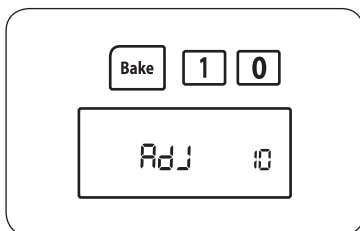

2. Press the **Bake** pad to toggle between + or - temperature adjustments.
3. Press the number pads to enter the desired temperature adjustment (for example, 1, 0).
The display will show **Adj** and **10**.

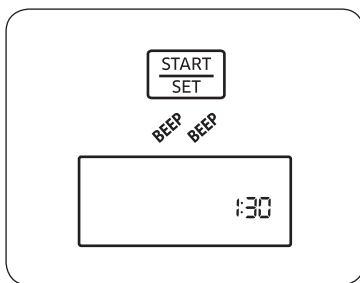

4. Press the **START/SET** pad.
The oven will beep twice, and the display will show the time of day. The next time you bake, the oven will use the new temperature setting.

NOTE

This adjustment will not affect the broiling or the self-cleaning temperatures. The adjustment will be retained in memory after a power failure.

Convection baking and roasting

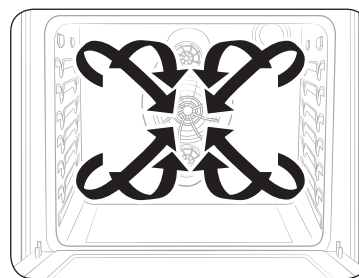

The Convection Bake function lets you program the oven to bake at any temperature between 150°F (66°C) and 550°F (288°C). The Convection Roast function lets you program the oven to roast at any temperature between 150°F (66°C) and 550°F (288°C). The convection fan in the back of the oven cavity circulates the hot air evenly throughout the oven cavity. As a result, foods are evenly cooked and browned in less time than with regular heat.

Convection baking



- Ideal for foods being cooked on multiple racks.
- Good for large quantities of baked foods.
- Provides good results with cookies, biscuits, brownies, cupcakes, cream puffs, sweet rolls, angel food cake, and bread.
- Cookies have best cooking results when cooked on flat cookie sheets.
- When convection baking on a single rack, place the oven rack in position 3 or 4.
When convection baking on multiple racks, place the oven racks in position 2 and 5.

NOTE

The oven automatically adjusts the temperature for convection baking with the Convection Auto Conversion feature. See page 57 for details.

Operating the oven

Convection roasting



- Good for larger tender cuts of meat, uncovered.
- Place a broil pan and grid under the meat or poultry during convection roast for best results. The pan catches grease spills and the grid prevents grease spatters.

Meat and poultry are browned on all sides as if they were cooked on a rotisserie. Heated air will be circulated over, under, and around the food being roasted. The heated air seals in juices quickly for a moist and tender interior while creating a rich, golden-brown exterior.

See the **Convection roasting guide** on page 41 for recommended cooking times and temperatures.

How to set the oven for convection baking or roasting

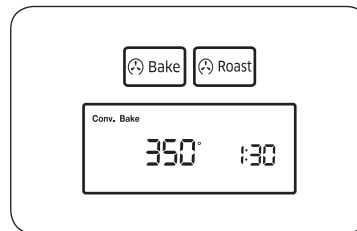

1. Position the oven rack in the desired location.
2. Press the **Convection Bake** (⌚ Bake) or **Convection Roast** (⌚ Roast) pad. The oven will beep every time a pad is pressed.
The default temperature, **350°**, will blink on the display. If the default temperature is the desired cooking temperature, skip to step 4.

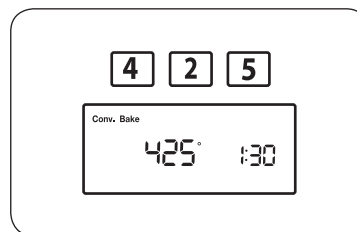

3. Press the number pads to enter the desired cooking temperature (for example, 4, 2, 5).
The selected cooking temperature will blink on the display.

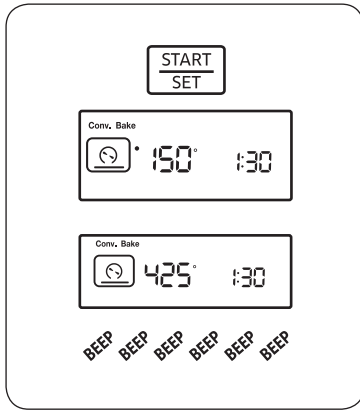

Press the **START/SET** pad.

The oven will automatically light and start preheating. The display will show a blinking “•”, along with **150°**, **Conv.**

Bake (🌀 Bake), and the **convection bake element and fan** icons, until the oven reaches 150°. Then, the display will just show the actual oven temperature.

When the oven reaches the desired baking or roasting temperature, it will beep 6 times.

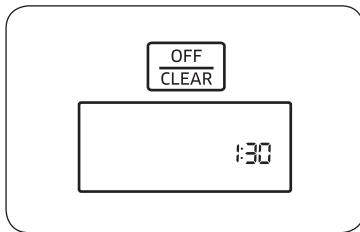

4. Place the food in the oven, and then close the oven door.

Preheating is very important for good baking results. All roasting should be done on a broil pan and grid.

5. When baking or roasting is complete, remove the item(s) from the oven, close the oven door, and press the **OFF/CLEAR** pad.

The oven will shut off, and the display will show the time of day.

To change a programmed baking or roasting temperature, press the **Convection Bake** (🌀 Bake) or **Convection Roast** (🌀 Roast) pad, enter the new cooking temperature, and then press the **START/SET** pad.

If the oven temperature is above the new setting, the oven will beep 6 times, then show the new setting. The oven will complete cooking at the new temperature.

Convection roasting guide

The size, weight, thickness, roasting temperature setting, and your preference of doneness will affect the roasting time.

The following guide is based on foods starting at refrigerator temperature.

Food		Minutes Per Pound	Oven Temperature	Internal Temperature	
Beef	Rib Roast (3 to 5 lb)	Medium	28-33	350 °F (177 °C)	160 °F (71 °C)
		Well Done	30-38	350 °F (177 °C)	170 °F (77 °C)
	Tenderloin Roast (2 to 3 lb)	Medium	35-45	350 °F (177 °C)	160 °F (71 °C)
		Well Done	45-55	350 °F (177 °C)	170 °F (77 °C)
Pork	Roast (Bone-in or Boneless) (3 to 5 lb)		22-28	350 °F (177 °C)	170 °F (77 °C)
	Chops (0.5- to 1" thick)	2 chops	30-40 total	350 °F (177 °C)	170 °F (77 °C)
		4 chops	40-50 total	350 °F (177 °C)	170 °F (77 °C)
		6 chops	45-55 total	350 °F (177 °C)	170 °F (77 °C)

Operating the oven

Food		Minutes Per Pound	Oven Temperature	Internal Temperature	
Poultry	Chicken, Whole (2.5 to 3.5 lb)	26-30	375 °F (191 °C)	180 °F (82 °C)	
	Turkey, Whole (Unstuffed *) (10 to 16 lb)	10-16	325 °F (163 °C)	180 °F (82 °C)	
	Turkey, Whole (Unstuffed *) (18 to 24 lb)	8-15	325 °F (163 °C)	180 °F (82 °C)	
	Turkey Breasts (4 to 6 lb)	18-23	325 °F (163 °C)	170 °F (77 °C)	
	Cornish Hen (1 to 1.5 lb)	50-75 total	325 °F (163 °C)	180 °F (82 °C)	
Lamb	Half Leg (3 to 4 lb)	Medium	25-30	325 °F (163 °C)	160 °F (71 °C)
		Well Done	30-35	325 °F (163 °C)	170 °F (77 °C)
	Whole Leg (6 to 7 lb)	Medium	25-30	325 °F (163 °C)	160 °F (71 °C)
		Well Done	30-35	325 °F (163 °C)	170 °F (77 °C)

NOTE

* Stuffed turkey requires additional roasting time. The minimum safe temperature for stuffing in poultry is 165 °F (74 °C).

Timed cooking

The Cook Time function lets you program the oven to cook food at a set temperature for a desired length of time. At the end of the set time, the oven will automatically shut off.

CAUTION

Use caution when using the Cooking Time or Delay Start functions. These functions are best used when cooking cured or frozen meats and most fruits and vegetables. Foods that can easily spoil, like milk, eggs, fish, poultry, and meats, should be chilled in a refrigerator before they are placed in the oven. Even when chilled, they should not stand for more than 1 hour before cooking begins and should be removed promptly when cooking is completed. Eating spoiled food can result in sickness from food poisoning.

How to set the oven for timed cooking

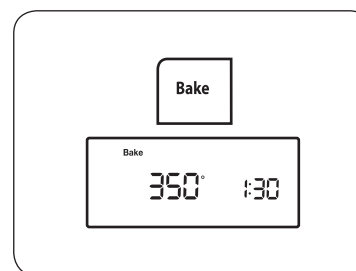

1. Position the oven rack in the desired location. Place the food in the oven, and then close the oven door.
2. Press the **Bake** pad. The default temperature, **350°**, will blink on the display. If the default temperature is the desired cooking temperature, skip to step 4.

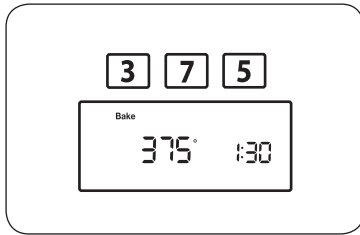

3. Press the number pads to enter the desired cooking temperature (for example, 3, 7, 5). The selected cooking temperature will blink on the display.

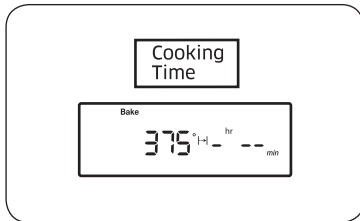

4. Press the **Cooking Time** pad. The display will show -hr --min. (hr, min characters are not displayed on the NX58*560***, NX58*751***)

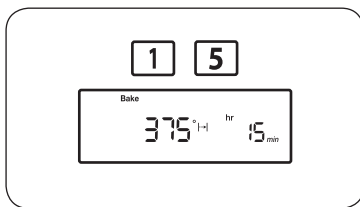

5. Press the number pads to enter the desired cooking time. The display will show the selected time, and the **Start** indicator will blink. You can set the time to any duration between 1 minute and 9 hours and 99 minutes.

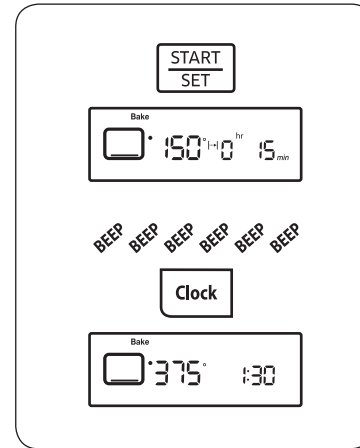

Press the **START/SET** pad.

The oven will automatically light and start preheating. The display will show a blinking "•" along with the **default** or **selected temperature**, **Bake**, and the **bake element** icon, until the oven reaches that temperature.

When the oven reaches the desired temperature, it will beep 6 times. The oven will start cooking for the set amount of time, and the remaining cooking time will be displayed.

To see the time of day, press and hold the **Clock** pad. When the **Clock** pad is released, the display will go back to the remaining cooking time. When the cooking time has elapsed, the oven will automatically shut off and the display will show the time of day.

To change a programmed baking temperature, press the **Bake** pad, enter the new baking temperature, and press the **START/SET** pad. If the oven temperature is above the new setting, the oven will beep 6 times, then show the new setting. The oven will complete cooking at the new temperature.

To change a programmed cooking time, press the **Cooking Time** pad, enter the new cooking time, and then press the **START/SET** pad. The oven will continue cooking for the remaining new set time.

NOTE

Place food in the oven after preheating if the recipe calls for it. Preheating is important for good baking results. After the oven has reached the desired cooking temperature, it will beep 6 times.

Operating the oven

Delay timed cooking

The Delay Start function lets you use the kitchen timer to automatically start and stop another cooking program (Bake, Convection Bake, or Convection Roast). Delay Start can be set before other cooking operations by up to 12 hours. The clock must be set to the correct time of day for Delay Start to work properly.

⚠ CAUTION

Use caution when using the Cooking Time or Delay Start functions. These functions are best used when cooking cured or frozen meats and most fruits and vegetables. Foods that can easily spoil, like milk, eggs, fish, poultry, and meats, should be chilled in a refrigerator before they are placed in the oven. Even when chilled, they should not stand for more than 1 hour before cooking begins and should be removed promptly when cooking is completed. Eating spoiled food can result in sickness from food poisoning.

How to set the oven for delay timed cooking

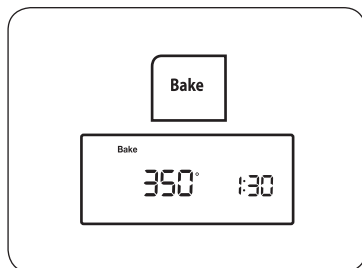

1. Position the oven rack in the desired location. Place the food in the oven, and then close the oven door.
2. Press the pad for the desired cooking operation, e.g., **Bake**. The default temperature, **350°**, and the **Start** indicator will blink on the display. If the default temperature is the desired cooking temperature, skip to step 4.

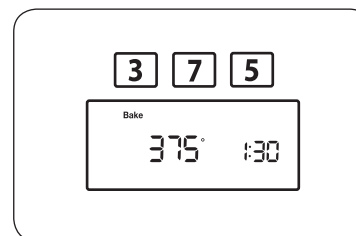

3. Press the number pads to enter the desired cooking temperature (for example, 3, 7, 5). The selected cooking temperature and the **Start** indicator will blink on the display.

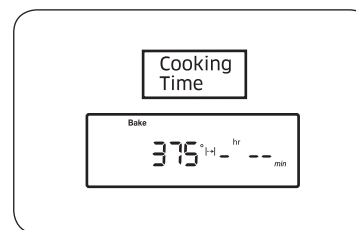

4. Press the **Cooking Time** pad. The display will show the selected cooking temperature, **Bake**, and **-hr --min.** (HR, min characters are not displayed on the NX58*560***, NX58*751***)

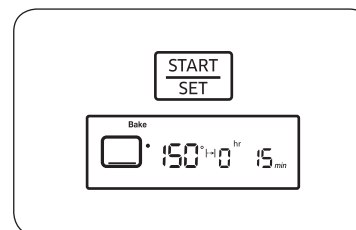

5. Press the number pads to enter the desired cooking time. The display will show the selected cooking time, and the **Start** indicator will blink. You can set the time to any amount of time between 1 minute and 9 hours and 99 minutes.

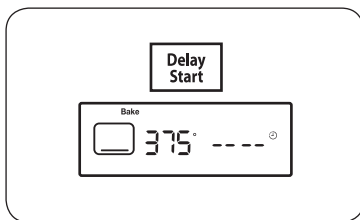

6. Press the **Delay Start** pad.
The display will show **Delay**, and --- will blink.

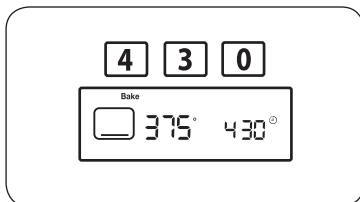

7. Press the number pads to enter the time you want the oven to turn on (for example, 4, 3, 0).
The **Start** indicator will blink under **Delay** and the selected start time.

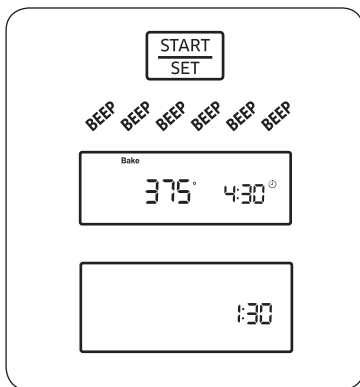

8. Press the **START/SET** pad.
The oven will automatically turn on and beep when the set start time is reached. The oven will automatically light and start preheating. When the oven reaches the desired cooking temperature, it will beep 6 times.
The display will count down the set cooking time.
When the cooking time has elapsed, the oven will automatically shut off and the display will show the time of day.

To change a programmed starting time, press the **Delay Start** pad, enter the new starting time, and then press the **START/SET** pad. The oven will start cooking at the new start time.

To change a programmed baking temperature, press the **Bake** pad, enter the new baking temperature, and then press the **START/SET** pad. If the oven temperature is above the new setting, the oven will beep 6 times, then show the new setting. The oven will complete cooking at the new temperature.

To change a programmed cooking time, press the **Cooking Time** pad, enter the new cooking time, and then press the **START/SET** pad. The oven will continue cooking for the remaining new set time.

 **NOTE**

Place food in the oven after preheating if the recipe calls for it. Preheating is important for good baking results. After the oven has reached the desired cooking temperature, it will beep 6 times.

Operating the oven

Broiling

The Broil function allows you to cook and brown foods using only a top heat source. The oven door must remain closed during broiling. The meat or fish should always be placed on a broiling grid in a broiling pan.

⚠ CAUTION

If a fire occurs during broiling, leave the oven door closed and turn off the oven. If the fire continues, throw baking soda on the fire or use a foam-type fire extinguisher. Do not throw water or flour on the fire. Flour may explode and water can cause a grease fire to spread. Both can cause personal injury and/or property damage.

How to set the oven for broiling

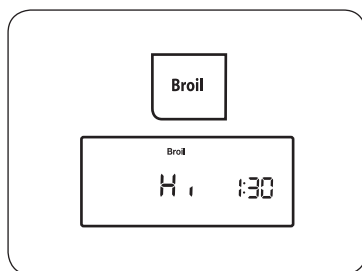

1. Place the food on a broiling pan with insert grid. Place the food and pan on the top oven rack, positioned as recommended in the **Broiling guide** on page 47. Close the oven door.
2. Press the **Broil** pad once for Hi and twice for Lo. The oven will beep every time a pad is pressed. The **Start** indicator will blink to the right of **Hi** or **Lo** and **Broil** on the display. Use Lo to cook foods such as poultry or thick cuts of meat thoroughly without overbrowning them.

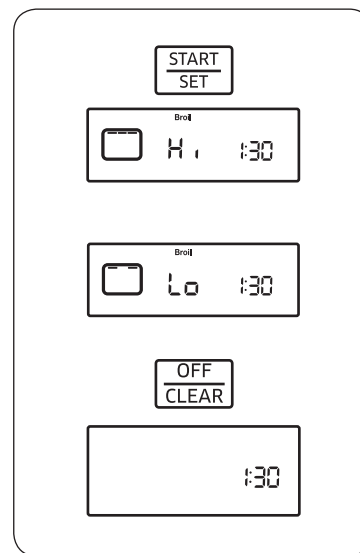

3. Press the **START/SET** pad. The oven will automatically light the top oven burner and start cooking. The display will show the selected broil setting (Hi or Lo), the broil element icon, and **Broil**. Broil on one side until food is browned; turn and cook on the other side. When cooking is completed, press the **OFF/CLEAR** pad to shut off the oven or to cancel broiling at any time. The display will show the time of day.

To change a programmed broiling setting, press the **Broil** pad to toggle the setting between Hi and Lo. Press the **START/SET** pad to complete cooking at the new setting.

Broiling guide

The size, weight, thickness, broiling temperature setting, and your preference of doneness will affect the broiling time. The following guide is based on meats and/or fish starting at refrigerator temperature.

Food	Quantity and/or Thickness	Rack position*	1st side time (min.)	2nd side time (min.)	Comments
Ground Beef	1 lb (4 patties) 0.5- to 0.75" thick	6 or 7	7-10	5-7	Space evenly. Up to 8 patties may be broiled at once.
Well Done					
Beef Steaks	1" thick 1 to 1.5 lbs	6	10-12	5-7	Steaks less than 1" thick cook through before browning. Pan frying is recommended. Slash fat.
Medium					
Well Done					
Well Done	1.5" thick 2 to 2.5 lbs	6	15-18	14-17	
Medium					
Well Done	1.5" thick 2 to 2.5 lbs	6	18-22	17-19	
Medium					
Chicken	1 whole cut-up 2 to 2.5 lbs Split lengthwise	4	30-35	15-20	Broil skin-side-down first. Spread open. Brush with melted butter before and halfway through broiling.
	2 breasts	5	15-20	7-12	

Food	Quantity and/or Thickness	Rack position*	1st side time (min.)	2nd side time (min.)	Comments
Fish Fillets	0.25- to 0.5" thick	6	6-10	3-4	Handle and turn very carefully. Brush with lemon butter before and during cooking, if desired.
Ham Slices (precooked)	0.5" thick	6	7-10	5-6	Increase time 5 to 10 minutes per side for 1.5" thick or home-cured ham.
Pork Chops	2 (0.5" thick)	6	8-11	4-6	Slash fat.
Well Done					
Lamb Chops	2 (1" thick) about 10 to 12 oz	6	8-12	5-8	-
Medium					
Well Done					
Well Done	2 (1" thick) about 10 to 12 oz	6	10-16	7-11	Slash fat.
Medium					

NOTE

* See illustration on page 35 for description of rack positions.

Operating the oven

Keep warm

The Keep Warm function allows you to keep cooked foods warm at a low baking temperature. The Keep Warm feature keeps cooked food warm for serving up to 3 hours after cooking has finished. After 3 hours, the feature automatically shuts off the oven.

How to use the keep warm feature

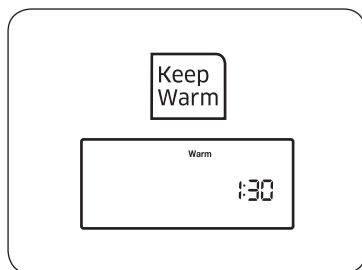

1. Position the oven rack in the desired location. Place the food in the oven and close the oven door.
2. Press the **Keep Warm** pad. The **Start** indicator will blink under the time of day and **Warm** appears on the display.

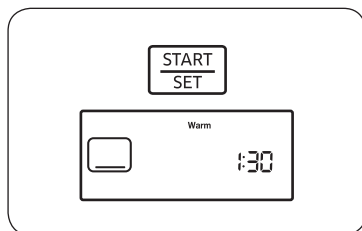

3. Press the **START/SET** pad. The oven will automatically light and start preheating to the Keep Warm temperature (approx. 170 °F [77 °C]). The display will show the **oven element** icon, **Warm**, and the time of day. To cancel **Keep Warm** and shut the oven off, press the **OFF/CLEAR** pad. The display will show the time of day.

To program Keep Warm after a timed cooking function, press the **Keep Warm** pad after you program the timed cooking function. When Time Cook is complete, the oven will beep 6 times and lower the oven temperature to the Keep Warm setting. The oven will maintain that temperature until Keep Warm is canceled.

Using the easy cook feature

Pizza

The pizza function is designed to produce a crisp and browned bottom while keeping the topping moist.

How to set the Pizza function

1. Press the **Pizza** pad.

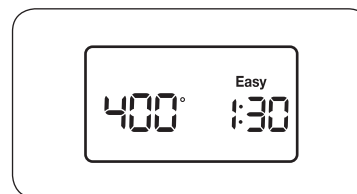

NX58*560***, NX58*751***

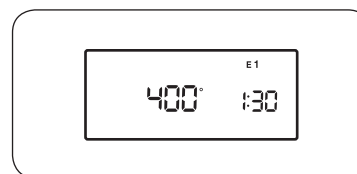

NX58*565***

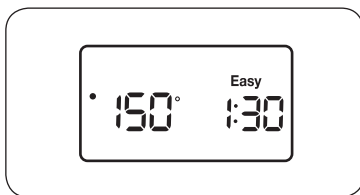

NX58*560***, NX58*751***

2. Press the **START/SET** pad to begin pizza cooking.

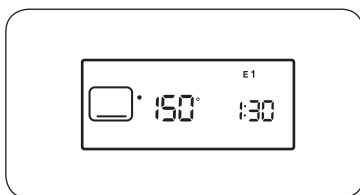

NX58*565***

NOTE

- Use only 1 rack and place the rack in position 3 or 4 for the best results when using the pizza feature.
- The default temperature is 400 °F. You may adjust the oven temperature to fit your needs.
- Follow the package instructions for preheating and baking times.

Slow Cook

The Slow Cook feature can be used to cook food more slowly at lower oven temperatures. The extended cooking times allow better distribution of flavors in many recipes. This feature is ideal for roasting beef, pork, and poultry. Slow cooking meat may cause the exterior of the meat to become dark but not burnt. This is normal.

How to set the Slow Cook

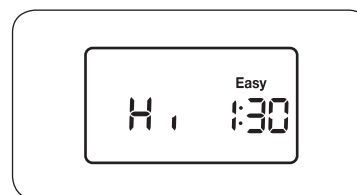

NX58*560***, NX58*751***

1. Press the **Slow Cook** pad once for HI or twice for LO.

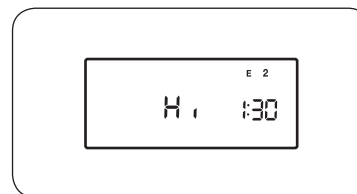

NX58*565***

Operating the oven

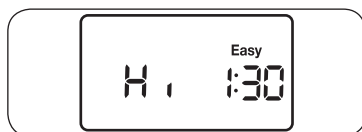

NX58*560***, NX58*751***



NX58*565***

2. Press the **START/SET** pad to begin slow cooking.

NOTE

- Use only 1 rack and place the rack in position 3 or 4 for the best results.
- Preheating the oven will not be necessary.

Air Fry mode (Model NX58*751***)

This feature uses hot air for crispier and healthier frozen or fresh foods without or less oil than normal convection modes. For best results, use this mode in single oven mode and place the Air Fry tray in position 3. The temperature can be set between 350 °F and 500 °F. Preheating is not necessary for this mode. Follow recipe or package directions for set temperature, time or quantity.

How to set the oven for Air Fry mode

1. Place the tray on rack position 4.
2. Select **Air Fry** mode using the touch key.
3. Use the touch key to change the default temperature. Enter the suggested temperature for your food as recommended by its instructions. The default temperature is 425 °F.
4. Push the touch key and set the Cook Time or Delay Start, if necessary.
5. Press **START/SET** pad to start Air Fry mode.
6. When cooking is complete, press **OFF/CLEAR** pad. take out the food.

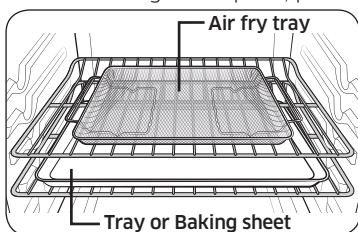

Air Fry Tray recommended placement

NOTE

- Place a baking sheet or tray on the rack below the Air Fry tray to catch any drippings. This will help to reduce splatter and smoke.
- Air Fry is designed for baking on a single oven rack. Place food on rack position 4 for best results.

Dehydrate

This function is designed to dry food or remove the moisture from food using heat circulation.

How to set the Dehydrate function

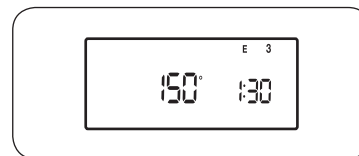

1. Press the **Dehydrate** pad.

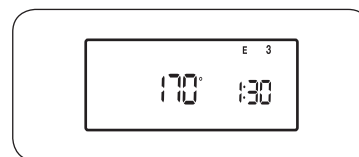

2. Press the number pads for the desired temperature.
(set between 100 °F and 175 °F)

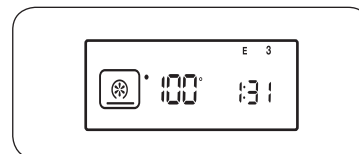

3. Press the **START/SET** pad to start the dehydrate mode.

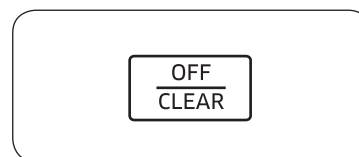

4. When the food is dehydrate, press the **OFF/CLEAR** pad.

NOTE

- Do not preheat the oven for this function.
- After drying the food, keep it in a cool and dry place.
- If the temperature setting is out of range, an error will be displayed.

Dehydrate guide

Category	Rack position		Recommended weight (oz)	Optimum temp.
	Single rack	Multi rack		
Vegetables	3 or 4	2 and 5	9 to 21	100-150 °F
Fruits	3 or 4	2 and 5	9 to 21	100-150 °F
Meats	3 or 4	2 and 5	14 to 30	145-175 °F

Bread Proof

The proofing feature maintains a warm environment useful for rising yeast-leavened products.

How to set the oven for proofing

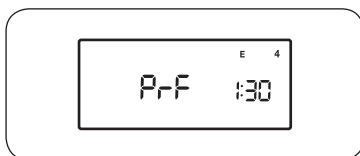

1. Enter the proofing mode.
Press the **Bread Proof** pad.

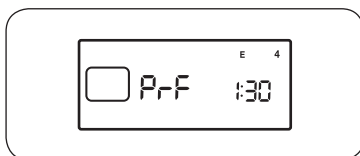

2. Start the proofing function. Press the pad. The proofing feature automatically provides the optimum temperature for the proof process, and therefore does not have a temperature adjustment.
3. Press the **OFF/CLEAR** pad at any time to turn off the proofing feature.

NOTE

- If you press the BREAD PROOF pad when the oven temperature is above 100°F, Hot will appear in the display. Because these functions produce the best results when started while the oven is cool, we recommend that you wait until the oven has cooled down and Hot disappears from the display.
- To avoid lowering the oven temperature and lengthening proofing time, do not open the oven door unnecessarily.
- Check bread products early to avoid over-proofing.
- Do not use the proofing mode for warming food or keeping food hot. The proofing oven temperature is not hot enough to hold foods at safe temperatures. Use the warm feature.
- For best results, place the dough in a dish in the oven on rack 3 or 4 and cover the dough with a cloth or with plastic wrap. (The plastic may need to be anchored underneath the container so the oven fan will not blow it off.)

Operating the oven

Favorite cooking

The Favorite Cook function allows you to preprogram up to 3 different cooking functions or favorite recipe settings so they can be recalled and started at a touch of a button. You can use only Bake, Convection Bake, or Roast Convection as a Favorite Cook selection. You can not use any Delay Start functions as a Favorite Cook selection.

How to set a favorite cook selection

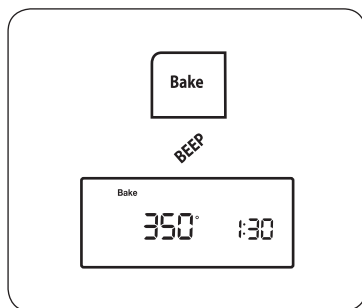

1. Press the pad for the cooking operation you want to store, e.g., **Bake**. The oven will beep every time a pad is pressed. The default temperature **350°** will blink on the display. If the default temperature is the desired cooking temperature, skip to step 3.

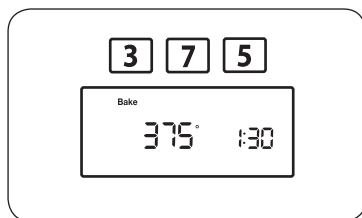

2. Press the number pads to enter the desired cooking temperature (for example, 3, 7, 5). The selected cooking temperature will blink on the display.

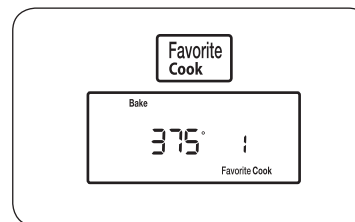

3. Press the **Favorite Cook** pad once to store these settings under Recipe 1, twice to store them under Recipe 2, or three times for Recipe 3. The corresponding number and the setting will show on the display, and **Favorite Cook** will blink under the selected Favorite Cook setting for that recipe.

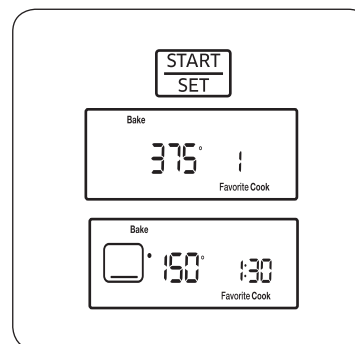

4. Press the **START/SET** pad. The display will show the last set or used Favorite Cook temperature setting and the current time of day.

NOTE

Press the **START/SET** pad once to save the Favorite Cook setting or twice to save and start Favorite Cook at the selected setting.

How to use or recall a favorite cook selection



1. Position the oven rack in the desired location.
2. Press the **Favorite Cook** pad. To recall the Favorite Cook setting you want from its storage location, press the **Favorite Cook** pad as shown below:

1 time for Recipe 1,
2 times for Recipe 2,
3 times for Recipe 3.

Favorite Cook will blink under the selected Favorite Cook setting on the display for that recipe.

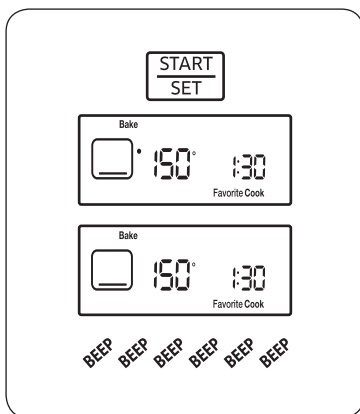

3. Press the **START/SET** pad. A "•" will blink to the left of the default or actual temperature until the selected temperature is reached. The oven will beep 6 times. The **default** or **actual temperature**, the cooking function, the cooking function icon, and the time of day will be displayed. When the oven reaches the desired cooking temperature, it will beep 6 times.

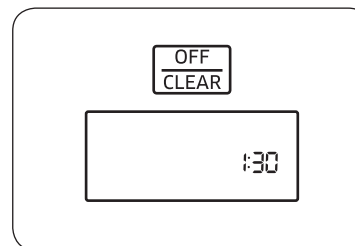

4. Place the food in the oven and close the oven door. Preheating is very important for good baking or roasting results.
5. When cooking is complete, remove the item(s) from the oven, close the oven door, and press the **OFF/CLEAR** pad. The oven will shut off and the display will show the time of day.

Operating the oven

Sabbath function



(For use on the Jewish Sabbath and Holidays)

For further assistance, **guidelines for proper usage and a complete list of models with the Sabbath feature, please visit the web at <http://www.star-k.org>.**

The Sabbath function can only be used with the Bake and Cooking Time settings. The oven will operate at the set temperature and stay on until the Sabbath function is cancelled or the set Cooking Time has elapsed. When Sabbath is selected, it overrides the preset factory energy-saving features. All display lighting, oven signals, most control pads, and the convection fan will be deactivated.

How to set the Sabbath function

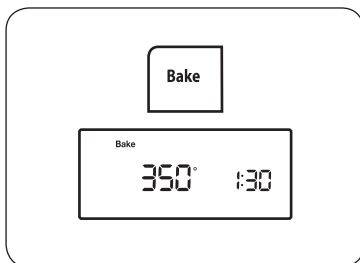

1. Position the oven rack in the desired location. See page 35.
2. Press the **Bake** pad. The oven will beep every time a pad is pressed until the Sabbath function is activated. The default temperature, **350°**, will blink on the display. If the default temperature is the desired cooking temperature, skip to step 4.

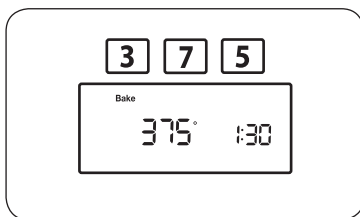

3. Press the number pads to enter the desired cooking temperature (for example, 3, 7, 5). The selected cooking temperature will blink on the display.

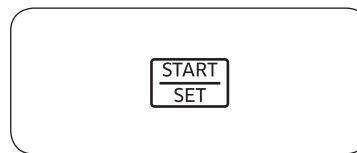

4. Press the **START/SET** pad.

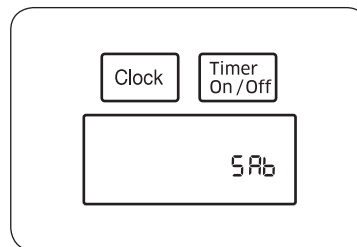

5. Press and hold the **Clock** and **Timer On/Off** pad at the same time for 3 seconds. The display will show **SAb**. The oven signals, display LEDs, and all oven controls except the number, **Bake**, **Cooking Time**, **START/SET**, and **OFF/CLEAR** pads will be deactivated.

In approximately 20 seconds, the control panel will “click” and the oven will start the lighting and preheating process. After the oven reaches the selected cooking temperature, the oven will continue to cook at that temperature until the Cook Time has elapsed or the Sabbath function is cancelled.

The display will not count down the set cook time, but the oven will shut off at the end of the set time.

How to set timed bake in Sabbath mode

To set timed bake in Sabbath mode, follow steps 1 through 3 from **How to set the Sabbath function**, and then follow the steps below.

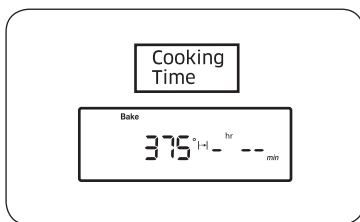

1. Press the **Cooking Time** pad.
The display will show --hr --min.
(Hr and min characters are not displayed on the NX58*560***, NX58*751***.)

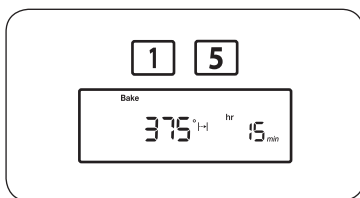

2. Press the number pads to enter the desired cooking time.
The **START** indicator will blink on the display. You can set the time to any length of time between 1 minute and 9 hours and 99 minutes.
Proceed to step 4 from **How to set the Sabbath function**.

How to change the temperature and exit the Sabbath function

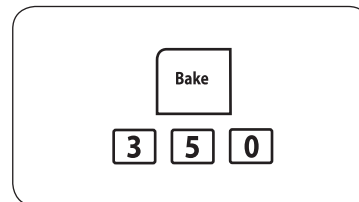

To change a programmed baking temperature, press the **Bake** pad, enter the new baking temperature, and then press the **START/SET** pad. In approximately 20 seconds, the control panel will “click” and the oven will complete cooking at the new temperature.

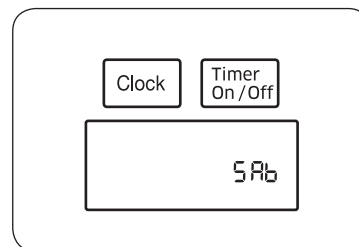

To exit the Sabbath function, press and hold the **Clock** and **Timer On/Off** pad at the same time for 3 seconds. The display will show the time of day.

Operating the oven

Extra features

12-Hour/3-Hour Energy-Saving

With this feature, should you forget and leave the oven on, the control will automatically turn off the oven after 12 hours during baking functions or after 3 hours during a broil function.

How to turn 12-hour energy-saving feature on or off.

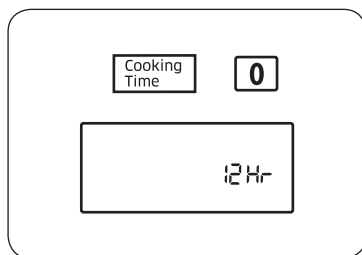

1. Press the **Cooking Time** and **0** pads at the same time for 3 seconds. The display will show **12 Hr** (12 hours shut-off) or **-- Hr** (no shut-off). The default is **12 Hr**.

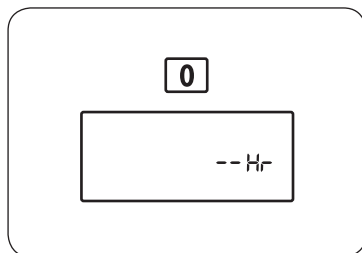

2. Press the **0** pad to select ON (**12 Hr**) or OFF (**-- Hr**).

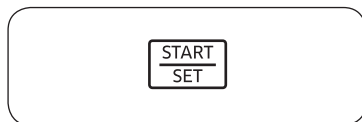

3. Press the **START/SET** pad to save and start the feature settings.

Fahrenheit or Centigrade Temperature Selection

The oven control can be programmed to display temperatures in Fahrenheit or Centigrade.

The oven has been preset at the factory to display in Fahrenheit.

How to change the display from Fahrenheit to Centigrade or from Centigrade to Fahrenheit.

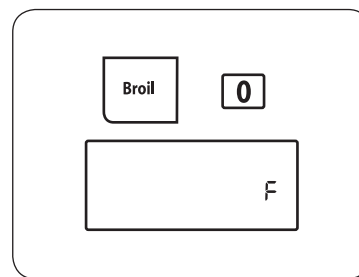

1. Press the **Broil** and **0** pads at the same time for 3 seconds. The display will show **F** (Fahrenheit) or **C** (Centigrade). The default is **F**.

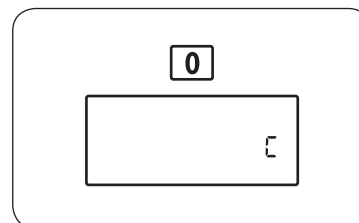

2. Press the **0** pad to select **F** or **C**. Pressing the **0** pad toggles between **F** and **C**.

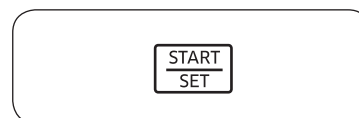

3. Press the **START/SET** pad to save and set the temperature selection.

Convection Auto Conversion Feature

When using convection bake, the convection auto conversion feature will automatically convert entered regular baking temperatures to convection baking temperatures. This feature is activated so that the display will show the actual converted (reduced) temperature.

How to enable or disable the auto conversion feature.

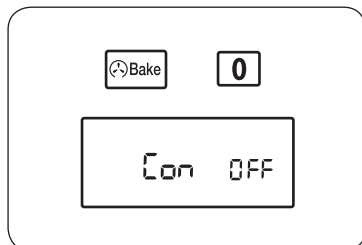

1. Press the **Convection Bake** and **0** pads at the same time for 3 seconds. The display will show **Con On** (enabled) or **Con OFF** (disabled). The default setting is **Con OFF**.

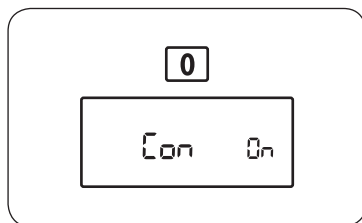

2. Press the **0** pad to select **Con On** or **Con OFF**.

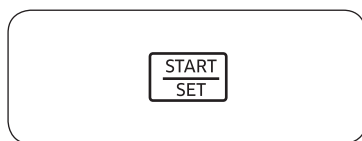

3. Press the **START/SET** pad to save and set the auto conversion feature.

Sound On/Off

By using this feature, you can set the oven controls to operate silently.

How to turn the sound on or off.

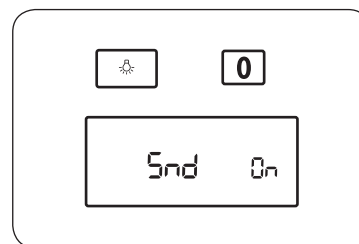

1. Press the **Oven Light** and **0** pads at the same time for 3 seconds. The display will show **Snd On** (sound on) or **Snd OFF** (sound off). The default setting is **Snd On**.

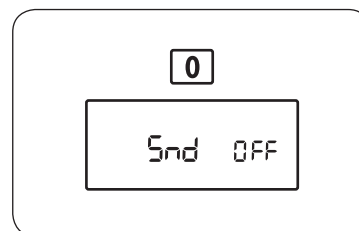

2. Press the **0** pad to toggle between **Snd On** and **Snd OFF**.

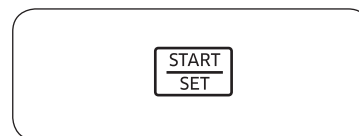

3. Press the **START/SET** pad to save and set the audible signal setting.

Using the warming drawer

About the warming drawer (Model NX58*565*** Only)

The Warming Drawer lets you keep hot, cooked foods warm. Always start with hot food. Do not use the warming drawer to heat or reheat cold food.

Allow approximately 25 minutes for the warming drawer to preheat.

CAUTION

Do not use plastic containers or plastic wrap in the warming drawer. The plastic will melt upon direct contact with the drawer. Melted plastic may not be removable and is not covered under the warranty.

- Do not line the warming drawer with aluminum foil. Foil is an excellent heat insulator and will trap heat beneath it. This will upset the performance of the drawer and could damage the interior finish.
- Do not put liquid or water in the warming drawer.
- All foods placed in the warming drawer should be covered with a lid or aluminum foil. When warming pastries or breads, vent the cover to allow moisture to escape.
- Remove serving spoons, etc., before placing containers in the warming drawer.
- Food should be kept hot in its cooking container or transferred to a heat-safe serving dish.
- The warming drawer cannot be used during a self-cleaning cycle.
- The warming drawer will shut off automatically after 3 hours.

Turning the warming drawer on or off

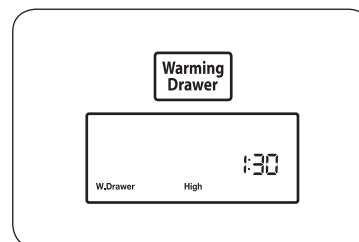

1. Press the **Warming Drawer** pad once for low warming temperature, **twice** for medium warming temperature, **three** times for high warming temperature, or **four** times to shut off the warming drawer.

Warming Drawer and the selected temperature light will show on the display, and the warming drawer will start to heat.

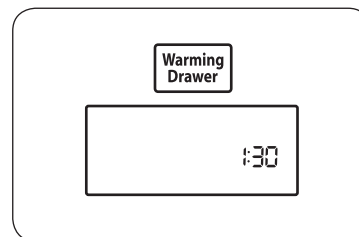

2. To shut off the warming drawer, press the **Warming Drawer** pad until the drawer shuts off.

NOTE

Pressing the **OFF/CLEAR** pad does not turn off the warming drawer.

Recommended settings

DRAWER SETTING	TYPE OF FOOD*
LOW	Soft rolls, empty dinner plates
MED	Roasts (beef, pork, lamb), casseroles, vegetables, eggs, pastries, biscuits, hard rolls, gravies
HIGH	Poultry, pork chops, hamburgers, pizza, bacon, fried foods

NOTE

* Different types of food may be placed in the warming drawer at the same time. For best results, do not leave food in the warming drawer for longer than 1 hour. Do not leave smaller quantities or heat-sensitive foods, such as eggs, for longer than 30 minutes.

Maintaining your appliance

WARNING

- Always make sure the controls are OFF and all surfaces are cool before removing and/or cleaning any of the range parts. This will prevent you from getting burned.
- If the range is pulled out from the wall for any reason, make sure the anti-tip device is reengaged after the range has been pushed back into place. Failure to take this precaution could result in the range tipping and personal injury.

Care and cleaning of the oven

The oven and surface burner control panels can be easily cleaned with a damp cloth and/or glass cleaner. Heavily soiled areas can be cleaned with warm, soapy water.

NOTE

Never use steel wool or abrasive cleansers. Protect the surface from sharp objects. All of the above items can damage the surface.

Oven control panel

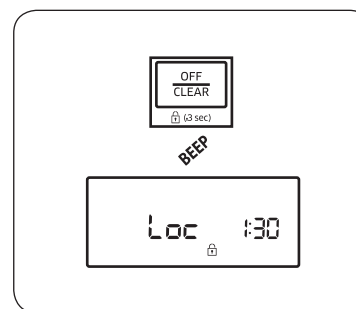

1. To lock the oven controls and the oven door, press and hold the **OFF/CLEAR** pad for 3 seconds. This prevents accidental oven operation and appliance tipping. The oven will beep and the display will show Loc, the time of day, and the Lock icon.

Maintaining your appliance

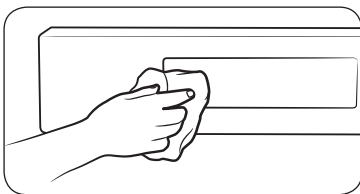

2. Clean spatters with a damp cloth, glass cleaner, or warm, soapy water.

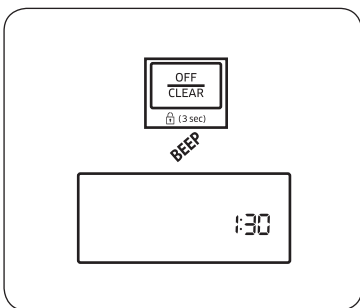

3. To unlock the controls and the door, press and hold the **OFF/CLEAR** pad for 3 seconds. To unlock just the controls, hold the door slightly open while pressing and holding the **OFF/CLEAR** pad for 3 seconds. The oven will beep, and Loc and the Lock icon will disappear from the display. Close the oven door, if you are holding it open.

Stainless steel surfaces

⚠ WARNING

Do not use a steel-wool pad or abrasive cleaners on stainless steel surfaces. Abrasive pads and cleaners will scratch the surface and damage the surface finish.

📖 NOTE

To prevent any discolorations and/or grease stains, we recommend cleaning and removing any spills, spots, and grease from the range after each use.

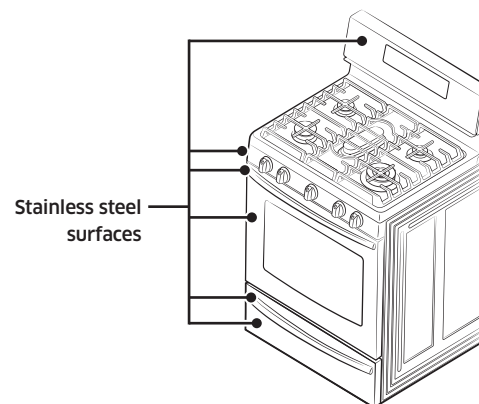

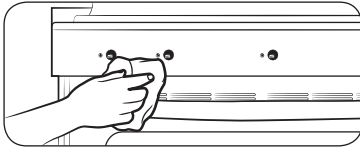

1. Wipe off any spills with a damp, soft cloth.
2. Apply an approved stainless steel cleaner to a damp, clean cloth or paper towel. Clean a small area carefully following the instructions on the cleaner. Stainless steel should always be cleaned with the grain in the stainless steel, if applicable.
3. Dry and buff with a clean, dry, soft cloth.
4. Repeat steps 2 and 3 as necessary.

⚠ WARNING

Do not spray any type of cleaner into the manifold panel holes. Within these holes are ignition switches which carry the current that lights the surface burners. Spraying into them could damage the range.

Oven racks

- If the racks are left in the oven during a self-cleaning cycle, their color will turn slightly blue and the finish will be dull. After the self-cleaning cycle is complete and the oven has cooled, rub the sides of the racks with wax paper or a cloth containing a small amount of oil. This will help the racks glide more easily into their tracks.
- Gliding racks may be cleaned by hand with an abrasive cleaner or steel wool. During cleaning, be careful not to allow water or cleaner to enter the slides on the sides of rack.

📖 NOTE

- Do not clean in a dishwasher.
- If the rack becomes hard to remove or replace, lightly wipe the oven rack guides with cooking oil. Do not wipe cooking oil on the slides.
- If the rack becomes difficult to slide, the rack may need to be lubricated using Graphite Lubrication.

📖 NOTE

- To order Graphite Lubrication, call our customer center at 1-800-SAMSUNG (726-7864) or visit our homepage (www.samsung.com/us/support, www.samsung.com/ca/support (English) or, www.samsung.com/ca_fr/support (French)) and reference DG81-01629A.
- If you want to buy directly, visit our on-line parts distributor at <http://www.samsungparts.com/Default.aspx>.

To lubricate the slides

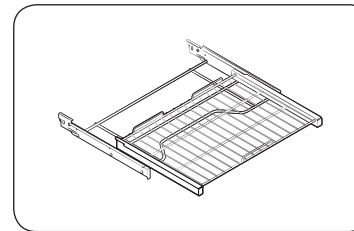

1. Remove the rack from the oven. See removing the gliding rack in the Using the gliding rack section.
2. Fully extend the rack on a table or countertop. Newspaper may be placed underneath the rack for easy cleanup.

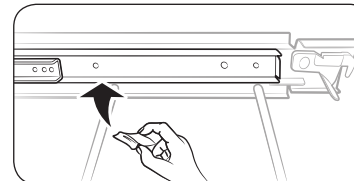

3. If there is debris in the slide tracks, wipe it away using a paper towel. (Any graphite lubricant wiped away must be replaced - See steps 4 through 7.)

Maintaining your appliance

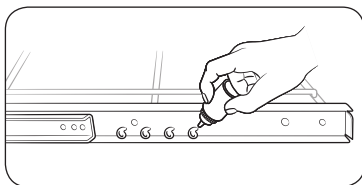

4. Shake the graphite lubricant before opening it. Starting with the left (front and back) slide mechanism of the rack, place four (4) small drops of lubricant on the two (2) bottom tracks of the slide close to the bearing carriers.

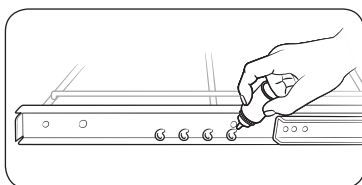
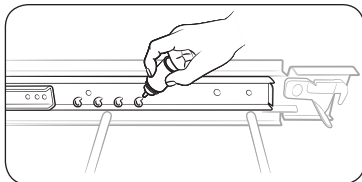

5. Repeat for the right (front and back) slide mechanism of the rack.
6. Open and close the rack several times to distribute the lubricant.
7. Replace the cap on the lubricant and shake it again. Turn the rack over and repeat steps 3, 4, 5 and 6.
8. Close the rack, turn rack right-side-up and place in the oven. See installing the gliding rack in the Using the gliding rack section.

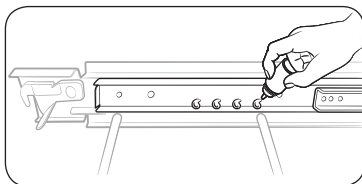

NOTE

Do not spray the gliding rack with cooking spray or other lubricant sprays.

Oven racks

To keep racks shiny and looking like new, remove racks from the oven and clean by hand in hot, soapy water with a plastic or soap-filled scouring pad.

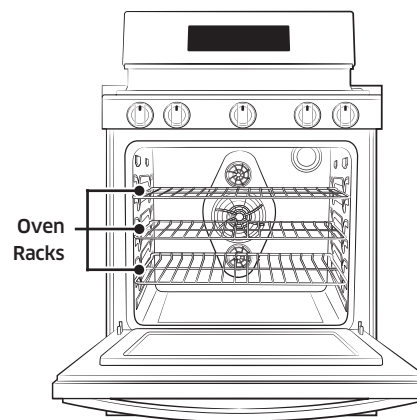

CAUTION

Do not leave the oven racks in the oven during a self-cleaning cycle. The extreme heat in the self-cleaning cycle will permanently discolor the oven racks and make them difficult to slide.

If racks become difficult to slide, rub the side rails with wax paper or a cloth containing a small amount of cooking oil. This will help the racks slide more easily in the tracks.

Oven door

⚠ WARNING

Do not allow moisture to enter the door or contact the door gasket during cleaning. Moisture entering the door assembly and or getting on the door gasket will damage the gasket.

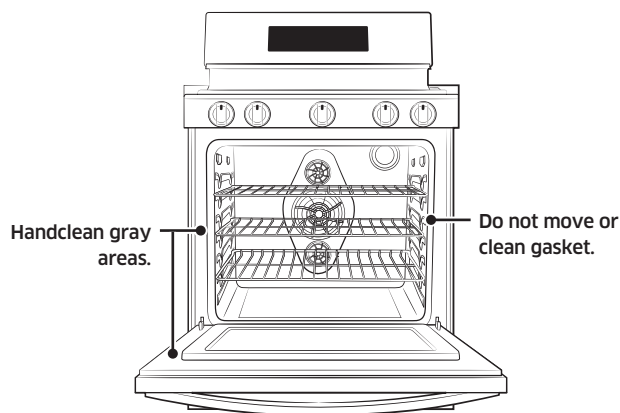

The oven door has multiple surfaces that require different cleaning techniques. The gasket on the inside surface of the oven door should never be cleaned or moved to clean other surfaces. The gasket is made of woven material which is essential for a good heat seal.

The inside door surface outside of the gasket should be cleaned by hand with hot, soapy water and a soapy plastic scouring pad. Rinse and dry thoroughly with a clean, soft cloth. Do not get the gasket wet or allow moisture to get inside the door assembly.

The inside door surface inside of the gasket and the inside door glass are cleaned during the oven's self-cleaning cycle.

The outside door surface is stainless steel and should be cleaned using the instructions on page 60.

The outside glass surface can be cleaned with glass cleaner or warm, soapy water with a thorough rinse. Do not let moisture get inside of the door assembly.

Care and cleaning of the cooktop

Surface burner controls

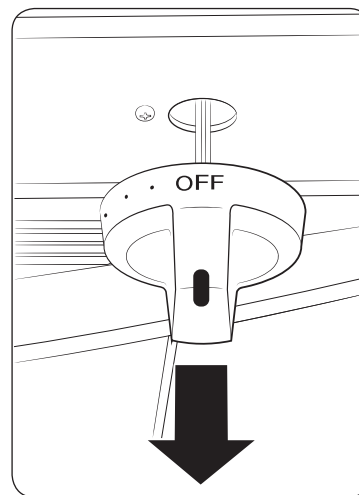

1. Make sure all surface burner knobs are in the OFF position.
2. Pull the control knobs straight off the surface burner control valve stems.

⚠ CAUTION

Do not clean the control knobs in a dishwasher. They are not dishwasher-safe.

3. Clean the control knobs in warm, soapy water. Rinse and completely dry all surfaces (including back and stem hole).

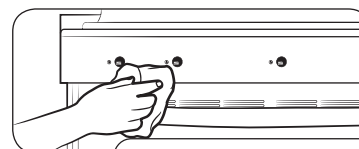

⚠ WARNING

Do not use spray cleaners on the surface burner control panel. Spray entering the valve holes could contact electrical components resulting in death, personal injury, or product damage.

4. Clean stainless steel surfaces with stainless steel cleaner on a damp, soft cloth. See page 60.

Maintaining your appliance

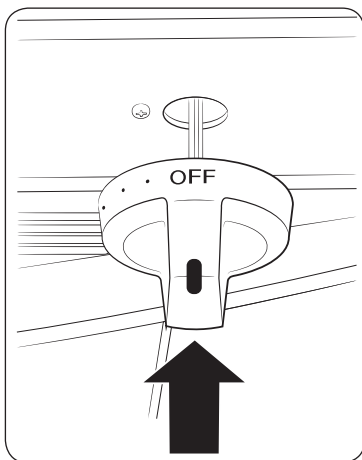

5. Replace the control knobs in the OFF position by pushing them straight onto the control valve stems.

Surface burner grates and assemblies

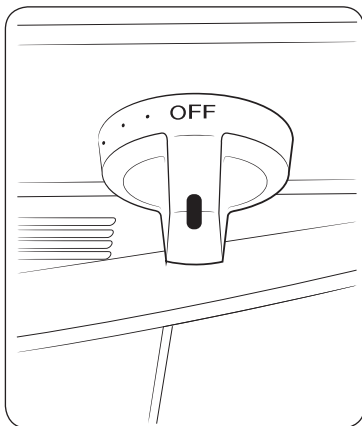

1. Turn off all controls and make sure all parts have cooled.

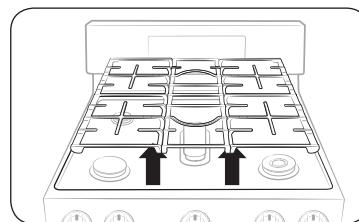

2. Lift off and remove the burner grates from the cooktop. Make note of the burner sizes and locations of all the surface burners.

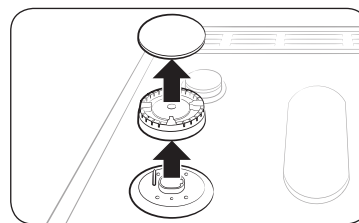

3. Lift off burner caps from top of the burner heads.
4. Lift the burner heads off the valve manifolds and starter electrodes.
5. Clean all removable burner parts in warm, soapy water. Do not use steel-wool pads or abrasive cleaners on any burner part.
6. Rinse thoroughly and completely dry all parts before they are reassembled.

NOTE

Starter electrodes are not removable and should only be wiped clean when the controls are in the OFF position.

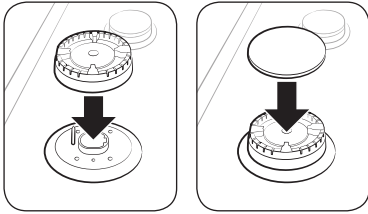

7. Set all burner heads on top of the manifold valves in the same location you removed them from. The hole on the side of the burner heads goes over the electrodes. The burner heads are correctly installed when they are flat on top of the manifold valves.
8. Set all burner caps on top of the burner heads. These also need to be flat on top of the burner heads to ensure proper and safe operation.

Precise Simmer Burner (RR)

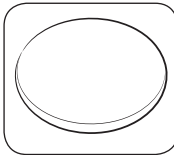

Flat surface

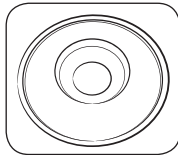

Concave line



NOTE

The caps on Precise simmer burner (RR) and inside Double-ring Burner (RF) can be interchangeably used.

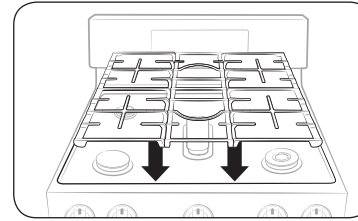

9. Replace burner grates on top of the range cooktop.

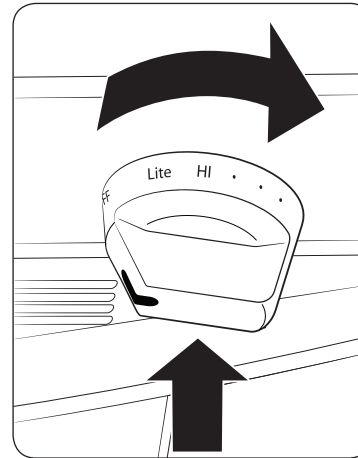

10. Push in and turn each surface burner control knob to the LITE position, let each burner light, and then set each control knob back to a burner setting to make sure each burner operates properly.

Maintaining your appliance

Cooktop surface

The cooktop surface is a porcelain-enamel surface. To prevent this surface from becoming dull, wipe up and clean spills as they happen. Foods with a lot of acid (tomatoes, sauerkraut, fruit juices, etc.) or foods with high sugar content can cause dull spots if allowed to set.

⚠ WARNING

Do not use a steel-wool pad or abrasive cleaners on porcelain-enamel surfaces. Abrasive pads and cleaners will scratch and damage the surface.

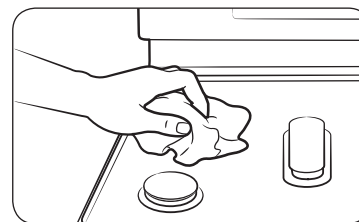

⚠ WARNING

Do not remove or lift the cooktop during cleaning. Doing so could damage the gas lines leading to the surface burner manifolds, causing poor and/or dangerous operation.

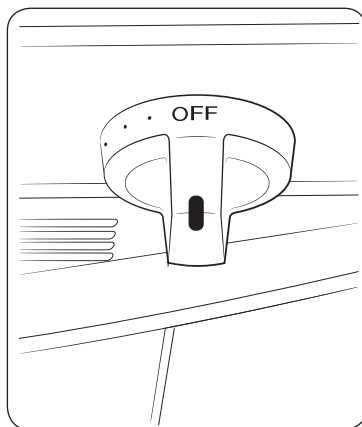

1. Make sure all surface burners are OFF.

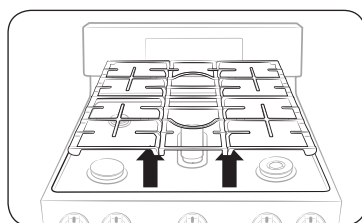

2. When surfaces have cooled, remove the burner grates.

3. Clean the cooktop surface with warm, soapy water and a soft, damp cloth. If spill goes under a surface burner, remove the surface burner cap and head to access and clean the spill.
4. Rinse with clean water and dry and polish with a soft, dry cloth.
5. Reassemble burner components (if removed) and replace the burner grates.

Changing the oven light

The oven light is a standard 40-watt appliance bulb. It will automatically come on when the oven door is opened. It can also be turned on and off when the oven door is closed by pressing the Oven Light pad on the oven control panel.

NOTE

The oven light will not work during a self-cleaning cycle.

WARNING

Disconnect electrical power to the range before replacing the oven light. This will prevent any personal injury due to electric shock.

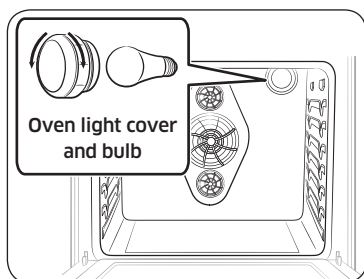

1. Make sure the oven and the light bulb are cool.
2. Open the oven door.

NOTE

If the oven racks are in the way, they can be repositioned or removed before you change the oven light.

3. Turn the glass light cover in the rear upper-right corner counterclockwise to remove it.
4. Turn the bulb counterclockwise to remove it from its socket.
5. Replace the bulb with a new 40-watt appliance bulb. Turn the bulb clockwise until it is seated securely in the socket.
6. Replace the glass light cover by turning it clockwise until it is seated securely.
7. Close the oven door and reconnect the electrical power to the range.

Removing and replacing the oven door

WARNING

- The oven door is very heavy. Do not lift it by the handle and be careful not to drop the door during removal. Improper handling could result in personal injury.
- Disconnect the electrical power to the range before removing the oven door. This prevents the oven from accidentally being turned on while the door is removed.

To remove the door

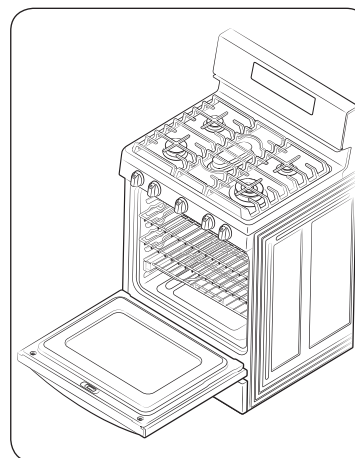

1. Completely open the oven door.

Maintaining your appliance

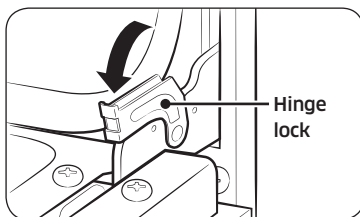

2. Unlock the two hinge locks. Pull each hinge lock down towards the door frame to unlock it so they look like the illustration to the right.

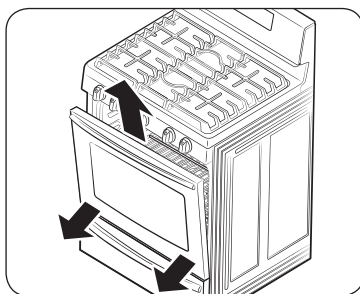

3. Close the door to the removal position, approximately 5 degrees from vertical.
4. Firmly grasp both sides of the oven door and lift the door up and out until the hinge arms clear the slots in the bottom of the oven door.
5. Carefully place the door in a safe location.

To replace the door

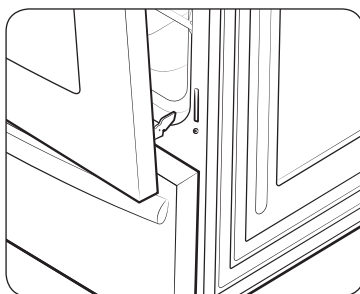

1. Make sure hinge arms are unlocked and in the removal position.

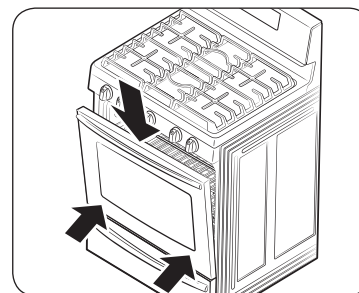

2. Firmly grasp both sides of the door.
3. While supporting the oven door, insert both door hinge arms into the slots in the bottom sides of the door frame. When the door is held at about 5 degrees, the hinge arms will slide in and down.

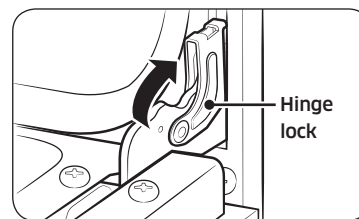

4. Completely open the oven door. If the door will not fully open, the hinge arms are not correctly inserted into the slots in the bottom of the door.
5. Lock both hinge locks. Push each lock up against the front frame of the oven cavity.
6. Close the door.
7. Reconnect power to the range.

Removing and replacing the warming drawer (Model NX58*565***)

To remove and clean the warming drawer

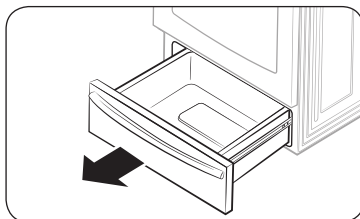

1. Pull out the drawer until it stops.

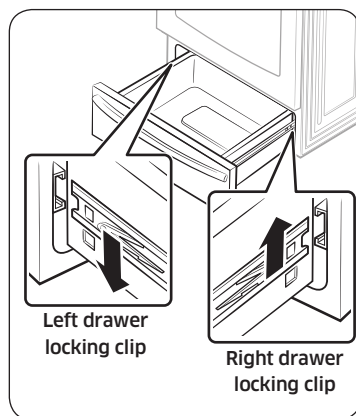

2. Locate the locking clips near the back of each full-extension roller guide rail. Using two hands, push down on the left clip and lift up on the right clip to release the clips. Pull the drawer the rest of the way out.
3. Clean the drawer in warm, soapy water. Rinse and dry thoroughly.

To replace the warming drawer

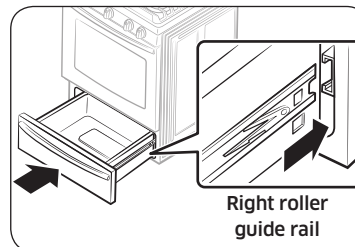

1. Position the ends of the full-extension roller guide rails in the side rails in the drawer opening.

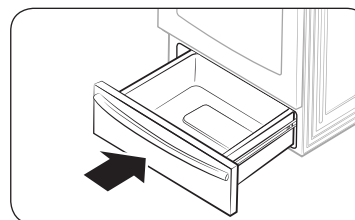

2. Push in the drawer to close it and snap the locking clips into place.

Maintaining your appliance

Removing and replacing the storage drawer (Model NX58*560***, NX58*751***)

To remove the storage drawer

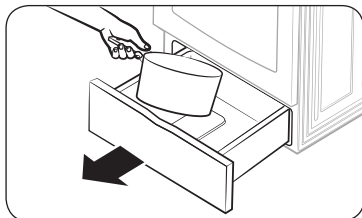

1. Pull out the drawer and remove any stored content.

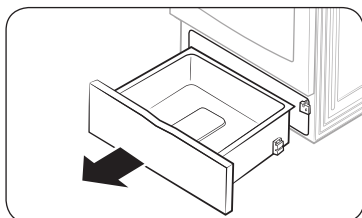

2. While supporting the drawer, pull it out until the top of the drawer sides come out of the two nylon drawer guides. Then, lift to remove the drawer.
3. Clean the drawer in warm, soapy water. Rinse and dry thoroughly.

To replace the storage drawer

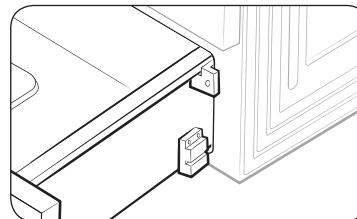

1. Place the top of both drawer sides in the openings on the two nylon drawer guides and push in enough to support the drawer.

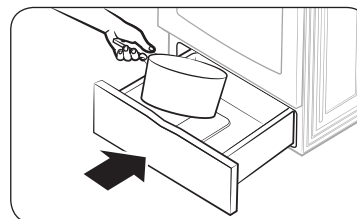

2. Replace any stored content and push in the drawer while slightly lifting the front to close it.

Self-cleaning oven

The self-cleaning oven uses high temperatures (well above cooking temperatures) to burn off left over grease and residue completely or reduce them to a finely powdered ash that can be wiped away with a damp cloth.

⚠ WARNING

Failure to follow these precautions could result in damage to the oven, fire, and/or personal injury.

- Do not leave small children unattended near the range during a self-cleaning cycle. The outside surfaces of the range can get extremely hot.
- Some birds are extremely sensitive to fumes from a self-cleaning oven. Relocate birds to a well-ventilated room away from the range.
- Do not line the oven, oven racks, or oven bottom with aluminum foil. Doing so will result in poor heat distribution, produce poor baking results, and cause permanent damage to the oven interior. The aluminum foil will melt onto and adhere to the interior oven surfaces.
- Do not force the oven door open during the self cleaning cycle. It will damage the automatic door-locking system. The door automatically locks when the self-cleaning cycle is started and stays locked until the cycle is cancelled and the oven temperature is below 350 °F.
- Be careful opening the oven door after a self-cleaning cycle. The oven will still be VERY HOT and hot air and steam might escape when the door is opened.

Before a self-cleaning cycle

📖 NOTE

Remove the racks. Leaving the oven racks in the oven during a self-cleaning cycle will discolor the oven racks and make them difficult to slide in and out of position.

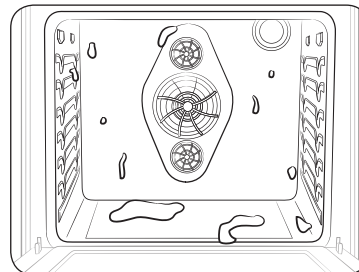

- Make sure the door lock feature is turned off and the oven is cool. If they are not, the self-cleaning cycle will not start.
- On model NX58*565***, make sure the warming drawer is turned off. Self-clean will not start when the drawer is on.

⚠ WARNING

Do NOT use the surface burners while the oven is operating in the self clean mode.

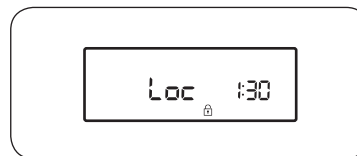

- A blinking **Loc** icon indicates the oven door is in the process of being locked.

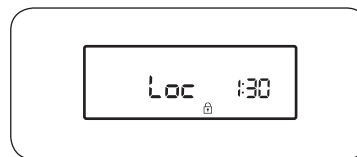

- When the **Loc** icon is on, the oven door is locked.

Maintaining your appliance

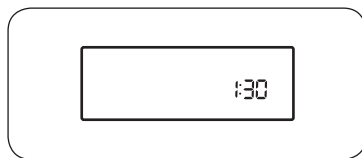

- When **Loc** is shown in the display, it indicates the door lock feature is on. Press and hold the **OFF/CLEAR** pad for 3 seconds to unlock the oven controls.

How to set the oven for self-cleaning

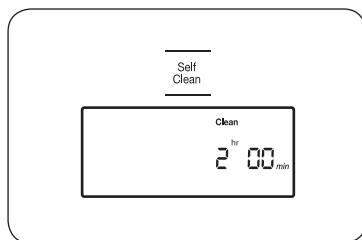

1. Make sure the oven door is completely closed.
2. Press the **Self Clean** pad on the oven control panel. Press the pad once for a 2-hour cleaning cycle, twice for a 3-hour cleaning cycle, or three times for a 4-hour cleaning cycle. Pressing the pad a fourth time will reselect the 2-hour default time. The display will show **Clean**, and the **Start** indicator will blink under the selected cleaning cycle time.

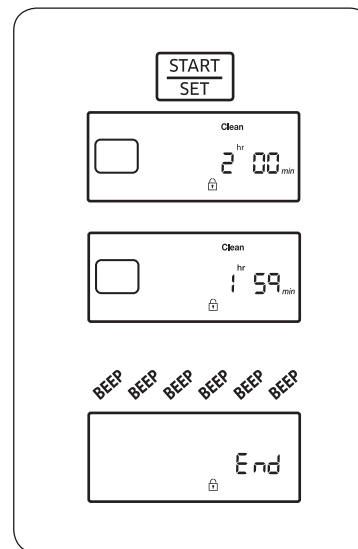

3. Press the **START/SET** pad to start the cycle. The display will show **Clean** and the selected cleaning cycle time, and the **Lock** icon will blink until the door is locked. Then the **Lock** icon will stay on until the cycle is over and the oven temperature is below 350 °F (177 °C). The oven temperature will rise and hold the preset self-clean temperature for the duration of the selected cleaning cycle. The display will count down the cleaning cycle in minutes and hours. When the time elapses, the oven will turn off and beep 6 times. **End** will show in the display and the **Lock** icon will blink. When the oven temperature falls below 350 °F (177 °C), the door unlocks and the **Lock** icon turns off.

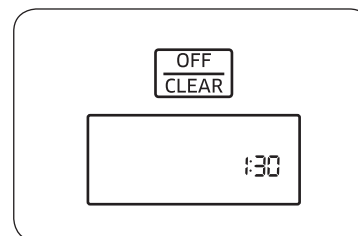

4. Press the **OFF/CLEAR** pad. The display will go back to showing the time of day.

How to delay the start of self-cleaning

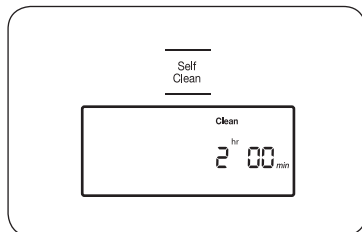

1. Make sure the oven door is completely closed.
2. Press the **Self Clean** pad on the oven control panel.
Press the pad once for a 2-hour cleaning cycle, twice for a 3-hour cleaning cycle, or three times for a 4-hour cleaning cycle.
The display will show **Clean**, and the **Start** indicator will blink under the selected cleaning cycle time.

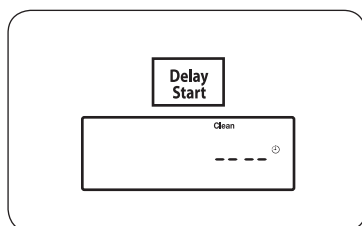

3. Press the **Delay Start** pad.
The display will show **Delay** and -- --.

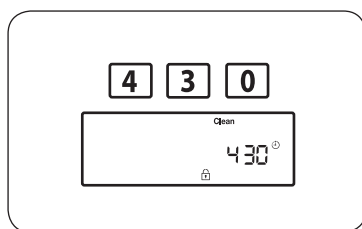

4. Press the number pads to set the time you want the oven to turn on, e.g., 4, 3, 0.
The **Start** indicator will blink under the selected delay start time and **Delay** on the display.

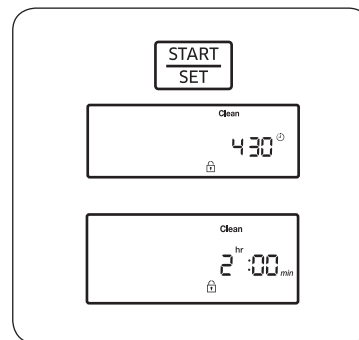

5. Press the **START/SET** pad.
The display will show the Delay Start time and the **Lock** icon. The oven door lock will engage automatically.
When the start time is reached, the oven will turn on automatically and start the programmed cleaning cycle.

How to cancel self-cleaning

You may find it necessary to stop or interrupt the self-cleaning cycle due to excessive smoke or fire in the oven.

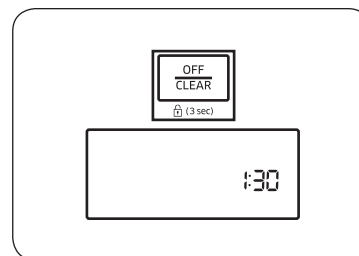

- Press the **OFF/CLEAR** pad.

The oven will turn off. The Lock icon will blink under the current time of day on the display. When the oven temperature falls below 350 °F (177 °C), the oven door unlocks and the **Lock** icon turns off.

Troubleshooting

After self-cleaning

CAUTION

Be careful opening the oven door after a self-cleaning cycle. The oven is still very hot when the door unlocks. Escaping hot air and/or steam could burn you.

- The internal oven temperature must be below 350 °F for the automatic door lock to disengage. The door lock must be disengaged before another cooking function can be set.
- After the oven has cooled, wipe down the oven surfaces with a damp cloth to remove any ash residue.
- Stubborn spots can be cleaned with a soap-filled steel-wool pad. Lime deposits can be removed with a cloth soaked in vinegar. Rinse thoroughly after cleaning.
- If the oven is not clean after one cycle, repeat the cycle. If the oven is still hot, **HOT** will appear on the display until the oven is cool enough to start a new cycle.
- Self-cleaning does not operate within 2 hours after running the self-cleaning cycle.

Troubleshooting

Troubleshooting

Samsung works hard to ensure that you don't have problems with your new gas range. If you experience a problem, look first for a solution in the table below. If, after trying the suggested solution, you're still having trouble, call Samsung at 1-800-SAMSUNG (726-7864).

PROBLEM	POSSIBLE CAUSE	SOLUTION
You smell gas.	There is a gas leak. The surface burner knob is not in the 'off' position, yet the burner itself is not ignited.	Clear the room, building, or area of all occupants. Immediately call your gas supplier from a neighbor's phone. Do not call from your phone. It is electrical and could cause a spark that could ignite the gas. Follow the gas supplier's instructions. If you cannot reach your gas supplier, call the fire department.
The range is not level.	The appliance has been installed improperly. The leveling leg(s) is (are) damaged or uneven.	Make sure the floor is level, strong, and stable. If the floor sags or slopes, contact a carpenter. Check and level the range. (See the Installation Instructions.)
	The kitchen cabinets are not properly aligned and make the range appear to be not level.	Ensure that cabinets are square and provide sufficient room for installation.

PROBLEM	POSSIBLE CAUSE	SOLUTION
The oven control beeps and displays an error code.	You have a function error code. See the Troubleshooting and information codes chart on page 80.	Press the OFF/CLEAR pad and restart the oven. If the problem persists, disconnect all power to the range for at least 30 seconds and then reconnect the power. If this does not solve the problem, call for service.
All burners do not light.	The power cord is not plugged into the electrical outlet.	Make sure the electrical plug is plugged into a live, properly grounded outlet.
	A fuse in your home may be blown or the circuit breaker tripped.	Replace the fuse or reset the circuit breaker.
	The gas supply is not properly connected or turned on.	See the Installation Instructions that came with your range.
Surface burners do not light.	The control knob is not set properly.	Push in the control knob and turn it to the LITE position.
	The burner caps are not in place. The burner base is misaligned.	Clean the electrodes. Put the burner cap on the burner head. Align the burner base.

PROBLEM	POSSIBLE CAUSE	SOLUTION
Surface burner clicks during operation.	The control knob has been left in the LITE position.	After the burner lights, turn the control knob to a desired setting. If the burner still clicks, contact a service technician.
The burners do not burn evenly.	Surface burner components and caps are not assembled correctly and level.	See page 64.
	Surface burners are dirty.	Clean surface burner components. (See pages 64 and 65.)
Very large or yellow surface burner flames.	Wrong orifice is assembled.	Contact your installer. Check the burner orifice size and contact your installer if you have the wrong orifice. Check the LP gas conversion.
Surface burners light but oven burners do not light.	The oven door lock is turned on.	The display will show the Lock icon. Hold the oven door open and press the START/SET pad for 3 seconds. The oven will beep and the Lock icon will turn off.
	Gas Pressure Regulator shut off switch is in the 'off' position.	Call a qualified service technician.

Troubleshooting

PROBLEM	POSSIBLE CAUSE	SOLUTION
Display goes blank.	The electrical outlet Ground Fault Interrupter (GFI or GFCI) has been tripped and needs to be reset. Your digital control has been damaged.	Replace fuse or reset circuit breaker.
Very large or yellow oven burner flames.	The oven burner air adjustment shutters need to be adjusted.	Call for a qualified service technician.
	Gas supply is not properly connected or turned on.	See the Installation Instructions that came with your range.
Food does not bake or roast properly in the oven.	Wrong cooking mode is selected.	See pages 30-31, 41, 47.
	The oven racks have not been positioned properly for the foods being cooked.	See page 35.
	Incorrect cookware or cookware of improper size being used.	See page 27.
	Oven thermostat needs adjustment.	See page 39.
	There is aluminum foil on racks and/or oven bottom.	Remove foil.
	Clock or timers not set correctly.	See pages 33 and 34.

PROBLEM	POSSIBLE CAUSE	SOLUTION
Food does not broil properly in the oven.	Oven controls not set properly.	See page 46.
	Oven door was not closed during broiling.	See page 32.
	The rack has not been properly positioned.	See Broiling guide on page 47.
Oven temperature is too hot or cold.	Oven thermostat needs adjustment.	See page 39.
Oven burner will not shut off.	The oven door lock is turned on.	The display will show the Lock icon. Hold the oven door open and press the START/SET pad for 3 seconds. The oven will beep and the Lock icon will turn off.
	The Sabbath function has been activated.	SAB and the time of day will show in the display. All other controls and signals will be deactivated. To turn off the oven only, press the OFF/CLEAR pad. To cancel the Sabbath function and reactivate the controls and signals, press and hold the SABBATH pad for 3 seconds.

PROBLEM	POSSIBLE CAUSE	SOLUTION
Oven light (lamp) will not turn on.	The oven door lock is turned on.	The display will show the Lock icon. Hold the oven door open and press the START/SET pad for 3 seconds. The oven will beep and the Lock icon will turn off.
	The Sabbath function has been activated.	SAB and the time of day will show in the display. All other controls and signals will be deactivated. To cancel the Sabbath function and reactivate the light switch and other controls, press and hold the SABBATH pad for 3 seconds.
	Loose or burned-out bulb.	See page 67.
	The switch operating the oven light needs to be replaced.	Call for a qualified service technician.
Oven smokes excessively during broiling.	Meat or food was not properly prepared before broiling.	Cut away excess fat and/or fatty edges that may curl.
	Improperly positioned top oven rack.	See Broiling guide on page 47.
	Controls are not being set properly.	See page 46.
	Greasy buildup on oven surfaces.	Regular cleaning is necessary when broiling frequently.

PROBLEM	POSSIBLE CAUSE	SOLUTION
Oven will not self-clean.	The oven door lock is turned on.	The display will show the Lock icon. Hold the oven door open and press the START/SET pad for 3 seconds. The oven will beep and the Lock icon will turn off.
	The warming drawer is being used.	Self-clean will not operate when the warming drawer is on.
	The oven is too hot.	Let the oven cool down and reset the controls. The self-clean cycle will not lock the oven door if the oven temperature is too hot. The door must lock before the self-clean cycle can start.
	The self-cleaning oven controls are not properly set.	Reset the self-cleaning oven controls. (See pages 72 and 73.)
Crackling or popping sound.	This is normal.	This is the sound of the metal heating and cooling during any cooking or cleaning function.

Troubleshooting

PROBLEM	POSSIBLE CAUSE	SOLUTION
Excessive smoking during a self-cleaning cycle.	This is the first time the oven has been cleaned.	This is normal. The oven will always smoke more the first time it is cleaned. Wipe up all excessive soiling before starting the self-cleaning cycle. If smoke persists, press the OFF/CLEAR pad. Open the windows to clear the smoke from the room. After the oven has cooled and unlocked, wipe up excessive soil and reset the oven for self-cleaning.
Oven door will not open after a self-cleaning cycle.	This is normal.	The oven door will stay locked until the oven temperature drops below 350 °F.

PROBLEM	POSSIBLE CAUSE	SOLUTION
Oven not clean after a self-cleaning cycle.	A fine dust or ash is normal.	This can be wiped clean with a damp cloth. Set the self-cleaning cycle for a longer cleaning time. The cycle was not long enough to burn off the dirt buildup. Extremely dirty ovens require hand-cleaning of excessive spillovers and food buildup before starting a self-cleaning cycle. Multiple self-cleaning cycles may be necessary to completely clean the oven.
Steam or smoke coming from under the control panel.	This is normal.	The oven vent is located there. More steam is visible when using the convection functions or when baking or roasting multiple items at the same time.
Burning or oily odor emitting from the vent.	This is normal for a new oven and will disappear within 1/2 hour of the first bake cycle.	To speed the process, set a self-cleaning cycle for a minimum of 3 hours. (See pages 72 and 73.)

PROBLEM	POSSIBLE CAUSE	SOLUTION
Strong odor.	This is temporary.	The insulation around the inside of the oven emits an odor the first few times the oven is used.
Oven racks are difficult to slide.		Apply a small amount of vegetable oil to a paper towel and wipe edges of the oven racks with the paper towel. Racks become dull and hard to slide when they are left in the oven during a self-clean cycle.
Fan noise.	This is normal.	The convection fan runs until the function is over or the door is opened.
Convection fan is not working.		The fan starts automatically when the oven meets the preheat temperature.
Warming drawer will not work (Model NX58*565***).	The controls are not set properly.	Reset the controls as described on pages 58.
	The Self-Clean or Sabbath function is being used.	The warming drawer will not operate during either of these operations. Try again after the function is completed or cancelled.
	The oven controls have been locked.	Unlock the controls and try again.
	There is a blown fuse or tripped circuit breaker.	Replace blown fuse or reset tripped circuit breaker.

PROBLEM	POSSIBLE CAUSE	SOLUTION
Excessive condensation in the warming drawer (Model NX58*565***).	The temperature setting is too high.	See page 58.
	The foods being warmed are not covered with a lid or aluminum foil.	Cover foods with a lid or aluminum foil.
	You are trying to warm liquids.	Liquid should not be warmed in the drawer. Remove liquids.
Warming drawer or storage drawer does not slide smoothly or drags.	The drawer is not properly aligned with the full-extension roller guide rails or nylon drawer guides.	Remove and replace the drawer. (See pages 69 and 70)
	The contents in the drawer are too heavy.	Reduce the weight and/or redistribute the contents in the drawer.

Warranty

Troubleshooting and information codes

CODE SYMBOL	MEANING	SOLUTION
SE	Shorted Key.	Press the OFF/CLEAR pad and restart the oven. If the problem persists, disconnect all power to the range for at least 30 seconds and then reconnect the power. If this does not solve the problem, call for service. See the instructions below this chart.
EE	Check the Touch PBA signals.	
E-27	Oven sensor opened problem.	
E-28	Oven sensor shorted problem.	
E-0A	Oven overheating.	
E-0E	Door locking error.	

For any codes not listed above, or if the suggested solution does not fix the problem, call 1-800-SAMSUNG (726-7864).

Warranty (U.S.A)

PLEASE DO NOT DISCARD.

SAMSUNG GAS RANGE

LIMITED WARRANTY TO ORIGINAL PURCHASER WITH PROOF OF PURCHASE

This SAMSUNG brand product, as supplied and distributed by SAMSUNG ELECTRONICS AMERICA INC. (SAMSUNG) and delivered new, in the original carton to the original consumer purchaser, is warranted by SAMSUNG against manufacturing defects in materials or workmanship for the limited warranty period, starting from the date of original purchase, of:

One (1) Year Parts and Labor

This limited warranty is valid only on products purchased and used in the United States that have been installed, operated, and maintained according to the instructions attached to or furnished with the product. To receive warranty service, the purchaser must contact SAMSUNG at the address or phone number provided below for problem determination and service procedures. Warranty service can only be performed by a SAMSUNG authorized service center. The original dated bill of sale must be presented upon request as proof of purchase to SAMSUNG or SAMSUNG's authorized service center to receive warranty service.

SAMSUNG will provide in-home service within the contiguous United States during the warranty period at no charge, subject to availability of SAMSUNG authorized servicers within the customer's geographic area. If in-home service is not available, SAMSUNG may elect, at its option, to provide transportation of the product to and from an authorized service center. If the product is located in an area where service by a SAMSUNG authorized servicer is not available, you may be responsible for a trip charge or required to bring the product to a SAMSUNG authorized service center for service.

To receive in-home service, product must be unobstructed and accessible to the service agent.

Warranty (U.S.A)

During the applicable warranty period, a product will be repaired, replaced, or the purchase price refunded, at the sole option of SAMSUNG. SAMSUNG may use new or reconditioned parts in repairing a product, or replace the product with a new or reconditioned product. Replacement parts and products are warranted for the remaining portion of the original product's warranty or ninety (90) days, whichever is longer. All replaced parts and products are the property of SAMSUNG and you must return them to SAMSUNG.

This limited warranty covers manufacturing defects in materials or workmanship encountered in normal household, noncommercial use of this product and shall not cover the following: damage that occurs in shipment, delivery, installation, and uses for which this product was not intended; damage caused by unauthorized modification or alteration of the product; product where the original factory serial numbers have been removed, defaced, changed in any way, or cannot be readily determined; cosmetic damage including scratches, dents, chips, and other damage to the product's finishes; damage caused by abuse, misuse, pest infestations, accident, fire, floods, or other acts of nature or God; damage caused by use of equipment, utilities, services, parts, supplies, accessories, applications, installations, repairs, external wiring or connectors not supplied or authorized by SAMSUNG; damage caused by incorrect electrical line current, voltage, fluctuations and surges; damage caused by failure to operate and maintain the product according to instructions; in-home instruction on how to use your product; and service to correct installation not in accordance with electrical or plumbing codes or correction of household electrical or plumbing (i.e., house wiring, fuses, or water inlet hoses). In addition, damage to the glass cooktop caused by (i) use of cleaners other than the recommended cleaners and pads or (ii) hardened spills of sugary materials or melted plastic that are not cleaned according to the directions in the use and care guide are not covered by this limited warranty.

The cost of repair or replacement under these excluded circumstances shall be the customer's responsibility.

Visits by an authorized servicer to explain product functions, maintenance or installation are not covered by this limited warranty. Please contact SAMSUNG at the number below for assistance with any of these issues.

EXCLUSION OF IMPLIED WARRANTIES

IMPLIED WARRANTIES, INCLUDING THE IMPLIED WARRANTIES OF MERCHANTABILITY OR FITNESS FOR A PARTICULAR PURPOSE, ARE LIMITED TO ONE YEAR OR THE SHORTEST PERIOD ALLOWED BY LAW. Some states do not allow limitations on how long an implied warranty lasts, so the above limitations or exclusions may not apply to you. This warranty gives you specific rights, and you may also have other rights, which vary from state to state.

LIMITATION OF REMEDIES

YOUR SOLE AND EXCLUSIVE REMEDY IS PRODUCT REPAIR, PRODUCT REPLACEMENT, OR REFUND OF THE PURCHASE PRICE AT SAMSUNG'S OPTION, AS PROVIDED IN THIS LIMITED WARRANTY. SAMSUNG SHALL NOT BE LIABLE FOR SPECIAL, INCIDENTAL OR CONSEQUENTIAL DAMAGES, INCLUDING BUT NOT LIMITED TO TIME WAY FROM WORK, HOTELS AND/OR RESTAURANT MEALS, REMODELING EXPENSES, LOSS OF REVENUE OR PROFITS, FAILURE TO REALIZE SAVINGS OR OTHER BENEFITS REGARDLESS OF THE LEGAL THEORY ON WHICH THE CLAIM IS BASED, AND EVEN IF SAMSUNG HAS BEEN ADVISED OF THE POSSIBILITY OF SUCH DAMAGES. Some states do not allow exclusion or limitation of incidental or consequential damages, so the above limitations or exclusions may not apply to you. This warranty gives you specific rights, and you may also have other rights, which vary from state to state.

SAMSUNG does not warrant uninterrupted or error-free operation of the product. No warranty or guarantee given by any other person, firm, or corporation with respect to this product shall be binding on SAMSUNG.

To obtain warranty service, please contact SAMSUNG at:

Samsung Electronics America, Inc.
85 Challenger Road
Ridgefield Park, NJ 07660
1-800-SAMSUNG (726-7864) and www.samsung.com/us/support

Warranty

Registration

Please register your product online at www.samsung.com/register.

Questions

For questions about features, operation/performance, parts, accessories, or service, call 1-800-SAMSUNG (726-7864), or visit our Web site at www.samsung.com/us/support.

Model # _____ Serial # _____

Please attach your receipt (or a copy) to this manual. You may need it, along with your model and serial number, when calling for assistance.

Warranty (CANADA)

PLEASE DO NOT DISCARD.

SAMSUNG GAS RANGE

LIMITED WARRANTY TO ORIGINAL PURCHASER

This SAMSUNG brand product, as supplied and distributed by SAMSUNG ELECTRONICS CANADA INC. (SAMSUNG) and delivered new, in the original carton to the original consumer purchaser, is warranted by SAMSUNG against manufacturing defects in materials and workmanship for a limited warranty period of:

One (1) Year Parts and Labor

This limited warranty begins on the original date of purchase, and is valid only on products purchased and used in the Canada. To receive warranty service, the purchaser must contact SAMSUNG for problem determination and service procedures. Warranty service can only be performed by a SAMSUNG-authorized service center, and any unauthorized service will void this warranty. The original dated bill of sale must be presented upon request as proof of purchase to SAMSUNG or SAMSUNG's authorized service center. Samsung will provide in-home service during the one (1) year warranty period at no charge subject to availability within the contiguous Canada. In-home service is not available in all areas. To receive in-home service, product must be unobstructed and accessible to the service agent. If service is not available, Samsung may elect to provide transportation of the product to and from an authorized service center.

SAMSUNG will repair or replace this product, at our option and at no charge as stipulated herein, with new or reconditioned parts or products if found to be defective during the limited warranty period specified above. All replaced parts and products become the property of SAMSUNG and must be returned to SAMSUNG. Replacement parts and products assume the remaining original warranty, or ninety (90) days, whichever is longer.

Warranty (CANADA)

This limited warranty shall not cover cases of incorrect electric current, voltage or supply, light bulbs, house fuses, house wiring, cost of a service call for instructions, or fixing installation errors. Furthermore, damage to the cooktop caused by the use of cleaners other than the recommended cleaners and pads and damage to the cooktop caused by hardened spills of sugary materials or melted plastic that are not cleaned according to the directions in the use and care guide are not covered. SAMSUNG does not warrant uninterrupted or error-free operation of the product.

EXCEPT AS SET FORTH HEREIN, THERE ARE NO WARRANTIES OR CONDITIONS ON THIS PRODUCT EITHER EXPRESS OR IMPLIED AND SAMSUNG DISCLAIMS ALL WARRANTIES AND CONDITIONS INCLUDING, BUT NOT LIMITED TO, ANY IMPLIED WARRANTIES AND CONDITIONS OF MERCHANTABILITY, INFRINGEMENT, OR FITNESS FOR A PARTICULAR PURPOSE. NO WARRANTY OR GUARANTEE GIVEN BY ANY PERSON, FIRM, OR CORPORATION WITH RESPECT TO THIS PRODUCT SHALL BE BINDING ON SAMSUNG. SAMSUNG SHALL NOT BE LIABLE FOR LOSS OF REVENUE OR PROFITS, FAILURE TO REALIZE SAVINGS OR OTHER BENEFITS, OR ANY OTHER GENERAL, INDIRECT, SPECIAL, INCIDENTAL, OR CONSEQUENTIAL DAMAGES CAUSED BY THE USE, MISUSE, OR INABILITY TO USE THIS PRODUCT, REGARDLESS OF THE LEGAL THEORY ON WHICH THE CLAIM IS BASED, AND EVEN IF SAMSUNG HAS BEEN ADVISED OF THE POSSIBILITY OF SUCH DAMAGES. NOR SHALL RECOVERY OF ANY KIND AGAINST SAMSUNG BE GREATER IN AMOUNT THAN THE PURCHASE PRICE OF THE PRODUCT SOLD BY SAMSUNG AND CAUSING THE ALLEGED DAMAGE. WITHOUT LIMITING THE FOREGOING, PURCHASER ASSUMES ALL RISK AND LIABILITY FOR LOSS, DAMAGE, OR INJURY TO PURCHASER AND PURCHASER'S PROPERTY AND TO OTHERS AND THEIR PROPERTY ARISING OUT OF THE USE, MISUSE, OR INABILITY TO USE THIS PRODUCT. THIS LIMITED WARRANTY SHALL NOT EXTEND TO ANYONE OTHER THAN THE ORIGINAL PURCHASER OF THIS PRODUCT, IS NONTRANSFERABLE, AND STATES YOUR EXCLUSIVE REMEDY.

Some provinces or territories may or may not allow limitations on how long an implied warranty lasts, or the exclusion or limitation of incidental or consequential damages, so the above limitations or exclusions may not apply to you. This warranty gives you specific legal rights, and you may also have other rights which vary from state to state or province to province. User Replaceable Parts may be sent to the customer for unit repair. If necessary, a Service Engineer can be dispatched to perform service.

To obtain warranty service, please contact SAMSUNG at:

Samsung Electronics Canada Inc.
2050 Derry Road West, Mississauga, Ontario L5N 0B9 Canada
1-800-SAMSUNG (726-7864) and www.samsung.com/ca/support (English),
www.samsung.com/ca_fr/support (French)

Warranty

Registration

Please register your product online at www.samsung.com/register.

Questions

For questions about features, operation/performance, parts, accessories, or service, call 1-800-SAMSUNG (726-7864), or visit our Web site at www.samsung.com/ca/support (English), or www.samsung.com/ca_fr/support (French).

Model # _____ Serial # _____

Please attach your receipt (or a copy) to this manual. You may need it, along with your model and serial number, when calling for assistance.

Memo



Scan this with your smartphone

Scan the QR code* or visit
www.samsung.com/spsn
to view our helpful
How-to Videos and Live Shows
* Requires reader to be installed on
your smartphone

Please be advised that the Samsung warranty does NOT cover service calls to explain product operation, correct improper installation, or perform normal cleaning or maintenance.

QUESTIONS OR COMMENTS?

COUNTRY	CALL	OR VISIT US ONLINE AT
U.S.A Consumer Electronics	1-800-SAMSUNG (726-7864)	www.samsung.com/us/support
CANADA	1-800-SAMSUNG (726-7864)	www.samsung.com/ca/support (English) www.samsung.com/ca_fr/support (French)



Estufa de pie de gas

Manual del usuario

NX58*565***/NX58*560***/NX58*751***



SAMSUNG

⚠ ADVERTENCIA

Si no se sigue la información de este manual con exactitud, podrían producirse incendios o explosiones causantes de daños a la propiedad, lesiones personales o muerte.

- **NO** almacene ni utilice gasolina u otros líquidos y vapores inflamables cerca de este u otros artefactos.
- **QUÉ HACER SI HAY OLOR A GAS:**
 - **NO** intente encender ningún artefacto.
 - **NO** toque ningún interruptor eléctrico.
 - **NO** utilice ningún teléfono dentro del edificio.
 - Llame inmediatamente al proveedor de gas desde el teléfono de un vecino. Siga las instrucciones del proveedor de gas.
 - Si no puede comunicarse con el proveedor de gas, llame al departamento de bomberos.
- La instalación y el servicio técnico deben ser realizados por un instalador calificado, agencias de servicio técnico o el proveedor de gas.

DISPOSITIVO ANTI INCLINACIÓN

⚠ ADVERTENCIA

Peligro de caída

- Un niño o un adulto podrían inclinar la estufa y morir.
- Instale el dispositivo anti inclinación en la estufa y/o la estructura de acuerdo con las instrucciones de instalación de este manual.
- Acople la estufa al dispositivo anti inclinación.
- Vuelva a acoplar el dispositivo anti inclinación en caso de mover la estufa.
- No seguir las instrucciones puede provocar la muerte o quemaduras graves a niños o adultos.



-
- ★ Para evitar que se incline la estufa, fije al piso un dispositivo anti inclinación aprobado. (Consulte Instalación del dispositivo anti inclinación en las Instrucciones de instalación.) Incline cuidadosamente la estufa hacia adelante para verificar que la instalación se haya realizado correctamente. El dispositivo anti inclinación debe conectarse y evitar que la estufa se incline. Si por alguna razón se separa la estufa de la pared, asegúrese de que vuelva a conectarse el dispositivo anti inclinación luego de volver a colocar la estufa en su lugar. Siga las instrucciones de instalación que se encuentran en el Manual de instalación. No seguir estas instrucciones puede ocasionar muerte, lesiones personales graves o daños a la propiedad.

CARACTERÍSTICAS DE SU NUEVA ESTUFA

Mayor funcionalidad. Mejor cocción. Fácil mantenimiento. Su nueva estufa de gas fue diseñada para brindarle estas ventajas y aun más.

Cuanto más grande mejor

Con una capacidad de 5.8 pies cúbicos, su nueva estufa tiene más espacio que muchas otras marcas principales en los mercados estadounidense y canadiense. Esto significa mayor comodidad para usted cuando cocine para festividades o cuando reciba huéspedes.

Una cubierta con 5 quemadores

Los quemadores de potencia, los quemadores a fuego lento, así como el quemador ovalado central ofrecen un calor de cubierta flexible para una variedad de recipientes de cocción.

El quemador ovalado central proporciona un calentamiento parejo en grandes áreas, por lo tanto es ideal para la cocción con comal.

Contenido

Instrucciones de seguridad importantes	5		
Símbolos de seguridad	5	Luz del horno	37
California Proposición 65 Advertencia	6	Hornear	38
Precauciones importantes de seguridad	6	Hornear por convección y asar al horno por convección	39
Advertencias sobre el gas	11	Cocción regida por temporizador	42
En el estado de Massachusetts	12	Cocción temporizada diferida	44
Advertencias sobre la electricidad	12	Asar a la parrilla	46
Instrucciones de conexión a tierra	13	Mantener caliente	48
Advertencias sobre la instalación	14	Cómo utilizar la función de cocción fácil	48
Advertencias sobre los quemadores superiores	17	Modo freidora de aire (MODELO NX58*751***)	50
Advertencias acerca del horno	19	Cocción favorita	52
Advertencias sobre el cajón de calentamiento eléctrico o el cajón de almacenamiento inferior	21	Función Shabat	54
Advertencias sobre la auto-limpieza del horno	21	Funciones adicionales	56
Cocción correcta de carnes de res y de ave	22	Uso del cajón de calentamiento	58
Introducción a su nueva estufa	23	Acerca del cajón de calentamiento (Modelo NX58*565*** solamente)	58
Descripción general	23	Encendido y apagado del cajón de calentamiento	58
Superficie de cocción	26	Mantenimiento de su electrodoméstico	59
Encendido de un quemador exterior de gas	26	Cuidado y limpieza del horno	59
Encendido manual de un quemador superior de gas	26	Cuidado y limpieza de la cubierta de cocción	63
Selección del tamaño de la llama	26	Recambio de la luz del horno	67
Quemadores superiores de gas y perillas de control	26	Cómo retirar y volver a colocar la puerta del horno	67
Uso de los recipientes de cocción	27	Cómo retirar y volver a colocar el cajón de calentamiento (Modelo NX58*565***)	69
Rejilla del quemador central	28	Cómo retirar y volver a colocar el cajón de almacenamiento (Modelo NX58*560***, NX58*751***)	70
Rejilla para wok (SOLO NX58*565***)	28	Horno auto-limpiante	71
Uso del comal	29	Solución de problemas	74
Funcionamiento del horno	30	Solución de problemas	74
Paneles de control y pantallas del horno	30	Solución de problemas y códigos de información	80
Ajuste del reloj	33	Garantía limitada (Estados Unidos)	81
Activación/desactivación del temporizador	34	Garantía (CANADÁ)	83
Posicionamiento de las parrillas del horno.	35		
Uso de la parrilla deslizante (solo NX58*565***)	36		
Abertura de ventilación del horno	37		

Instrucciones de seguridad importantes

LEA TODAS LAS INSTRUCCIONES ANTES DE USAR ESTE ARTEFACTO

Todos los equipos eléctricos y de gas con piezas móviles pueden ser peligrosos. Lea las instrucciones de seguridad importantes para este artefacto incluidas en este manual. Las instrucciones deben seguirse para minimizar el riesgo de lesión, muerte o daño a la propiedad.

Guarde este manual. No lo deseche.

SÍMBOLOS DE SEGURIDAD

Significado de iconos y símbolos en este manual del usuario:

ADVERTENCIA









Existe un riesgo de muerte o lesiones personales graves.

PRECAUCIÓN

Existe un riesgo de lesiones personales o daños a la propiedad.

PRECAUCIÓN

Para reducir el riesgo de incendio, explosión, descarga eléctrica o lesiones personales cuando utilice su estufa de gas, siga estas instrucciones básicas de seguridad:

-  NO intentar.
-  NO desensamblar.
-  NO tocar.
-  Siga las instrucciones fielmente.
-  Desenchufe el cable de alimentación del tomacorriente.
-  Asegúrese de que la estufa esté conectada a un tomacorriente con cable a tierra para evitar descargas eléctricas. Se recomienda especialmente el uso de un tomacorriente equipado con un interruptor de falla a tierra (GFI, por su sigla en inglés).
-  Comuníquese con el Centro de Servicio Técnico para obtener ayuda. Consulte la página **85**.
-  Nota

Estos iconos de advertencia se incluyen para evitar lesiones a usted y a otras personas.

Obsérvelos explícitamente.

No descarte este manual. Consérvelo en un lugar seguro para consultas futuras.

CONSERVE ESTAS INSTRUCCIONES

Instrucciones de seguridad importantes

CALIFORNIA PROPOSICIÓN 65 ADVERTENCIA

ADVERTENCIA

Cáncer y Daño Reproductivo - www.P65Warnings.ca.gov.

PRECAUCIONES IMPORTANTES DE SEGURIDAD

ADVERTENCIA

Siga las precauciones básicas de seguridad al instalar y utilizar esta estufa para reducir así el riesgo de incendios, descargas eléctricas, lesiones o muerte, incluyendo lo siguiente:



Instalación y servicio técnico

-  Esta estufa debe instalarse correctamente y colocarse de acuerdo con las instrucciones de instalación antes de utilizarse. Se recomienda especialmente la instalación profesional. Debido al tamaño y al peso de la estufa, se recomienda que dos personas muevan o instalen este artefacto. Todas las estufas pueden volcarse y causar lesiones graves. Instale el dispositivo anti inclinación incluido con la estufa según las instrucciones del Manual de instalación. Jamás intente reparar ni reemplazar este artefacto usted mismo a menos que este manual lo recomiende específicamente. Este artefacto debe ser reparado únicamente por un técnico de servicio calificado.

CONSERVE ESTAS INSTRUCCIONES

-  Debe conocer la ubicación de la válvula de cierre del gas y cómo cortar éste si es necesario. Destruya o quite adecuadamente los materiales de embalaje luego de desembalar el artefacto.

Electricidad/mecánica

-  Desenchufe o desconecte la alimentación antes de realizar tareas de mantenimiento o reparación.
-  No toque los controles. Las rejillas y los comales (si están incluidos) son pesados. Pueden ser peligrosos si se caen. La parte interna de la parrilla dividida (si está incluida) podría caerse accidentalmente si no se monta correctamente. Coloque la parrilla interna en la posición adecuada dentro de la parrilla externa. Siempre ubique las parrillas del horno al mismo nivel en cada lado de la cavidad. Las parrillas desniveladas podrían provocar que los alimentos se deslicen hacia la parte inferior, lo que presenta el riesgo de sufrir quemaduras.

Peligro para los niños

- ☒ No guarde ningún objeto que resulte de interés para los niños sobre la cubierta o el protector posterior de la estufa. Los niños que se trepen a la estufa para alcanzar un objeto podrían morir o resultar seriamente lesionados.

La parrilla interna de la Parrilla Dividida puede caerse si no está montada correctamente. Coloque la parrilla Interna en el lugar adecuado dentro de la parrilla Externa. Siempre inserte la parrilla o el conjunto de parrilla dividida (si está incluido) al mismo nivel del cada lado de la cavidad del horno.

Mantenga a los niños alejados de la puerta cuando la abra o la cierre ya que podría golpearlos o pillarles los dedos.

Mantenga todos los materiales de embalaje fuera del alcance de los niños. Los niños pueden jugar con ellos. No desechar las bolsas de plástico podría tener como resultado la asfixia.

Los niños no deben quedar solos o sin vigilancia en el lugar donde se utiliza la estufa. No se les debe permitir sentarse ni pararse sobre ninguna parte de la estufa.

No permita que los niños pequeños toquen la estufa.

Las rejillas y los comales (si están incluidos) son pesados y presentan un riesgo de lesión si se caen sobre un pie. Enséñeles a los niños que no deben tocar ni jugar con las rejillas y los comales.

- ★ Enseñe a los niños que no deben tocar ni jugar con los controles ni con ninguna parte de la estufa. Recomendamos utilizar la función de bloqueo de los controles/ la puerta para reducir el riesgo de que los niños los usen incorrectamente.
- ☒ Antes de desechar la estufa, corte el cable de alimentación para evitar que se lo conecte a una fuente de alimentación. Quite la puerta para evitar que niños y animales puedan quedar atrapados.

Fuego

- ☒ No toque los quemadores del horno, los quemadores del cajón ni las superficies internas del horno durante o inmediatamente después de cocinar. Las superficies de cocción, las rejillas, los quemadores de la cubierta y las tapas, así como también las paredes del horno, pueden estar calientes aún cuando su color sea oscuro. Las superficies internas del horno se calientan lo suficiente como para producir quemaduras. Durante y después del uso, no toque los quemadores del horno, los quemadores del cajón ni las superficies internas del horno y tampoco permita que sus ropas ni otros materiales inflamables entren en contacto con ellos hasta que haya transcurrido el tiempo suficiente como para que se enfríen.

CONSERVE ESTAS INSTRUCCIONES

Instrucciones de seguridad importantes

- No permita que los agarradores aislantes toquen un elemento calentador caliente. No utilice una toalla ni otra tela voluminosa como agarrador aislante.
No use la estufa para calentar recipientes de alimentos cerrados o para secar elementos o prendas de vestir mojadas.
- Mantenga los conductos de ventilación del horno libres de obstrucciones. Limpie con frecuencia los orificios de ventilación para evitar la acumulación de grasa. Consulte la página 37. Puede producirse un ruido como de un ligero estallido durante la cocción en el horno. Este sonido puede producirse durante el ciclo del quemador normal del horno, cuando la llama del quemador del horno se extingue.

- Nunca use su estufa para ningún otro fin que no sea cocinar. Hacerlo podría tener como resultado el envenenamiento con monóxido de carbono y el recalentamiento del horno.
No lleve prendas amplias o colgantes mientras utiliza este electrodoméstico.
NO DEBEN ALMACENARSE NI UTILIZARSE materiales combustibles, gasolina u otros líquidos o vapores inflamables cerca de este artefacto. Consulte **QUÉ HACER SI HAY OLOR A GAS** en las Advertencias sobre el gas.
No vierta agua en el hueco de la cubierta mientras limpia la cubierta. Esta podría filtrarse en los sistemas eléctricos y de gas de la estufa creando un riesgo de descarga eléctrica o elevados niveles de monóxido de carbono, debido a la corrosión de las válvulas o los puertos del gas.

CONSERVE ESTAS INSTRUCCIONES

- ❑ No use agua para apagar un fuego provocado por la grasa. El agua podría causar que la grasa en llamas explote, se esparza el fuego, se cree un incendio más grande y se genere un peligro para la salud. Para extinguir el fuego de la materia grasa, apague la fuente de calor y extinga el fuego con una tapa que ajuste bien o utilice un extinguidor de incendios de polvo químico seco o de espuma para usos diversos.

Nunca deje sin atención unidades de superficie reguladas a altas temperaturas. Los derrames por exceso de hervor producen humo y los derrames de sustancias grasas pueden arder en llamas.

No utilice una llama para verificar si hay pérdidas de gas. En lugar de ello, utilice un cepillo para esparcir una mezcla de agua jabonosa alrededor del área que está verificando. Si hay una pérdida de gas, verá pequeñas burbujas en la mezcla de agua jabonosa en el punto de la pérdida.

No coloque artefactos portátiles ni ningún otro objeto sobre la cubierta, excepto cuando se trate de recipientes y utensilios de cocina. Es posible que se produzcan daños o incendios si la superficie está caliente.

No intente operar este artefacto si está dañado, si funciona mal o si tiene piezas rotas o faltantes.

Jamás coloque plástico, papel u otros elementos que pudieran derretirse o quemarse cerca de los orificios de ventilación del horno o cualquiera de los quemadores superiores.

- 🔧 Si el ciclo de auto-limpieza funciona mal, apague el horno y desconecte la alimentación eléctrica. Consulte las páginas 81 y 82 para comunicarse con un técnico de servicio calificado. Puede producirse un ruido como de un ligero estallido durante la cocción en el horno.

Vapores

- ★ Sea precavido al abrir la puerta del horno. Permita la salida del vapor o aire caliente antes de retirar o colocar los alimentos en el horno caliente. Utilice únicamente agarradores aislantes secos. Poner un agarrador aislante mojado o húmedo en contacto con superficies calientes podría producir quemaduras por vapor.

CONSERVE ESTAS INSTRUCCIONES

Instrucciones de seguridad importantes

★ Advertencias sobre los quemadores superiores

- El distribuidor de los quemadores puede estar bloqueado con alimentos o polvo. Limpie el distribuidor si parece estar bloqueado. Si limpia el distribuidor con agua, vuelva a ensamblarlo solo cuando esté completamente seco. Si el distribuidor está mojado, podría impedir que los quemadores se enciendan.
- No vierta agua sobre la cubierta para limpiarla. Puede ingresar a la estufa y hacer que las partes internas se oxiden.
- Solo encienda los quemadores de la cubierta que tengan las tapas en su lugar. Si las tapas de los quemadores no está en su lugar, usted puede dañar los controles o causar un incendio involuntario grande o peligroso.

- ★ • El calentamiento de bebidas puede provocar un retraso en el punto de ebullición. Para evitar el retraso en el punto de ebullición, SIEMPRE deje reposar las bebidas calentadas durante al menos 20 segundos después de apagar el quemador, para que la temperatura del líquido pueda estabilizarse. En caso de escaldaduras, siga estas instrucciones de PRIMEROS AUXILIOS:
 - Sumerja el área escaldada en agua fría durante al menos 10 minutos
 - Cúbrala con un vendaje limpio y seco
 - No se aplique cremas, aceites ni lociones.
- La “marca de encendido” en el distribuidor del quemador doble debe colocarse junto al electrodo cuando se monta para evitar una llama anormal.
- Después de encender un quemador superior, asegúrese de que el quemador se haya encendido. Ajuste el nivel de la llama girando la perilla del quemador.
- Cuando coloca un quemador a fuego lento, no gire la perilla del quemador rápidamente. Mire la llama para asegurarse de que se mantenga encendida.

CONSERVE ESTAS INSTRUCCIONES

ADVERTENCIAS SOBRE EL GAS

⚠ ADVERTENCIA

Si no se siguen las instrucciones de este manual con exactitud, podrían producirse incendios o explosiones causantes de muerte, lesiones personales o daños a la propiedad.

Si hay olor a gas:

1. Cierre la válvula y no use la estufa.
2. NO encienda cerillos, velas ni cigarrillos.
3. NO encienda ningún artefacto eléctrico o de gas.
4. NO toque ningún interruptor eléctrico ni enchufe un cable de alimentación en un tomacorriente.
5. NO utilice ningún teléfono dentro del edificio.
6. Libere el ambiente, el edificio o el área de todos los ocupantes.
7. Llame inmediatamente al proveedor de gas desde el teléfono de un vecino. Siga las instrucciones del proveedor de gas.
8. Si no puede comunicarse con el proveedor de gas, llame al departamento de bomberos.

Lea las instrucciones con detenimiento en su totalidad.

- ★ La instalación de esta estufa debe cumplir con los códigos locales o, a falta de ellos, con la versión más reciente del Código nacional de gas combustible, ANSI Z223.1/NFPA.54. En Canadá, la instalación debe cumplir con el Código de instalación para gas natural CAN/CGA-B149.1 actual o con el Código de instalación para propano CAN/CGA-B149.2 actual y con los códigos locales, cuando corresponda. El diseño de esta estufa ha sido certificado por ETL según la versión más reciente de ANSI Z21.1, y por Canadian Gas Association (Asociación de Gas de Canadá) según la versión más reciente de CAN/CGA-1.1.

No instale esta estufa en un lugar que esté expuesto a una corriente de aire fuerte.

La instalación y el servicio técnico deben ser realizados por un instalador calificado, agencias de servicio técnico o el proveedor de gas.

Pídale al instalador que le muestre la ubicación de la válvula de corte de gas y cómo cortar el suministro.

Utilice siempre conectores flexibles NUEVOS cuando instale un artefacto de gas. Jamás vuelva a utilizar los conectores flexibles. El uso de conectores flexibles viejos puede causar pérdidas de gas y lesiones personales.

CONSERVE ESTAS INSTRUCCIONES

Instrucciones de seguridad importantes

- ❑ No debe utilizar nunca este artefacto como calefactor para calentar el ambiente. Hacerlo podría tener como resultado el envenenamiento con monóxido de carbono y el recalentamiento del horno.
- Nunca deben bloquearse los orificios de ventilación del horno (aberturas de aire). Ellos dejan entrar y salir el aire necesario para que el horno funcione adecuadamente con la combustión correcta. No se apoye sobre la estufa ya que podría girar las perillas de control sin darse cuenta.
- No se pare sobre el electrodoméstico ni coloque sobre él objetos (como ropa sucia, fundas para hornos, velas encendidas, cigarrillos encendidos, platos, productos químicos, objetos metálicos, etc.).
- Artículos como trapos de cocina pueden quedar enganchados en la puerta.
 - Se pueden producir descargas eléctricas, un incendio, problemas con el producto o lesiones.

EN EL ESTADO DE MASSACHUSETTS

- ★ Este producto debe ser instalado por un plomero con licencia o un gasista matriculado o con licencia del Estado de Massachusetts. Cuando se utilicen válvulas de bola para el cierre del gas, se debe usar una manija en forma de "T".
- No deben conectarse varios conductos flexibles de gas en serie.

⚠ ADVERTENCIAS SOBRE LA ELECTRICIDAD

Deben cumplirse las siguientes instrucciones y requisitos eléctricos para evitar la muerte, lesiones personales por descargas eléctricas y daños a la propiedad causados por incendios:



1. Enchufe el artefacto a un tomacorriente de 3 clavijas conectado a tierra.
2. NO retire la clavija de conexión a tierra.
3. NO utilice un adaptador.
4. NUNCA utilice un cable prolongador.

CONSERVE ESTAS INSTRUCCIONES

- ★ Utilice un circuito eléctrico dedicado de CA, 120 voltios, 60 Hz, 20 A y equipado con fusibles para este artefacto. Se recomienda un fusible de retardo o un disyuntor. NO conecte más de un electrodoméstico a este circuito.
La estufa está equipada con un enchufe de 3 clavijas con conexión a tierra. Este cable DEBE enchufarse a un tomacorriente adecuado de 3 clavijas, con conexión a tierra, que cumpla todos los códigos y ordenanzas locales. Si no está seguro de que el tomacorriente disponga a conexión a tierra, debe verificarlo un electricista matriculado.
Si los códigos permiten el uso de un conductor a tierra independiente, recomendamos que un electricista calificado determine la vía adecuada para este conductor a tierra.
El servicio eléctrico que alimentará a la estufa debe cumplir con los códigos locales. Además de los códigos locales, debe cumplir con la versión más reciente de ANSI/NFPA Nro. 70 (para EE.UU.) o con la versión más reciente del Código eléctrico de Canadá CSA C22.1.
Es responsabilidad personal del propietario del electrodoméstico brindar el servicio eléctrico correcto para este equipo.

- ☒ NUNCA conecte el cable a tierra a cañerías de plomería de plástico, tuberías de gas o tuberías de agua caliente.
NO modifique el enchufe que se provee con el artefacto.
NO coloque un fusible en el circuito neutral o de conexión a tierra.

INSTRUCCIONES DE CONEXIÓN A TIERRA

- ☒ Conexión a tierra de la estufa con un cable de conexión:
Este artefacto debe conectarse a tierra. En el caso de fallas o averías, la conexión a tierra reducirá el riesgo de sufrir descargas eléctricas, ya que le ofrece una ruta a la corriente eléctrica. Este artefacto está equipado con un cable que dispone de un enchufe con conexión a tierra. El enchufe debe enchufarse firmemente en un tomacorriente que esté correctamente instalado y que disponga de conexión a tierra, de acuerdo con los códigos y ordenanzas locales.

CONSERVE ESTAS INSTRUCCIONES

Instrucciones de seguridad importantes

ADVERTENCIA

La conexión inadecuada del enchufe de conexión a tierra puede tener como resultado un riesgo de descarga eléctrica. Si no está seguro si la conexión a tierra del equipo está correctamente realizada, consulte a un electricista calificado.

- JAMÁS** modifique el enchufe que se provee con el artefacto. Si no se adapta al tomacorriente existente, un electricista calificado debe instalar uno adecuado.

ADVERTENCIAS SOBRE LA INSTALACIÓN

- Un instalador calificado debería realizar la instalación y la conexión a tierra correcta, de acuerdo con las instrucciones de instalación. Solo instaladores de estufas de gas calificados o técnicos de servicio deberían realizar los ajustes y el servicio técnico.

Asegúrese de que un técnico de servicio o instalador calificado instale y ajuste correctamente la estufa según el tipo de gas (natural o LP) que utilizará. Para utilizar gas LP en su estufa, el instalador debe reemplazar los 5 orificios de los quemadores superiores y los 2 orificios del horno con el juego de orificios para LP y también debe invertir el adaptador GPR.

ADVERTENCIA

Estos ajustes debe realizarlos un técnico de servicio calificado de acuerdo con las instrucciones del fabricante y con todos los códigos y requisitos de la autoridad pertinente. No seguir estas instrucciones puede ocasionar lesiones graves o daños a la propiedad. La agencia calificada que realice este trabajo asume toda la responsabilidad de la conversión a gas.

- No intente reparar ni reemplazar ninguna pieza de la estufa a menos que este manual lo recomiende específicamente. Todas las demás tareas de servicio técnico deben ser encomendadas a un técnico calificado.

CONSERVE ESTAS INSTRUCCIONES

 Este electrodoméstico debe conectarse a tierra correctamente. Enchufe la estufa a un tomacorriente de 120 voltios con conexión a tierra que solo se utilice para este equipo. No retire la clavija de conexión a tierra (la tercera) del enchufe. Enchufe firmemente el cable al tomacorriente de pared. Si no está seguro de que el tomacorriente disponga de conexión a tierra, es su responsabilidad y obligación personal encomendar la instalación de un tomacorriente de tres espigas con una conexión a tierra correcta de acuerdo con los códigos locales y nacionales. No utilice un cable de alimentación dañado ni un tomacorriente de pared flojo. No utilice un cable prolongador con este electrodoméstico. Además, no utilice un adaptador ni altere de otro modo el enchufe con conexión a tierra. Si no tiene un tomacorriente adecuado o tiene alguna duda sobre el tomacorriente, consulte a un electricista matriculado.

 Coloque la estufa alejada de los lugares de la cocina con tráfico y corrientes de aire para evitar una circulación de aire insuficiente. Este artefacto debe colocarse de manera tal que se pueda acceder al enchufe fácilmente. No debe instalarse en un área expuesta al goteo de agua o al aire libre. Quite todos los materiales de embalaje de la estufa antes de utilizarla. Estos materiales pueden prenderse fuego o causar humo o daños por incendio. Instale este artefacto sobre un piso nivelado y resistente que pueda soportar el peso. Los pisos sintéticos, como el linóleo, deben soportar temperaturas de 180 °F (82 °C) sin encogerse, deformarse ni decolorarse. No instale nunca la estufa directamente sobre alfombras interiores para cocinas a menos que se coloque madera contrachapada de 0.25" o un aislante semejante entre la estufa y la alfombra.

CONSERVE ESTAS INSTRUCCIONES

Instrucciones de seguridad importantes

- ❑ Jamás obstruya la ventilación (aberturas de aire) de la estufa. Ellas dejan entrar y salir el aire necesario para que la estufa funcione adecuadamente con la combustión correcta. Las aberturas de aire están situadas detrás de la estufa, debajo del panel de control, en las partes superior e inferior de la puerta del horno y debajo del cajón inferior de almacenamiento o calentamiento.

Las grandes rayaduras o los golpes fuertes en la puerta de vidrio pueden hacer que el vidrio se rompa o estalle.

- ★ Asegúrese de que los revestimientos de las paredes que rodean a la estufa soporten el calor, hasta 200 °F (93 °C), generado por la estufa.
Evite colocar gabinetes sobre la estufa. Esto reduce el peligro que plantea extender los brazos sobre las llamas descubiertas de los quemadores en funcionamiento.
No coloque materiales combustibles ni otros productos alrededor de la estufa.

- ★ Si se colocan gabinetes sobre la estufa, debe dejarse un espacio libre de 40" (102 cm) entre la superficie de cocción y la parte inferior de los gabinetes que no tengan protección. Instale sobre la superficie de la estufa una campana de ventilación o un horno de microondas para instalar sobre la estufa con ventilación externa, que sea tan ancho como la estufa y que sobresalga con respecto al frente de los gabinetes. Consulte las instrucciones de instalación.
Retire toda la cinta y el embalaje. Asegúrese de que los quemadores estén colocados y nivelados correctamente.
Retire los accesorios del horno y del cajón inferior.
Controle que no se hayan aflojado piezas de la estufa durante el transporte.

CONSERVE ESTAS INSTRUCCIONES

ADVERTENCIAS SOBRE LOS QUEMADORES SUPERIORES

⚠ ADVERTENCIA

Siga las precauciones básicas de seguridad al instalar y utilizar esta estufa para reducir así el riesgo de incendios, descargas eléctricas, lesiones o muerte, incluyendo lo siguiente:

- ★ Utilice recipientes de cocción del tamaño adecuado. Evite utilizar recipientes inestables o deformados. Seleccione recipientes con bases planas lo suficientemente grandes como para cubrir las rejillas de los quemadores. Para evitar derrames, asegúrese de que los recipientes sean lo suficientemente grandes como para contener los alimentos. Esto reducirá el tiempo de limpieza y evitará acumulaciones peligrosas de alimentos, ya que demasiadas salpicaduras o derrames sobre la estufa pueden incendiarse. Utilice recipientes con manijas que puedan agarrarse fácilmente y que permanezcan frías.
No utilice ollas o sartenes que superen el tamaño de la rejilla. De lo contrario, las ollas o sartenes podrían perder la forma o el color. También puede hacer que las unidades o la pared alrededor de la rejilla se enciendan, lo que puede generar un exceso de monóxido de carbono.

- ★ Utilice siempre la posición LITE (Encender) cuando se enciendan los quemadores superiores. Asegúrese de que los quemadores se hayan encendido.
Si falla la ignición, gire la perilla en Off (Apagado) y espere hasta que se disipe el gas emitido. Si mantiene la perilla en la posición LITE (Encender) sin la ignición adecuada, el gas emitido podría provocar una explosión.
- ☐ No deje nunca los quemadores superiores sin vigilancia en la configuración de llama HIGH (Alta). Los derrames por exceso de hervor producen humo y los derrames de sustancias grasas pueden arder en llamas.
Aléjese de la estufa durante la cocción mediante fritura.
- ★ Ajuste el tamaño de la llama del quemador superior para que no sobresalga de los bordes del recipiente. Las llamas que se extienden fuera de los bordes del recipiente pueden ser peligrosas.
Para disminuir las salpicaduras cuando cocine alimentos con mucho líquido, como salsa o estofado de carne, ajuste la llama en LOW (Baja) y revuelva con frecuencia.
Utilice únicamente agarradores aislantes secos. Los agarradores aislantes húmedos pueden liberar vapor y causar quemaduras si entran en contacto con superficies calientes.

CONSERVE ESTAS INSTRUCCIONES

Instrucciones de seguridad importantes

- ★ Mantenga todos los agarradores aislantes alejados de las llamas abiertas cuando levante los recipientes. Jamás utilice una toalla o una tela voluminosa como agarrador aislante. Mantenga los plásticos alejados de los quemadores superiores o de cualquier llama descubierta. Cuando utilice recipientes de vidrio, asegúrese de que estén diseñados para la cocción sobre los quemadores superiores de las estufas. Asegúrese siempre de que las manijas de los recipientes queden orientadas hacia un lado o hacia la parte posterior de la cubierta, pero nunca sobre los demás quemadores superiores. Esto minimizará las posibilidades de quemaduras y derrames y de que se enciendan los materiales inflamables que pueden causarse al golpear accidentalmente ollas o sartenes. No lleve prendas amplias o colgantes mientras utiliza la estufa. Pueden incendiarse y producirle quemaduras si tocan el quemador superior. Tenga cuidado de que sus manos no toquen los quemadores cuando estén encendidos. Apague los quemadores cuando cambie una sartén o una olla.

- ★ Caliente siempre los aceites para freír en forma lenta y vigíelos a medida que se calientan. Si se fríen alimentos a alta temperatura, vigile cuidadosamente el proceso de cocción. Si se utilizará una combinación de grasas y aceites durante la fritura, es necesario revolverlos para mezclarlos antes de calentarlos. Utilice un termómetro para freidoras de inmersión cuando sea posible. Esto evita el recalentamiento de la freidora más allá del punto de generación de humo. Utilice tan poco aceite como sea posible para la fritura de inmersión. Utilizar demasiado aceite puede causar derrames cuando se agregan los alimentos. Siempre deben retirarse los elementos de la cubierta cuando ya no se utilicen para cocinar. No deje elementos plásticos sobre la cubierta. El aire caliente del ventilador puede derretir o encender los elementos de plástico o causar una acumulación de presión peligrosa en recipientes de plástico cerrados. Esta cubierta no está diseñada para flambeo de alimentos ni para cocinar con un wok o con el accesorio del aro para wok. Si se flambean alimentos, solo debe hacerse debajo de una campana de ventilación encendida.

CONSERVE ESTAS INSTRUCCIONES

- ★ Asegúrese siempre de que los alimentos que se van a freír estén descongelados y secos. Cualquier tipo de humedad puede causar que la grasa caliente burbujee y se derrame del recipiente.
- ☒ Jamás mueva un recipiente o freidora de inmersión que esté llena de grasa caliente. Siempre deje que se enfríe antes de moverlo.
- ★ Asegúrese siempre de que los controles estén en OFF (Apagado) y de que las rejillas estén frías antes de retirarlas para evitar cualquier posibilidad de sufrir quemaduras.
- ☒ Si se coloca la estufa cerca de una ventana, JAMÁS cuelgue cortinas largas ni persianas de papel en esa ventana. Podrían volar sobre los quemadores superiores y prenderse fuego, causando así un peligro de incendio.
La grasa es inflamable y debe manejarse con mucho cuidado. Nunca intente extinguir grasas encendidas con agua.

- ★ Si huele gas, corte el suministro de gas de la estufa y llame a un técnico de servicio calificado. NUNCA utilice una llama para encontrar la pérdida.
Siempre apague los quemadores superiores antes de retirar los recipientes de cocción. Los controles de todos los quemadores superiores deben estar en la posición OFF (Apagado) cuando no se cocine.
Siempre apague los quemadores antes de ir a dormir o salir.

ADVERTENCIAS ACERCA DEL HORNO

▲ ADVERTENCIA

NUNCA cubra los orificios ni los pasajes de la cubierta inferior del horno. NUNCA cubra toda una parrilla del horno con papel de aluminio o un material similar. Al cubrir la cubierta inferior o las parrillas se obstruye el flujo de aire del horno, lo que podría causar un envenenamiento por monóxido de carbono.

- ☒ No utilice papel o cubiertas de aluminio en ninguna parte del horno. El uso incorrecto atrapa el calor y podría causar un peligro de incendio o daños en la estufa.
- ★ Siga siempre las instrucciones del fabricante cuando utilice bolsas de cocción o para asar en el horno.

CONSERVE ESTAS INSTRUCCIONES

Instrucciones de seguridad importantes

- NO limpie la junta selladora de la puerta. La junta de la puerta es esencial para lograr que el horno quede bien sellado. Se debe tener cuidado de no dañar ni mover la junta.
- No golpee el vidrio del horno. No rocíe agua en el vidrio del horno cuando el horno esté encendido o apenas haya apagado el horno.
Sepárese de la estufa cuando abra la puerta de un horno caliente. El aire caliente que sale y el vapor puede causar quemaduras.
- No utilice el horno como lugar de almacenamiento. Los elementos almacenados pueden dañarse o prenderse fuego.
- Mantenga el horno libre acumulaciones de grasa.
Cambie de posición las parrillas del horno solo cuando el horno esté frío para evitar quemaduras o lesiones personales.
- No caliente envases que no hayan sido abiertos. La presión en el recipiente podría acumularse y causar una explosión o lesiones personales.
- Utilice solo recipientes de vidrio recomendados para hornos de gas.
Esto evita que la grasa acumulada se encienda.

- No ase carne demasiado cerca de la llama del quemador.
Recorte el exceso de grasa de la carne antes de la cocción. La grasa de la carne puede prenderse fuego y generar un peligro de incendio.
- Si la grasa llegara a prenderse fuego, presione la tecla Clear/Off (Borrar/Apagar) para apagar el horno. Mantenga la puerta del horno cerrada para extinguir el fuego.
Siempre se debe hornear o asar con la puerta del horno cerrada. Si se asa con la puerta parcial o completamente abierta se pueden dañar las perillas de control del quemador exterior o incluso la mesada de la cocina.
Mantenga el área del artefacto desocupada y libre de materiales combustibles, gasolina y otros vapores y líquidos inflamables.
- No utilice el horno para secar papeles o ropa, etc. Si se recalientan, estos elementos podrían prenderse fuego.

CONSERVE ESTAS INSTRUCCIONES

ADVERTENCIAS SOBRE EL CAJÓN DE CALENTAMIENTO ELÉCTRICO O EL CAJÓN DE ALMACENAMIENTO INFERIOR

- ★ El cajón de calentamiento está diseñado para mantener los alimentos cocinados calientes a la temperatura adecuada para servirlos. Siempre comience con alimentos calientes. No pueden calentarse, entibiarse ni cocinarse alimentos fríos o a temperatura ambiente en el cajón de calentamiento.
- ✘ No toque la superficie interior del cajón ni el elemento de calentamiento. Es posible que estas superficies estén calientes y podrían ocasionarle quemaduras.
- ★ Sea precavido al abrir el cajón. El vapor o aire caliente que escapen pueden producir quemaduras o lesiones personales.
- ✘ No utilice papel de aluminio para revestir el cajón inferior. El papel de aluminio atraparé el calor y modificará el rendimiento del calentamiento del cajón. Además, podría dañar el acabado interior.

- ✘ No use el cajón inferior/de calentamiento en el horno superior. No coloque el cajón inferior/de calentamiento en el horno superior durante un ciclo de auto-limpieza. No deje recipientes de grasa derretida en el cajón inferior o cerca de él. No deje ni almacene productos de papel, plásticos, alimentos enlatados ni materiales combustibles dentro del cajón. No utilice el cajón para secar periódicos. Podrían prenderse fuego. Los elementos de plástico podrían derretirse.

ADVERTENCIAS SOBRE LA AUTO-LIMPIEZA DEL HORNO

⚠ ADVERTENCIA

Siga las precauciones básicas de seguridad al instalar y utilizar esta estufa para reducir así el riesgo de incendios, descargas eléctricas, lesiones o muerte, incluyendo lo siguiente:

- ✘ No deje niños sin vigilancia cerca de la estufa durante el ciclo de auto-limpieza. Las superficies exteriores de la estufa se calientan lo suficiente como para producir quemaduras si se tocan.

CONSERVE ESTAS INSTRUCCIONES

Instrucciones de seguridad importantes

- ★ Aléjese de la estufa cuando abra la puerta del horno después de un ciclo de auto-limpieza. El horno estará MUY CALIENTE y el vapor y el aire caliente que escapen pueden producir quemaduras.
Retire todas las parrillas y los demás utensilios del horno antes de comenzar un ciclo de auto-limpieza. Las parrillas del horno pueden dañarse y los objetos extraños podrían prenderse fuego si quedan dentro de la cavidad del horno.
Limpie los derrames excesivos antes de realizar la operación de auto-limpieza.
Retire todos los recipientes, sondas del horno y cualquier papel de aluminio antes de realizar la operación de auto-limpieza.
- ☒ Nunca realice la auto-limpieza si el cajón inferior o el recipiente del cajón están en el horno.
- ☒ Si la operación de auto-limpieza funciona mal, apague el horno, desconecte el suministro eléctrico y comuníquese con un técnico de servicio calificado.
- ☒ No utilice limpiadores de hornos. Los limpiadores comerciales de hornos o los forros para hornos no deben utilizarse JAMÁS en el horno ni alrededor de ninguna de sus partes. Los residuos de los limpiadores de hornos dañarán el interior del horno durante la operación de auto-limpieza.

- ★ Se deben retirar los estantes de horno niquelados del horno durante el ciclo de auto-limpieza. Los estantes de horno recubiertos con porcelana pueden limpiarse en el horno durante el ciclo de auto-limpieza.

COCCIÓN CORRECTA DE CARNES DE RES Y DE AVE

- ★ Asegúrese de que todas las carnes de res y de ave se cocinen bien. La carne de res debe cocinarse siempre a una temperatura interna de 160 °F (71 °C). La carne de ave debe cocinarse siempre a una temperatura interna de 180 °F (82 °C). Cocinar estos alimentos a estas temperaturas mínimamente seguras puede contribuir a que usted y su familia queden protegidos contra las enfermedades transmitidas por los alimentos.

CONSERVE ESTAS INSTRUCCIONES

Introducción a su nueva estufa

Descripción general

MODELO NX58*565***

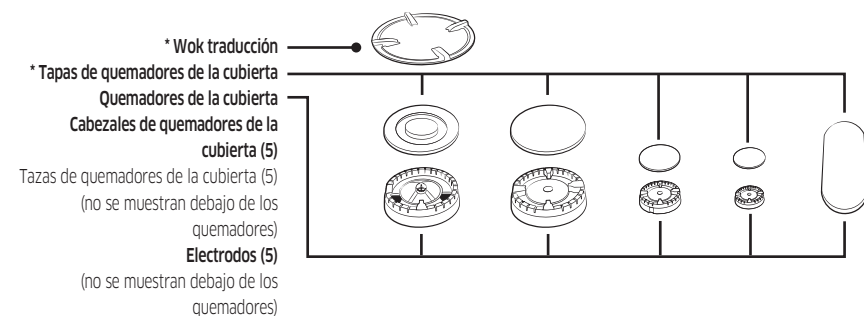

COMPONENTES DE LA CUBIERTA DE COCCIÓN

Rejillas de fundición continua para uso intenso

- * Rejilla del quemador izquierdo
- * Rejilla del quemador central
- * Rejilla del quemador derecho

Nota: las rejillas izquierda y derecha pueden utilizarse de manera intercambiable.

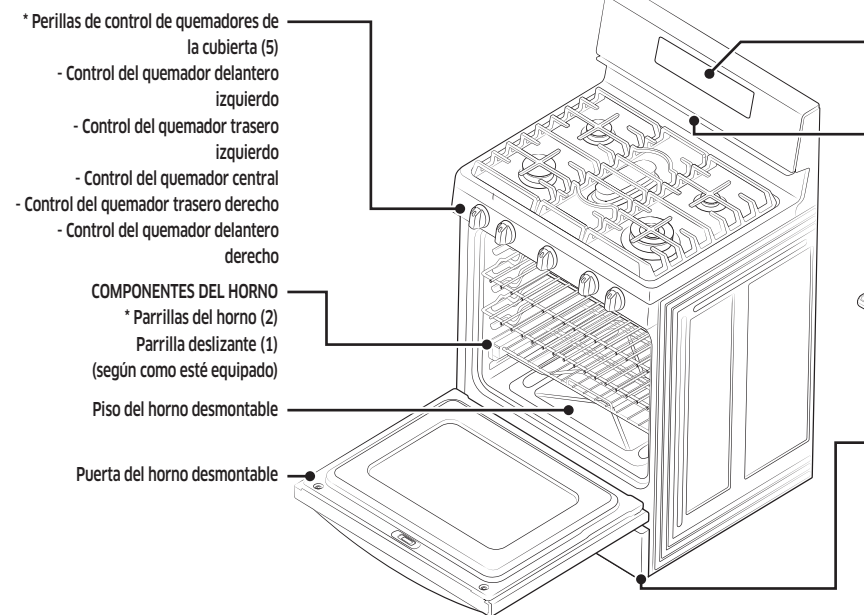
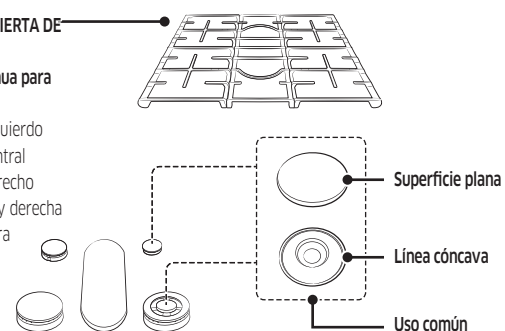

PANTALLA

ABERTURA DE VENTILACIÓN DEL HORNO
(centrada debajo del panel de control del horno)

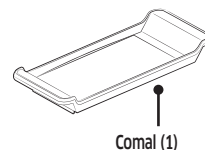

COMPONENTES DEL CAJÓN DE CALENTAMIENTO

Cajón de calentamiento desmontable (1)

Rieles de la guía giratoria de extensión completa (2)

Elemento calentador eléctrico
(no se muestra debajo del cajón)

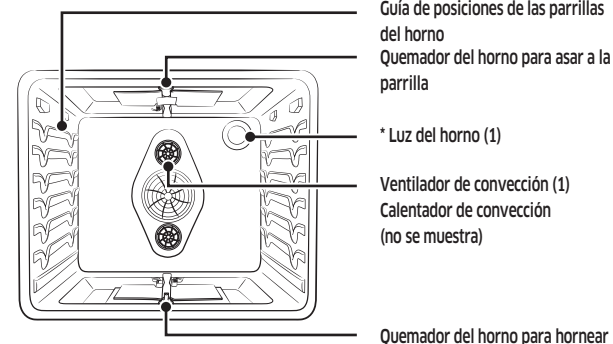

PATAS NIVELADORAS AJUSTABLES (4)
(no se muestran)

KIT DE MÉNSULAS ANTI-INCLINACIÓN (1)

MODEL NX58*751***

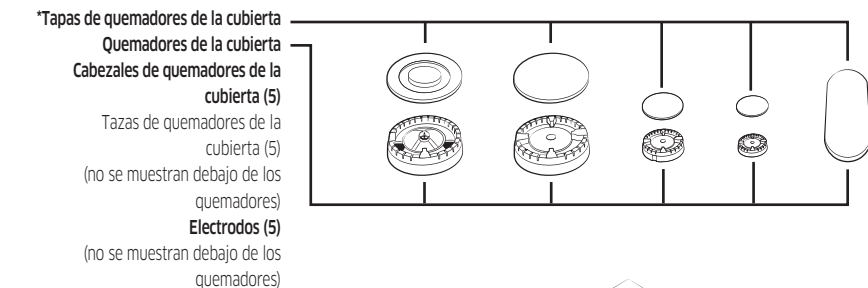

***Perillas de control de quemadores de la cubierta (5)**

- Control del quemador delantero izquierdo
- Control del quemador trasero izquierdo
- Control del quemador central
- Control del quemador trasero derecho
- Control del quemador delantero derecho

COMPONENTES DEL HORNO
***Parrillas de horno (2)**

Parte inferior desmontable del horno

Puerta del horno desmontable

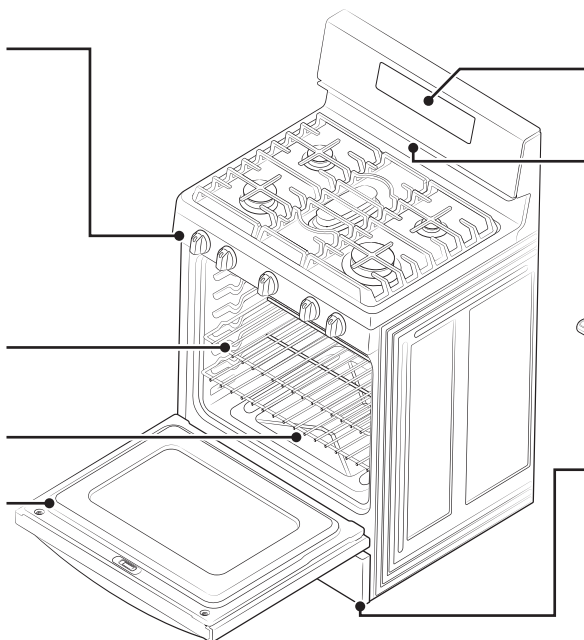

PANTALLA

ABERTURA DE VENTILACIÓN DEL HORNO
 (centrada debajo del panel de control del horno)

Comal (1)

COMPONENTES DEL CAJÓN DE ALMACENAMIENTO
 Cajón de almacenamiento desmontable (1)

Bandeja de la freidora de aire (1)

COMPONENTES DE LA CUBIERTA DE COCCIÓN

Rejillas de fundición continua para uso intenso

- * Rejilla del quemador izquierdo
- * Rejilla del quemador central
- * Rejilla del quemador derecho

Nota: las rejillas izquierda y derecha pueden utilizarse de manera intercambiable.

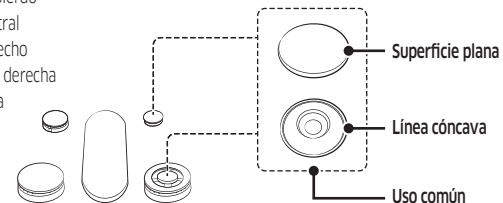

COMPONENTES DEL HORNO

Guía de posiciones de las parrillas del horno

Quemador del horno para asar a la parrilla

*Luz del horno (1)

Ventilador de convección (1)

Quemador del horno para hornear

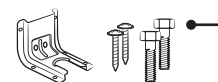
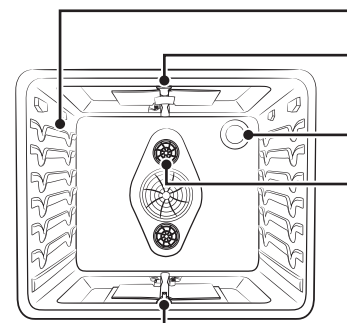

PATAS NIVELADORAS AJUSTABLES (4)
 (no se muestran)
KIT DE MÉNSULAS ANTI-INCLINACIÓN (1)

Superficie de cocción

⚠ ADVERTENCIA

ANTES DE USAR LOS QUEMADORES SUPERIORES, asegúrese de seguir todas las advertencias y precauciones de seguridad enumeradas en la página 6. No hacerlo podría dañar el producto, causar lesiones personales o incluso la muerte.

Encendido de un quemador exterior de gas

Asegúrese de que todos los quemadores superiores estén ubicados y montados correctamente.

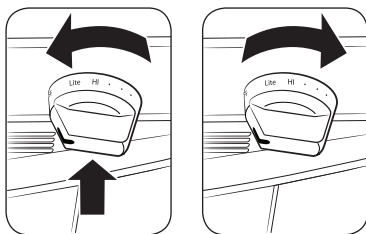

1. Empuje la perilla de control y gírela a la posición LITE (Encender). Oirá un "clic" que indica que el sistema de ignición electrónico funciona correctamente.
2. Una vez encendido el quemador exterior, gire la perilla de control para ajustar la potencia del quemador y apagar el sistema de ignición electrónico.

📖 Nota

Recomendamos usar el quemador del lado trasero izquierdo para cocinar salsa de tomate a fuego lento y el quemador del lado trasero derecho para derretir chocolate.

Encendido manual de un quemador superior de gas

Si se produce un corte de energía eléctrica, los quemadores superiores igualmente pueden encenderse en forma manual.

📖 Nota

Utilice una precaución extrema cuando encienda un quemador exterior en forma manual.

1. Lleve un encendedor de la parrilla de gas largo al quemador superior que desea encender.
2. Empuje la perilla de control correspondiente al quemador y gírela a la posición LITE (Encender).

3. Una vez que se encendió el quemador, coloque la perilla de control y el quemador en el ajuste deseado.

Selección del tamaño de la llama

⚠ ADVERTENCIA

Las llamas más grandes que la base de los recipientes de cocción no calentarán más rápido, sino que podrían causar un peligro de incendio o lesión personal.

Las llamas de los quemadores siempre deben permanecer debajo de los recipientes de cocción. Las llamas nunca deben extenderse más allá de la base o de los laterales de los recipientes de cocción.

Siempre mire las llamas cuando ajuste el calor con las perillas de control. Las llamas siempre deben coincidir con el tamaño del recipiente que se está utilizando.

Quemadores superiores de gas y perillas de control

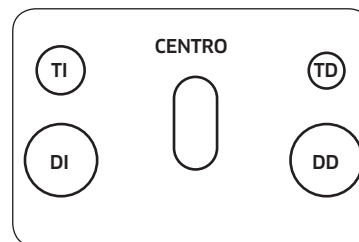

La cubierta de su estufa de gas tiene cinco quemadores de gas. Todos los quemadores de cubierta sellados tienen un diseño de puerto abierto que ofrece un ensamblaje fácil y un funcionamiento preciso y confiable. Los distintos tamaños de quemadores aseguran que tenga la fuente de calor adecuada para la cocción deseada.

El quemador trasero derecho ofrece un desempeño de cocción preciso para alimentos delicados y alimentos que requieren un ajuste de calor bajo para tiempos de cocción prolongados. El quemador trasero derecho le permite usar el ajuste LO (Bajo) para un ajuste de cocción a fuego lento muy bajo.

Los quemadores traseros izquierdo y central son quemadores de uso general que pueden utilizarse para la mayoría de las cocciones. Los ajustes HI (Alto) a LO (Bajo) ofrecen una amplia gama de temperaturas de cocción para cumplir sus necesidades de cocción.

Los quemadores delanteros derecho e izquierdo ofrecen la máxima potencia. Estos quemadores también pueden utilizarse como quemadores de uso general, pero están diseñados para ofrecer un calor rápido para recipientes de cocción grandes. Los quemadores delanteros derecho e izquierdo esparcen el calor con un círculo de llamas más grande. Esto ofrece una mejor distribución del calor para recipientes de cocción más grandes (12"/30.5 cm) u ollas y sartenes más grandes.

POSICIÓN DEL QUEMADOR	FUNCIÓN	TIPO DE ALIMENTO
DELANTERO DERECHO (DD)	Calentamiento rápido	Comida hervida
TRASERO DERECHO (TD)	Cocción a fuego lento baja	Chocolate, guisos, salsas
CENTRO	Cocción con comal	Panqueques, hamburguesas, huevos fritos, sándwiches calientes
DELANTERO IZQUIERDO (DI)	Calentamiento rápido	Comida hervida
TRASERO IZQUIERDO (TI)	Calentamiento general Cocción a fuego lento baja	Alimentos en general Salsa de tomate*, guisos

Nota

* La salsa de tomate debe revolverse durante la cocción a fuego lento baja.

El quemador ovalado central también puede utilizarse para ollas y sartenes grandes, pero está diseñado para usarse con la rejilla del quemador central o el accesorio de comal central (si está incluido). El quemador ovalado esparce el calor de manera más pareja sobre el área de cocción central más grande.

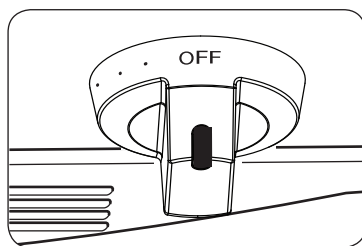

Cada quemador superior tiene una perilla de control con ajustes de HI (Alto) a LO (Bajo). También tienen un ajuste LITE (Encender) que solo se utiliza para encender la llama. El sistema de encendido electrónico hace chispas cuando la perilla de control está en posición LITE (Encender). El indicador de quemadores superiores junto a la perilla de control muestra qué quemador controla la perilla.

Uso de los recipientes de cocción

Utilizar los recipientes de cocción correctos puede evitar muchos problemas, tales como cocción despereja o tiempos de cocción demasiado largos. Utilizar las cacerolas y sartenes adecuadas redundará en menor tiempo de cocción y los alimentos se cocinarán en forma más pareja. Busque las siguientes características en las ollas:

- Fondo plano y lados verticales.
- Tapa bien ajustada.
- El peso del mango no inclina el recipiente.
- El recipiente está bien equilibrado.
- El tamaño del recipiente guarda adecuada relación con la cantidad de alimento que se prepara y con el quemador superior.
- Hecho de un material que es buen conductor del calor.
- El diámetro del recipiente corresponde con el diámetro de la llama del quemador superior.

El material del que están hechos sus recipientes de cocción determina que tan rápida y uniformemente se transfiere el calor del quemador superior al fondo del recipiente.

ALUMINIO: Excelente conductor de calor. Algunos tipos de alimentos causarán el oscurecimiento del aluminio. (Los recipientes de aluminio anodizado son resistentes a las manchas y a las picaduras).

COBRE: Excelente conductor de calor pero su color se altera con facilidad.

ACERO INOXIDABLE: Lento conductor de calor, los resultados de cocción pueden ser desperejos. Es duradero, fácil de limpiar y resistente a las manchas.

HIERRO FUNDIDO: Mal conductor de calor, pero retiene muy bien el calor. Una vez alcanzada la temperatura necesaria, produce cocción uniforme.

UTENSILIOS ESMALTADOS: Las características de conducción de calor dependerán del material base.

VIDRIO: Conductor de calor lento. Los recipientes de cocción de vidrio están diseñados para dos usos: cocción sobre los quemadores superiores de las estufas o uso en el horno. Solo use los recipientes de cocción en el lugar para el que se diseñaron.

Superficie de cocción

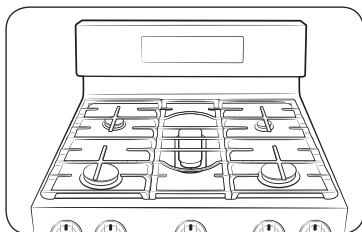

Nota

No coloque una olla o sartén pequeña con un diámetro de fondo de alrededor de 6" o menos en la rejilla central. La olla o la sartén podrían volcarse. Recomendamos colocar ollas o sartenes de tamaño pequeño en la parte trasera de cada rejilla lateral.

Rejilla del quemador central



Las estufas de gas Samsung vienen con una rejilla para el quemador central. Esta rejilla calza sobre el quemador ovalado central. La rejilla del quemador central no debe colocarse sobre ningún otro quemador y no debe utilizarse ninguna otra rejilla central en esta estufa.

Rejilla para wok (SOLO NX58*565***)

Los woks se utilizan con frecuencia para salteados, fritura en sartén, fritura de inmersión y escalfado.

La rejilla para wok proporcionada puede soportar una olla o un wok de 12 a 14".

CÓMO USAR LA REJILLA PARA WOK

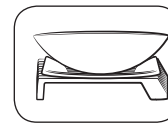
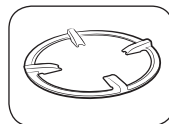

1. Antes de colocar la rejilla para wok, asegúrese de que el quemador esté apagado y la parrilla completamente fría.
2. Coloque la rejilla para wok sobre cualquiera de las rejillas laterales.
3. Coloque el wok sobre la rejilla para wok. (Asegúrese de que el wok se asiente firmemente sobre la rejilla.)
4. Encienda el quemador y ajuste el nivel de la llama.

PRECAUCIÓN

- No quite la rejilla para wok hasta que las rejillas de la cubierta, las superficies y la rejilla para wok se hayan enfriado completamente.
- Cuando se utiliza la cubierta, el horno o los sistemas de asado a la parrilla, la rejilla para wok que se encuentra sobre la cubierta puede calentarse mucho. Siempre use guantes para horno cuando coloque o quite la rejilla para wok.
- No utilice una olla o sartén con un fondo plano o con un diámetro inferior al diámetro del aro para wok. De lo contrario, la olla o sartén podría volcarse.
- No utilice sobre la rejilla para wok una sartén o una olla con un fondo plano, o un wok con un diámetro inferior al diámetro del aro para wok. Si lo hace, la sartén, la olla o el wok podrían volcarse.
- El uso de un wok de mayor tamaño podría provocar que las llamas se esparzan y dañen la superficie de cocción circundante.

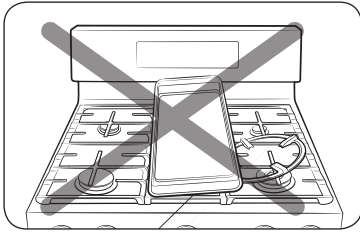

⚠ PRECAUCIÓN

No utilice la rejilla para wok con el comal al mismo tiempo.

Uso del comal

El comal recubierto móvil ofrece una superficie de cocción extra grande para cocinar carnes, panqueques o los demás alimentos que generalmente se preparan en sartenes.

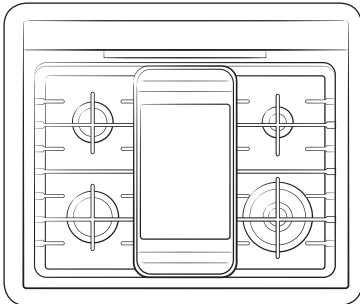

Cómo colocar el comal: El comal solo puede utilizarse con el quemador central. Debe colocarse correctamente sobre la parrilla central, tal como lo indica la figura que se encuentra a continuación.

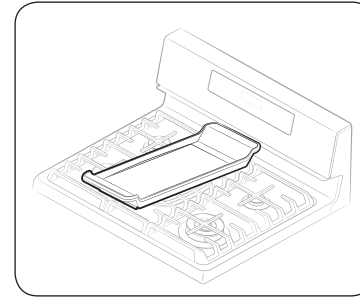

⚠ Advertencia

NO quite la rejilla central cuando utilice el comal.

Cómo cocinar: Precaliente el comal de acuerdo con la guía que se encuentra a continuación y ajuste las condiciones de cocción.

Tipo de alimento	Tiempo de precalentamiento	Condición de precalentamiento	Condición de cocción
Panqueques	5 min.	5 (mediana alta)	4 (mediana)
Hamburguesas	5 min.	7 (alta)	5 (mediana alta)
Huevos fritos	5 min.	7 (alta)	5 (mediana baja)
Tocino	-	Ninguna	4 (mediana)
Salchichas para el desayuno	5 min.	7 (alta)	5 (mediana)
Emparedado de queso grillado	4 min.	7 (alta)	6 (mediana alta)

⚠ PRECAUCIÓN

- **NO** quite el comal hasta que las rejillas de la cubierta, las superficies y el comal se hayan enfriado completamente.
- El comal que se encuentra sobre la cubierta puede calentarse mucho cuando se utilizan la cubierta, el horno o el sistema de asado a la plancha. Utilice siempre guantes cuando coloque o quite el comal.

Funcionamiento del horno

Nota

- Coloque cuidadosamente el comal sobre la rejilla central.
- Es posible que deban ajustarse las configuraciones del comal si se lo utiliza durante un plazo extenso.
- El comal se decolorará con el transcurso del tiempo a medida que se cure con el uso.
- Después de utilizar el comal, déjelo enfriar antes de guardarlo.

Nota importante:

- NO recaliente el comal. Ello puede dañar el recubrimiento que no esté adherido.
- NO utilice utensilios de metal que puedan dañar la superficie del comal. No utilice el comal como tabla para cortar.
- NO coloque ni almacene objetos sobre el comal.
- NO dé vuelta al comal ni utilice la parte inferior para cocinar. Utilice únicamente la parte superior del comal.
- NO utilice el comal para otro fin que no sea cocinar.
- Evite cocinar alimentos extremadamente grasos. Pueden ocurrir derrames.
- El comal puede calentarse cuando se utilizan los quemadores que lo rodean.

Funcionamiento del horno

Paneles de control y pantallas del horno

MODELO NX58*565***

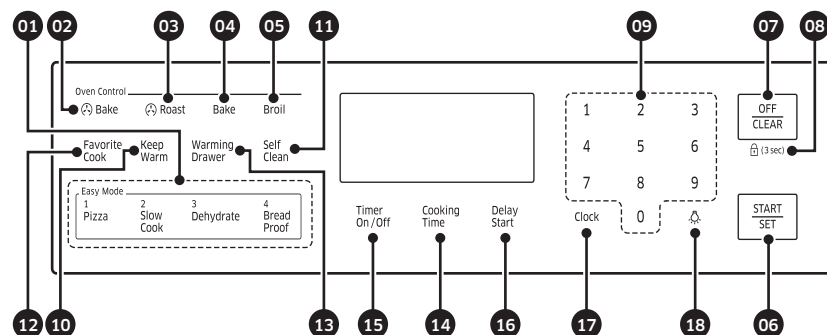

MODELO NX58*560***

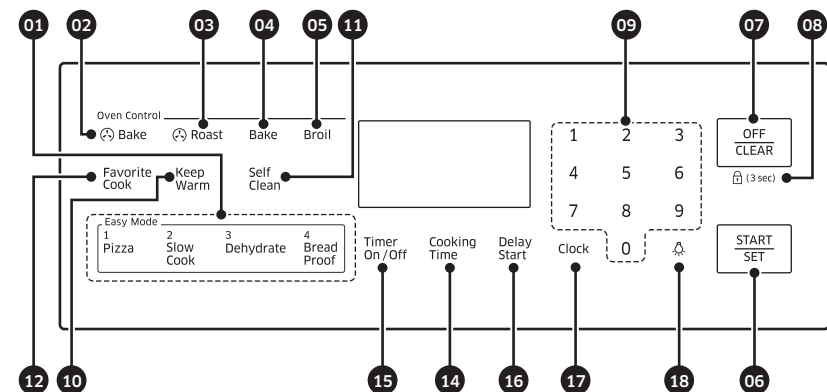

MODELO NX58*751***

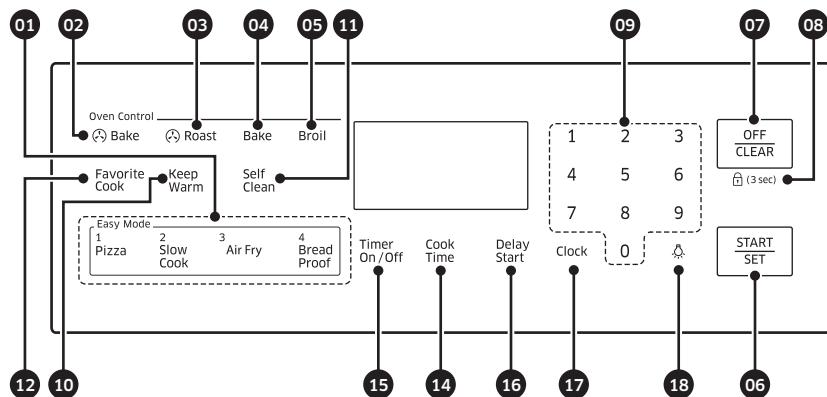

Nota

Todos los hornos se controlan con teclas táctiles electrónicas. Utilice las siguientes teclas para programar y operar todas las funciones de cocción, limpieza y temporización del horno. Todos los ajustes programados y los estados de cocción se mostrarán en la pantalla digital.

Controles de las funciones especiales, del horno y del tiempo

- 01 EASY COOK (COCCIÓN FÁCIL):** Presione para recuperar el ajuste de la receta de cocción fácil del horno.
- 02 CONVECTION BAKE (HORNEAR POR CONVECCIÓN) (🌀 Bake):** Activa la función de horneado por convección. Use esta función para hornear cantidades grandes en varios estantes al mismo tiempo.
- 03 CONVECTION ROAST (ASAR POR CONVECCIÓN) (🌀 Roast):** Activa la función de asar por convección. Use esta función para asar cortes de carne grandes.
- 04 BAKE (HORNEAR):** Toque esta tecla para activar la función de hornear. Cocina alimentos uniformemente mediante el quemador inferior del horno.
- 05 BROIL (ASAR A LA PARRILLA):** Activa la función de asar a la parrilla. Asa los alimentos solamente con el quemador superior del horno.
- 06 START/SET (INICIO/CONFIGURAR):** Toque esta tecla para iniciar las funciones de cocción, limpieza y temporizador del horno.
- 07 OFF/CLEAR (APAGAR/BORRAR):** Presione para cancelar todas las operaciones del horno excepto reloj y temporizador.
- 08 HOLD 3 SEC. (MANTENER 3 SEG.):** Desactiva el panel de control táctil para evitar que el horno se encienda accidentalmente. También bloquea la puerta del horno para impedir un vuelco accidental de la estufa. Las teclas táctiles no funcionarán y la puerta del horno permanecerá bloqueada hasta que se desactive esta opción.
- 09 TECLADO NUMÉRICO:** Toque estas teclas para establecer los tiempos, las temperaturas y las funciones programadas del horno.
- 10 KEEP WARM (MANTENER CALIENTE):** Toque esta tecla para mantener los alimentos calientes tras la cocción. Reduce la temperatura del horno y la mantiene entre 150 °F y 200 °F (66 °C y 93 °C).
- 11 SELF CLEAN (AUTO-LIMPIEZA):** Activa la función de auto-limpieza del horno. Usa una temperatura muy alta para quemar la suciedad interna del horno.

Funcionamiento del horno

- 12 FAVORITE COOK (COCCIÓN FAVORITA):** Activa la función de cocción favorita. Esta función permite programar hasta tres ciclos de cocción utilizados con mayor frecuencia para poder establecerlos e iniciarlos tocando solamente un botón.
- 13 WARMING DRAWER (CAJÓN DE CALENTAMIENTO) (MODELO NX58*565***):** Toque esta tecla para activar la función del cajón de calentamiento. El elemento calentador eléctrico que se encuentra debajo del cajón utiliza tres ajustes para mantener los alimentos calientes.
- 14 COOKING TIME (TIEMPO DE COCCIÓN):** Toque esta tecla y luego establezca el tiempo de cocción que desea. El horno se apagará automáticamente una vez transcurrido el tiempo establecido.
- 15 TIMER ON/OFF (ACTIVAR/DESACTIVAR TEMPORIZADOR):** Toque para seleccionar la función del temporizador. Activa el temporizador de cocina según el tiempo deseado.
- 16 DELAY START (INICIO RETARDADO):** Permite establecer que el horno se inicie y se detenga automáticamente. Use con las funciones Bake (Hornear), Convection Bake (Hornear por convección), Convection Roast (Asar por convección), Cook Time (Tiempo de cocción) o Self Clean (Auto-limpieza).
- 17 CLOCK (Reloj):** Permite ajustar el reloj.
- 18 LUZ DEL HORNO:** Toque esta tecla para encender o apagar la luz del horno.

VALORES AJUSTABLES MÍNIMOS Y MÁXIMOS

Todas las funciones enumeradas en la siguiente tabla tienen valores ajustables mínimos y máximos de temperatura o de tiempo.

FUNCIÓN	VALOR MÍNIMO	VALOR MÁXIMO
BAKE (HORNEAR)	150 °F (66 °C)	550 °F (288 °C)
BROIL (ASAR A LA PARRILLA)	Baja	Alta
SELF CLEAN (AUTO-LIMPIEZA)	2 horas	4 horas
CONVECTION BAKE (HORNEAR POR CONVECCIÓN) (☼ Bake)	150 °F (66 °C)	550 °F (288 °C)

FUNCIÓN	VALOR MÍNIMO	VALOR MÁXIMO
CONVECTION ROAST (ASAR POR CONVECCIÓN) (☼ Roast)	150 °F (66 °C)	550 °F (288 °C)
AIR FRY (FREIDORA DE AIRE)	350 °F (177 °C)	500 °F (260 °C)
KEEP WARM (MANTENER CALIENTE)	-	3 horas
WARMING DRAWER (CAJÓN DE CALENTAMIENTO) *	-	3 horas
BREAD PROOF (ENTIBIAR PAN PARA LEUDADO)	-	12 horas

* Solo modelo NX58*565***

En el caso de configurar **Conversion On (Conversión activada)** para Hornear por convección y/o Asar por convección, puede ajustar la temperatura mínima en 175 °F (79 °C).

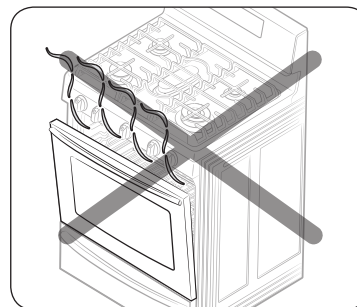

Nota

Siempre se debe hornear o asar con la puerta del horno cerrada. Si deja la puerta del horno abierta mientras el horno está en funcionamiento, el quemador del horno se detendrá en 1 minuto. No es una falla del producto. Cuando cierre la puerta el horno, se pondrá en marcha automáticamente.

Modo de aplicación: Conv. Bake (Hornear por convección), Conv. Roast (Asar por convección), Bake (Hornear), Broil (Asar a la parrilla), Pizza, Slow Cook (Cocción lenta), Dehydrate (Deshidratador), Bread Proof (Entibiar pan para leudado), Favorite Cook (Cocción favorita), Air Fry (Freidora de aire).

Ajuste del reloj

El reloj debe ajustarse para mostrar la hora correcta para permitir el buen funcionamiento de las opciones de temporizador del horno. El reloj se puede ajustar para mostrar una pantalla de 12 o 24 horas.

El ajuste predeterminado es el de 12 horas.

La hora del día no se puede cambiar durante una cocción programada, un inicio retardado, la auto-limpieza o la operación de la función Shabat.

Cómo ajustar el reloj

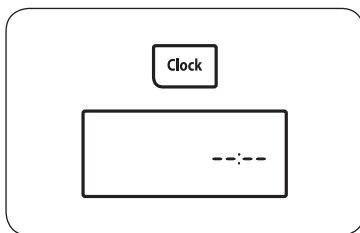

1. Presione la tecla **Clock (Reloj)**.

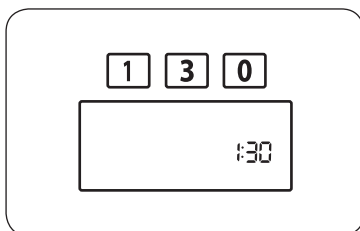

2. Ingrese la hora actual en horas y minutos usando las teclas de números (por ej.: 1, 3, 0). La pantalla mostrará la hora del día y el indicador **Start (Inicio)** parpadeará.

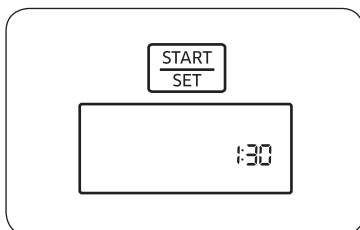

3. Presione la tecla **START/SET (INICIO/ CONFIGURAR)** para configurar y poner en funcionamiento el reloj. La pantalla mostrará la hora del día y el indicador **Start (Inicio)** se apagará.

Cómo efectuar el cambio para ver ciclos de 12 horas o de 24 horas

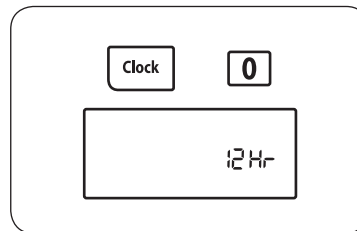

1. Mantenga presionadas las teclas **Clock (Reloj)** y **0** durante 3 segundos. La pantalla mostrará el modo en uso (por ej.: 12 horas).

Nota

Si se presiona una tecla antes que la otra, aparecerá -- -- en la pantalla. Presione la tecla **OFF/CLEAR (APAGAR/ BORRAR)** y comience de nuevo.

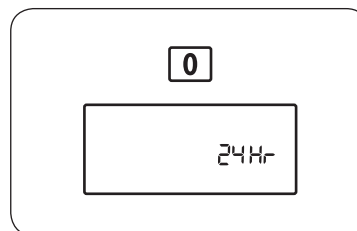

2. Presione la tecla **0** para cambiar el ajuste de la pantalla entre 12 horas y 24 horas. **12 h o 24 h** aparecerá en la pantalla dependiendo de su selección.

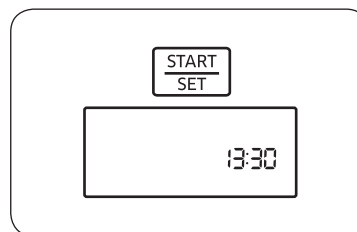

3. Presione la tecla **START/SET (INICIO/ CONFIGURAR)** para cambiar el modo de visualización del reloj.

Funcionamiento del horno

Activación/desactivación del temporizador

El temporizador cuenta regresivamente el tiempo restante y emite señales sonoras cuando el tiempo programado ha llegado a su fin. No inicia ni detiene las funciones de cocción. El temporizador de cocina puede utilizarse al mismo tiempo que cualquier otra función de la estufa, y programarlo en cualquier cantidad de tiempo entre 1 minuto y 9 horas y 99 minutos.

Cómo programar el temporizador

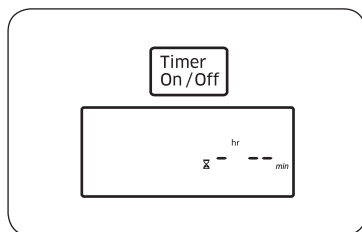

1. Presione la tecla **Timer On/Off (Activar/Desactivar temporizador)** una vez para seleccionar horas y minutos y dos veces para segundos. Presione la tecla tres veces para apagar el temporizador de cocina o para cancelarlo antes de que comience a funcionar.

La pantalla mostrará **Timer (Temporizador)** y **-hr --min** parpadeará en la pantalla. (Los caracteres de hr y min no se muestran en los modelos NX58*560***, NX58*751***.)

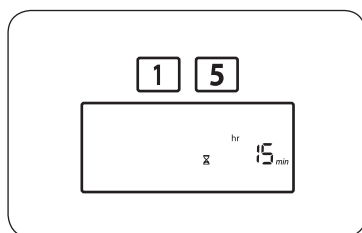

2. Presione las teclas numéricas para ingresar la cantidad de tiempo que desea en minutos, en horas y minutos o en segundos (por ejemplo, 1, 5). El tiempo ingresado aparecerá en la pantalla.

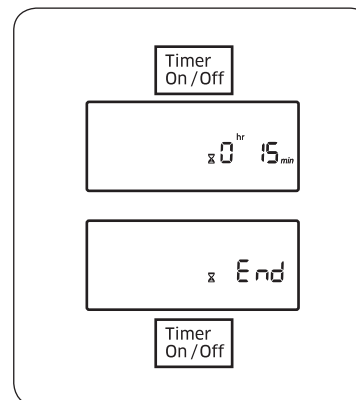

3. Presione la tecla **Timer On/Off (Activar/Desactivar temporizador)** para iniciar el temporizador.

La pantalla mostrará el tiempo restante. Cuando haya transcurrido el tiempo fijado, el horno emitirá un sonido agudo y en la pantalla se verá **End (Fin)** hasta que usted presione la tecla **Timer On/Off (Activar/Desactivar temporizador)**. Una vez que se presione la tecla, la pantalla volverá a mostrar la hora del día.

El temporizador se puede desactivar en cualquier momento presionando la tecla **Timer On/Off (Activar/Desactivar temporizador)**.

Posicionamiento de las parrillas del horno.

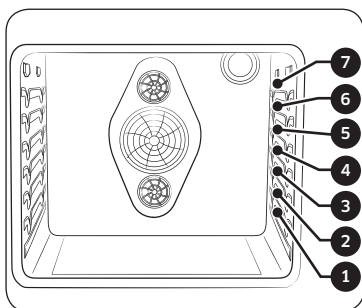

Las parrillas del horno son desmontables y pueden colocarse en cualquiera de las siete posiciones de las parrillas en el horno. Cada parrilla del horno tiene un tope incorporado para evitar que se retire por completo en forma accidental. El posicionamiento adecuado de las parrillas del horno ofrecerán los mejores resultados de cocción. El diagrama a la derecha muestra las posiciones de las parrillas.

⚠ PRECAUCIÓN

- No cubra una parrilla del horno con papel de aluminio. Esto alterará la circulación del calor y creará problemas en el proceso de horneado.
- No coloque papel de aluminio sobre la parte inferior del horno. Puede dañar la superficie.
- Coloque las parrillas en la distribución deseada solamente cuando el horno se encuentre frío.
- Cuando coloque una parrilla en la posición superior (posición 7), asegúrese de que la parrilla se apoye en forma estable en el tope incorporado.

Posiciones de las parrillas en el horno

TIPO DE ALIMENTO	POSICIÓN DE LA PARRILLA
Hamburguesas y bistec	6 o 7
Tostadas	5 o 6
Panecillos, muffins, brownies, galletas	4
Panqués o pasteles en molde savarin	3
Pastel de ángel, pasteles	2
Carnes asadas (pequeñas o grandes), jamón, pavos	1 o 2

Cómo hornear pasteles en capas

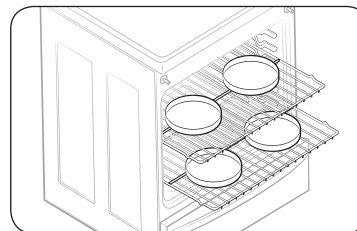

- Centrar las charolas en el horno producirá mejores resultados de cocción.
- Cuando hornee múltiples alimentos, asegúrese de dejar un espacio de 1 a 1.5" (2.5 a 3.8 cm) alrededor de cada alimento.
- Cuando hornee en varias parrillas, coloque las parrillas en las posiciones 2 y 5.
- Cuando hornee por convección en varias parrillas, coloque las parrillas en las posiciones 2 y 5.
- Coloque dos recipientes en la parte trasera de la parrilla superior y los otros dos recipientes en la parte delantera de la parrilla inferior.

📖 Nota

La ubicación adecuada de los alimentos en el horno le ayudará a lograr los mejores resultados de cocción.

Funcionamiento del horno

Para retirar una parrilla del horno:

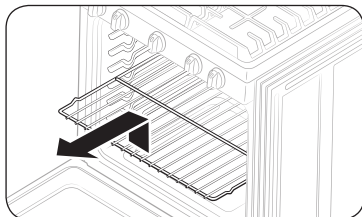

1. Jale la parrilla directamente hacia afuera hasta que se trabé.
2. Levante la parte delantera de la parrilla del horno y júlela para retirarla del horno.

Para volver a colocar una parrilla en el horno:

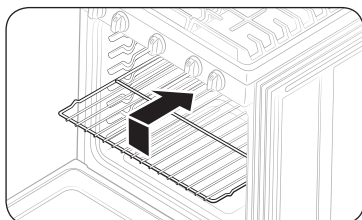

1. Coloque el borde trasero de la parrilla en los soportes de parrilla deseados.
2. Levante la parte delantera de la parrilla y deslícela hacia el horno.

Uso de la parrilla deslizable (solo NX58*565***)

La parrilla deslizable totalmente extensible facilita la preparación de alimentos, especialmente cuando se preparan platos más pesados. La parrilla deslizable tiene 2 carriles que permiten extenderla fuera del horno y facilitar así el acceso y la retirada de los alimentos.

Instalación de la parrilla deslizable

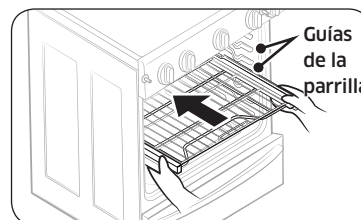

- Con la parrilla deslizable en la posición "cerrada" y el horno apagado, inserte cuidadosamente la parrilla entre las guías hasta que llegue a la parte posterior.

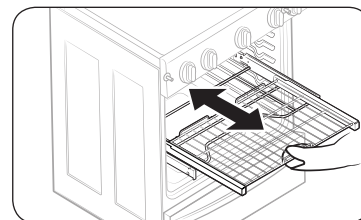

- Al utilizar la parrilla deslizable en el horno, asegúrese de deslizarla hacia adentro y hacia afuera únicamente con la manija. Si sujeta el marco al utilizar la parrilla, puede retirar toda la parrilla deslizable fuera del horno.

Retiro de la parrilla deslizable

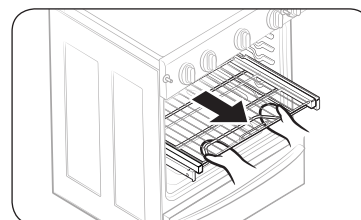

- Con la parrilla deslizable en la posición "cerrada" y el horno apagado y frío, sujete la parrilla y el marco y jale ambos hacia usted para retirarlos.

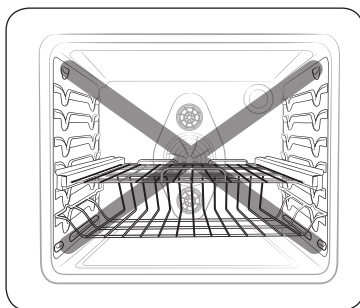

⚠ PRECAUCIÓN

No instale la parrilla deslizable directamente arriba de la parrilla plana y de la parrilla ahuecada. No podrá instalarla correctamente y la parrilla podría caerse.

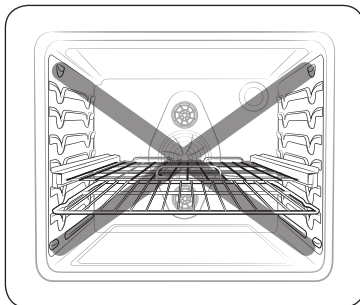

📖 Nota

Puede instalar la parrilla deslizable en cualquier posición excepto en la más alta (nivel 7) y la más baja (nivel 1) del horno.

Abertura de ventilación del horno

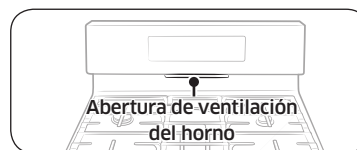

La abertura de ventilación del horno está ubicada debajo del panel de control del horno. No bloquee ni coloque elementos delante de la abertura de ventilación del horno. La adecuada circulación de aire evita los problemas de combustión del quemador del horno y asegura los buenos resultados de cocción. Dado que la abertura de ventilación y el área que la rodea pueden calentarse, tenga cuidado cuando coloque elementos cerca de la abertura de ventilación del horno. El vapor caliente podría calentar o derretir elementos colocados delante de la abertura de ventilación del horno.

Luz del horno

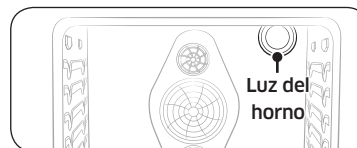

El horno tiene una luz que está ubicada en la parte trasera de la pared del horno en el ángulo trasero superior derecho. La luz puede encenderse o apagarse tocando la tecla Luz del horno en el panel de control del horno. La luz del horno le permite comprobar el progreso de la cocción sin abrir la puerta del horno. Siempre use una bombilla para electrodomésticos de 40 watts cuando reemplace la luz del horno. Consulte la página 67 para obtener instrucciones sobre cómo cambiar la bombilla.

Funcionamiento del horno

Hornear

La función Hornear le permite programar el horno para hornear a cualquier temperatura entre 150 °F (66 °C) y 550 °F (288 °C).

Cómo establecer la temperatura del horno

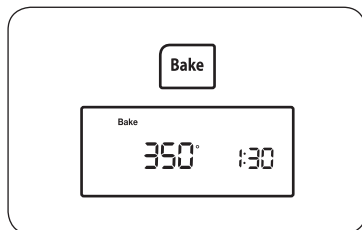

1. Coloque la parrilla del horno en la posición deseada.
2. Presione la tecla **Bake (Hornear)**. El horno emitirá una señal sonora cada vez que se presione la tecla. La temperatura predeterminada, **350°**, y el indicador **Start (Inicio)** parpadearán en la pantalla. Si la temperatura predeterminada es la temperatura deseada de cocción, pase directamente al paso 4.

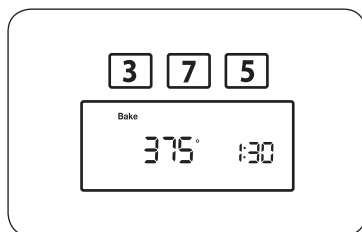

3. Presione las teclas numéricas para ingresar la temperatura de cocción deseada (por ejemplo, 3, 7, 5). La temperatura de cocción seleccionada y el indicador **Start (Inicio)** parpadearán en la pantalla.

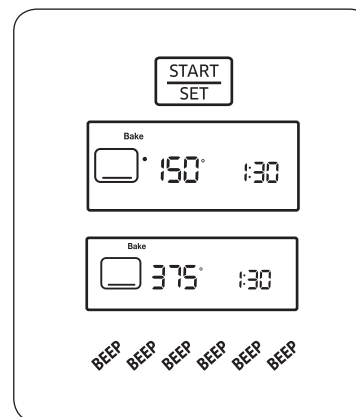

4. Presione la tecla **START/SET (INICIO/CONFIGURAR)**. El horno se iniciará automáticamente y comenzará a precalentarse. La pantalla mostrará un "•" que parpadea, junto con **150°**, **Bake (Hornear)** y el icono del **elemento de horneado** hasta que el horno alcance los 150°. Luego, la pantalla solo mostrará la temperatura real del horno. Cuando el horno alcance la temperatura de horneado deseada, emitirá una señal sonora 6 veces.

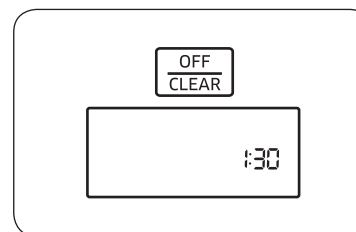

5. Coloque la comida en el horno y cierre la puerta. El precalentamiento es muy importante para obtener buenos resultados en el horneado.
6. Cuando finalice el horneado, retire los elementos, cierre la puerta del horno y presione la tecla **OFF/CLEAR (APAGAR/BORRAR)**. El horno se apagará y la pantalla mostrará la hora del día.

Para cambiar una temperatura de horneado programada, presione la tecla **Bake (Hornear)**, ingrese la nueva temperatura de horneado y, luego, presione la tecla **START/SET (INICIO/CONFIGURAR)**. Si la temperatura del horno es superior al nuevo ajuste, el horno emitirá una señal sonora 6 veces y luego mostrará el nuevo ajuste. El horno completará la cocción a la nueva temperatura.

Si sus resultados de cocción no son a lo que usted está acostumbrado, la temperatura de cocción del horno programada puede ajustarse $\pm 30^\circ\text{F}$ ($\pm 15^\circ\text{C}$) del siguiente modo:

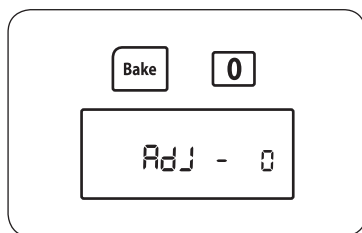

1. Mantenga presionadas las teclas **Bake (Hornear)** y **0** durante 3 segundos. La pantalla mostrará **Adj** y **0**.

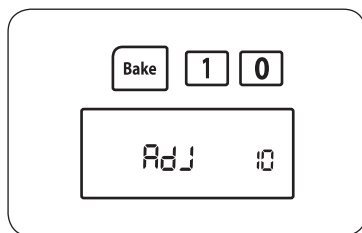

2. Presione la tecla **Bake (Hornear)** para seleccionar los ajustes de temperatura + o -.
3. Presione las teclas numéricas para ingresar el ajuste de temperatura deseado (por ejemplo 1, 0). La pantalla mostrará **Adj** y **10**.

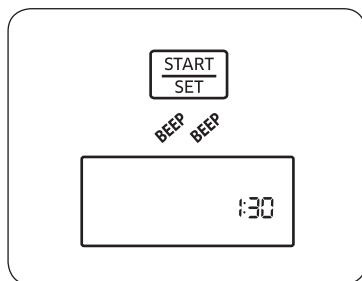

4. Presione la tecla **START/SET (INICIO/CONFIGURAR)**. El horno emitirá una señal sonora dos veces y la pantalla mostrará la hora del día. La próxima vez que hornee, el horno utilizará el nuevo ajuste de temperatura.

 **Nota**

Este ajuste no afectará las temperaturas para asar a la plancha ni la de auto-limpieza. El ajuste se mantendrá en la memoria incluso después de un corte de electricidad.

Hornear por convección y asar al horno por convección

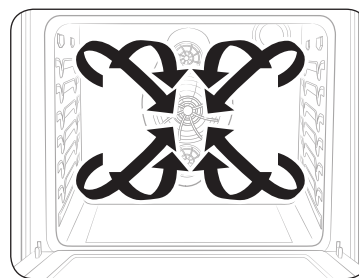

La función Hornear por convección le permite programar el horno para hornear a cualquier temperatura entre 150°F (66°C) y 550°F (288°C). La función Asar por convección le permite programar el horno para asar a cualquier temperatura entre 150°F (66°C) y 550°F (288°C). El ventilador de convección en la parte trasera de la cavidad del horno hace circular el aire caliente en forma pareja por toda la cavidad del horno. Como resultado, los alimentos se cocinan y doran en forma pareja en menos tiempo que con el calor normal.

Hornear por convección



- Ideal para los alimentos que se cocinan en varias parrillas.
- Bueno para grandes cantidades de alimentos horneados.
- Ofrece buenos resultados con las galletitas, galletas, brownies, pastelitos individuales, muffins, bollos dulces, pastel de ángel y pan.
- Las galletitas tienen mejores resultados de cocción cuando se cocinan en charolas planas para galletitas.
- Cuando hornea en una única parrilla, coloque la parrilla del horno en la posición 3 o 4. Cuando hornee por convección en varias parrillas, coloque las parrillas en las posiciones 2 y 5.

 **Nota**

El horno ajusta automáticamente la temperatura para hornear por convección con la función de Auto-conversión por convección. Consulte la página 57 para obtener más detalles.

Funcionamiento del horno

Asar por convección



- Adecuado para cortes de carne tiernos más grandes, destapados.
- Coloque una asadera y una rejilla debajo de la carne vacuna o la carne de ave mientras asa por convección para obtener mejores resultados. La asadera retiene los derrames de grasa y la rejilla evita las salpicaduras de grasa.

Las carnes, incluidas las aves, se doran por todos lados como si hubiesen sido cocidas en un rosticero (asador giratorio). El aire caliente circulará sobre, debajo y alrededor de la comida que se está asando. El aire caliente rápidamente sella los alimentos dejando dentro los jugos y el interior queda jugoso y tierno, mientras que el exterior adquiere un atractivo color pardo dorado.

Consulte las **Guía de asado por convección** en la página 41 para conocer los tiempos y temperaturas de cocción recomendados.

Cómo ajustar el horno para hornear o asar por convección

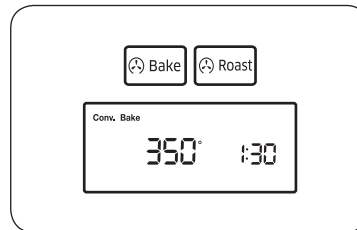

1. Coloque la parrilla del horno en la posición deseada.
2. Presione la tecla **Convection Bake (Hornear por convección)** (🌀 Bake) o **Convection Roast (Asar por convección)** (🌀 Roast).

El horno emitirá una señal sonora cada vez que se presione la tecla.

La temperatura predeterminada, **350°**, parpadeará en la pantalla. Si la temperatura predeterminada es la temperatura deseada de cocción, pase directamente al paso 4.

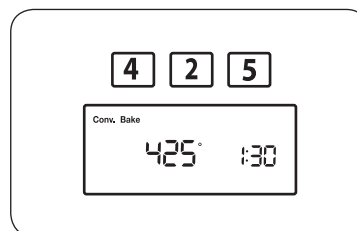

3. Presione las teclas numéricas para ingresar la temperatura de cocción deseada (por ejemplo, 4, 2, 5). La temperatura de cocción seleccionada parpadeará en la pantalla.

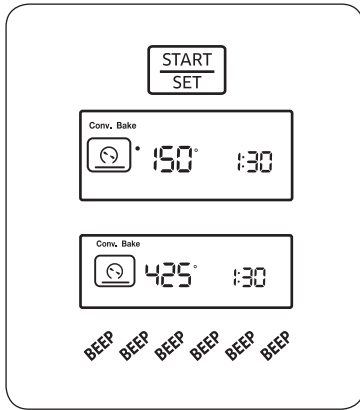

4. Presione la tecla **START/SET (INICIO/CONFIGURAR)**. El horno se iniciará automáticamente y comenzará a precalentarse. La pantalla mostrará un “•” que parpadea, junto con **150°**, **Conv. Bake (Hornear por convección)** (☞ Bake), y los iconos de **elemento de horneado por convección y ventilador**, hasta que el horno llegue a los 150°. Luego, la pantalla solo mostrará la temperatura real del horno. Cuando el horno alcance la temperatura de horneado o asado deseada, emitirá una señal sonora 6 veces.

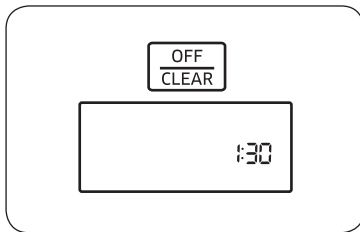

5. Coloque la comida en el horno y cierre la puerta. El precalentamiento es muy importante para obtener buenos resultados en el horneado. Se debe asar sobre una asadera y una rejilla.
6. Cuando finaliza el horneado o asado, retire los elementos, cierre la puerta del horno y presione la tecla **OFF/CLEAR (APAGAR/BORRAR)**. El horno se apagará y la pantalla mostrará la hora del día.

Para cambiar una temperatura de horneado o asado programada, presione la tecla **Convection Bake (Hornear por convección)** (☞ Bake) o **Convection Roast (Asar por convección)** (☞ Roast), ingrese la nueva temperatura de cocción y, luego, presione la tecla **START/SET (INICIO/CONFIGURAR)**.

Si la temperatura del horno es superior al nuevo ajuste, el horno emitirá una señal sonora 6 veces y luego mostrará el nuevo ajuste. El horno completará la cocción a la nueva temperatura.

Guía de asado por convección

Los tiempos necesarios para asar al horno dependerán del tamaño, peso, espesor, temperatura de asado y su gusto en cuanto al grado de cocción.

La siguiente guía se basa en alimentos que comienzan a temperatura del refrigerador.

Alimento		Minutos por libra	Temperatura del horno	Temperatura interna	
Carne de res	Asado de costillar (3 a 5 lb)	Al punto	28-33	350 °F (177 °C)	160 °F (71 °C)
		Muy hecho	30-38	350 °F (177 °C)	170 °F (77 °C)
	Asado de lomo (2 a 3 lb)	Al punto	35-45	350 °F (177 °C)	160 °F (71 °C)
		Muy hecho	45-55	350 °F (177 °C)	170 °F (77 °C)
Carne de cerdo	Asado (sin hueso o con hueso) (3 a 5 lb)		22-28	350 °F (177 °C)	170 °F (77 °C)
	Chuletas (grosor de 0.5 a 1")	2 chuletas	30-40 total	350 °F (177 °C)	170 °F (77 °C)
		4 chuletas	40-50 total	350 °F (177 °C)	170 °F (77 °C)
		6 chuletas	45-55 total	350 °F (177 °C)	170 °F (77 °C)

Funcionamiento del horno

Alimento		Minutos por libra	Temperatura del horno	Temperatura interna	
Ave	Pollo, entero (2.5 a 3.5 lb)	26-30	375 °F (191 °C)	180 °F (82 °C)	
	Pavo, entero (sin relleno*) (10 a 16 lb)	10-16	325 °F (163 °C)	180 °F (82 °C)	
	Pavo, entero (sin relleno*) (18 a 24 lb)	8-15	325 °F (163 °C)	180 °F (82 °C)	
	Pechuga de pavo (4 a 6 lb)	18-23	325 °F (163 °C)	170 °F (77 °C)	
	Gallinita (1 a 1.5 lb)	50-75 total	325 °F (163 °C)	180 °F (82 °C)	
Cordero	Media pata (3 a 4 lb)	Al punto	25-30	325 °F (163 °C)	160 °F (71 °C)
		Muy hecho	30-35	325 °F (163 °C)	170 °F (77 °C)
	Pata entera (6 a 7 lb)	Al punto	25-30	325 °F (163 °C)	160 °F (71 °C)
		Muy hecho	30-35	325 °F (163 °C)	170 °F (77 °C)

Nota

* El pavo relleno requiere más tiempo para asarse. La temperatura segura mínima para rellenar la carne de ave es 165 °F (74 °C).

Cocción regida por temporizador

La función Tiempo de cocción le permite programar el horno para cocinar la comida a una temperatura establecida durante un tiempo determinado. Una vez completado ese tiempo establecido, el horno se apagará automáticamente.

⚠ PRECAUCIÓN

Tenga cuidado cuando use las funciones Tiempo de cocción e Inicio retardado. Estas funciones son mejor utilizadas para cocinar carnes curadas o congeladas y la mayor parte de las frutas y vegetales. Los alimentos que pueden echarse a perder fácilmente como la leche, los huevos, el pescado, las aves y las carnes, deben enfriarse en un refrigerador antes de colocarse en el horno. Aún enfriados, no deben permanecer en el horno durante más de una hora antes de que se inicie la cocción y una vez finalizada la cocción deben retirarse a la brevedad. La ingestión de alimentos en mal estado puede producir intoxicación alimentaria.

Cómo programar el horno para cocción regida por el temporizador

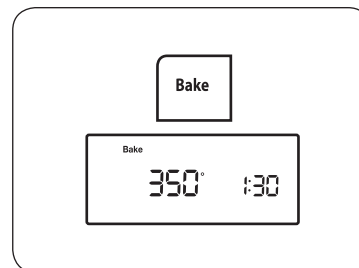

1. Coloque la parrilla del horno en la posición deseada. Coloque la comida en el horno y cierre la puerta.
2. Presione la tecla **Bake (Hornear)**. La temperatura predeterminada, **350°**, parpadeará en la pantalla. Si la temperatura predeterminada es la temperatura deseada de cocción, pase directamente al paso 4.

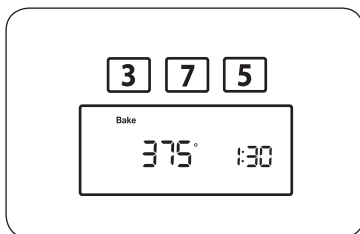

3. Presione las teclas numéricas para ingresar la temperatura de cocción deseada (por ejemplo, 3, 7, 5). La temperatura de cocción seleccionada parpadeará en la pantalla.

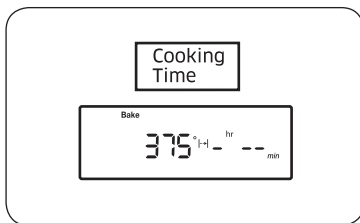

4. Presione la tecla **Cooking Time (Tiempo de cocción)**. La pantalla mostrará --hr --min. (Los caracteres de hr, min no se muestran en los modelos NX58*560***, NX58*751***)

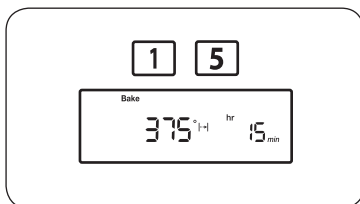

5. Presione las teclas numéricas para ingresar el tiempo de cocción deseado. La pantalla mostrará el tiempo seleccionado y el indicador **Start (Inicio)** parpadeará. Puede configurar el tiempo en cualquier período entre 1 minuto y 9 horas y 99 minutos.

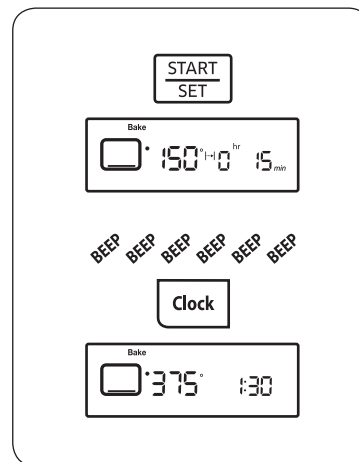

Presione la tecla **START/SET (INICIO/CONFIGURAR)**.

El horno se iniciará automáticamente y comenzará a precalentarse. La pantalla mostrará un "•" que parpadea junto con la temperatura **predeterminada o seleccionada, Bake (Hornear)** y el icono del **elemento de horneado**, hasta que el horno alcance esa temperatura.

Cuando el horno alcanza la temperatura deseada, emite una señal sonora 6 veces. El horno comenzará a cocinar durante la cantidad de tiempo establecida, y se mostrará el tiempo de cocción restante. Para configurar la hora del día, mantenga presionada la tecla **Clock (Reloj)**. Cuando se suelta la tecla **Clock (Reloj)**, la pantalla regresa al tiempo de cocción restante. Una vez transcurrido el tiempo de cocción, el horno se apagará automáticamente y la pantalla mostrará la hora del día.

Para cambiar una temperatura de horneado programada, presione la tecla **Bake (Hornear)**, ingrese la nueva temperatura de horneado y presione la tecla **START/SET (INICIO/CONFIGURAR)**. Si la temperatura del horno es superior al nuevo ajuste, el horno emitirá una señal sonora 6 veces y luego mostrará el nuevo ajuste. El horno completará la cocción a la nueva temperatura.

Para cambiar un tiempo de cocción programado, presione la tecla **Cooking Time (Tiempo de cocción)**, ingrese el nuevo tiempo de cocción y, luego, presione la tecla **START/SET (INICIO/CONFIGURAR)**. El horno seguirá cocinando durante el nuevo tiempo configurado restante.

Nota

Coloque los alimentos en el horno después de precalentarlo, si así lo requiere la receta. El precalentamiento es importante para obtener buenos resultados en el horneado. Cuando el horno haya alcanzado la temperatura de cocción deseada, emitirá una señal sonora 6 veces.

Funcionamiento del horno

Cocción temporizada diferida

La función de inicio retardado le permite usar el temporizador de cocina para iniciar y detener automáticamente otro programa de cocción (hornear, hornear por convección o asar por convección). El Inicio retardado puede configurarse antes de otras funciones de cocción hasta por 12 horas. El reloj debe ajustarse para mostrar la hora correcta para permitir el buen funcionamiento del inicio retardado.

⚠ PRECAUCIÓN

Tenga cuidado cuando use las funciones Tiempo de cocción e Inicio retardado. Estas funciones son mejor utilizadas para cocinar carnes curadas o congeladas y la mayor parte de las frutas y vegetales. Los alimentos que pueden echarse a perder fácilmente como la leche, los huevos, el pescado, las aves y las carnes, deben enfriarse en un refrigerador antes de colocarse en el horno. Aún enfriados, no deben permanecer en el horno durante más de una hora antes de que se inicie la cocción y una vez finalizada la cocción deben retirarse a la brevedad. La ingestión de alimentos en mal estado puede producir intoxicación alimentaria.

Cómo programar el horno para cocción temporizada diferida

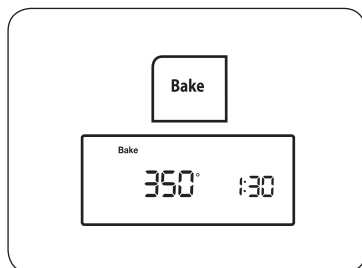

1. Coloque la parrilla del horno en la posición deseada. Coloque la comida en el horno y cierre la puerta.
2. Presione la tecla para el funcionamiento en la cocción deseada, por ej.: **Bake (Hornear)**. La temperatura predeterminada, **350°**, y el indicador **Start (Inicio)** parpadearán en la pantalla. Si la temperatura predeterminada es la temperatura deseada de cocción, pase directamente al paso 4.

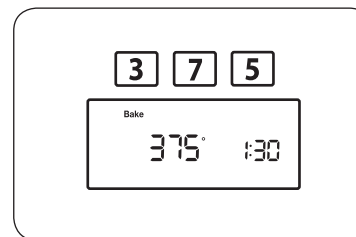

3. Presione las teclas numéricas para ingresar la temperatura de cocción deseada (por ejemplo, 3, 7, 5). La temperatura de cocción seleccionada y el indicador **Start (Inicio)** parpadearán en la pantalla.

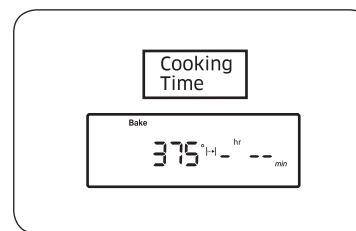

4. Presione la tecla **Cooking Time (Tiempo de cocción)**. La pantalla mostrará la temperatura de cocción seleccionada, **Bake (Hornear)** y **-hr --min.** (Los caracteres HR, min no se muestran en los modelos NX58*560***, NX58*751***)

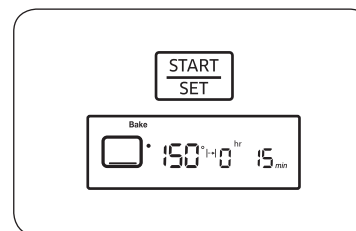

5. Presione las teclas numéricas para ingresar el tiempo de cocción deseado. La pantalla mostrará el tiempo de cocción seleccionado y el indicador **Start (Inicio)** parpadeará. Puede configurar el tiempo en cualquier cantidad de tiempo entre 1 minuto y 9 horas y 99 minutos.

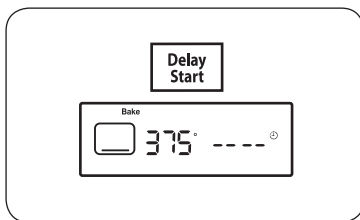

6. Presione la tecla **Delay Start (Inicio retardado)**. La pantalla mostrará **Delay (Retardo)** y --- parpadeará.

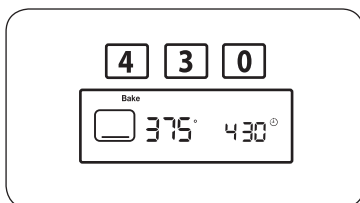

7. Presione las teclas numéricas para ingresar la hora a la que desea que el horno se encienda (por ejemplo, 4, 3, 0). El indicador **Start (Inicio)** parpadeará debajo de **Delay (Retardo)** y el tiempo de inicio seleccionado.

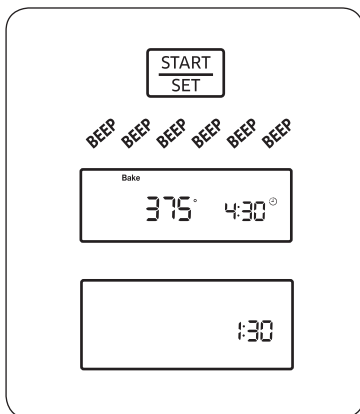

8. Presione la tecla **START/SET (INICIO/CONFIGURAR)**. El horno se encenderá automáticamente y emitirá un sonido cuando se llegue a la hora de inicio. El horno se iniciará automáticamente y comenzará a precalentarse. Cuando el horno alcanza la temperatura de cocción deseada, emite una señal sonora 6 veces. La pantalla mostrará una cuenta regresiva del tiempo de cocción. Una vez transcurrido el tiempo de cocción, el horno se apagará automáticamente y la pantalla mostrará la hora del día.

Para cambiar un tiempo de inicio programado, presione la tecla **Delay Start (Inicio retardado)**, ingrese el nuevo tiempo de inicio y, luego, presione la tecla **START/SET (INICIO/CONFIGURAR)**. El horno comenzará la cocción a la nueva hora de inicio.

Para cambiar una temperatura de horneado programada, presione la tecla **Bake (Hornear)**, ingrese la nueva temperatura de horneado y, luego, presione la tecla **START/SET (INICIO/CONFIGURAR)**. Si la temperatura del horno es superior al nuevo ajuste, el horno emitirá una señal sonora 6 veces y luego mostrará el nuevo ajuste. El horno completará la cocción a la nueva temperatura.

Para cambiar un tiempo de cocción programado, presione la tecla **Cooking Time (Tiempo de cocción)**, ingrese el nuevo tiempo de cocción y, luego, presione la tecla **START/SET (INICIO/CONFIGURAR)**. El horno seguirá cocinando durante el nuevo tiempo configurado restante.

Nota

Coloque los alimentos en el horno después de precalentarlo, si así lo requiere la receta.

El precalentamiento es importante para obtener buenos resultados en el horneado. Cuando el horno haya alcanzado la temperatura de cocción deseada, emitirá una señal sonora 6 veces.

Funcionamiento del horno

Asar a la parrilla

La función de Asar a la parrilla le permite cocinar y dorar alimentos usando solo una fuente de calor superior. La puerta del horno debe permanecer cerrada durante el asado a la parrilla. La carne o el pescado deben colocarse siempre sobre una rejilla y una asadera.

⚠ PRECAUCIÓN

Si se produce fuego cuando se asa a la parrilla, deje la puerta del horno cerrada y apague el horno. Si el fuego continúa, arroje bicarbonato de sodio sobre las llamas o utilice un extintor de espuma. No eche agua ni harina sobre el fuego. La harina puede explotar y el agua hacer que la grasa encendida se extienda. Ambos pueden causar lesiones físicas y daños materiales.

Cómo ajustar el horno para asar a la parrilla

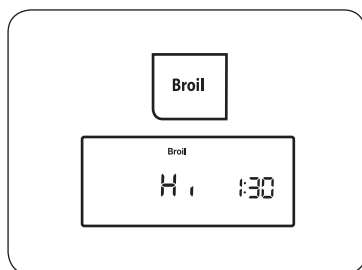

1. Coloque la comida sobre una asadera con una rejilla incorporada. Coloque la comida y la asadera sobre la parrilla superior, ubicada según se recomienda en la **Guía para asar a la parrilla** en la página 47. Cierre la puerta del horno.
2. Presione la tecla **Broil (Asar a la parrilla)** una vez para Hi (Alto) y dos veces para Lo (Bajo). El horno emitirá una señal sonora cada vez que se presione la tecla. El indicador **Start (Inicio)** parpadeará a la derecha de **Hi (Alto)** o **Lo (Bajo)** y **Broil (Asar a la parrilla)** en la pantalla. Use Lo (Bajo) para cocinar comidas tales como aves o cortes de carne gruesos sin tostarlos en exceso.

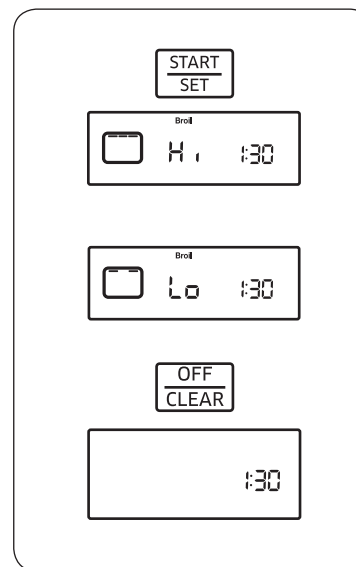

3. Presione la tecla **START/SET (INICIO/ CONFIGURAR)**.

El horno encenderá automáticamente el quemador del horno superior y comenzará la cocción.

La pantalla mostrará el ajuste de asado a la parrilla seleccionado (Alto o Bajo), el icono del elemento de asado a la parrilla y **Broil (Asar a la parrilla)**.

Asa a la parrilla sobre un lado hasta que los alimentos queden dorados; luego deles vuelta y cocine el otro lado.

Cuando finalice la cocción, presione la tecla **OFF/CLEAR (APAGAR/BORRAR)** para apagar el horno o para cancelar el asado a la parrilla en cualquier momento. La pantalla mostrará la hora del día.

Para cambiar un ajuste de asado a la parrilla programado, presione la tecla **Broil (Asar a la parrilla)** para cambiar entre Hi (Alto) y Lo (Bajo). Presione la tecla **START/SET (INICIO/CONFIGURAR)** para finalizar la cocción con el nuevo ajuste.

Guía para asar a la parrilla

Los tiempos necesarios para asar a la parrilla dependerán del tamaño, peso, espesor, temperatura de asado y su gusto en cuanto al grado de cocción. La siguiente guía se basa en carnes o pescado que comienzan a temperatura del refrigerador.

Alimento	Cantidad y/o grosor	Posición de la parrilla*	Tiempo primer lado (min.)	Tiempo segundo lado (min.)	Comentarios
Carne molida	1 lb (4 hamburguesas) 0.5 a 0.75" espesor	6 o 7	7-10	5-7	Uniformemente espaciados Se pueden asar hasta 8 croquetas o hamburguesas a la vez
Muy hecho					
Bistecs (carne de res)	1" espesor, 1 a 1.5 lbs	6	10-12	5-7	Los bistecs de menos de una pulgada de espesor se cocinan completamente antes de dorarse. Se recomienda cocer en sartén. Efectuar cortes en la grasa.
Mediano			12-14	6-8	
Muy hecho			15-18	14-17	
Al punto	1.5" espesor, 2 a 2.5 lbs	6	18-22	17-19	
Muy hecho					
Pollo	1 entero trozado 2 a 2.5 libras, abrir a lo largo	4	30-35	15-20	Asar primero con la piel hacia abajo. Abrir para extender. Cepillar con mantequilla derretida antes de asar y en la mitad del asado a la parrilla.
	2 pechugas	5	15-20	7-12	

Alimento	Cantidad y/o grosor	Posición de la parrilla*	Tiempo primer lado (min.)	Tiempo segundo lado (min.)	Comentarios
Filetes de pescado	0.25 a 0.5" de espesor	6	6-10	3-4	Manejar y dar vuelta con mucho cuidado. Cepillar con una mezcla de mantequilla y limón previamente y durante la cocción, si así lo desea.
Lonchas de jamón (precocido)	0.5" espesor	6	7-10	5-6	Aumente el tiempo de cocción de 5 a 10 minutos por lado para lonchas de 1.5 pulgadas de grosor o jamón de curado casero.
Chuletas de cerdo	2 (0.5" de espesor)	6	8-11	4-6	Efectuar cortes en la grasa.
Muy hecho					
Chuletas de cordero	2 (1" espesor) de alrededor de 10 a 12 oz	6	8-12	5-8	-
Al punto					
Muy hecho					

Nota

* Consulte la ilustración en la página 35 para ver una descripción de las posiciones de la parrilla.

Funcionamiento del horno

Mantener caliente

La función Mantener caliente le permite mantener comidas cocinadas calientes a una baja temperatura de horneado. Esta función mantiene los alimentos calientes a una temperatura apta para servir por hasta 3 horas después de finalizada la cocción. Después de 3 horas, la función apaga el horno automáticamente.

Cómo utilizar la función de mantener temperatura

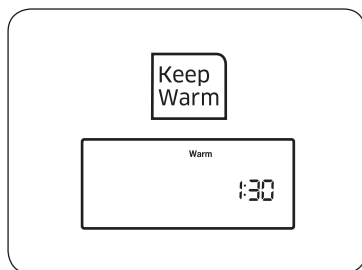

1. Coloque la parrilla del horno en la posición deseada. Coloque la comida en el horno y cierre la puerta del horno.
2. Presione la tecla **Keep Warm (Mantener caliente)**.

El indicador **Start (Inicio)** parpadeará debajo de la hora del día y aparecerá **Warm (Calentar)** en la pantalla.

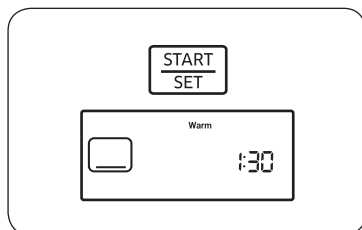

3. Presione la tecla **START/SET (INICIO/CONFIGURAR)**. El horno se encenderá y comenzará automáticamente el precalentamiento hasta la temperatura de Mantener caliente (aprox. 170 °F [77 °C]). La pantalla mostrará el icono del **elemento del horno, Warm (Calentar)** y la hora del día. Para cancelar **Keep Warm (Mantener caliente)** y apagar el horno, presione la tecla **OFF/CLEAR (APAGAR/BORRAR)**. La pantalla mostrará la hora del día.

Para programar Mantener caliente después de una función de cocción programada, presione la tecla **Keep Warm (Mantener caliente)** después de programar la función de cocción programada. Cuando finaliza la Cocción por tiempo, el horno emitirá una señal sonora 6 veces y bajará la temperatura del horno para el ajuste Mantener caliente. El horno mantendrá la temperatura hasta que se cancele Mantener caliente.

Cómo utilizar la función de cocción fácil

Pizza

La función de pizza está diseñada para producir una base crujiente y tostada y a la vez mantener los ingredientes húmedos.

Cómo configurar la función Pizza

1. Presione la tecla **Pizza**.

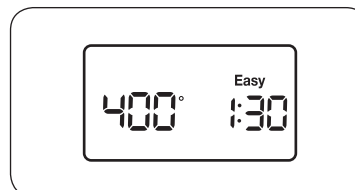

NX58*560***, NX58*751***

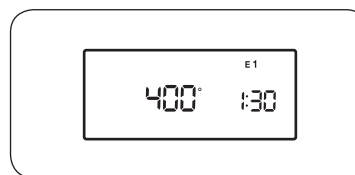

NX58*565***

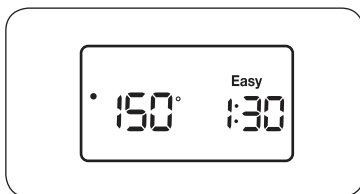

NX58*560***, NX58*751***

2. Presione la tecla **SET/START (CONFIGURAR/INICIO)** para comenzar con la cocción de la pizza.

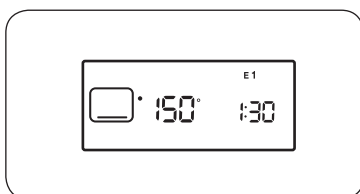

NX58*565***

Nota

- Use solo 1 parrilla y coloque la parrilla en la posición 3 o 4 para obtener los mejores resultados al usar la función pizza.
- La temperatura predeterminada es 400 °F. Puede ajustar la temperatura del horno para que se adapte a sus necesidades.
- Siga las instrucciones del paquete para los tiempos de precalentado y horneado.

Cocción lenta

Se puede utilizar la función de cocción lenta para cocinar alimentos más lentamente a temperaturas del horno más bajas. Los tiempos de cocción prolongados permiten una mejor distribución de sabores en muchas recetas. Esta función es ideal para asar carne, cerdo y aves. Cocinar lentamente la carne puede provocar que la parte exterior se oscurezca pero no se queme. Esto es normal.

Cómo configurar la función cocción lenta



NX58*560***, NX58*751***

1. Presione la tecla **Slow Cook (Cocción lenta)** una vez para HI (Alta) o dos veces para LO (Baja).

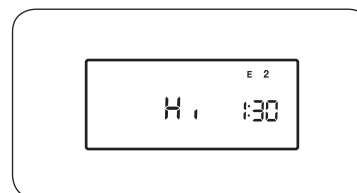

NX58*565***

Funcionamiento del horno

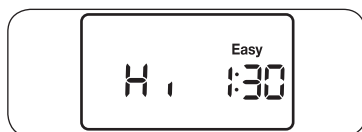

NX58*560***, NX58*751***

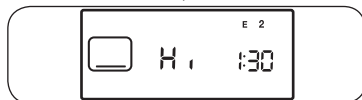

NX58*565***

2. Presione la tecla **START/SET (INICIO/ CONFIGURAR)** para comenzar con la cocción lenta.

Nota

- Use solo 1 parrilla y colóquela en la posición 3 o 4 para obtener los mejores resultados.
- No será necesario precalentar el horno.

Modo freidora de aire (MODELO NX58*751***)

Esta función utiliza aire caliente para conseguir alimentos frescos o congelados más crocantes y sanos sin el uso de aceite o con menos cantidad que la usada en los modos de convección normal. Para obtener mejores resultados, use este modo con el modo de horno simple y coloque la bandeja de la freidora de aire en la posición 3. La temperatura puede ajustarse entre 350 °F y 500 °F. No es necesario precalentar el horno con este modo. Siga las instrucciones de la receta o el envase para ajustar la temperatura, el tiempo o la cantidad.

Cómo programar el horno para el modo Freidora de aire

1. Coloque la bandeja sobre la parrilla en la posición 4.
2. Seleccione el modo **Freidora de aire** usando la tecla táctil.
3. Use la tecla táctil para cambiar la temperatura predeterminada. Ingrese la temperatura sugerida para el tipo de alimento según lo que indiquen sus instrucciones. La temperatura predeterminada es de 425 °F.
4. Presione la tecla táctil y, de ser necesario, configure el tiempo de cocción o el inicio retardado.
5. Presione el mando **START (INICIO)/SET (CONFIGURAR)** para iniciar el modo Freír con aire.
6. Al finalizar la cocción, presione el mando **OFF (APAGAR)/CLEAR (BORRAR)**, luego retire los alimentos.

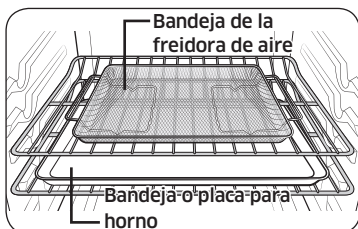

Ubicación recomendada para la bandeja de la freidora de aire

Nota

- Coloque una placa o bandeja para horno sobre la parrilla, debajo de la bandeja de la freidora de aire para atrapar la grasa. Esto contribuirá a reducir las salpicaduras y el humo.
- La freidora de aire está diseñada para hornear solo en una única parrilla de horno. Para mejores resultados, coloque los alimentos sobre la parrilla en la posición 4.

Deshidratar

Esta función está diseñada para secar alimentos o eliminar la humedad de los alimentos mediante la circulación de calor.

Cómo configurar la función deshidratar

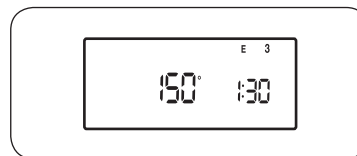

1. Presione la tecla **Dehydrate (Deshidratar)**.

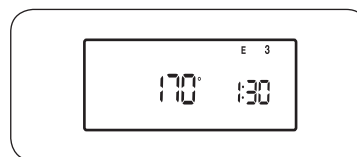

2. Presione las teclas numéricas para establecer la temperatura deseada. (configurar entre 100 °F y 175 °F)

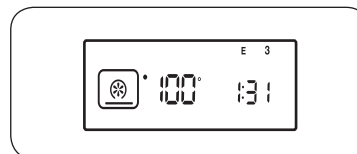

3. Presione la tecla **START/SET (INICIO/ CONFIGURAR)** para iniciar el modo de deshidratar.

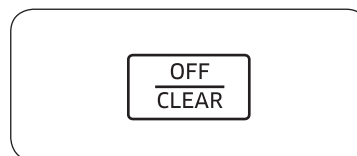

4. Cuando el alimento esté deshidratado, presione la tecla **OFF/CLEAR (APAGAR/ BORRAR)**.

Nota

- No precaliente el horno para esta función.
- Después de secar los alimentos, guárdelos en un lugar fresco y seco.
- Si el ajuste de temperatura está fuera del rango, se mostrará un error.

Guía para deshidratar

Categoría	Posición de la parrilla		Peso recomendado (oz)	Temp. óptima
	Una parrilla	Varias parrillas		
Verduras	3 o 4	2 y 5	9 a 21	100-150 °F
Frutas	3 o 4	2 y 5	9 a 21	100-150 °F
Carnes	3 o 4	2 y 5	14 a 30	145-175 °F

Entibiar pan para leudado

Esta función mantiene un ambiente tibio que favorece la acción de las levaduras.

Cómo ajustar el horno para entibiar para leudado

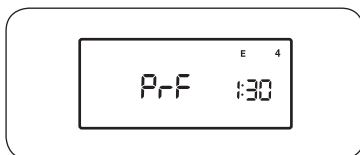

1. Ingresar el modo de entibiar para leudado. Presione la tecla **Bread Proof (Entibiar pan para leudado)**.

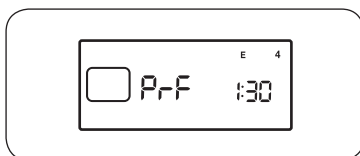

2. Active la función de entibiar para leudado. Presione la tecla. Esta función automáticamente genera la temperatura óptima para el proceso de leudado y, por ende, no le corresponde ningún ajuste de temperatura.
3. Presione la tecla **OFF/CLEAR (APAGAR/BORRAR)** en cualquier momento para desactivar esta función.

Nota

- Si presiona la tecla Bread Proof (Entibiar pan para leudado) cuando la temperatura del horno es superior a los 100°F, la palabra Hot (Caliente) aparecerá en la pantalla. Dado que estas funciones producen mejores resultados si se inician cuando el horno está frío, le recomendamos que espere hasta que el horno se haya enfriado y "Hot" (Caliente) desaparezca de la pantalla.
- Para evitar reducir la temperatura del horno y extender el tiempo de leudado, no abra la puerta del horno si no fuese necesario.
- Controle el pan y alimentos similares para evitar que se excedan en este proceso.
- No utilice el modo de entibiar para calentar los alimentos ni para mantenerlos calientes. En esta función, el horno no estará lo suficientemente caliente como para mantener los alimentos a temperaturas seguras. Cómo usar la función calentar.
- Para obtener mejores resultados, coloque la masa en un plato en el horno en la parrilla 3 o 4 y cubra la masa con un paño o con un envoltorio plástico. (Es posible que el plástico deba engancharse debajo del recipiente para que el ventilador del horno no lo vuele.)

Funcionamiento del horno

Cocción favorita

La función Cocción favorita le permite preprogramar hasta 3 funciones de cocción o ajustes de receta favorita distintos para que puedan recuperarse e iniciarse con solo tocar un botón. Puede usar solo Hornear, Hornear por convección o Asar por convección como una opción de Cocción favorita. No puede usar ninguna de las funciones de Inicio retardado como opción de Cocción favorita.

Cómo seleccionar una cocción favorita

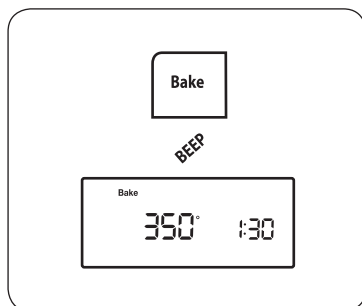

1. Presione la tecla para el funcionamiento en la cocción que desea almacenar, por ej., **Bake (Hornear)**. El horno emitirá una señal sonora cada vez que se presione la tecla.

La temperatura predeterminada, **350°** parpadeará en la pantalla. Si la temperatura predeterminada es la temperatura deseada de cocción, pase directamente al paso 3.

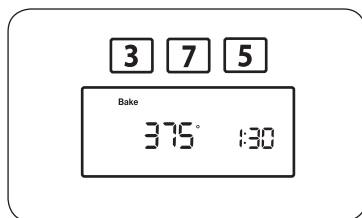

2. Presione las teclas numéricas para ingresar la temperatura de cocción deseada (por ejemplo, 3, 7, 5). La temperatura de cocción seleccionada parpadeará en la pantalla.

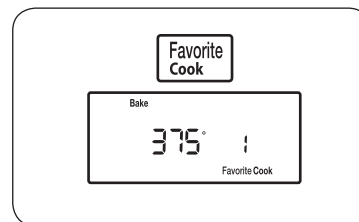

3. Presione la tecla **Favorite Cook (Cocción favorita)** una vez para guardar estos ajustes en la Receta 1, dos veces para guardarlos en la Receta 2 o tres veces en la Receta 3.

El número y el ajuste correspondientes se mostrarán en la pantalla y **Favorite Cook (Cocción favorita)** parpadeará debajo del ajuste de cocción favorita seleccionado para esa receta.

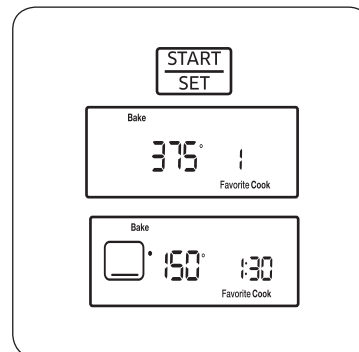

4. Presione la tecla **START/SET (INICIO/CONFIGURAR)**. La pantalla mostrará el último ajuste de temperatura establecido o de Cocción favorita utilizado y la hora del día actual.

Nota

Presione la tecla **START/SET (INICIO/CONFIGURAR)** una vez para guardar el ajuste de Cocción favorita o dos veces para guardar e iniciar la Cocción favorita en el ajuste seleccionado.

Cómo usar o recuperar una selección de cocción favorita

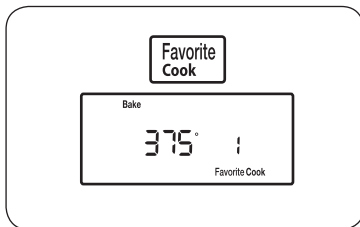

1. Coloque la parrilla del horno en la posición deseada.
2. Presione la tecla **Favorite Cook (Cocción favorita)**. Para recuperar el ajuste de la cocción favorita de su posición de almacenamiento, presione la tecla **Favorite Cook (Cocción favorita)** como se muestra a continuación:

- 1 vez para la Receta 1,
- 2 veces para la Receta 2,
- 3 veces para la Receta 3.

Favorite Cook (Cocción favorita)

parpadeará debajo del ajuste de cocción favorita seleccionado en la pantalla para esa receta.

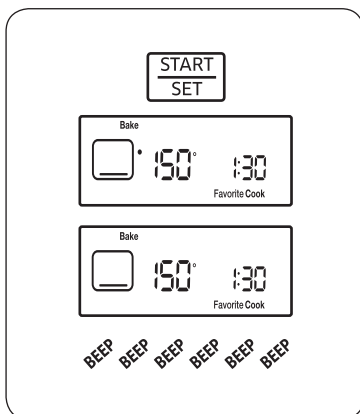

3. Presione la tecla **START/SET (INICIO/CONFIGURAR)**.
A "•" parpadeará a la izquierda de la temperatura predeterminada o real hasta que se alcance la temperatura seleccionada. El horno emitirá una señal sonora 6 veces. La temperatura **predeterminada o real**, la función de cocción, el icono de función de cocción y la hora del día aparecerán en la pantalla. Cuando el horno alcanza la temperatura de cocción deseada, emite una señal sonora 6 veces.

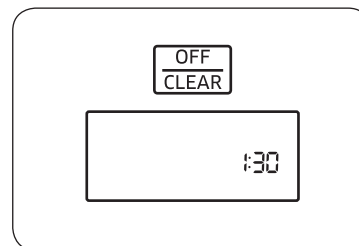

4. Coloque la comida en el horno y cierre la puerta del horno. El precalentamiento es muy importante para obtener buenos resultados en el horneado o el asado al horno.
5. Cuando finalice la cocción, retire los elementos, cierre la puerta del horno y presione la tecla **OFF/CLEAR (APAGAR/BORRAR)**.
El horno se apagará y la pantalla mostrará la hora del día.

Funcionamiento del horno

Función Shabat



(Para uso en el Shabat y otras fechas sagradas judías)
Para obtener asistencia adicional, pautas para el uso adecuado y una lista completa de modelos con la función Shabat, visite el sitio web en <http://www.star-k.org>.

La función Shabat solo puede utilizarse con los ajustes Hornear y Tiempo de cocción. El horno funcionará a la temperatura establecida y permanecerá encendido hasta que se cancele la función Shabat o finalice el tiempo de cocción establecido. Cuando se selecciona Shabat, esta función anula las funciones de ahorro de energía preestablecidas de fábrica. Se desactivarán todas las luces de la pantalla, las señales del horno, la mayoría de las teclas de control y el ventilador de convección.

Cómo configurar la función Shabat

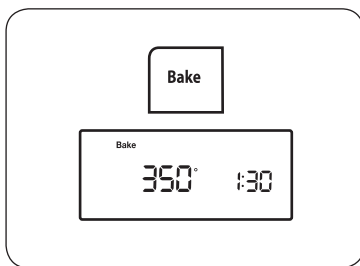

1. Coloque la parrilla del horno en la posición deseada. Consulte la página 35.
2. Presione la tecla **Bake (Hornear)**. El horno emitirá una señal sonora cada vez que se presione una tecla hasta que se active la función Shabat. La temperatura predeterminada, **350°**, parpadeará en la pantalla. Si la temperatura predeterminada es la temperatura deseada de cocción, pase directamente al paso 4.

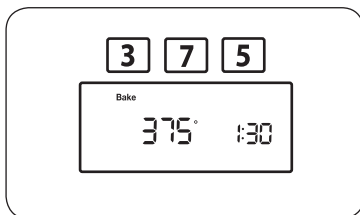

3. Presione las teclas numéricas para ingresar la temperatura de cocción deseada (por ejemplo, 3, 7, 5). La temperatura de cocción seleccionada parpadeará en la pantalla.

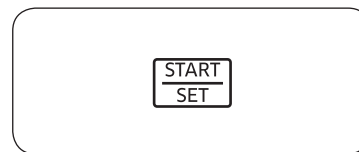

4. Presione la tecla **START/SET (INICIO/CONFIGURAR)**.

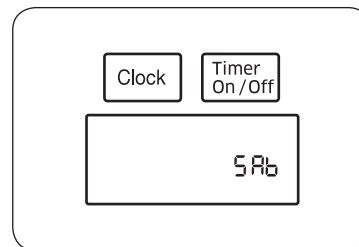

5. Mantenga presionadas las teclas **Clock (Reloj)** y **Timer On/Off (Activar/Desactivar temporizador)** a la vez durante 3 segundos. En la pantalla se verá SAb. Se desactivarán las señales del horno, los LED de la pantalla y todos los controles del horno, excepto las teclas de números, **Bake (Hornear)**, **Cooking Time (Tiempo de cocción)**, **START/SET (INICIO/CONFIGURAR)** y **OFF/CLEAR (APAGAR/BORRAR)**.

En aproximadamente 20 segundos, el panel de control hará "clic" y el horno comenzará el proceso de iluminación y precalentamiento. Después de que el horno alcance la temperatura de cocción seleccionada, continuará cocinando a esa temperatura hasta que el tiempo de cocción haya transcurrido o la función Shabat se cancele.

La pantalla no contará regresivamente el tiempo de cocción establecido, pero el horno se apagará al final del tiempo fijado.

Cómo configurar el horneado programado en el modo shabat

Para configurar el horneado programado en el modo Shabat, siga los pasos 1 a 3 de **Cómo configurar la función Shabat** y luego siga los pasos a continuación.

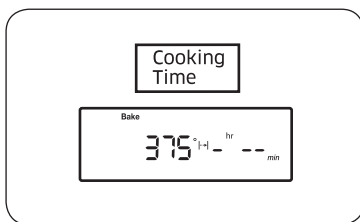

1. Presione la tecla **Cooking Time (Tiempo de cocción)**.

La pantalla mostrará --hr --min. (Los caracteres de hr y min no se muestran en los modelos NX58*560***, NX58*751***.)

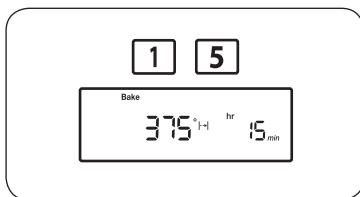

2. Presione las teclas numéricas para ingresar el tiempo de cocción deseado. El indicador **START (INICIO)** parpadeará en la pantalla. Puede configurar el tiempo en cualquier extensión de tiempo entre 1 minuto y 9 horas y 99 minutos. Proceda con el paso 4 de **Cómo configurar la función Shabat**.

Cómo cambiar la temperatura y salir de la función shabat

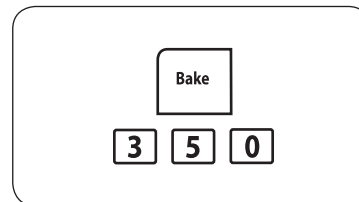

Para cambiar una temperatura de horneado programada, presione la tecla **Bake (Hornear)**, ingrese la nueva temperatura de horneado y luego presione la tecla **START/SET (INICIO/CONFIGURAR)**. En aproximadamente 20 segundos, el panel de control hará "clic" y el horno completará la cocción a la nueva temperatura.

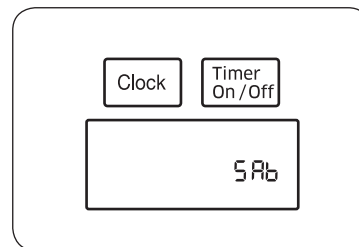

Para salir de la función Shabat, mantenga presionadas las teclas **Clock (Reloj)** y **Timer On/Off (Activar/Desactivar temporizador)** a la vez durante 3 segundos. La pantalla mostrará la hora del día.

Funcionamiento del horno

Funciones adicionales

Ahorro de energía de 12 horas/3 horas

Con esta función, si usted se olvidase de que el horno está encendido, el control apagará el horno automáticamente transcurridas 12 horas si está operando en funciones de horneado y transcurridas 3 horas si está asando a la parrilla.

Cómo activar y desactivar la función de ahorro de energía transcurridas 12 horas.

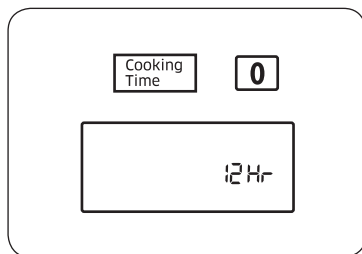

1. Presione las teclas **Cooking Time** (**Tiempo de cocción**) y **0** a la vez durante 3 segundos. La pantalla mostrará **12 Hr** (cierre en 12 horas) o **-- Hr** (sin cierre). El valor predeterminado es **12 Hr**.

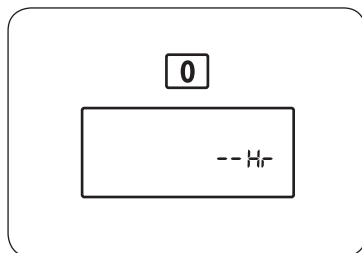

2. Presione la tecla **0** para seleccionar ON (**12 Hr**) u OFF (**-- Hr**).

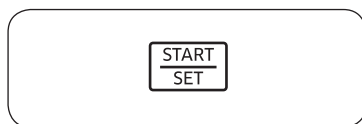

3. Presione la tecla **START/SET (INICIO/CONFIGURAR)** para guardar e iniciar el ajuste de la función.

Selección de temperatura en fahrenheit o centígrados

Se puede programar el control del horno para que las temperaturas se muestren en grados Fahrenheit o Centígrados.

El horno viene de fábrica configurado para mostrar las temperaturas en Fahrenheit.

Cómo cambiar la pantalla de Fahrenheit a Centígrados o de Centígrados a Fahrenheit.

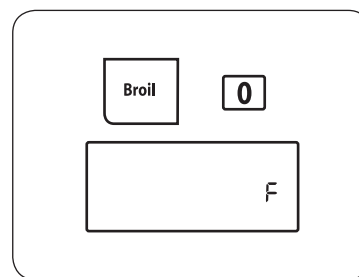

1. Presione las teclas **Broil (Asar a la parrilla)** y **0** a la vez durante 3 segundos. En la pantalla se verá **F** (Fahrenheit) o **C** (Centígrados). El ajuste predeterminado es **F**.

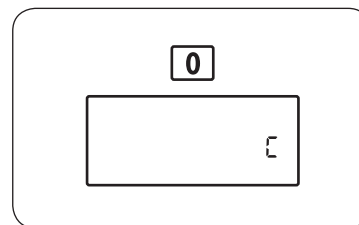

2. Presione la tecla **0** para seleccionar **F** o **C**. Al presionar la tecla **0** se alterna entre **F** y **C**.

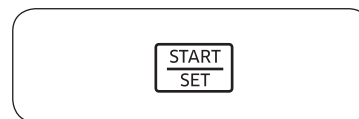

3. Presione la tecla **START/SET (INICIO/CONFIGURAR)** para guardar y establecer la selección de temperatura.

Función de auto-conversión por convección

Cuando se hornea por convección, la función de auto-conversión por convección automáticamente convertirá las temperaturas normales ingresadas a las temperaturas correspondientes para convección. Esta función se encuentra activada de manera tal que en la pantalla se verá la temperatura real convertida (reducida).

Cómo activar o desactivar la función de auto-conversión.

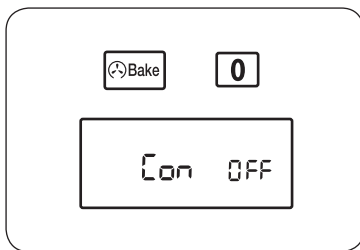

1. Presione las teclas **Convection Bake (Hornear por convección)** y **0** a la vez durante 3 segundos. En la pantalla se verá **Con On (Conversión activada)** (habilitado) o **Con OFF (Conversión desactivada)** (deshabilitado). La configuración predeterminada es **Con OFF (Convección desactivada)**.

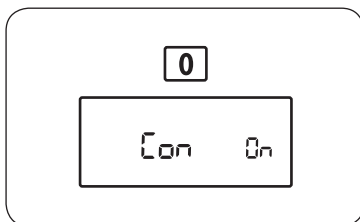

2. Presione la tecla **0** para seleccionar **Con On (Conversión activada)** o **Con OFF (Conversión desactivada)**.

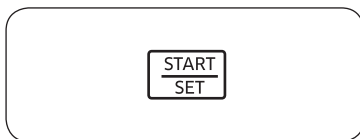

3. Presione la tecla **START/SET (INICIO/CONFIGURAR)** para guardar y establecer la función de autoconversión.

Activar o desactivar las señales sonoras

Mediante esta función se pueden configurar los controles del horno para que funcionen silenciosamente.

Cómo activar o desactivar el sonido.

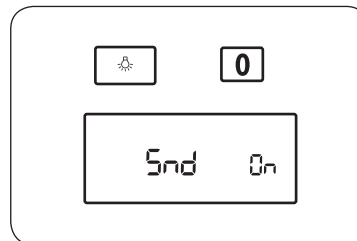

1. Presione las teclas **Luz del horno** y **0** a la vez durante 3 segundos. La pantalla mostrará **Snd On (Sonido activado)** o **Snd OFF (Sonido desactivado)**. El ajuste predeterminado es **Snd On (Sonido activado)**.

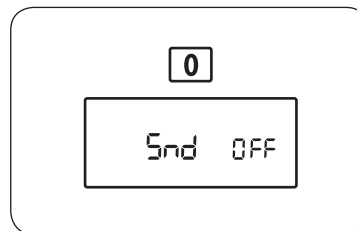

2. Presione la tecla **0** para seleccionar **Snd On (Sonido activado)** o **Snd OFF (Sonido desactivado)**.

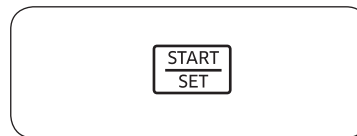

3. Presione la tecla **START/SET (INICIO/CONFIGURAR)** para guardar y establecer el ajuste de la señal sonora.

Uso del cajón de calentamiento

Acerca del cajón de calentamiento (Modelo NX58*565*** solamente)

El Cajón de calentamiento le permite mantener comidas cocidas y calientes a temperaturas aptas para servir. Siempre comience con alimentos calientes. No use el cajón de calentamiento para calentar o recalentar la comida fría.

Prevea que el cajón de calentamiento demora unos 25 minutos para precalentarse.

PRECAUCIÓN

No use recipientes o envoltorios plásticos en el cajón de calentamiento. El plástico se derretirá con el contacto directo con el cajón. El plástico derretido puede resultar imposible de quitar y la garantía no cubre este problema.

- No revista el cajón de calentamiento con papel de aluminio. El papel de aluminio es un excelente aislante de calor y el calor quedará atrapado debajo de él. Esto alterará el funcionamiento del cajón y podría dañar su acabado interior.
- No coloque líquidos o agua dentro del cajón de calentamiento.
- Todos los alimentos colocados dentro del cajón de calentamiento deben cubrirse con una tapa o papel de aluminio. Cuando se mantienen calientes pasteles y panes, la tapa debe tener una abertura para permitir que escape la humedad.
- Retire los cucharones o elementos similares antes de colocar recipientes en el cajón de calentamiento.
- Para mantener caliente la comida, utilice el recipiente de cocción o transfírala a un plato de servir resistente a la temperatura.
- No se puede utilizar el cajón de calentamiento durante un ciclo de auto-limpieza.
- El cajón de calentamiento se apagará automáticamente después de 3 horas.

Encendido y apagado del cajón de calentamiento

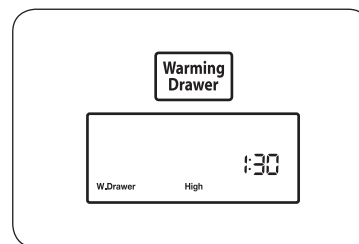

1. Presione la tecla **Warming Drawer (Cajón de calentamiento)** una vez para la temperatura de calentamiento baja, **dos veces** para la temperatura de calentamiento media, **tres veces** para la temperatura de calentamiento alta o **cuatro veces** para apagar el cajón de calentamiento.

El **Warming Drawer (Cajón de calentamiento)** y la luz de temperatura seleccionada aparecerán en la pantalla y el cajón de calentamiento comenzará a calentar.

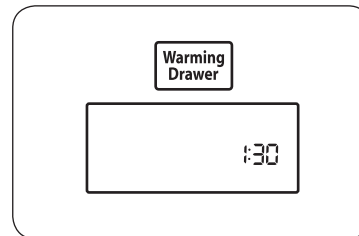

2. Para apagar el cajón de calentamiento, presione la tecla **Warming Drawer (Cajón de calentamiento)** hasta que el cajón se apague.

Nota

Presionar la tecla **OFF/CLEAR (APAGAR/BORRAR)** no apaga el cajón de calentamiento.

Regulaciones recomendadas

AJUSTE DEL CAJÓN	TIPO DE COMIDA*
BAJO	Panecillos blandos, platos de mesa vacíos
MED	Carnes asadas (res, cerdo, cordero), guisos, verduras, huevos, pastelería, galletas, panecillos crocantes, jugos de cocción y salsas
ALTO	Aves, chuletas de cerdo, hamburguesas, pizza, tocino, alimentos fritos

Nota

* Se pueden colocar en el cajón de calentamiento diferentes tipos de alimentos a la vez. Para obtener el mejor resultado, no deje los alimentos en el cajón de calentamiento por más de 1 hora. No deje cantidades pequeñas de comida o alimentos sensibles a la temperatura, tales como huevos, por más de 30 minutos.

Mantenimiento de su electrodoméstico

⚠ ADVERTENCIA

- Siempre asegúrese de que los controles estén en OFF (Apagado) y que todas las superficies estén frías antes de retirar y/o limpiar cualquiera de las partes de la estufa. Esto evitará que sufra quemaduras.
- Si por alguna razón se separa la estufa de la pared, asegúrese de que vuelva a conectarse el dispositivo anti inclinación luego de volver a colocar la estufa en su lugar. Si se omite esta precaución, la estufa podría inclinarse y causar lesiones personales.

Cuidado y limpieza del horno

Los paneles de control del horno y los quemadores superiores pueden limpiarse fácilmente con un paño húmedo o un limpiavidrios. Las áreas muy sucias pueden limpiarse con agua jabonosa tibia.

Nota

Nunca use lana de acero ni limpiadores abrasivos. Proteja la superficie de los objetos filosos. Todos estos elementos pueden dañar la superficie.

Panel de control del horno

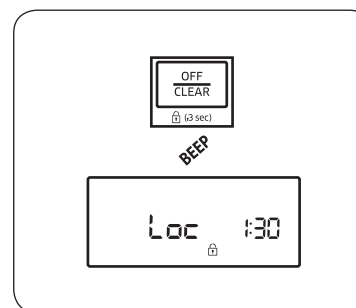

1. Para bloquear los controles del horno y la puerta del horno, mantenga presionada la tecla **OFF/CLEAR (APAGAR/BORRAR)** durante 3 segundos. Esto evita el funcionamiento accidental del horno y que el artefacto se incline. El horno emitirá una señal sonora y la pantalla mostrará Loc (Bloqueo), la hora del día y el icono de Bloqueo.

Mantenimiento de su electrodoméstico

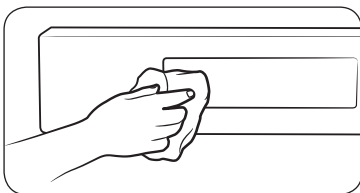

2. Limpie las salpicaduras con un paño húmedo, limpiavidrios o agua jabonosa tibia.

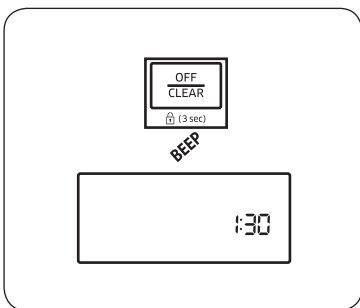

3. Para desbloquear los controles y la puerta, mantenga presionada la tecla **OFF/CLEAR (APAGAR/BORRAR)** durante 3 segundos. Para desbloquear solo los controles, deje la puerta levemente abierta y mantenga presionada la tecla **OFF/CLEAR (APAGAR/BORRAR)** durante 3 segundos. El horno emitirá una señal sonora y Loc (Bloqueo) y el icono de Bloqueo desaparecerán de la pantalla. Cierre la puerta del horno, si la está manteniendo abierta.

Superficies de acero inoxidable

⚠ ADVERTENCIA

No use una esponja de lana de acero ni limpiadores abrasivos sobre superficies de acero inoxidable. Las esponjas y los limpiadores abrasivos rayarán la superficie y dañarán su acabado.

📖 Nota

Para evitar cualquier decoloración o mancha de grasa, recomendamos limpiar y eliminar todo derrame, mancha y grasa de la estufa después de cada uso.

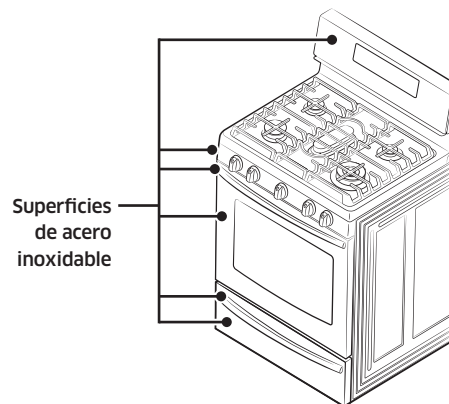

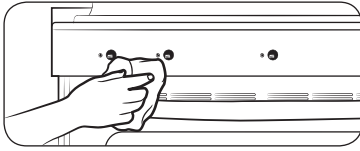

1. Limpie cualquier derrame con un paño suave húmedo.
2. Aplique un limpiador de acero inoxidable aprobado a un paño húmedo limpio o una toalla de papel. Limpie una pequeña área con cuidado siguiendo las instrucciones del limpiador. El acero inoxidable siempre debe limpiarse en la dirección del grano del acero inoxidable, si corresponde.
3. Seque y lustre con un paño limpio, suave y seco.
4. Repita los pasos 2 y 3 según sea necesario.

⚠ ADVERTENCIA

No rocíe ningún tipo de limpiador en los orificios del panel de distribución. Dentro de estos orificios hay interruptores de encendido que transportan la corriente que prende los quemadores superiores. Rocíarlos podría dañar la estufa.

Parrillas del horno

- Si las parrillas se dejan en el horno durante un ciclo de auto-limpieza, su color virará a tonos azulados y el acabado se volverá opaco. Una vez finalizado el ciclo de auto-limpieza y cuando se haya enfriado el horno, frote los laterales de las parrillas con un papel encerado o con un paño humedecido con una pequeña cantidad de aceite. Esto permitirá que las parrillas se deslicen más fácilmente en sus carriles.
- Las parrillas deslizantes pueden limpiarse a mano con un limpiador abrasivo o de lana de acero. Durante la limpieza, tenga cuidado de que no entre agua o limpiador en los deslizadores a los costados de la parrilla.

📄 Nota

- No las limpie en una lavavajillas.
- Si se hace difícil retirar o colocar la parrilla, aplique una pequeña cantidad de aceite de cocina en las guías de las parrillas del horno. No pase aceite de cocina en los deslizadores.
- Si se torna difícil deslizar la parrilla, puede ser necesario lubricarla usando lubricante de grafito.

📄 Nota

- Para pedir lubricante de grafito, llame a nuestro centro de atención al cliente al 1-800-SAMSUNG (726-7864) o visite nuestra página web (www.samsung.com/us/support, www.samsung.com/ca/support (English) o www.samsung.com/ca_fr/support (French)) y busque la referencia DG81-01629A.
- Si quiere comprarlo directamente, visite nuestro distribuidor de piezas en línea en <http://www.samsungparts.com/Default.aspx>.

Lubricación de los deslizadores

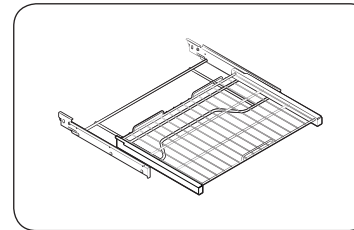

1. Quite la parrilla del horno. Consulte cómo quitar la parrilla deslizante en la sección USO DE LA PARRILLA DESLIZANTE.
2. Extienda totalmente la parrilla sobre una mesa o mesada. Se puede colocar periódico debajo de la parrilla para una limpieza fácil.

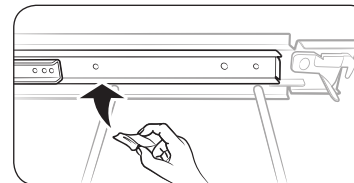

3. Si hay suciedad en las guías de los deslizadores, límpiela usando una toalla de papel. (Cualquier lubricante de grafito quitado debe volverse a colocar - vea los pasos 4 a 7.

Mantenimiento de su electrodoméstico

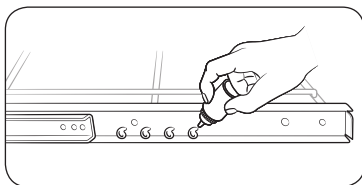

4. Agite el lubricante de grafito antes de abrirlo. Empezando con el mecanismo de deslizamiento de la izquierda (parte frontal y trasera) de la parrilla, coloque cuatro (4) gotas pequeñas de lubricante en las dos (2) guías inferiores del deslizador cerca de las correderas de rodamiento.

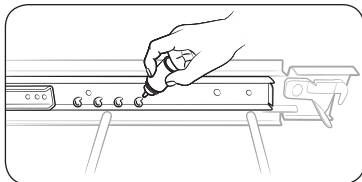

5. Repita para el mecanismo de deslizamiento derecho (parte frontal y trasera) de la parrilla.

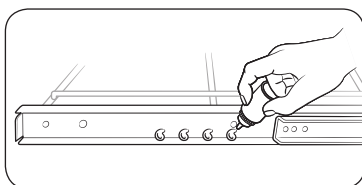

6. Abra y cierre la parrilla varias veces para distribuir el lubricante.
7. Vuelva a colocar la tapa del lubricante y agítelo nuevamente. Dé vuelta la parrilla y repita los pasos 3, 4, 5 y 6.
8. Cierre la parrilla, dela vuelta con el lado correcto hacia arriba y colóquela en el horno. Consulte cómo instalar la parrilla deslizante en la sección USO DE LA PARRILLA DESLIZANTE.

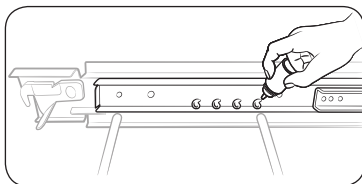

Nota

No rocíe la rejilla deslizable con aceite para cocinar u otro lubricante en aerosol.

Parrillas del horno

Para mantener las parrillas brillosas y que luzcan como nuevas, retire las parrillas del horno y lávelas a mano con agua jabonosa caliente con una esponja de pulir con jabón o una esponja plástica.

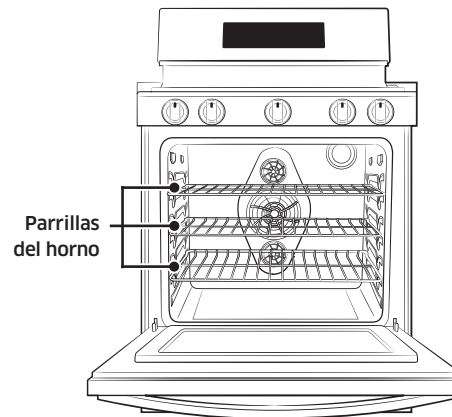

PRECAUCIÓN

No deje las parrillas en el horno durante un ciclo de auto-limpieza. El calor extremo en el ciclo de auto limpieza decolorará en forma permanente las parrillas del horno y hará que les resulte difícil deslizarse.

Si deslizar las parrillas se vuelve difícil, frote los rieles laterales con papel de cera o un paño que contenga una pequeña cantidad de aceite para cocinar. Esto permitirá que las parrillas se deslicen más fácilmente en los carriles.

Puerta del horno

⚠ ADVERTENCIA

No permita que la humedad ingrese a la puerta ni entre en contacto con las juntas durante la limpieza. Si la humedad ingresa al montaje o la junta de la puerta, la junta se dañará.

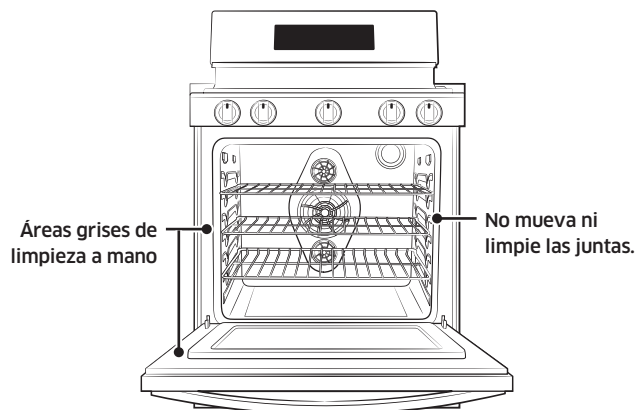

La puerta del horno tiene múltiples superficies que requieren distintas técnicas de limpieza. La junta en la superficie interior de la puerta del horno nunca debe limpiarse ni moverse para limpiar otras superficies. La junta está confeccionada con un material tejido que es esencial para un cierre bien sellado.

La superficie interior de la puerta fuera de la junta debe limpiarse a mano con agua jabonosa caliente y una esponja de pulir plástica con jabón. Enjuague y seque bien con un paño limpio suave. No moje la junta ni permita que la humedad ingrese al montaje de la puerta.

La superficie interna de la puerta dentro de la junta y el vidrio del interior de la puerta se limpian durante el ciclo de auto-limpieza del horno.

La superficie externa de la puerta es de acero inoxidable y debe limpiarse siguiendo las instrucciones de la página 60.

La superficie de vidrio externa puede limpiarse con un limpiavidrios o agua jabonosa tibia con un buen enjuague. No permita que la humedad ingrese al montaje de puerta.

Cuidado y limpieza de la cubierta de cocción

Controles de los quemadores superiores

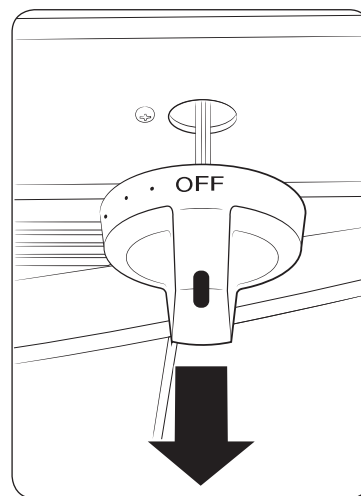

1. Asegúrese de que todas las perillas de los quemadores superiores estén en la posición OFF (Apagado).
2. Retire las perillas de control de los vástagos de la válvula de control de los quemadores superiores.

⚠ PRECAUCIÓN

No limpie las perillas de control en una lavavajillas. No son aptas para lavarse en lavavajillas.

3. Limpie las perillas de control en agua jabonosa tibia. Enjuague y seque por completo todas las superficies (incluidos el orificio del vástago y la parte posterior).

Mantenimiento de su electrodoméstico

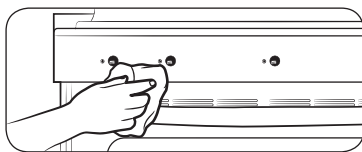

⚠ ADVERTENCIA

No use limpiadores en aerosol sobre el panel de control de los quemadores superiores. Si el rocío ingresa a los orificios de las válvulas podría entrar en contacto con los componentes eléctricos y causar la muerte, lesiones personales o daños al producto.

4. Limpie las superficies de acero inoxidable con un limpiador para acero inoxidable en un paño suave y húmedo. Consulte la página 60.
5. Vuelva a colocar las perillas de control en la posición OFF (Apagado) insertándolas en los vástagos de las válvulas de control.

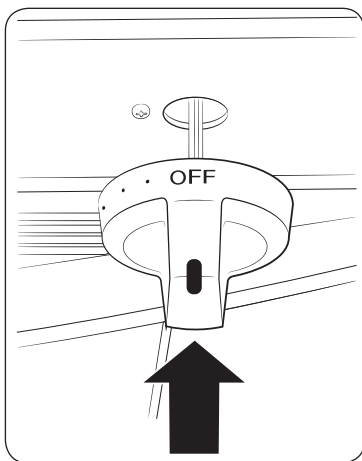

Rejillas y montajes de los quemadores superiores

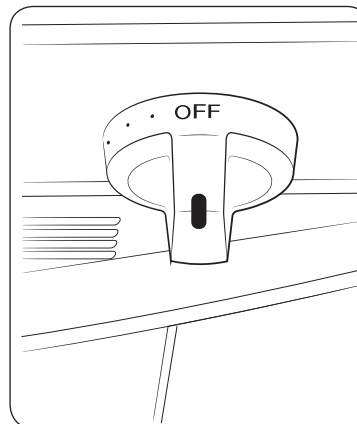

1. Apague todos los controles y asegúrese de que todas las piezas estén frías.

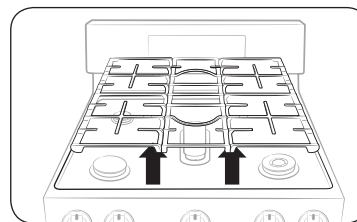

2. Levante y retire las rejillas de los quemadores de la cubierta de cocción. Tome nota de los tamaños de los quemadores y las ubicaciones de todos los quemadores superiores.

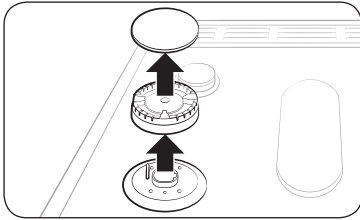

3. Retire las tapas de los quemadores de los cabezales.
4. Retire los cabezales de los quemadores que están en los distribuidores de las válvulas y los electrodos de encendido.
5. Limpie todas las partes desmontables de los quemadores en agua jabonosa tibia. No use esponjas de lana de acero ni limpiadores abrasivos en ninguna parte de los quemadores.
6. Enjuague bien y seque por completo todas las partes antes de que se vuelvan a montar.

Nota

Los electrodos de encendido no son desmontables y solo deben limpiarse cuando los controles están en posición OFF (Apagado).

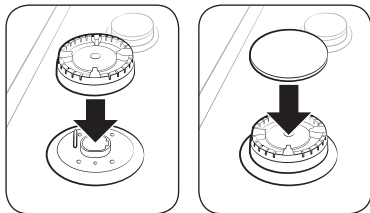

7. Coloque los cabezales de los quemadores sobre las mismas válvulas en las que estaban antes de extraerlos. El orificio del lateral de los cabezales de los quemadores va sobre los electrodos. Los cabezales de los quemadores están correctamente instalados cuando quedan planos sobre la parte superior de las válvulas.
8. Coloque las tapas de los quemadores sobre los cabezales. Estas además deben quedar planas en la parte superior de los cabezales de los quemadores para garantizar un funcionamiento adecuado y seguro.

Quegador a fuego lento de precisión (TD)

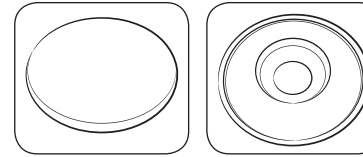

Superficie plana

Línea cóncava

Nota

Las tapas del quemador a fuego lento de precisión (TD) y del quemador de doble aro interior (DD) pueden utilizarse de manera intercambiable.

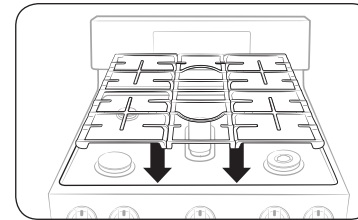

9. Vuelva a colocar las rejillas de los quemadores sobre la parte superior de la cubierta de cocción de la estufa.

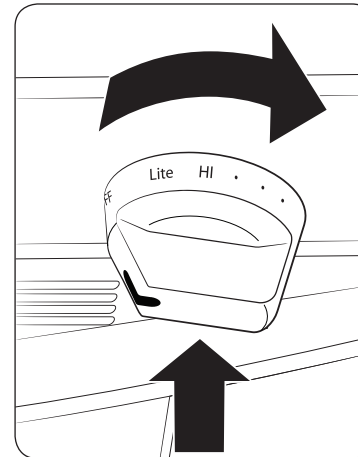

10. Presione y gire cada perilla de control de los quemadores superiores a la posición LITE (Encender), deje que se encienda cada quemador y, luego, vuelva a ajustar la perilla de control a un ajuste del quemador para asegurarse de que cada quemador funcione correctamente.

Mantenimiento de su electrodoméstico

Superficie de la cubierta

La superficie de la cubierta es una superficie de esmalte de porcelana. Para evitar que esta superficie se opaque, limpie y seque los derrames apenas suceden. Los alimentos con mucho ácido (tomate, chucrut, jugos de fruta, etc.) o los alimentos con un alto contenido de azúcar pueden causar manchas opacas si se dejan secar.

⚠ ADVERTENCIA

No use una esponja de lana de acero ni limpiadores abrasivos sobre superficies de esmalte de porcelana. Las esponjas y los limpiadores abrasivos rayarán y dañarán la superficie.

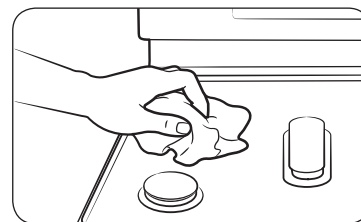

⚠ ADVERTENCIA

No retire ni levante la cubierta durante la limpieza. Hacerlo podría dañar las líneas de gas que llevan a los distribuidores de los quemadores superiores, generando un mal funcionamiento o un funcionamiento peligroso.

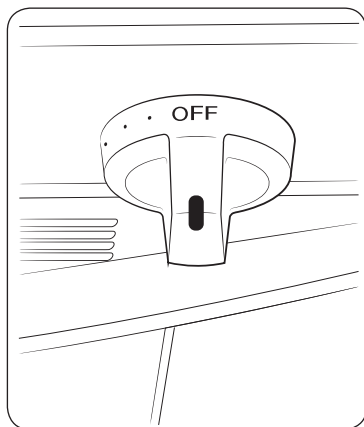

1. Asegúrese de que todos los quemadores superiores estén en OFF (Apagado).

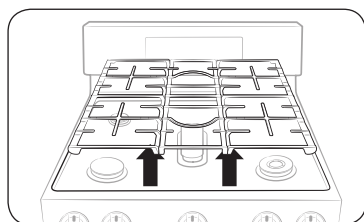

2. Cuando las superficies se enfrían, retire las rejillas de los quemadores.

3. Limpie la superficie de la cubierta con agua jabonosa tibia y un paño húmedo suave. Si el derrame pasa debajo de un quemador superior, retire la tapa y el cabezal del quemador superior para acceder y limpiar el derrame.
4. Enjuague con agua limpia y seque y lustre con un paño suave seco.
5. Vuelva a montar los componentes de los quemadores (si se retiraron) y vuelva a colocar las rejillas de los quemadores.

Recambio de la luz del horno

La luz del horno es una bombilla para electrodomésticos estándar de 40 watts. Se encenderá automáticamente al abrirse la puerta del horno. También puede encenderse y apagarse cuando la puerta del horno se cierra presionando la tecla Luz del horno en el panel de control del horno.

Nota

La luz del horno no funcionará durante un ciclo de auto-limpieza.

ADVERTENCIA

Desconecte la energía eléctrica de la estufa antes de reemplazar la luz del horno. Esto evitará cualquier lesión personal debido a una descarga eléctrica.

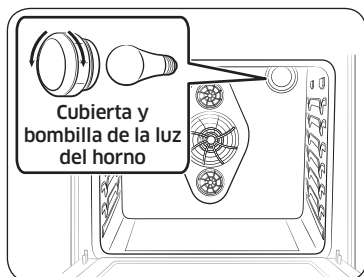

1. Asegúrese de que el horno y la bombilla se encuentren fríos.
2. Abra la puerta del horno.

Nota

Si las parrillas del horno representan un obstáculo, pueden cambiarse de lugar o retirarse antes de cambiar la luz del horno.

3. Gire la cubierta de vidrio de la luz en el ángulo trasero superior derecho en sentido contrario a las agujas del reloj para retirarla.
4. Gire la bombilla en sentido contrario a las agujas del reloj para retirarla de su casquillo.
5. Reemplace la bombilla con una nueva bombilla para electrodomésticos de 40 watts. Gire la bombilla en el sentido de las agujas del reloj hasta que quede bien colocada en el casquillo.
6. Vuelva a colocar la cubierta de vidrio girándola en el sentido de las agujas del reloj hasta que quede bien colocada.
7. Cierre la puerta del horno y vuelva a conectar la energía eléctrica a la estufa.

Cómo retirar y volver a colocar la puerta del horno

ADVERTENCIA

- La puerta del horno es muy pesada. No la levante de la manija y tenga cuidado de no dejar caer la puerta cuando la retira. El manejo inadecuado podría causar lesiones personales.
- Desconecte la energía eléctrica de la estufa antes de retirar la puerta del horno. Esto evita que el horno se encienda accidentalmente mientras se retira la puerta.

Para retirar la puerta

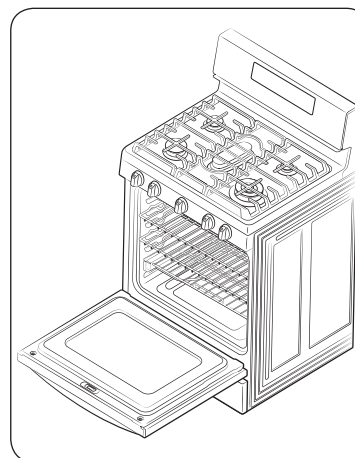

1. Abra completamente la puerta del horno.

Mantenimiento de su electrodoméstico

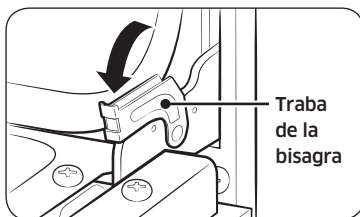

2. Desbloquee las dos trabas de las bisagras. Empuje cada traba de bisagra hacia abajo hacia el marco de la puerta para desbloquearla, para que queden como se indica en la ilustración a la derecha.

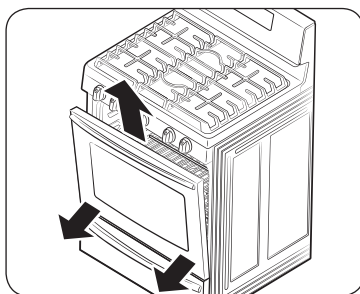

3. Cierre la puerta en la posición de remoción de la puerta, aproximadamente 5 grados de la posición vertical.
4. Sujete firmemente ambos lados de la puerta y levántela y hale hacia afuera hasta que el brazo de la bisagra esté fuera de las ranuras en la parte inferior de la puerta del horno.
5. Coloque la puerta con cuidado en un lugar seguro.

Para volver a colocar la puerta

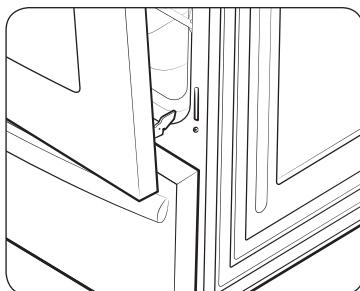

1. Asegúrese de que los brazos de las bisagras estén bloqueados y en la posición de remoción.

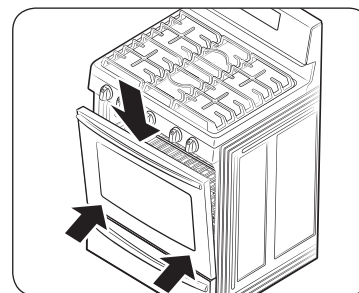

2. Sujete con firmeza los dos lados de la puerta.
3. Mientras sostiene la puerta del horno, inserte ambos brazos de las bisagras de la puerta en las ranuras en la parte inferior del marco de la puerta. Con la puerta abierta alrededor de 5 grados, los brazos de la bisagra se podrán deslizar hacia dentro y hacia abajo.

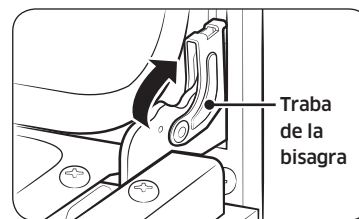

4. Abra completamente la puerta del horno. Si la puerta no se abre por completo, los brazos de las bisagras no están correctamente insertados en las ranuras en la parte inferior de la puerta.
5. Bloquee ambas trabas de las bisagras. Empuje cada traba hacia arriba contra el marco frontal de la cavidad del horno.
6. Cierre la puerta.
7. Vuelva a conectar la electricidad a la estufa.

Cómo retirar y volver a colocar el cajón de calentamiento (Modelo NX58*565***)

Para retirar y limpiar el cajón de calentamiento

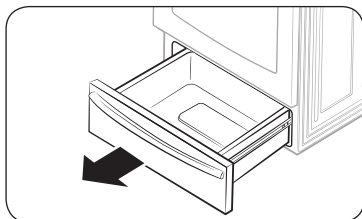

1. Tire del cajón hacia afuera hasta que se detenga.

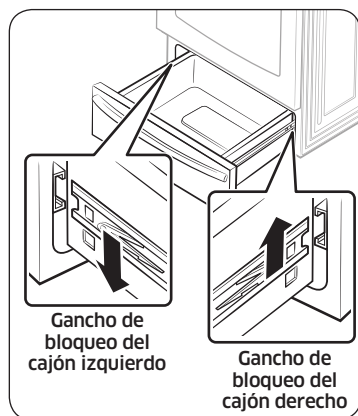

2. Localice los ganchos de bloqueo junto a la parte posterior de cada riel de extensión completa de la guía giratoria. Con las dos manos, baje el gancho de la izquierda y levante el gancho de la derecha para liberarlos. Termine de sacar el resto del cajón.
3. Limpie el cajón en agua jabonosa tibia. Enjuague y seque bien.

Para volver a colocar el cajón de calentamiento

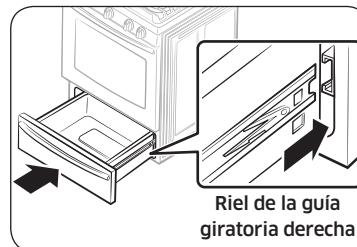

1. Coloque los extremos de los rieles de la guía giratoria de extensión completa en los rieles laterales en la abertura del cajón.

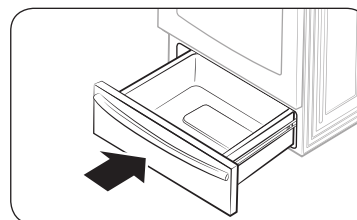

2. Empuje el cajón para cerrarlo y presione los ganchos de bloqueo en su lugar.

Mantenimiento de su electrodoméstico

Cómo retirar y volver a colocar el cajón de almacenamiento (Modelo NX58*560***, NX58*751***)

Para retirar el cajón de almacenamiento

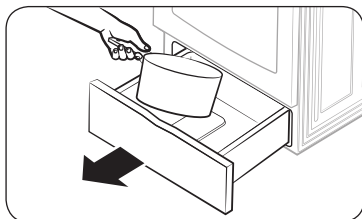

1. Saque el cajón y retire todo el contenido almacenado.

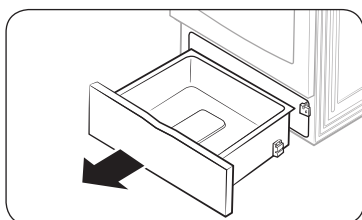

2. Mientras sostiene el cajón, tírelo hacia afuera hasta que la parte superior de los laterales del cajón salgan de las dos guías de nylon del cajón. Luego, levante para retirar el cajón.
3. Limpie el cajón en agua jabonosa tibia. Enjuague y seque bien.

Para volver a colocar el cajón de almacenamiento

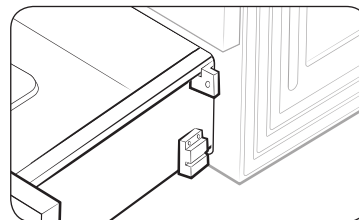

1. Coloque la parte superior de los dos laterales del cajón en las aberturas de las dos guías de nylon del cajón y empuje hacia adentro lo suficiente como para que sostengan el cajón.

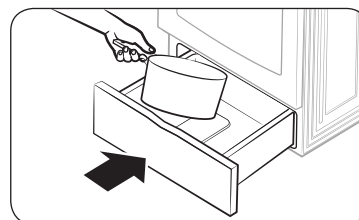

2. Vuelva a colocar todo el contenido almacenado y empuje el cajón hacia adentro mientras levanta levemente el frente para cerrarlo.

Horno auto-limpiante

El horno auto-limpiante utiliza altas temperaturas (mucho más altas que las temperaturas de cocción) para eliminar por incineración los restos de grasa y otros residuos o reducirlas a fino polvo de ceniza que se puede limpiar con un paño húmedo.

⚠ ADVERTENCIA

No seguir estas precauciones podría tener como consecuencia que se produzcan daños al horno, incendio o lesiones personales.

- No deje niños pequeños sin vigilancia cerca de la estufa durante el ciclo de auto-limpieza. Las superficies externas de la estufa pueden volverse muy calientes.
- Algunos pájaros son muy sensibles a los humos de un horno auto-limpiante. Lleve a los pájaros a una sala bien ventilada alejada de la estufa.
- No recubra el horno, las parrillas del horno ni la parte inferior del horno con papel de aluminio. Hacerlo podría tener como consecuencia una mala distribución del calor, producir malos resultados de horneado y causar daños permanentes al interior del horno. El papel de aluminio se derretirá y se adherirá a las superficies interiores del horno.
- No fuerce la apertura de la puerta del horno durante el ciclo de auto-limpieza. Esto dañará el sistema de traba automática de la puerta. La puerta se bloquea automáticamente cuando se inicia el ciclo de auto-limpieza y se mantiene bloqueada hasta que se cancela el ciclo y la temperatura del horno es inferior a 350 °F.
- Tenga cuidado al abrir la puerta del horno después de un ciclo de auto-limpieza. El horno aún estará MUY CALIENTE y podría salir aire caliente y vapor al abrir la puerta.

Antes de un ciclo de auto-limpieza

📖 Nota

Retire las parrillas. Dejar las parrillas del horno en el horno durante un ciclo de auto-limpieza decolorará las parrillas y hará que les sea difícil deslizarse hacia y desde su posición.

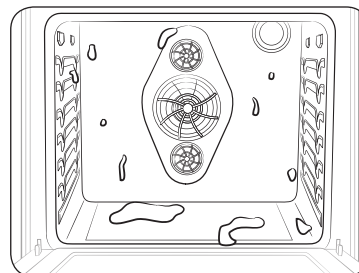

- Asegúrese de que la función de bloqueo de la puerta esté apagada y el horno esté frío. De lo contrario, el ciclo de auto-limpieza no comenzará.
- En el modelo NX58*565***, asegúrese de que el cajón de calentamiento esté apagado. La auto-limpieza no comenzará cuando el cajón esté encendido.

⚠ ADVERTENCIA

NO use los quemadores superiores mientras el horno funciona en el modo de auto-limpieza.

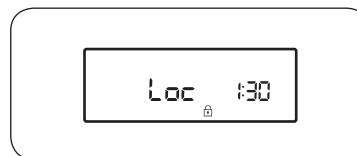

- Un icono de **Loc (Bloqueo)** que parpadea indica que la puerta del horno está en proceso de bloquearse.

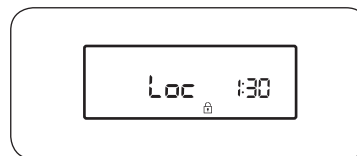

- Cuando el icono de **Loc (Bloqueo)** está activado, la puerta del horno está bloqueada.

Mantenimiento de su electrodoméstico

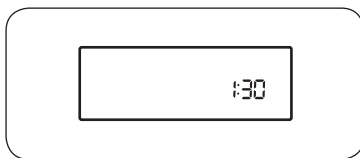

- Cuando aparece **Loc (Bloqueo)** en la pantalla, esto indica que la función de bloqueo de la puerta está activada. Mantenga presionada la tecla **OFF/CLEAR (APAGAR/BORRAR)** durante 3 segundos para desbloquear los controles del horno.

Cómo programar el horno para auto-limpieza

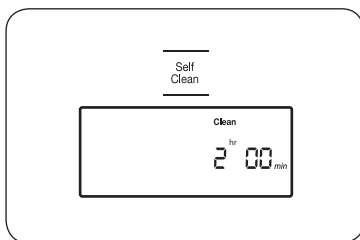

1. Asegúrese de que la puerta del horno esté bien cerrada.
2. Presione la tecla **Self Clean (Auto-limpieza)** en el panel de control del horno. Presione la tecla una vez para un ciclo de limpieza de 2 horas, dos veces para un ciclo de 3 horas o tres veces para un ciclo de 4 horas. Presionar la tecla por cuarta vez volverá a seleccionar el tiempo predeterminado de 2 horas. La pantalla mostrará **Clean (Limpiar)** y el indicador **Start (Inicio)** parpadeará debajo del tiempo del ciclo de limpieza seleccionado.

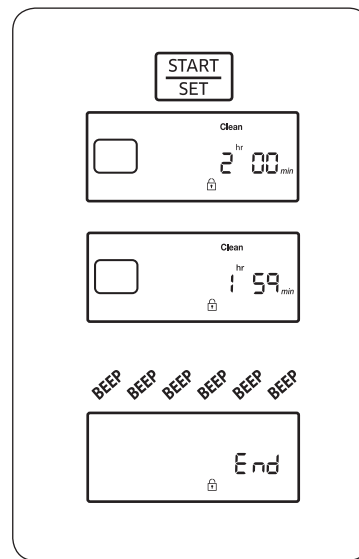

3. Presione la tecla **START/SET (INICIO/CONFIGURAR)** para iniciar el ciclo. La pantalla mostrará **Clean (Limpiar)** y el tiempo del ciclo de limpieza seleccionado, y el icono de **Bloqueo** parpadeará hasta que se bloquee la puerta. Luego el icono de **Bloqueo** permanecerá encendido hasta que el ciclo finalice y la temperatura del horno sea inferior a los 350 °F (177 °C). La temperatura del horno aumentará y mantendrá la temperatura de auto-limpieza predeterminada mientras dure el ciclo de limpieza seleccionado. La pantalla mostrará la cuenta regresiva del ciclo de limpieza en minutos y horas. Cuando el tiempo pase, el horno se apagará y emitirá una señal sonora 6 veces. **End (Fin)** aparecerá en la pantalla y el icono de **Bloqueo** parpadeará. Cuando la temperatura del horno cae por debajo de los 350 °F (177 °C), la puerta se desbloquea y el icono de **Bloqueo** se apaga.

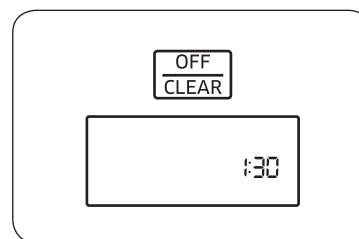

4. Presione la tecla **OFF/CLEAR (APAGAR/BORRAR)**. La pantalla volverá a mostrar la hora del día.

Cómo diferir el inicio del proceso de auto-limpieza

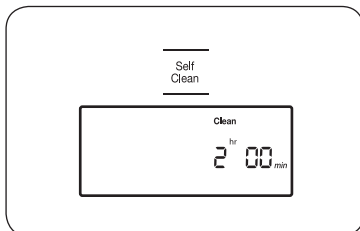

1. Asegúrese de que la puerta del horno esté bien cerrada.
2. Presione la tecla **Self Clean (Auto-limpieza)** en el panel de control del horno. Presione la tecla una vez para un ciclo de limpieza de 2 horas, dos veces para un ciclo de 3 horas o tres veces para un ciclo de 4 horas. La pantalla mostrará **Clean (Limpiar)** y el indicador **Start (Inicio)** parpadeará debajo del tiempo del ciclo de limpieza seleccionado.

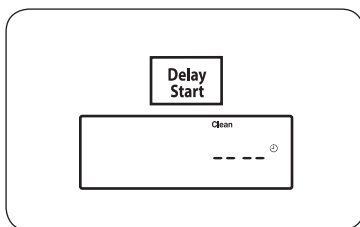

3. Presione la tecla **Delay Start (Inicio retardado)**. La pantalla mostrará **Delay (Retardo)** y ---.

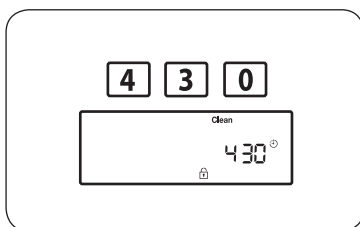

4. Presione las teclas numéricas para establecer la hora a la que desea que el horno se encienda, por ej.: 4, 3, 0. El indicador **Start (Inicio)** parpadeará debajo de la hora de inicio retardado seleccionada y **Delay (Retardo)** en la pantalla.

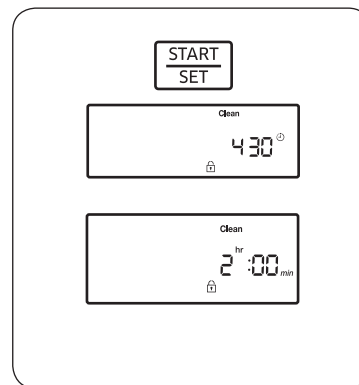

5. Presione la tecla **START/SET (INICIO/CONFIGURAR)**. La pantalla mostrará la hora de Inicio retardado y el icono de **Bloqueo**. La traba de la puerta del horno se cerrará automáticamente. Cuando se llegue a la hora de inicio, el horno se encenderá automáticamente e iniciará el ciclo de limpieza programado.

Cómo cancelar la auto-limpieza

Es posible que se vea en la necesidad de detener o interrumpir el ciclo de auto-limpieza debido a humo excesivo o fuego dentro del horno.

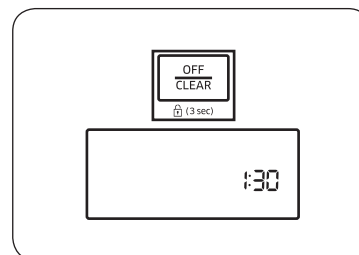

- Presione la tecla **OFF/CLEAR (APAGAR/BORRAR)**.

El horno se apagará. El icono de Bloqueo parpadeará debajo de la hora actual del día en la pantalla. Cuando la temperatura del horno cae por debajo de los 350 °F (177 °C), la puerta del horno se desbloquea y el icono de **Bloqueo** se apaga.

Solución de problemas

Después de la auto-limpieza

PRECAUCIÓN

Tenga cuidado al abrir la puerta del horno después de un ciclo de auto-limpieza. El horno sigue estando muy caliente cuando la puerta se desbloquea. El aire caliente y el vapor que salen podrían quemarlo.

- La temperatura interna del horno debe estar por debajo de los 350 °F para que la traba automática de la puerta se desconecte. La traba de la puerta debe desconectarse antes de que se pueda establecer otra función de cocción.
- Una vez que se enfrió el horno, limpie las superficies del horno con un paño húmedo para retirar cualquier residuo de cenizas.
- Las manchas difíciles pueden limpiarse con un paño de lana de acero bien enjabonado. Es posible utilizar un paño empapado en vinagre para quitar los depósitos calcáreos. Enjuague bien después de limpiar.
- Si el horno no ha quedado limpio después de un ciclo, repita el ciclo. Si el horno sigue estando caliente, aparecerá la palabra **HOT (Caliente)** en la pantalla hasta que el horno esté lo suficientemente frío como para comenzar un nuevo ciclo.
- La autolimpieza no opera durante las 2 horas siguientes a la ejecución del ciclo de autolimpieza.

Solución de problemas

Solución de problemas

Samsung hace grandes esfuerzos para asegurar que usted no experimente problemas con su nueva estufa de gas. Si experimenta un problema, como primera medida busque la solución en la siguiente tabla. Si, luego de intentar la solución sugerida, aún experimenta problemas, llame a Samsung al número 1-800-SAMSUNG (726-7864).

PROBLEMA	CAUSA POSIBLE	SOLUCIÓN
Hay olor a gas.	Hay una fuga de gas. La perilla del quemador superior no está en posición OFF (Apagado), pero el quemador no está encendido.	Libere el ambiente, el edificio o el área de todos los ocupantes. Llame inmediatamente al proveedor de gas desde el teléfono de un vecino. No llame desde su teléfono. El teléfono es eléctrico y podría causar una chispa que podría prender fuego el gas. Siga las instrucciones del proveedor de gas. Si no puede comunicarse con el proveedor de gas, llame al departamento de bomberos.

PROBLEMA	CAUSA POSIBLE	SOLUCIÓN
La estufa está desnivelada.	El electrodoméstico fue instalado incorrectamente. Las patas niveladoras están dañadas o desaparejas.	Asegúrese de que el piso esté nivelado, y sea sólido y estable. Si el piso está combado o tiene una pendiente, llame a un carpintero. Controle y nivele la estufa. (Consulte las instrucciones de instalación.)
	Son los gabinetes de cocina los que están desalineados y hacen que la estufa parezca desnivelada.	Asegúrese de que los gabinetes se encuentren en escuadra y dejan suficiente lugar para la instalación.
El control del horno emite una señal sonora y muestra un código de error.	Usted tiene un código de error de función. Consulte la tabla Solución de problemas y códigos de información en la página 80.	Presione la tecla OFF/CLEAR (APAGAR/BORRAR) y reinicie el horno. Si el problema persiste, desconecte toda alimentación eléctrica a la estufa durante por lo menos 30 segundos y luego reconecte la alimentación eléctrica. Si esto no soluciona el problema, llame al servicio de reparaciones.

PROBLEMA	CAUSA POSIBLE	SOLUCIÓN
No se enciende ningún quemador.	El cable de alimentación no está enchufado al tomacorriente.	Asegúrese de que el enchufe se encuentre insertado en un tomacorriente alimentado con corriente y bien conectado a tierra.
	Puede haberse quemado un fusible en su casa o haberse disparado el disyuntor.	Reemplace el fusible o reinicie el disyuntor.
	El suministro de gas no está correctamente conectado o encendido.	Consulte las Instrucciones de instalación que vinieron con su estufa.
Los quemadores superiores no se encienden.	La perilla de control no se reguló correctamente.	Empuje la perilla de control y gírela a la posición LITE (Encender).
	Las tapas de los quemadores no están en su lugar. La base del quemador está mal alineada.	Limpie los electrodos. Coloque la tapa del quemador en el cabezal del quemador. Alinee la base del quemador.
El quemador superior hace un clic durante el funcionamiento.	La perilla de control se dejó en la posición LITE (Encender).	Una vez encendido el quemador, gire la perilla de control hasta una posición deseada. Si el quemador sigue haciendo clic, llame a un técnico de servicio.

Solución de problemas

PROBLEMA	CAUSA POSIBLE	SOLUCIÓN
Los quemadores no queman en forma pareja.	Los componentes y las tapas de los quemadores superiores no están colocados correctamente y a nivel.	Consulte la página 64.
	Los quemadores superiores están sucios.	Limpie los componentes de los quemadores superiores. (Consulte las páginas 64 y 65.)
Las llamas de los quemadores superiores son muy grandes o amarillas.	Montaje de orificio incorrecto.	Comuníquese con su instalador. Verifique el tamaño del orificio del quemador y comuníquese con su instalador si no es correcto. Verifique la conversión de gas LP.
Los quemadores superiores se encienden pero los quemadores del horno no.	El bloqueo de la puerta del horno está activado.	La pantalla mostrará el icono de Bloqueo. Mantenga la puerta del horno abierta y presione la tecla START/SET (INICIO/CONFIGURAR) durante 3 segundos. El horno emitirá una señal sonora y el icono de Bloqueo se apagará.
	El interruptor de cierre del Regulador de presión de gas está en posición OFF (Apagado).	Llame a un técnico de servicio calificado.

PROBLEMA	CAUSA POSIBLE	SOLUCIÓN
La pantalla queda en blanco.	El tomacorriente eléctrico equipado con un interruptor de falla a tierra (GFI o GFCI) se ha disparado y debe reiniciarse. Su control digital se ha dañado.	Reemplace el fusible o reinicie el disyuntor.
Las llamas de los quemadores del horno son muy grandes o amarillas.	Los obturadores de ajuste del aire de los quemadores del horno deben ajustarse.	Llame a un técnico de servicio calificado.
	El suministro de gas no está correctamente conectado o encendido.	Consulte las Instrucciones de instalación que vinieron con su estufa.
Los alimentos no se hornean o asan como es debido en el horno.	Se seleccionó un modo de cocción incorrecto.	Consulte las páginas 30-31, 41 y 47.
	Las parrillas del horno no se han ubicado correctamente para los alimentos que se están cocinando.	Consulte la página 35.
	Se están utilizando recipientes de cocción no adecuados o de tamaño incorrecto.	Consulte la página 27.
	El termostato del horno necesita ajustes.	Consulte la página 39.
	Hay papel de aluminio en las parrillas o la parte inferior del horno.	Retire el papel de aluminio.
	El reloj o los temporizadores no están configurados correctamente.	Consulte las páginas 32 y 34.

PROBLEMA	CAUSA POSIBLE	SOLUCIÓN
Los alimentos no se asan correctamente en el horno.	Los controles del horno no están configurados correctamente.	Consulte la página 46.
	La puerta del horno no se cerró durante el asado a la parrilla.	Consulte la página 32.
	La parrilla fue colocada en una posición incorrecta.	Consulte la Guía para asar a la parrilla en la página 47.
La temperatura del horno está demasiado caliente o demasiado fría.	El termostato del horno necesita ajustes.	Consulte la página 39.
El quemador del horno no se cerrará.	El bloqueo de la puerta del horno está activado.	La pantalla mostrará el icono de Bloqueo. Mantenga la puerta del horno abierta y presione la tecla START/SET (INICIO/CONFIGURAR) durante 3 segundos. El horno emitirá una señal sonora y el icono de Bloqueo se apagará.
	Se ha activado la función Shabat.	SAb y la hora del día aparecerán en la pantalla. Todos los demás controles y señales se desactivarán. Para apagar el horno solamente, presione la tecla OFF/CLEAR (APAGAR/BORRAR). Para cancelar la función Shabat y reactivar los controles y señales, mantenga presionada la tecla SABBATH (Shabat) durante 3 segundos.

PROBLEMA	CAUSA POSIBLE	SOLUCIÓN
La luz del horno (lámpara) no se enciende.	El bloqueo de la puerta del horno está activado.	La pantalla mostrará el icono de Bloqueo. Mantenga la puerta del horno abierta y presione la tecla START/SET (INICIO/CONFIGURAR) durante 3 segundos. El horno emitirá una señal sonora y el icono de Bloqueo se apagará.
	Se ha activado la función Shabat.	SAb y la hora del día aparecerán en la pantalla. Todos los demás controles y señales se desactivarán. Para cancelar la función Shabat y reactivar el interruptor de luz y otros controles, mantenga presionada la tecla SABBATH (Shabat) durante 3 segundos.
	Bombilla suelta o quemada.	Consulte la página 67.
El horno emite demasiado humo cuando se asa a la parrilla.	El interruptor de la luz del horno debe reemplazarse.	Llame a un técnico de servicio calificado.
	La carne o los alimentos no fueron preparados correctamente antes de asar a la parrilla.	Corte el exceso de grasa o los bordes grasosos que pueden doblarse.
	Parrilla del horno superior colocada incorrectamente.	Consulte la Guía para asar a la parrilla en la página 47.
	Los controles no se establecen correctamente.	Consulte la página 46.
	Acumulación de grasa en las superficies del horno.	Es necesario limpiar con regularidad si se asa a la parrilla con frecuencia.

Solución de problemas

PROBLEMA	CAUSA POSIBLE	SOLUCIÓN
El horno no ejecuta el proceso de auto-limpieza.	El bloqueo de la puerta del horno está activado.	La pantalla mostrará el icono de Bloqueo. Mantenga la puerta del horno abierta y presione la tecla START/SET (INICIO/CONFIGURAR) durante 3 segundos. El horno emitirá una señal sonora y el icono de Bloqueo se apagará.
	El cajón de calentamiento está en uso.	La auto-limpieza no funcionará cuando el cajón de calentamiento esté encendido.
	El horno está demasiado caliente.	Deje que el horno se enfríe y restablezca los controles. El ciclo de auto-limpieza no bloqueará la puerta del horno si la temperatura del horno es demasiado alta. La puerta debe bloquearse antes de que el ciclo de auto-limpieza pueda comenzar.
	Los controles de auto-limpieza del horno no están configurados correctamente.	Restablezca los controles de auto-limpieza del horno. (Consulte las páginas 72 y 73.)
Se oyen ruidos como de crujidos o ligeros estallidos.	Esto es normal.	Estos son los ruidos que emite el metal al calentarse y enfriarse durante las funciones de cocción y limpieza.

PROBLEMA	CAUSA POSIBLE	SOLUCIÓN
Humo excesivo durante un ciclo de auto-limpieza.	Esta es la primera vez que se ha limpiado el horno.	Esto es normal. El horno siempre emitirá más humo la primera vez que se limpia. Limpie toda la suciedad excesiva antes de iniciar el ciclo de auto-limpieza. Si el humo persiste, presione la tecla OFF/CLEAR (APAGAR/BORRAR). Abra las ventanas para sacar el humo del lugar. Una vez que el horno se enfríe y desbloquee, limpie la suciedad excesiva y reinicie el horno para la auto-limpieza.
Después de un ciclo de auto-limpieza la puerta del horno, no se abre.	Esto es normal.	La puerta del horno seguirá bloqueada hasta que la temperatura del horno disminuya a menos de 350 °F.

PROBLEMA	CAUSA POSIBLE	SOLUCIÓN
Cumplido un ciclo de auto-limpieza, el horno aún no está limpio.	Es normal encontrar un polvo fino o cenizas.	Esto puede limpiarse con un paño húmedo. Establezca el ciclo de auto-limpieza para un tiempo de limpieza superior. El ciclo no fue lo suficientemente extenso como para quemar la acumulación de grasa. Los hornos extremadamente sucios requieren la limpieza a mano de los excesivos derrames y la acumulación de alimentos antes de comenzar un ciclo de auto-limpieza. Pueden necesitarse múltiples ciclos de auto-limpieza para limpiar completamente el horno.
Sale vapor o humo de abajo del panel de control.	Esto es normal.	La abertura de ventilación del horno está ubicada allí. Se puede ver más vapor cuando se utilizan las funciones de convección o cuando se hornean o asan al horno múltiples elementos a la vez.
Olores a quemado o a aceite emanan de la abertura de ventilación.	Esto es normal para un nuevo horno y desaparecerá en un plazo de 1/2 hora después del primer ciclo de horneado.	Para acelerar este proceso, programe un ciclo de auto-limpieza de por lo menos 3 horas. (Consulte las páginas 72 y 73.)

PROBLEMA	CAUSA POSIBLE	SOLUCIÓN
Olor fuerte.	Esto es transitorio.	El aislamiento alrededor del interior del horno emite un olor fuerte las primeras veces que se usa el horno.
Resulta difícil deslizar las parrillas del horno.		Aplique una pequeña cantidad de aceite vegetal sobre una toalla de papel y frote con él los bordes de la parrilla. Las parrillas se vuelven opacas y difíciles de deslizar cuando se dejan en el horno durante un ciclo de auto-limpieza.
Ruido del ventilador.	Esto es normal.	El ventilador de convección está encendido hasta que la función termina y la puerta se abre.
El ventilador de convección no funciona.		El ventilador comienza automáticamente cuando el horno llega a la temperatura de precalentamiento.

Solución de problemas

PROBLEMA	CAUSA POSIBLE	SOLUCIÓN
El cajón de calentamiento no funciona (Modelo NX58*565***).	Los controles no se han configurado correctamente.	Restablezca los controles según se describe en las paginas 58.
	Se está utilizando la función de Auto-limpieza o Shabat.	El cajón de calentamiento no funcionará durante ninguna de estas operaciones. Vuelva a intentarlo después de que la función finalice o se cancele.
	Los controles del horno se han bloqueado.	Desbloquee los controles y vuelva a intentarlo.
	Hay un fusible quemado o un disyuntor disparado.	Reemplace el fusible quemado o reinicie el disyuntor que se disparó.
Condensación excesiva en el cajón de calentamiento (Modelo NX58*565***).	La regulación de temperatura es demasiado alta.	Consulte la página 58.
	Los alimentos que se están calentando no están cubiertos con una tapa o papel de aluminio.	Cubra los alimentos con una tapa o papel de aluminio.
	Está intentando calentar líquidos.	No se deben calentar líquidos en el cajón. Retire los líquidos.
El cajón de calentamiento o el cajón de almacenamiento no se desliza suavemente o se traba.	El cajón no está correctamente alineado con los rieles de la guía giratoria de extensión completa o las guías de nailon del cajón.	Retire y vuelva a colocar el cajón. (Consulte las páginas 69 y 70.)
	El contenido del cajón es demasiado pesado.	Reduzca el peso o redistribuya los contenidos en el cajón.

Solución de problemas y códigos de información

SÍMBOLO DEL CÓDIGO	SIGNIFICADO	SOLUCIÓN
SE	Tecla en cortocircuito.	Presione la tecla OFF/CLEAR (APAGAR/BORRAR) y reinicie el horno. Si el problema persiste, desconecte toda alimentación eléctrica a la estufa durante por lo menos 30 segundos y luego reconecte la alimentación eléctrica. Si esto no soluciona el problema, llame al servicio de reparaciones. Consulte las instrucciones debajo de esta tabla.
EE	Verifique las señales del PBA táctil.	
E-27	Problema de sensor del horno abierto.	
E-28	Problema de sensor del horno en cortocircuitos.	
E-0A	Recalentamiento del horno.	
E-0E	Error de la traba de la puerta.	

Para códigos no indicados anteriormente, o si la solución sugerida no repara el problema, llame al teléfono 1-800-SAMSUNG (726-7864).

Garantía limitada (Estados Unidos)

NO DESECHE.

ESTUFA DE GAS SAMSUNG

GARANTÍA LIMITADA AL COMPRADOR CONSUMIDOR ORIGINAL CON PRUEBA DE COMPRA

El presente producto de la marca SAMSUNG, tal como lo provee y distribuye SAMSUNG ELECTRONICS AMERICA, INC. (SAMSUNG) y lo entrega como nuevo, en su caja de cartón original al comprador consumidor original, está garantizado por SAMSUNG contra defectos de fabricación de los materiales o la mano de obra durante el período limitado de la garantía, a partir de la fecha original de compra, de:

Un (1) año para piezas y mano de obra

La presente garantía limitada es válida únicamente para productos comprados y usados en Estados Unidos que fueron instalados, operados y mantenidos de acuerdo con las instrucciones adjuntas o provistas con el producto. Para recibir el servicio técnico en garantía, el comprador debe comunicarse con SAMSUNG en la dirección o el teléfono que figuran más abajo con el fin de que se determine el problema y los procedimientos del servicio. El servicio técnico de la garantía solo puede ser prestado por un centro de servicio técnico autorizado de SAMSUNG. Para recibir el servicio técnico en garantía debe presentarse la factura original de compra fechada cuando así lo solicite SAMSUNG o el Centro de Servicio autorizado Samsung como prueba de compra.

Samsung brindará servicio técnico a domicilio dentro del territorio contiguo de Estados Unidos durante el período de garantía sin cargo, sujeto a la disponibilidad de los centros de servicio autorizados por SAMSUNG dentro de la zona geográfica del cliente. Si el servicio técnico a domicilio no está disponible, SAMSUNG puede, a su elección, optar por transportar el producto hasta y desde un centro de servicio técnico autorizado. Si el producto está ubicado en una zona en la que no se encuentra disponible ningún centro de servicio autorizado por SAMSUNG, usted podrá ser responsable del cargo por transporte o se le podrá requerir que transporte el producto a un centro de servicio autorizado por SAMSUNG para recibir asistencia técnica.

Para recibir el servicio técnico a domicilio, el producto no debe presentar obstrucciones y debe ser accesible para el agente del servicio técnico.

Durante el período de garantía aplicable, el producto se reparará o se reemplazará, o se devolverá el importe de compra, a la entera discreción de SAMSUNG. SAMSUNG podrá usar piezas nuevas o reacondicionadas para la reparación del producto, o reemplazar el producto por un producto nuevo o reacondicionado. La vigencia de la garantía de las piezas y los productos reemplazados será por el período restante de la garantía original del producto o por un período de noventa (90) días, el que sea el más largo. Todas las piezas y los productos reemplazados son propiedad de SAMSUNG y deben ser devueltos a SAMSUNG.

La presente garantía limitada cubre defectos de fabricación de los materiales o la mano de obra que ocurran durante el uso normal y doméstico de este producto y no cubrirá lo siguiente: daños que ocurran durante el envío, entrega e instalación y usos para los cuales el presente producto no fue destinado; daños causados por modificación o alteración no autorizada del producto; producto cuyos números de serie originales de fábrica fueron eliminados, desfigurados, alterados en algún modo o que no se puedan determinar fácilmente; daños cosméticos incluyendo rayones, hendiduras, abolladuras y otros daños al acabado del producto; daño causado por abuso o mal uso, plagas, accidente, incendio, inundación u otros casos fortuitos o de fuerza mayor; daño causado por el uso de equipo, utilidades, servicios, piezas, suministros, accesorios, aplicaciones, instalaciones, reparaciones, cableado externo o conectores no provistos ni autorizados por SAMSUNG; daño causado por línea eléctrica o voltaje incorrecto, fluctuaciones y sobretensión; daño causado por no operar y mantener el producto de acuerdo con las instrucciones; instrucción a domicilio acerca de cómo usar el producto; y servicio técnico para corregir una instalación que no cumpla con los códigos eléctricos o de plomería o corrección de cableado eléctrico o tuberías (es decir, cableado doméstico, fusibles o mangueras de entrada de agua).

Esta garantía limitada tampoco cubre los daños a la cubierta de vidrio causados por (i) el uso de productos de limpieza distintos de los productos y almohadillas recomendadas o (ii) derrames endurecidos de sustancias azucaradas o plásticos fundidos que no se hubiesen limpiado de acuerdo con las instrucciones incluidas en la guía de uso y cuidados.

El costo de reparación o reemplazo bajo estas circunstancias excluidas será responsabilidad del cliente.

Las visitas de un proveedor de servicio técnico autorizado para explicar funciones, mantenimiento o instalación del producto no se cubren bajo esta garantía limitada. Comuníquese con Samsung al número que figura abajo para obtener ayuda con cualquiera de estos problemas.

Garantía

EXCLUSIÓN DE GARANTÍAS IMPLÍCITAS

LAS GARANTÍAS IMPLÍCITAS, INCLUYENDO GARANTÍAS IMPLÍCITAS DE COMERCIABILIDAD O APTITUD PARA UN PROPÓSITO EN PARTICULAR, ESTÁN LIMITADAS A UN AÑO O AL PERIODO MÁS CORTO PERMITIDO POR LA LEY. Algunos estados no permiten limitaciones en cuanto al período de vigencia de una garantía implícita, de tal forma que las limitaciones o exclusiones mencionadas tal vez no se apliquen a usted en particular. Esta garantía le otorga derechos específicos, e incluso usted también puede tener otros derechos que varían de un estado a otro.

LIMITACIÓN DE RECURSOS

EL ÚNICO Y EXCLUSIVO RECURSO ES LA REPARACIÓN DEL PRODUCTO, EL REEMPLAZO DEL PRODUCTO O LA DEVOLUCIÓN DEL IMPORTE DE COMPRA, A DISCRECIÓN DE SAMSUNG, CONFORME A ESTA GARANTÍA LIMITADA. SAMSUNG NO SERÁ RESPONSABLE POR DAÑOS ESPECIALES, IMPREVISTOS O DERIVADOS, INCLUYENDO ENTRE OTROS, TIEMPO FUERA DEL TRABAJO, HOTELES Y/O COMIDAS EN RESTAURANTES, GASTOS DE REMODELACIÓN, PÉRDIDAS DE INGRESOS O GANANCIAS, INCAPACIDAD DE GENERAR AHORROS U OTROS BENEFICIOS INDEPENDIENTEMENTE DE LA TEORÍA LEGAL EN LA QUE SE BASE EL RECLAMO, E INCLUSO SI SAMSUNG HA SIDO ADVERTIDA DE LA POSIBILIDAD DE DICHOS DAÑOS. Algunos estados no permiten la exclusión o la limitación de daños imprevistos o derivados, por lo que las limitaciones o exclusiones mencionadas tal vez no se apliquen a usted en particular. Esta garantía le otorga derechos específicos, e incluso usted también puede tener otros derechos que varían de un estado a otro.

SAMSUNG no garantiza el funcionamiento ininterrumpido o sin errores del producto. Ningún aval o garantía otorgados por otra persona, compañía o corporación con respecto al presente producto revestirá carácter vinculante para SAMSUNG.

Para obtener el servicio de garantía, comuníquese con SAMSUNG en:

Samsung Electronics America, Inc.
85 Challenger Road
Ridgefield Park, NJ 07660
1-800-SAMSUNG (726-7864) www.samsung.com/us/support

Registro

Registre su producto en línea en www.samsung.com/register.

Preguntas

Si tiene preguntas sobre funciones, operación/rendimiento, piezas, accesorios o servicio, llame al 1-800-SAMSUNG (726-7864) o visite nuestro sitio Web en www.samsung.com/us/support.

Modelo # _____ Serie # _____

Adjunte su recibo (o una copia) a este manual. Es posible que lo necesite, junto con su modelo y número de serie, cuando llame para obtener asistencia.

Garantía (CANADÁ)

NO DESECHE.

ESTUFA DE GAS SAMSUNG

GARANTÍA LIMITADA PARA EL COMPRADOR ORIGINAL

El presente producto de la marca SAMSUNG, tal como lo provee y distribuye SAMSUNG ELECTRONICS CANADA INC. (SAMSUNG) y lo entrega como nuevo, en su empaque de cartón original al comprador consumidor original, está garantizado por SAMSUNG contra defectos de fabricación de los materiales y la mano de obra durante el período de la garantía limitada de:

Un (1) año para piezas y mano de obra

La presente garantía limitada comienza en la fecha original de compra y es válida únicamente para productos comprados y usados en Canadá. Para recibir el servicio técnico de la garantía, el comprador debe comunicarse con SAMSUNG con el fin de que se determine el problema y los procedimientos del servicio. El servicio técnico de la garantía solo puede ser prestado por un centro de servicio técnico autorizado de SAMSUNG y cualquier servicio no autorizado anulará esta garantía. Se debe presentar la factura de compra original como prueba de compra a SAMSUNG o al servicio técnico autorizado de SAMSUNG. Samsung brindará servicio técnico a domicilio sin cargo durante el período de garantía de un (1) año, sujeto a disponibilidad, dentro del territorio contiguo de Canadá. El servicio a domicilio no está disponible en todas las zonas. Como condición para que se preste este servicio a domicilio, el producto debe encontrarse libre de obstrucciones y accesible para el agente de servicio. Si el servicio no está disponible, Samsung podrá optar por brindar el servicio de transporte del producto de ida y vuelta al centro de servicio.

SAMSUNG reparará o reemplazará el producto a nuestra discreción y sin cargo tal como se establece en la presente garantía, con piezas o productos nuevos o reacondicionados si se comprueba que es defectuoso durante el período limitado de la garantía especificado anteriormente. Todas las piezas y los productos reemplazados pasan a ser propiedad de SAMSUNG y deben ser devueltos a SAMSUNG. Las piezas y los productos reemplazados asumen la garantía original que resta, o noventa (90) días, el período que sea el más prolongado.

Esta garantía limitada no cubre casos de corriente, voltaje o alimentación eléctrica incorrectos, bombillas de luz, fusibles y cableado en la casa, el costo de las llamadas al servicio técnico para solicitar instrucciones, ni la corrección de errores de instalación. Tampoco están cubiertos los daños a la cubierta causados por el uso de productos y elementos de limpieza distintos de los productos y esponjas recomendadas, y daños a la cubierta causados por derrames endurecidos de sustancias azucaradas o plásticos fundidos que no hubiesen sido limpiados de acuerdo con las instrucciones incluidas en la guía de uso y cuidados. SAMSUNG no garantiza el funcionamiento ininterrumpido o sin errores del producto.

SALVO LO ESTABLECIDO EN ESTE DOCUMENTO, NO EXISTEN GARANTÍAS NI CONDICIONES RESPECTO DE ESTE PRODUCTO NI EXPRESAS NI TÁCITAS Y SAMSUNG DESCONOCE Y RECHAZA TODA GARANTÍA Y CONDICIÓN INCLUIDA, AUNQUE NO TAXATIVAMENTE ENUMERADA, TODA GARANTÍA Y CONDICIÓN TÁCITA DE COMERCIABILIDAD, INFRACCIÓN O APTITUD PARA UN PROPÓSITO ESPECIAL. NINGUNA OTRA GARANTÍA OTORGADA POR PERSONA, COMPAÑÍA O CORPORACIÓN ALGUNA CON RESPECTO AL PRESENTE PRODUCTO REVESTIRÁ CARÁCTER VINCULANTE PARA SAMSUNG. SAMSUNG NO SERÁ RESPONSABLE POR PÉRDIDA DE INGRESOS O LUCRO CESANTE, IMPOSIBILIDAD DE GENERAR AHORROS U OBTENER OTROS BENEFICIOS, O CUALQUIER DAÑO DERIVADO DE CIRCUNSTANCIAS ESPECIALES, DAÑO IMPREVISTO O DERIVADO CAUSADO POR EL USO, USO INCORRECTO, O INCAPACIDAD PARA USAR EL PRESENTE PRODUCTO,

Garantía

INDEPENDIEMENTE DE LA TEORÍA LEGAL EN QUE SE FUNDE EL RECLAMO Y AUN CUANDO SE LE HAYA NOTIFICADO A SAMSUNG DE LA POSIBILIDAD DE TALES DAÑOS, NINGÚN RESARCIMIENTO DE NINGUNA ÍNDOLE CONTRA SAMSUNG SUPERARÁ EL MONTO DEL PRECIO DE COMPRA DEL PRODUCTO VENDIDO POR SAMSUNG Y CAUSANTE DEL PRESUNTO DAÑO. SIN LIMITAR LO PRECEDENTE, EL COMPRADOR ASUME TODO EL RIESGO Y LA RESPONSABILIDAD POR PÉRDIDA, DAÑO O LESIÓN AL COMPRADOR Y A LOS BIENES DEL COMPRADOR Y A TERCEROS Y A SUS BIENES DERIVADOS DEL USO, USO INCORRECTO O INCAPACIDAD PARA USAR EL PRESENTE PRODUCTO. LA PRESENTE GARANTÍA LIMITADA NO SE EXTENDERÁ A NINGUNA PERSONA DISTINTA DEL COMPRADOR ORIGINAL DEL PRESENTE PRODUCTO, ES INTRANSFERIBLE Y ESTABLECE SU EXCLUSIVA REPARACIÓN.

Algunos territorios o provincias pueden permitir, o no, las limitaciones en cuanto al plazo de una garantía implícita, o la exclusión o limitación de daños imprevistos o derivados, por lo tanto las limitaciones o exclusiones antedichas pueden no aplicarse en su caso. Esta garantía le otorga derechos legales específicos, y además puede tener otros derechos que varían según el estado o la provincia en el que se encuentre. Las piezas sustituibles por el usuario se pueden enviar al cliente para la reparación de la unidad. Si es necesario, se puede enviar a un técnico para que efectúe el servicio.

Para recibir un servicio técnico de garantía, comuníquese con SAMSUNG a:

Samsung Electronics Canada Inc.

2050 Derry Road West, Mississauga, Ontario L5N 0B9 Canada

1-800-SAMSUNG (726-7864) y www.samsung.com/ca/support (English),

www.samsung.com/ca_fr/support (French)

Registro

Registre su producto en línea en www.samsung.com/register.

Preguntas

Si tiene preguntas sobre funciones, operación/rendimiento, piezas, accesorios o servicio, llame al 1-800-SAMSUNG (726-7864) o visite nuestro sitio Web en www.samsung.com/ca/support (English) o www.samsung.com/ca_fr/support (French).

Modelo # _____ Serie # _____

Adjunte su recibo (o una copia) a este manual. Es posible que lo necesite, junto con su modelo y número de serie, cuando llame para obtener asistencia.



Escanee el código QR* o visite www.samsung.com/spsn para ver nuestros útiles videos instructivos y programas en vivo
* Requiere un lector instalado en su teléfono inteligente

Tenga en cuenta que la garantía de Samsung NO cubre las llamadas de servicio para explicar el funcionamiento del producto, corregir una instalación inadecuada o realizar tareas de limpieza o mantenimiento.

¿TIENE PREGUNTAS O COMENTARIOS?

PAÍS	LLAME AL	O VISÍTENOS EN LÍNEA EN
U.S.A Consumer Electronics	1-800-SAMSUNG (726-7864)	www.samsung.com/us/support
CANADA	1-800-SAMSUNG (726-7864)	www.samsung.com/ca/support (English) www.samsung.com/ca_fr/support (French)



Cuisinière à gaz non encastrable

Manuel d'utilisation

NX58*565***/NX58*560***/NX58*751***



SAMSUNG

⚠ AVERTISSEMENT

Si vous ne respectez pas scrupuleusement les informations contenues dans ce manuel, vous risquez de provoquer un incendie ou un choc électrique et, par conséquent, des dégâts matériels, blessures ou accidents mortels.

- N'entreposez et n'utilisez pas d'essence ou d'autres vapeurs et liquides inflammables à proximité de cet appareil ou de tout autre.
- **DANS LE CAS OÙ VOUS SENTEZ UNE ODEUR DE GAZ :**
 - N'allumez AUCUN appareil.
 - NE touchez AUCUN commutateur électrique.
 - N'utilisez PAS de téléphone dans votre immeuble.
 - Appelez immédiatement votre fournisseur de gaz à partir du téléphone d'un voisin. Suivez les instructions de votre fournisseur de gaz.
 - Si vous n'arrivez pas à joindre votre fournisseur de gaz, appelez les pompiers
- L'installation et l'entretien doivent être effectués par un installateur qualifié, une agence de maintenance ou votre fournisseur de gaz.

DISPOSITIF ANTI-BASCULEMENT

⚠ AVERTISSEMENT

Risque de basculement

- Un enfant ou un adulte pourrait faire basculer la cuisinière et être tué.
- Installez le dispositif anti-basculement sur la cuisinière et/ou structure conformément aux instructions d'installation de ce manuel.
- Engagez la cuisinière avec le dispositif anti-basculement installé.
- Engagez à nouveau le dispositif anti-basculement si la cuisinière est déplacée.
- Le défaut de suivre les présentes directives pourrait entraîner la mort ou des brûlures graves pour des enfants et des adultes.



★ Afin d'éviter le basculement de la cuisinière, fixez-la correctement au sol à l'aide d'un support anti-basculement adapté. (Reportez-vous au chapitre Installation du dispositif anti-basculement dans les consignes d'installation.) Vérifiez la bonne installation en basculant la cuisinière avec précaution en avant. Veillez à ce que le dispositif anti-basculement soit en place afin d'empêcher la cuisinière de basculer.

Si la cuisinière est, pour une quelconque raison, retirée du mur, assurez-vous que le dispositif anti-basculement est convenablement remonté une fois que la cuisinière est remise en place.

Respectez les consignes d'installations décrites dans le manuel d'installation. Le non-respect de ces consignes peut entraîner des accidents mortels, blessures et/ou dégâts matériels.

CARACTÉRISTIQUES DE VOTRE NOUVELLE CUISINIÈRE

Plus de commodité. Cuisson de meilleure qualité. Entretien facile. Votre nouvelle cuisinière à gaz a été conçue pour vous offrir tous ces avantages et plus encore.

Plus d'espace

Dotée d'une capacité de 5,8 pieds cubes, votre nouvelle cuisinière dispose d'un espace bien plus important que toutes les marques concurrentes présentes sur les marchés américain et canadien. Il vous est désormais plus facile de cuisiner pendant les fêtes ou pour le plaisir.

Table de cuisson à 5 brûleurs

Des brûleurs haute puissance, des brûleurs de mijotage ainsi qu'un brûleur ovale central fournissent une chaleur de cuisson réglable pour une grande variété d'ustensiles.

Le brûleur ovale central fournit une chaleur uniforme sur une grande surface ; il est donc idéal pour la cuisson au gril.

Sommaire

Consignes de sécurité importantes	5		
Symboles de sécurité	5	Ventilation du four	37
California Proposition 65 Avertissement	5	Éclairage du four	37
Précautions importantes relatives à la sécurité	6	Faire cuire de la pâte crue	38
Avertissements concernant le gaz	10	Cuisson et rôtissage par convection	39
Dans le Commonwealth du Massachusetts	12	Cuisson minutée	42
Mises en garde relatives aux risques électriques	12	Cuisson minutée différée	44
Consignes de mise à la terre	13	Cuisson au gril	46
Avertissements relatifs à l'installation	14	Maintien au chaud	48
Avertissements concernant les brûleurs de surface	16	Utilisation de la fonction Cuisson facile	48
Avertissements concernant le four	19	Mode friture par application d'air (MODÈLE NX58*751***)	50
Avertissements concernant le tiroir chauffe-plat électrique ou le tiroir de rangement inférieur	21	Cuisson personnalisée	52
Avertissements concernant le four auto-nettoyant	21	Fonctionb Shabbat	54
Cuisson appropriée de la viande et de la volaille	22	Fonctions complémentaires	56
Présentation de votre nouvelle cuisinière	23	Utilisation du tiroir chauffe-plat	58
Présentation	23	À propos du tiroir chauffe-plat (modèle NX58*565*** uniquement)	58
Table de cuisson	26	Activation ou désactivation du tiroir chauffe-plat	58
Allumer un brûleur	26	Entretien de votre appareil	59
Allumer manuellement un brûleur de surface à gaz	26	Entretien et nettoyage du four	59
Sélection de la taille de la flamme	26	Entretien et nettoyage de la plaque de cuisson	63
Brûleurs de surface à gaz et boutons de commandes	26	Remplacement de l'ampoule du four	67
Utilisation des récipients	27	Retrait et remise en place de la porte du four	67
Grille du brûleur central	28	Enlever et remettre le tiroir chauffe-plat (modèle NX58*565***)	69
Wok grate (wok grille) (NX58*565*** uniquement)	28	Enlever et remettre le tiroir de rangement (modèle NX58*560***, NX58*751***)	70
Utilisation du gril	29	Auto-nettoyage du four	71
Utilisation du four	30	Dépannage	74
Tableaux de commande et affichages du four	30	Dépannage	74
Réglage de l'horloge	33	Dépannage et codes d'erreur	80
Activation/désactivation de la minuterie	34	Garantie (États-Unis)	81
Positionnement des grilles du four	35	Garantie (CANADA)	83
Comment utiliser la grille coulissante (NX58*565*** uniquement)	36		

Consignes de sécurité importantes

LISEZ TOUTES LES CONSIGNES DE SÉCURITÉ AVANT D'UTILISER L'APPAREIL

Tous les appareils électriques et à gaz comportant des pièces mobiles présentent un danger. Veuillez lire les consignes de sécurité importantes pour cet appareil dans ce manuel. Ces instructions doivent être respectées afin de minimiser les risques de blessures graves, voire mortelles ou de dégâts matériels.

Conservez ce manuel/Veuillez ne pas le jeter

SYMBOLES DE SÉCURITÉ

Signification des icônes et des symboles utilisés dans ce manuel :

AVERTISSEMENT









Il existe un risque de blessures corporelles graves ou mortelles.

ATTENTION

Il existe un risque de blessures corporelles ou de dégâts matériels.

ATTENTION

Afin de réduire les risques d'incendie, d'explosion, d'électrocution ou de blessures lors de l'utilisation de votre cuisinière à gaz, vous devez respecter ces règles de sécurité de base :

-  Interdit.
-  NE PAS démonter.
-  NE PAS toucher.
-  Suivez scrupuleusement les consignes.
-  Débranchez le cordon d'alimentation de la prise murale.
-  Assurez-vous que la cuisinière est branchée sur une prise murale reliée à la terre afin d'éviter tout risque d'électrocution. L'utilisation d'une prise dotée d'un interrupteur différentiel est fortement recommandée.
-  Contactez le service d'assistance technique. Reportez-vous à la page 85.
-  Remarque

Les symboles d'avertissement sont là pour éviter que vous ou d'autres personnes ne se blessent. Veillez à bien en respecter les consignes. Veuillez ne pas jeter ce manuel. Conservez ce manuel dans un endroit sûr afin de pouvoir le consulter ultérieurement.

CALIFORNIA PROPOSITION 65 AVERTISSEMENT

AVERTISSEMENT

Cancer et Troubles de l'appareil reproducteur - www.P65Warnings.ca.gov.

CONSERVEZ PRÉCIEUSEMENT CES CONSIGNES

Consignes de sécurité importantes

PRÉCAUTIONS IMPORTANTES RELATIVES À LA SÉCURITÉ

AVERTISSEMENT

Suivez toutes les consignes de bases lorsque vous installez et utilisez votre cuisinière afin d'éviter tout risque d'incendie, d'électrocution, de blessures graves ou mortelles, incluant :

Installation et entretien

-  Cette cuisinière doit être correctement placée et installée conformément aux consignes d'installation avant de pouvoir être utilisée.

Une installation par un professionnel est fortement recommandée.



En raison de sa taille et de son poids, la cuisinière doit être transportée et installée par au moins deux personnes.

Toutes les cuisinières sont susceptibles de basculer et de provoquer des blessures graves. Installez le dispositif anti-basculement fourni avec cette cuisinière en suivant les instructions décrites dans les consignes d'installation.

Ne réparez ni ne remplacez jamais cet appareil vous-même, sauf si le présent manuel vous y autorise. L'entretien de cet appareil doit impérativement être assuré par un technicien qualifié.

-  Vous devez connaître l'emplacement de la vanne de fermeture de gaz et savoir comment celle-ci se ferme, le cas échéant. Enlevez ou détruisez correctement l'emballage une fois l'appareil déballé.

Électrique/Mécanique

-  Débranchez la cuisinière ou mettez-la hors tension avant de procéder à la réparation.
-  Ne modifiez pas les boutons de commande. Les grilles et plaques (si fournies) sont lourdes. Elles présentent un danger si elles tombent. La partie intérieure de la grille en deux pièces (si fournie) du four pourrait tomber accidentellement si elle n'a pas été assemblée correctement. Positionnez la grille intérieure correctement sur la grille extérieure. Positionnez toujours les grilles du four à la même hauteur de chaque côté du four. Le non-respect de cette consigne peut entraîner une chute des aliments et par conséquent un risque de brûlures.

CONSERVEZ PRÉCIEUSEMENT CES CONSIGNES

Danger pour les enfants



- ☒ N'entreposez pas d'objets susceptibles d'éveiller l'intérêt des enfants sur la table de cuisson ou sur le dossier de la cuisinière. Les enfants risquent, en grimpant sur la cuisinière, de se blesser gravement, voire mortellement.
La grille intérieure de la grille en deux pièces peut tomber si elle n'a pas été assemblée correctement. Positionnez la grille intérieure correctement sur la grille extérieure. Insérez toujours la grille ou l'ensemble de la grille en deux pièces (si fournie) sur la même hauteur de chaque côté du four.
Gardez tous les éléments d'emballage hors de la portée des enfants. Ceux-ci risqueraient de les utiliser pour jouer. Si les sacs en plastique ne sont pas jetés, cela peut entraîner une asphyxie.
Ne laissez jamais un enfant sans surveillance dans la pièce où est installée la cuisinière. Ne les autorisez jamais à monter sur une quelconque partie de la cuisinière.
Ne laissez pas de petits enfants toucher la cuisinière.
Les grilles et la plaque (si fournie) de la table de cuisson sont lourdes et présentent un risque de blessures si elles tombent sur le pied. Apprenez aux enfants à ne pas jouer avec les grilles ou la plaque.

- ★ Apprenez aux enfants à ne pas toucher aux commandes ou aux autres éléments de la cuisinière et à ne pas jouer avec.
Nous vous conseillons d'utiliser la fonction de verrouillage des commandes/de la porte afin de réduire tout risque d'utilisation incorrecte par des enfants.
- ☒ Avant de mettre votre cuisinière au rebut, débranchez le cordon d'alimentation. Retirez la porte afin d'éviter que des enfants ou des animaux ne se fassent piéger à l'intérieur de l'appareil.

CONSERVEZ PRÉCIEUSEMENT CES CONSIGNES

Consignes de sécurité importantes

Incendie

-  Ne touchez pas les brûleurs du four, les brûleurs du tiroir ou les surfaces internes du four pendant ou immédiatement après la cuisson. Les surfaces de cuisson, les grilles, les brûleurs et les chapeaux de la table de cuisson ainsi que les parois du four peuvent être chauds même s'ils n'apparaissent pas rouges. Les surfaces internes du four deviennent suffisamment chaudes pour provoquer des brûlures. Pendant et après l'utilisation, ne touchez pas les brûleurs du four, les brûleurs du tiroir et les surfaces internes du four et ne laissez aucun vêtement ou produit inflammable entrer en contact avec ces derniers tant qu'ils n'ont pas refroidis.
-  Les maniques ne doivent pas entrer en contact avec les éléments chauffants. N'utilisez pas de serviette ou tout autre torchon volumineux comme manique.
N'utilisez pas votre cuisinière pour chauffer des aliments contenus dans des récipients fermés ou pour sécher des objets humides.
-  N'obstruez pas les conduits de ventilation du four. Nettoyez fréquemment les orifices de ventilation pour éviter qu'ils ne s'encrassent. Voir page 37. Pendant la cuisson au four, il se peut que vous entendiez un léger bruit de crépitement. Ce bruit peut apparaître pendant le cycle normal de cuisson au four lorsque la flamme du brûleur du four s'éteint.

CONSERVEZ PRÉCIEUSEMENT CES CONSIGNES

-  Cette cuisinière ne doit jamais être utilisée à d'autres fins que la cuisson. Le non-respect de cette consigne peut entraîner une intoxication au monoxyde de carbone et/ou une surchauffe du four. Évitez de porter des vêtements amples et des accessoires pendants lorsque vous utilisez l'appareil.
N'ENTREPOSEZ ET N'UTILISEZ PAS de matériaux combustibles, d'essence ou d'autres vapeurs et liquides inflammables à proximité de cet appareil. Voir « DANS LE CAS OÙ VOUS SENTEZ UNE ODEUR DE GAZ » dans le chapitre des avertissements concernant le gaz :
Lors du nettoyage de la table de cuisson, ne versez pas d'eau sur celle-ci. L'eau pourrait couler dans les systèmes d'alimentation en gaz et dans les circuits électriques de la cuisinière entraînant un risque d'électrocution ou un niveau élevé de monoxyde de carbone dû à la corrosion des orifices des combustibles.
N'utilisez pas d'eau pour éteindre les flammes de friture. L'eau peut entraîner une explosion d'une flamme de friture, ce qui pourrait entraîner et propager un incendie puis entraîner des dommages corporels. Eteignez la source de chaleur et étouffez les flammes à l'aide d'un couvercle hermétique ou en utilisant un extincteur multifonction à poudre ou à mousse.
Ne laissez jamais la table de cuisson sans surveillance lorsqu'un brûleur fonctionne à puissance élevée. En cas de débordement, les particules graisseuses provenant des aliments risquent de s'enflammer.
N'utilisez pas de flamme pour vérifier s'il y a des fuites de gaz. Utilisez de l'eau savonneuse autour de l'endroit à vérifier.

-
-  Ne placez aucun appareil portable ou tout objet différent d'un ustensile de cuisine sur la surface de cuisson. Si la surface de cuisson est chaude, cela peut provoquer un incendie ou des dégâts matériels.

N'essayez pas d'utiliser cette cuisinière si elle est endommagée, en dysfonctionnement ou s'il y a des pièces manquantes ou défectueuses.

Ne placez jamais d'objets en plastique, en papier ou dans une autre matière susceptible de fondre ou de brûler à proximité des orifices de ventilation ou des brûleurs de surface.

-  Si le mode d'auto-nettoyage ne fonctionne pas, éteignez le four et débranchez-le de la prise d'alimentation. Reportez-vous aux pages **81** et **82** pour contacter un technicien de maintenance qualifié. Pendant la cuisson au four, il se peut que vous entendiez un léger bruit de crépitement.

Vapeurs

-  Soyez prudent lorsque vous ouvrez la porte du four. Laissez l'air chaud ou la vapeur s'échapper avant de retirer les aliments du four chaud ou de les remettre.

Utilisez uniquement des maniques sèches. L'utilisation de maniques humides ou mouillées sur des surfaces chaudes peut entraîner des brûlures par la vapeur.

Avertissements concernant les brûleurs de surface

- Le diffuseur de flammes du brûleur peut être obstrué par des aliments ou de la poussière. Nettoyez le diffuseur s'il semble obstrué. Si vous nettoyez le diffuseur à l'eau, assemblez-le uniquement une fois sec. Si le diffuseur est humide, cela peut empêcher les brûleurs de s'allumer.
- Pour nettoyer la table de cuisson, ne versez pas d'eau sur celle-ci. L'eau peut s'introduire dans la cuisinière et les pièces internes risquent de rouiller.

CONSERVEZ PRÉCIEUSEMENT CES CONSIGNES

Consignes de sécurité importantes

- ★ • Allumez les brûleurs de la table de cuisson uniquement lorsque leurs chapeaux sont correctement installés. Si les chapeaux des brûleurs ne sont pas correctement installés, les commandes peuvent être endommagées et la flamme risque d'être anormalement grande ou dangereuse.
- Si vous faites réchauffer des liquides, l'ébullition peut survenir à retardement. Pour éviter une ébullition à retardement des liquides, laissez-les TOUJOURS reposer au moins une vingtaine de secondes une fois le brûleur éteint, ceci afin de permettre à la température de se stabiliser. En cas d'accident, effectuez les gestes de PREMIERS SECOURS suivants :
 - immergez la zone brûlée dans de l'eau froide pendant au moins 10 minutes ;
 - couvrez avec un pansement sec et propre
 - n'appliquez aucune crème, huile ou lotion
- La 'marque d'étincelle' sur le diffuseur du brûleur double doit être placée à côté de l'électrode lors de l'assemblage du brûleur afin d'éviter toute flamme anormale.

- ★ • Après avoir allumé un brûleur de surface, vérifiez qu'il s'enflamme. Ajustez le niveau de la flamme en tournant le bouton du brûleur.
- Lorsque vous réglez un brûleur sur mijotage, ne tournez pas le bouton rapidement. Observez la flamme pour vérifier qu'elle reste allumée.

AVERTISSEMENTS CONCERNANT LE GAZ

⚠ AVERTISSEMENT

Si vous ne respectez pas scrupuleusement les informations contenues dans ce manuel, vous risquez de provoquer un incendie ou une explosion et, par conséquent, des accidents mortels, blessures ou dégâts matériels.

1. Fermez la vanne et n'utilisez pas la cuisinière.
2. N'allumez PAS d'allumette, de bougie ou de cigarette.
3. N'allumez AUCUN appareil au gaz ou électrique.
4. NE touchez AUCUN commutateur électrique et ne branchez PAS le cordon d'alimentation sur la prise.
5. N'utilisez PAS de téléphone dans votre immeuble.

CONSERVEZ PRÉCIEUSEMENT CES CONSIGNES

6. Evacuez la pièce, l'immeuble ou le quartier de tous les occupants.
7. Appelez immédiatement votre fournisseur de gaz à partir du téléphone d'un voisin. Suivez les instructions de votre fournisseur de gaz.
8. Si vous n'arrivez pas à joindre votre fournisseur de gaz, appelez les pompiers.

Lisez entièrement et attentivement les instructions.

- ★ L'installation de cette cuisinière doit être conforme aux codes locaux ou, en absence de codes locaux, au National Fuel Gas Code (Code national de gaz combustible), ANSI Z223.1/NFPA.54, dernière édition. Au Canada, l'installation doit être conforme au Natural Gas Installation Code (Code d'installation du gaz naturel), CAN/CGA-B149.1, en vigueur, ou au Propane Installation Code (Code d'installation du propane), CAN/CGA-B149.2, en vigueur, ainsi qu'aux codes locaux qui s'appliquent. Cette cuisinière a été certifiée par ETL selon ANSI Z21.1, dernière édition, et par la Canadian Gas Association (l'Association canadienne du gaz) selon CAN/CGA-1.1, dernière édition.

- ★ N'installez pas cet appareil à un endroit où il sera exposé à de forts courants d'air.
L'installation et l'entretien doivent être effectués par un installateur qualifié, une agence de maintenance ou votre fournisseur de gaz. Demandez à l'installateur de vous montrer l'emplacement de la vanne de coupure du gaz et comment celle-ci se ferme. Utilisez toujours des connecteurs flexibles NEUFS lorsque vous installez un appareil à gaz. N'utilisez jamais de connecteurs flexibles anciens. L'utilisation des connecteurs flexibles anciens peut entraîner des fuites de gaz et provoquer des blessures.

CONSERVEZ PRÉCIEUSEMENT CES CONSIGNES

Consignes de sécurité importantes

- ☐ N'utilisez jamais cet appareil en tant que chauffage intérieur pour chauffer une pièce. Le non-respect de cette consigne peut entraîner une intoxication au monoxyde de carbone et une surchauffe du four.

Veillez à ne jamais obstruer les orifices de ventilation du four (ouvertures d'air). Ils permettent à l'air d'entrer et de sortir ce qui est nécessaire pour que le four fonctionne correctement avec un combustible approprié.

Ne vous appuyez pas sur la cuisinière car vous risqueriez de tourner malencontreusement les boutons de commande.

Ne montez pas sur l'appareil et ne placez pas d'objets (ex. : linge, couvercle de four, bougies allumées, cigarettes allumées, plats, produits chimiques, objets métalliques, etc.) dessus.

- Des articles, comme des vêtements, peuvent rester coincés dans la porte.
- Cela pourrait entraîner un risque d'électrocution, d'incendie, de défaillance de l'appareil ou de blessures.

DANS LE COMMONWEALTH DU MASSACHUSETTS

- ★ Cet appareil doit être installé par un plombier certifié ou un monteur d'installations au gaz qualifié ou certifié par l'État du Massachusetts.

Lorsque des vannes à bille sont utilisées pour la fermeture du gaz, elles doivent être munies d'une poignée en T.

Il ne faut pas connecter plusieurs canalisations de gaz flexibles en série.

⚠ MISES EN GARDE RELATIVES AUX RISQUES ÉLECTRIQUES

Veillez à vous conformer aux consignes et recommandations suivantes concernant l'électricité afin d'éviter tout risque d'accident mortel et de blessure due à une électrocution et/ou de dégâts matériels dus à un incendie.



1. Branchez l'appareil sur une prise murale tripolaire reliée à la terre.
2. N'enlevez PAS la prise murale.
3. N'utilisez PAS d'adaptateur.
4. N'utilisez JAMAIS de rallonge.

CONSERVEZ PRÉCIEUSEMENT CES CONSIGNES

- ★ Utilisez un circuit électrique dédié de 120 V, 60 Hz, 20 A (CA) avec fusible pour cet appareil. Il est recommandé d'utiliser un fusible à retardement ou un disjoncteur à retardement. NE branchez PAS plus d'un seul appareil sur ce circuit.

Cette cuisinière est fournie avec une prise tripolaire reliée à la terre. Ce cordon DOIT être branché dans une prise murale tripolaire mise à la terre et être conforme aux normes électriques en vigueur. Si vous n'êtes pas sûr que la prise est correctement mise à la terre, consultez un électricien qualifié afin qu'il vérifie.

Si les normes permettent l'utilisation d'un câble de mise à la terre séparé, nous vous recommandons de faire appel à un électricien qualifié afin qu'il détermine le chemin approprié pour ce câble.

L'installation électrique de la cuisinière doit être conforme aux codes locaux. En dehors des codes locaux, l'installation électrique doit être conforme à la dernière norme ANSI/NFPA N°70 - dernière édition (pour les États-Unis) ou au code électrique canadien CSA C22.1 - dernière édition.

Il relève de la responsabilité du propriétaire de l'appareil de fournir une installation électrique conforme.

- ☒ Ne branchez JAMAIS le câble de mise à la terre sur des canalisations en plastique ou des conduites de gaz ou d'eau chaude.
NE modifiez PAS la prise fournie avec cet appareil.
NE mettez PAS de fusible dans un circuit neutre ou de terre.

CONSIGNES DE MISE À LA TERRE

- ⚡ Mise à la terre de la cuisinière à l'aide d'un branchement du câble d'alimentation :
Cet appareil doit être relié à la terre. La mise à la terre réduit le risque d'électrocution, car elle fournit au courant un chemin de sortie en cas de dysfonctionnement ou de panne. Cette cuisinière est équipée d'un cordon disposant d'une prise de mise à la terre. La fiche doit être branchée sur une prise secteur posée et mise à la terre conformément à la législation en vigueur.

CONSERVEZ PRÉCIEUSEMENT CES CONSIGNES

Consignes de sécurité importantes

AVERTISSEMENT

Tout raccordement non conforme de la prise de mise à la terre peut entraîner un risque d'électrocution. Si vous n'êtes pas sûr que l'appareil est correctement mis à la terre, vérifiez-le avec un électricien qualifié.

- NE modifiez JAMAIS la prise fournie avec cet appareil. Si la fiche fournie ne s'adapte pas sur votre prise murale existante, renseignez-vous auprès d'un électricien qualifié pour remplacer cette dernière.

AVERTISSEMENTS RELATIFS À L'INSTALLATION

- Assurez-vous que votre cuisinière est correctement installée et mise à la terre par un installateur qualifié conformément aux instructions d'installation. L'installation et l'entretien doivent être effectués par des monteurs d'installations au gaz ou des techniciens de maintenance qualifiés.

Assurez-vous que votre cuisinière est correctement installée et réglée pour le type de gaz à utiliser (naturel ou GPL) par un installateur qualifié ou un technicien qualifié. Pour utiliser du GPL, les 5 orifices des brûleurs de surface et les 2 orifices des brûleurs du four doivent être remplacés par le kit d'orifices GPL fourni et l'adaptateur du potentiel de mise à la terre (GPR) doit être inversé.

CONSERVEZ PRÉCIEUSEMENT CES CONSIGNES

AVERTISSEMENT

Ces réglages doivent être effectués par un technicien de maintenance qualifié conformément aux consignes du fabricant ainsi qu'à tous les codes et exigences requises par l'autorité compétente. Le non-respect de ces consignes peut entraîner des blessures graves et/ou des dégâts matériels. L'agence qualifiée effectuant ces travaux assume la responsabilité de la conversion de gaz.

- Ne réparez ni ne remplacez jamais les pièces de la cuisinière vous-même, sauf si le présent manuel vous y autorise. Toute autre réparation devra être effectuée par un technicien qualifié.
- Cet appareil doit être correctement relié à la terre. Branchez la cuisinière sur une prise murale de 115 V reliée à la terre qui doit uniquement être utilisée pour cette cuisinière. Ne coupez ni ne retirez la (troisième) broche mise à la terre de la prise. Branchez le cordon d'alimentation fermement à la prise murale. Si vous n'êtes pas sûr que la prise est reliée à la terre, il relève de votre responsabilité de fournir une prise tripolaire correctement installée et reliée à la terre conformément aux normes locales et nationales.

-
- ⚡ N'utilisez jamais un cordon d'alimentation endommagé ou une prise murale mal fixée. N'utilisez pas de rallonge. En outre, n'utilisez pas d'adaptateur et ne démontez pas la prise de terre. Si vous ne disposez pas de prise correcte ou si vous avez le moindre doute, consultez un électricien qualifié.
 - ★ Placez la cuisinière hors des chemins de passage de la cuisine et en dehors des courants d'air afin d'éviter une mauvaise circulation de l'air.
Cette cuisinière doit être positionnée de telle façon que la prise reste facilement accessible.
N'installez pas votre cuisinière dans un endroit où elle est exposée à des égouttements d'eau ou à des conditions climatiques extérieures.
Retirez tout élément d'emballage de votre cuisinière avant de l'utiliser. Ces éléments peuvent s'enflammer, provoquant un dégagement de fumée et/ou un incendie.
-
- ★ Installez votre appareil sur un revêtement plat et dur, capable de supporter son poids. Des revêtements synthétiques, tels que du linoléum, doivent supporter des températures de 180 °F (82 °C) sans rétrécir, se voiler ou se décolorer. N'installez jamais votre cuisinière directement sur une moquette de cuisine, sauf si vous placez une couche de contreplaqué de 0,25" ou un isolant similaire entre la cuisinière et la moquette.
 - ☒ Veillez à ne jamais obstruer les orifices de ventilation (ouvertures d'air) de la cuisinière. Ils permettent à l'air d'entrer et de sortir ce qui est nécessaire pour que la cuisinière fonctionne correctement avec un combustible approprié. Des ouvertures d'air se trouvent à l'arrière de la cuisinière, sous le tableau de commande du four, en haut et en bas de la porte du four ainsi que sous le tiroir de chauffe-plat et de rangement inférieur.
De larges rayures ou des soufflements intenses sur le verre de la porte risquent de fragiliser le verre ou de le casser.

CONSERVEZ PRÉCIEUSEMENT CES CONSIGNES

Consignes de sécurité importantes

- ★ Assurez-vous que les revêtements muraux situés à proximité de l'appareil peuvent résister à la chaleur générée par celui-ci, pouvant aller jusqu'à 200 °F (93 °C).

Évitez de placer des placards de rangement au-dessus de la cuisinière. Cela réduit le danger provoqué lorsqu'on met ses bras au-dessus des flammes nues des brûleurs pour atteindre le placard.

Ne placez aucun objet combustible autour de la cuisinière.

Si un placard de rangement est installé au-dessus de la cuisinière, respectez une distance minimum de 40" (102 cm) entre la surface de cuisson et le bas des placards non protégés.

Installez une hotte de ventilation ou un four micro-ondes à hotte intégrée ventilé de l'extérieur au-dessus de la table de cuisson. Cette ventilation doit être aussi large que la cuisinière, être centrée sur la cuisinière et se propager au-delà des placards. Reportez-vous aux consignes d'installation.

Retirez toutes les bandes et l'emballage. Assurez-vous que les brûleurs sont correctement positionnés et mis à niveau.

Retirez tous les accessoires du four et/ou du tiroir inférieur.

Assurez-vous qu'aucune pièce de la cuisinière ne s'est détachée lors du transport.

AVERTISSEMENTS CONCERNANT LES BRÛLEURS DE SURFACE

⚠ AVERTISSEMENT

Suivez toutes les consignes de bases lorsque vous installez et utilisez votre cuisinière afin d'éviter tout risque d'incendie, d'électrocution, de blessures graves ou mortelles comme indiqué ci-dessous.

- ★ Utilisez des plats de taille appropriée. Évitez des récipients instables ou déformés. Sélectionnez des ustensiles à fond plat, suffisamment larges pour recouvrir toute la surface des grilles du brûleur. Pour éviter un débordement, assurez-vous que les ustensiles sont suffisamment larges pour contenir les aliments. Vous économisez ainsi du temps de nettoyage et empêchez une accumulation dangereuse des aliments, car des projections ou des éclaboussures importantes sur la cuisinière peuvent s'enflammer. Utilisez des récipients avec des manches ayant une bonne prise en main et restant froides.

CONSERVEZ PRÉCIEUSEMENT CES CONSIGNES

-
- ★ Ne placez pas de casseroles ou des plats qui sont plus grands que la grille. Cela pourrait causer une décoloration, une déformation ou une inflammation des unités ou du mur à proximité de la cuisinière. Cela pourrait également générer beaucoup de monoxyde de carbone.
Utilisez toujours la position LITE (ALLUMER) lorsque vous allumez les brûleurs. Assurez-vous que les brûleurs se sont allumés.
Si l'allumage a échoué, laissez le bouton sur Off (Désactiver) et attendez jusqu'à ce que le gaz échappé ait disparu. Si vous utilisez la cuisinière alors que le brûleur ne s'est pas correctement allumé, le gaz échappé peut provoquer une explosion.
 - ☐ Ne laissez jamais les brûleurs de surface sans surveillance lorsqu'un brûleur fonctionne à puissance élevée (HIGH). En cas de débordement, les particules graisseuses provenant des aliments risquent de s'enflammer.
Éloignez-vous de la cuisinière lorsque vous faites frire des aliments.

-
- ★ Ajustez la taille de la flamme du brûleur afin qu'elle ne dépasse pas le bord de la table de cuisson. Des flammes dépassant les bords de la table de cuisson présentent un danger.
Afin de réduire les éclaboussures lors de la cuisson des aliments contenant beaucoup de liquides, par exemple des sauces de viande ou des ragoûts, mettez la flamme au minimum et remuez fréquemment.
Utilisez uniquement des maniques sèches. L'utilisation de maniques humides ou mouillées peut entraîner des brûlures en raison de la vapeur qui se dégage lorsque les maniques entrent en contact avec des surfaces chaudes.
Éloignez-les des flammes nues lorsque vous soulevez les ustensiles de cuisson. N'utilisez jamais de serviette ou tout autre torchon volumineux comme manique.
Éloignez tout objet en plastique des brûleurs de surface ou des flammes nues.
Lorsque vous utilisez des ustensiles en verre, assurez-vous qu'ils sont conçus pour une utilisation sur une table de cuisson.

CONSERVEZ PRÉCIEUSEMENT CES CONSIGNES

Consignes de sécurité importantes

- ★ Vérifiez toujours que les manches d'ustensiles sont dirigées vers les côtés ou l'arrière de la table de cuisson, et non au-dessus des brûleurs de surface. Ceci minimisera le risque de brûlure, d'éclaboussures et d'inflammation de matières inflammables si le récipient est renversé.
Ne portez jamais de vêtements amples et des accessoires pendants lorsque vous utilisez cette cuisinière. S'ils entrent en contact avec un brûleur de surface, ils pourront s'enflammer et vous brûler.
Veillez à ne pas toucher avec vos mains les brûleurs lorsqu'ils sont allumés. Éteignez les brûleurs lorsque vous changez une poêle ou casserole.
Chauffez toujours lentement les huiles de friture et observez-les lorsqu'elles chauffent. Si vous faites frire des aliments à température élevée, observez attentivement le processus de cuisson. Si vous devez utiliser un mélange de graisses ou d'huiles pour frire, mélangez-les avant de les chauffer.
Utilisez un thermomètre à friture si possible. Cela évite que l'huile ou la graisse soit chauffée au-delà du point de fumée.

- ★ Pour toute friture, utilisez le moins d'huile possible. L'utilisation excessive d'huile peut provoquer des éclaboussures lors de l'ajout des aliments.
Retirez toujours tout objet de la table de cuisson lorsque vous cuisinez.
Ne posez jamais d'objets en plastique sur la table de cuisson. L'air chaud provenant de l'orifice de ventilation risque de faire fondre le plastique ou d'augmenter la pression de façon dangereuse dans des récipients en plastique fermés.
Cette table de cuisson n'est pas conçue pour faire flamber des aliments ou pour cuisiner avec un wok ou un anneau wok. Si vous faites flamber des aliments, faites-le sous une hotte de ventilation allumée.
Assurez-vous toujours que les aliments à frire sont décongelés et secs. Toute humidité peut provoquer un bouillonnement de la graisse chaude qui pourrait ainsi déborder de la poêle.
- ☒ Ne déplacez jamais une poêle ou une friteuse remplie de graisse chaude. Attendez toujours que la graisse ait refroidi.
- ★ Avant de retirer les grilles, vérifiez toujours que les commandes sont désactivées et que les grilles ont refroidi afin d'éviter tout risque de brûlure.

CONSERVEZ PRÉCIEUSEMENT CES CONSIGNES

-
- Si la cuisinière est placée à proximité d'une fenêtre, n'accrochez JAMAIS de rideaux longs ou de stores en papier sur cette fenêtre. Ils peuvent voler au-dessus des brûleurs de surface et s'enflammer provoquant un risque d'incendie. La graisse est inflammable et doit être manipulée avec précaution. N'essayez jamais d'éteindre un incendie lié à la graisse avec de l'eau.
 - Si vous sentez une odeur de gaz, éteignez le gaz de la cuisinière et appelez un technicien de maintenance qualifié. N'utilisez JAMAIS de flamme nue pour localiser une fuite de gaz.
Éteignez toujours les commandes des brûleurs de surface avant de retirer la casserole. Toutes les commandes de brûleurs de surface doivent être désactivées si vous ne cuisinez pas.
Éteignez toujours les brûleurs avant de vous coucher ou de quitter la maison.

AVERTISSEMENTS CONCERNANT LE FOUR

AVERTISSEMENT

Ne couvrez JAMAIS les orifices ou passages sur le couvercle au fond du four. Ne couvrez JAMAIS entièrement une grille du four avec du papier aluminium ou tout autre matériau similaire. Si vous couvrez le couvercle au fond et/ou les grilles, la circulation de l'air à travers le four sera bloquée pouvant causer une intoxication au monoxyde de carbone.

- N'utilisez pas de papier aluminium ou de caissettes en aluminium dans le four. Une mauvaise utilisation peut capturer la chaleur et provoquer un incendie ou endommager la cuisinière.
- Suivez toujours les recommandations du fabricant lorsque vous utilisez des sacs de cuisson ou à rôtir dans le four.
- NE nettoyez PAS le joint de la porte. Le joint de la porte est indispensable pour assurer une bonne étanchéité. Veillez à ne pas endommager ni déplacer le joint.

CONSERVEZ PRÉCIEUSEMENT CES CONSIGNES

Consignes de sécurité importantes

- ★ Évitez tout choc sur le verre du four. Ne vaporisez pas d'eau sur le verre du four lorsque le four est allumé ou juste après avoir éteint le four.
Lorsque vous ouvrez la porte du four chaud, maintenez une certaine distance entre vous et la cuisinière. L'air chaud et la vapeur sortant du four peuvent provoquer des brûlures.
- ☒ N'entreposez pas d'objets à l'intérieur du four. Les éléments rangés dans le four peuvent être endommagés ou s'enflammer.
- ★ Évitez l'accumulation de graisses dans le four.
Remplacez les grilles du four uniquement lorsque le four est froid afin d'éviter des brûlures ou des blessures.
- ☒ Ne faites pas chauffer des récipients fermés. L'accumulation de pression dans le récipient pourrait le faire exploser et/ou provoquer des blessures.
- ★ Utilisez uniquement des ustensiles en verre recommandés pour une utilisation sûre dans des fours à gaz.
Ceci évite l'embrasement des graisses accumulées.
- ☒ Évitez de griller de la viande trop près de la flamme du brûleur. Retirez l'excès de gras sur la viande avant de la faire cuire. La graisse de viande peut s'enflammer provoquant un risque d'incendie.

- ★ Si un incendie lié à la graisse se déclare à l'intérieur du four, éteignez le four en appuyant sur la touche Clear/Off (Effacer/arrêt). Laissez la porte du four fermée afin d'étouffer le feu. Cuisinez et/ou grillez les aliments toujours avec la porte du four fermée. Si vous utilisez le four avec la porte entièrement ou partiellement ouverte, les boutons de commandes des brûleurs de surface et même le comptoir de cuisine peuvent être endommagés.
Gardez la cuisinière et ses alentours propres et n'entreposez pas de matériaux combustibles, d'essence ou d'autres vapeurs et liquides inflammables à proximité.
- ☒ N'utilisez pas le four pour sécher du papier ou tout autre objet. De tels objets pourraient prendre feu en cas de surchauffe.

CONSERVEZ PRÉCIEUSEMENT CES CONSIGNES

AVERTISSEMENTS CONCERNANT LE TIROIR CHAUFFE-PLAT ÉLECTRIQUE OU LE TIROIR DE RANGEMENT INFÉRIEUR

- ★ Le tiroir chauffe-plat sert à conserver les aliments cuits à température de consommation. Les aliments doivent être déjà chauds. Les aliments froids ou à température ambiante ne peuvent pas être cuits, réchauffés ou cuisinés dans le tiroir chauffe-plat.
- 🚫 Ne touchez pas les surfaces internes du tiroir ou les éléments chauffants. Ces surfaces peuvent être chaudes au point de provoquer des brûlures.
- ★ Soyez prudent à l'ouverture du tiroir. L'air chaud et/ou la vapeur sortant du tiroir peuvent provoquer des brûlures et des blessures.
- 🚫 N'utilisez pas de papier aluminium pour tapisser le tiroir inférieur. Le papier aluminium enfermerait la chaleur et modifierait la qualité de chauffe du tiroir. Il peut aussi endommager la finition intérieure.
N'utilisez jamais et ne nettoyez jamais vous-même la lèchefrite du tiroir du four dans le compartiment supérieur de celui-ci.

- 🚫 Ne laissez jamais de pot ou de boîte contenant de la graisse dans le tiroir ou à proximité.
Ne placez et n'entreposez pas de papier, plastique, conserves ou matériaux combustibles dans le tiroir. N'utilisez pas le tiroir pour sécher des journaux. Ils risquent de s'enflammer. Les objets en plastique risquent de fondre.

AVERTISSEMENTS CONCERNANT LE FOUR AUTO- NETTOYANT

⚠️ AVERTISSEMENT

Suivez toutes les consignes de bases lorsque vous installez et utilisez votre cuisinière afin d'éviter tout risque d'incendie, d'électrocution, de blessures graves ou mortelles, incluant :

- 🚫 Ne laissez pas d'enfants sans surveillance à proximité de la cuisinière durant un cycle d'auto-nettoyage. Les surfaces extérieures de la cuisinière deviennent suffisamment chaudes pour provoquer des brûlures en contact avec la peau.

CONSERVEZ PRÉCIEUSEMENT CES CONSIGNES

Consignes de sécurité importantes

- ★ Lorsque vous ouvrez la porte du four après un cycle d'auto-nettoyage, maintenez une certaine distance entre vous et la cuisinière. Le four sera TRÈS CHAUD et l'air chaud et la vapeur sortant du four pourraient provoquer des brûlures.
Enlevez toutes les grilles et autres ustensiles du four avant de démarrer le cycle d'auto-nettoyage. Les grilles du four peuvent être endommagées et des objets étrangers, laissés à l'intérieur du four, peuvent s'enflammer.
Avant de démarrer l'auto-nettoyage, retirez les grosses projections des parois de l'appareil.
Retirez tous les ustensiles de cuisson, la sonde du four et le papier d'aluminium avant de démarrer le cycle d'auto-nettoyage.
- ☒ Ne lancez jamais l'auto-nettoyage si une lèchefrite du tiroir ou du tiroir supérieur se trouve dans le four.
- ☒ En cas de dysfonctionnement du mode d'auto-nettoyage, éteignez le four, débranchez l'alimentation et contactez un technicien de maintenance qualifié.

- ☒ N'utilisez pas de nettoyant pour four. N'utilisez JAMAIS de nettoyant ni de revêtement de protection pour four disponibles dans le commerce pour nettoyer les surfaces intérieures et extérieures du four. Des résidus provenant des nettoyants du four vont endommager l'intérieur du four durant le cycle d'auto-nettoyage.
- ★ Retirez les grilles en nickel avant de démarrer le cycle d'auto-nettoyage du four. Nettoyez les grilles recouvertes de porcelaine dans le four pendant le cycle d'auto-nettoyage.

CUISSON APPROPRIÉE DE LA VIANDE ET DE LA VOLAILLE

- ★ Assurez-vous que la viande et la volaille sont totalement cuites. La viande doit toujours être cuite à une température de 160 °F (71 °C). La volaille devrait toujours être cuite à une température interne de 180 °F (82 °C). La cuisson de ces aliments à ces températures minimales de sécurité aide à vous protéger, vous et votre famille, contre les maladies d'origine alimentaire.

CONSERVEZ PRÉCIEUSEMENT CES CONSIGNES

Présentation de votre nouvelle cuisinière

Présentation

MODÈLE NX58*565***

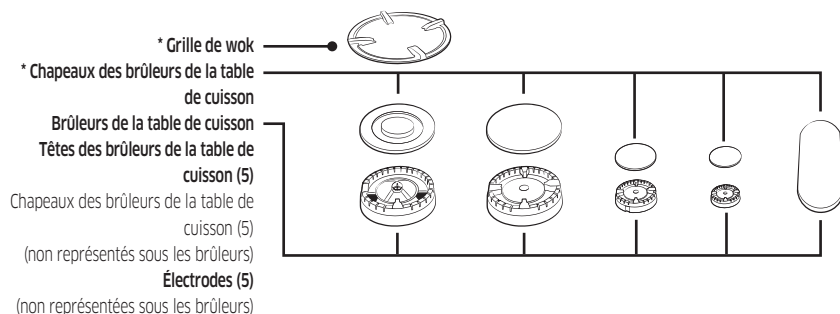

- * Boutons de commande des brûleurs de la table de cuisson (5)
- Commande du brûleur avant gauche
 - Commande du brûleur arrière gauche
 - Commande du brûleur central
 - Commande du brûleur arrière droit
 - Commande du brûleur avant droit

- COMPOSANTS DU FOUR
- * Grilles du four (2)
 - Glisse en rack (1)
(si fournie)
 - Plancher du four amovible
 - Porte du four amovible

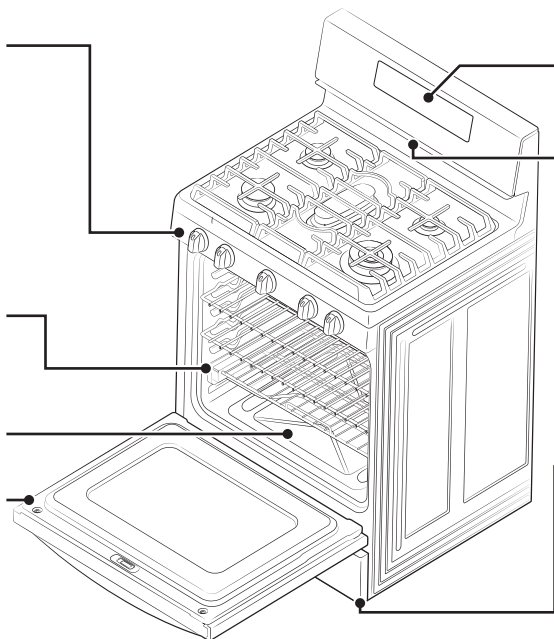

AFFICHAGE DU GAZ

VENTILATION DU FOUR
(centrée sous le tableau de commande du four)

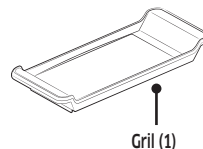

COMPOSANTS DU TIROIR CHAUFFE-PLAT

- Tiroir chauffe-plat amovible (1)
- Rails du plateau tournant à extension complète (2)
- Élément de chauffage électrique
(non représentés sous le tiroir)

COMPOSANTS DE LA TABLE DE CUISSON

Grilles en fonte épaisses et continues

- * Grille du brûleur gauche
- * Grille du brûleur central
- * Grille du brûleur droit

Remarque : les grilles de gauche et de droite sont interchangeables.

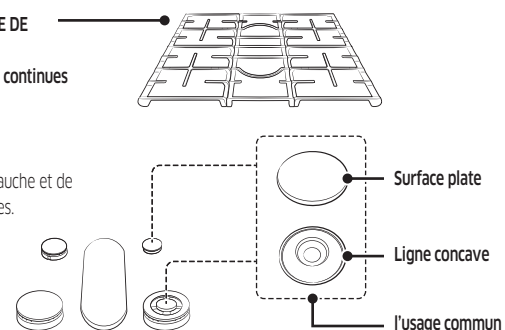

COMPOSANTS DU FOUR

- Guide de position des grilles du four

- Brûleur de four pour grill
- * Eclairage du four (1)
- Ventilateur de convection (1)
- Résistance de convection (non illustré)
- Brûleur de four pour cuisson

-
- PIEDS DE MISE À NIVEAU RÉGLABLES (4) (non illustrés)
 - KIT DE SUPPORT ANTI-BASCULEMENT (1)

Présentation de votre nouvelle cuisinière

MODÈLE NX58*560***

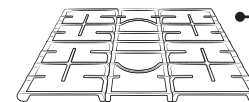
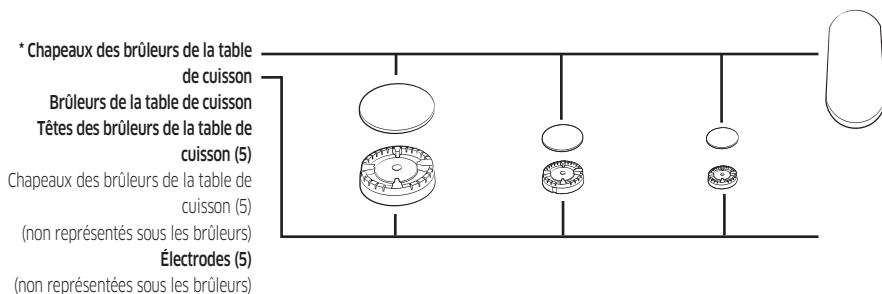

COMPOSANTS DE LA TABLE DE CUISSON
 Grilles en fonte épaisses et continues
 - * Grille du brûleur gauche
 - * Grille du brûleur central
 - * Grille du brûleur droit

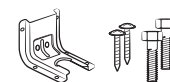
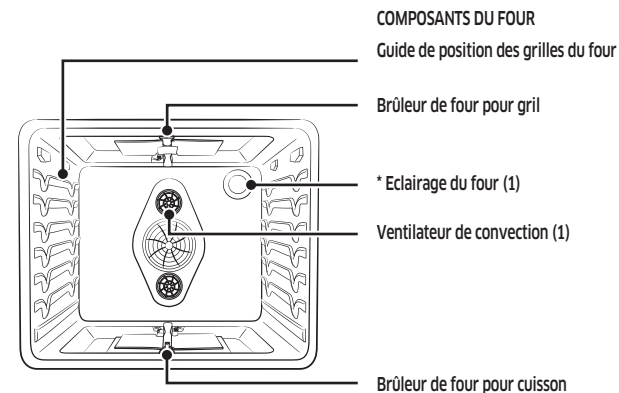
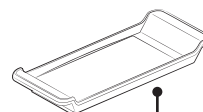
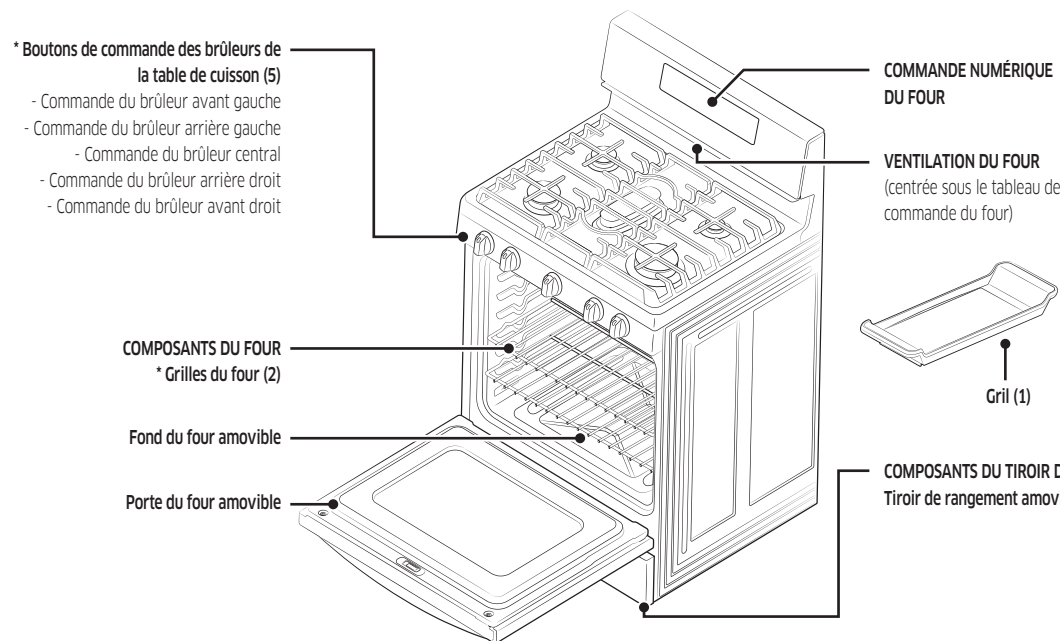
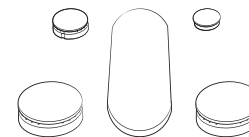

PIEDS DE MISE À NIVEAU RÉGLABLES (4)
 (non illustrés)
KIT DE SUPPORT ANTI-BASCULEMENT (1)

Si vous souhaitez acheter un accessoire repéré par un astérisque (*), veuillez contacter le centre d'appels Samsung en appelant au numéro de téléphone indiqué en dernière page du présent manuel. Vous pouvez également consulter notre site Web de pièces en ligne à l'adresse www.samsungparts.com.

MODÈLE NX58*751***

* Chapeaux des brûleurs de la table de cuisson

Brûleurs de la table de cuisson

Têtes des brûleurs de la table de cuisson (5)

Chapeaux des brûleurs de la table de cuisson (5)
(non représentés sous les brûleurs)

Électrodes (5)
(non représentées sous les brûleurs)

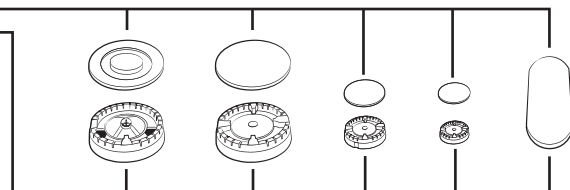

* Boutons de commande des brûleurs de la table de cuisson (5)

- Commande du brûleur avant gauche
- Commande du brûleur arrière gauche
- Commande du brûleur central
- Commande du brûleur arrière droit
- Commande du brûleur avant droit

COMPOSANTS DU FOUR
* Grilles du four (2)

Fond du four amovible

Porte du four amovible

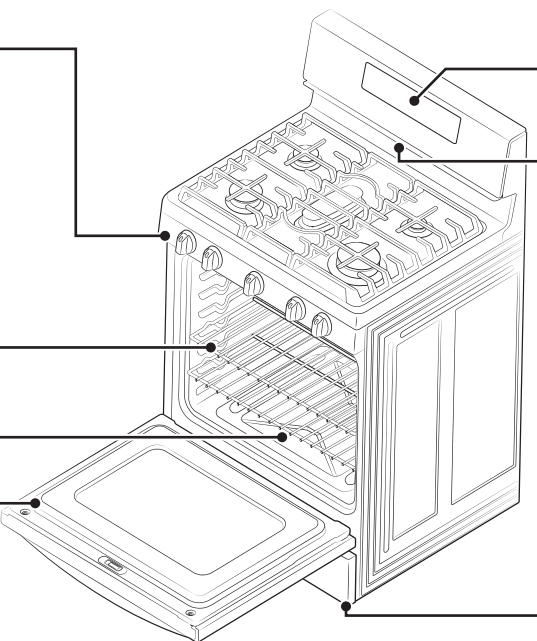

COMMANDE NUMÉRIQUE DU FOUR

VENTILATION DU FOUR
(centrée sous le tableau de commande du four)

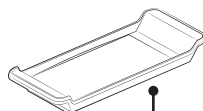

Gril (1)

COMPOSANTS DU TIROIR DE RANGEMENT
Tiroir de rangement amovible (1)

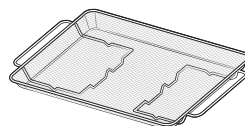

Plaque de friture par application d'air (1)

COMPOSANTS DE LA TABLE DE CUISSON

Grilles en fonte épaisses et continues

- * Grille du brûleur gauche
- * Grille du brûleur central
- * Grille du brûleur droit

Remarque : les grilles de gauche et de droite sont interchangeables.

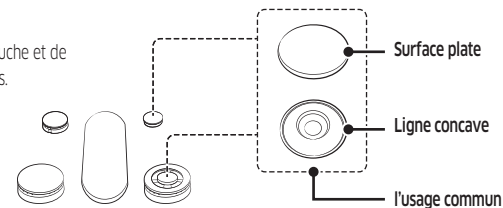
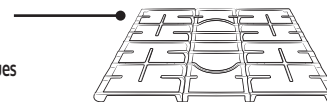

Surface plate

Ligne concave

l'usage commun

COMPOSANTS DU FOUR

Guide de position des grilles du four

Brûleur de four pour grill

* Eclairage du four (1)

Ventilateur de convection (1)

Brûleur de four pour cuisson

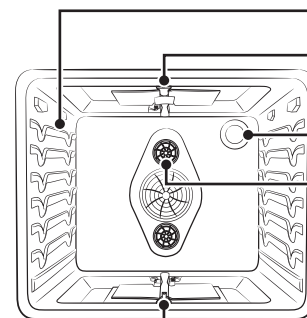

PIEDS DE MISE À NIVEAU RÉGLABLES (4)
(non illustrés)

KIT DE SUPPORT ANTI-BASCULEMENT (1)

Table de cuisson

⚠ AVERTISSEMENT

AVANT D'UTILISER LES BRÛLEURS DE SURFACE, assurez-vous de respecter tous les avertissements de sécurité et précautions listées sur la page 6. Le non-respect de ces consignes peut entraîner des dégâts matériels, des blessures et/ou des accidents mortels.

Allumer un brûleur

Assurez-vous que les brûleurs de surface sont correctement positionnés et assemblés.

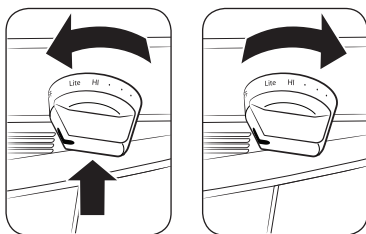

1. Réglez le bouton sur la position LITE (ALLUMAGE) en poussant dessus et en le faisant tourner. Le système d'allumage électronique a fonctionné si vous entendez un « clic ».
2. Une fois le brûleur allumé, réglez la puissance à l'aide du bouton (ce qui coupera le système d'allumage électronique).

📖 Remarque

Nous vous conseillons fortement d'utiliser le brûleur situé sur le côté arrière gauche pour faire mijoter de la sauce tomate et le brûleur situé sur le côté arrière droit pour faire fondre du chocolat.

Allumer manuellement un brûleur de surface à gaz

En cas de coupure d'électricité, les brûleurs de surface peuvent toujours être allumés manuellement.

📖 Remarque

Soyez extrêmement prudents lorsque vous allumez un brûleur de surface manuellement.

1. Approchez un allume-gaz du brûleur de surface que vous souhaitez allumer.
2. Réglez le bouton de ce brûleur sur la position LITE (ALLUMAGE) en poussant dessus et en le faisant tourner.

3. Une fois le brûleur allumé, mettez le bouton de commande et le brûleur sur le réglage souhaité.

Sélection de la taille de la flamme

⚠ AVERTISSEMENT

Si les flammes dépassent la taille des ustensiles, la cuisson ne sera pas plus rapide, mais il existe un risque d'incendie et/ou de blessures.

Les flammes du brûleur doivent toujours rester en-dessous des ustensiles. Les flammes ne doivent jamais dépasser le fond de la surface et/ou les côtés des ustensiles.

Observez toujours les flammes lorsque vous réglez la chaleur avec le(s) bouton(s) de commandes. Les flammes doivent toujours correspondre à la taille des ustensiles utilisés.

Brûleurs de surface à gaz et boutons de commandes

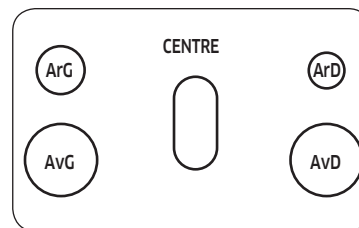

La table de cuisson de votre cuisinière à gaz est équipée de cinq brûleurs à gaz. Tous les brûleurs scellés de la table de cuisson sont conçus à orifices ouverts afin de vous offrir un assemblage facile et une utilisation précise et sûre. Grâce aux différentes tailles de brûleurs vous bénéficiez d'une source de chaleur appropriée pour la cuisson souhaitée.

Le brûleur situé sur le côté arrière droit vous offre une performance de cuisson précise pour des aliments délicats qui nécessitent une cuisson lente à basse température. Sur le brûleur situé sur le côté arrière droit vous pouvez utiliser le réglage LO (FAIBLE) pour mijoter à une très basse température.

Les brûleurs situés sur le côté arrière gauche et au centre sont des brûleurs à usage général qui peuvent être utilisés pour la plupart des cuissons. Les réglages HI (ÉLEVÉ) à LO (FAIBLE) vous offrent une large gamme de températures de cuisson pour satisfaire vos besoins de cuisson.

Les brûleurs situés sur le côté avant droit et gauche ont une puissance maximale. Ces brûleurs peuvent également être utilisés pour une cuisson générale, mais ils ont été conçus pour chauffer rapidement des récipients de grande taille. Les brûleurs situés sur le côté avant droit et gauche diffusent la chaleur grâce à un cercle de flammes plus grand. Cela permet une meilleure répartition de la chaleur pour des récipients de grande taille (12"/30,5 cm) ou des casseroles et poêles plus grandes.

POSITION DU BRÛLEUR	FONCTION	TYPE D'ALIMENTS
AVANT DROIT (AvD)	Cuisson rapide	Faire bouillir des aliments
ARRIÈRE DROIT (ArD)	Mijotage à basse température	Chocolat, plats mijotés, sauces
CENTRE	Cuisson au grill	Crêpes, hamburgers, œufs sur le plat, sandwichs chauds
AVANT GAUCHE (AvG)	Cuisson rapide	Faire bouillir des aliments
ARRIÈRE GAUCHE (ArG)	Cuisson Mijotage à basse température	Aliments divers Sauce tomate*, Plats mijotés

Remarque

* La sauce tomate doit être retirée à feu doux.

Le brûleur ovale central peut également être utilisé pour des casseroles et poêles plus grandes, mais il a été conçu pour une utilisation avec la grille centrale et/ou la grille de brûleur centrale comme accessoire (si fournie). Sur le brûleur ovale la chaleur est répartie de façon plus homogène sur la grande zone de cuisson centrale.

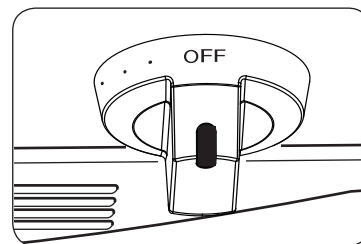

Chaque brûleur de surface possède un bouton de commande avec des réglages de LO (BAS) à HI (FORT). Le réglage LITE (ALLUMER) de chaque brûleur est uniquement utilisé pour allumer la flamme.

Le système d'allumage électronique produit des étincelles lorsque le bouton de commande est sur la position LITE (ALLUMER).

L'indicateur du brûleur de surface à côté du bouton de commande affiche quel brûleur est réglé par le bouton.

Utilisation des récipients

L'utilisation de l'ustensile de cuisine approprié permet d'éviter de nombreux problèmes tels qu'une cuisson inégale ou un temps de cuisson trop long. Utiliser une casserole adaptée permet de réduire les temps de cuisson et de cuire uniformément les aliments. Vérifiez que les récipients ont les caractéristiques suivantes :

- Fond plat et bords droits.
- Couvercle hermétique.
- Le poids du manche ne fait pas incliner la casserole.
- Casserole bien équilibrée.
- La taille de la casserole est adaptée à la quantité d'aliments à préparer et à la taille du brûleur de surface.
- Matériau permettant une bonne conduction de la chaleur.
- Le diamètre du récipient doit toujours correspondre à celui de la flamme du brûleur de surface.

Le matériau de l'ustensile de cuisine assure que la chaleur émise par le brûleur de surface se propage uniformément et rapidement au fond de la casserole.

ALUMINIUM : Excellent conducteur thermique. Certains types d'aliments font noircir l'aluminium (Les ustensiles en aluminium anodisé résistent aux taches et aux piqûres).

CUIVRE : Excellent conducteur thermique mais se décolore facilement.

Table de cuisson

ACIER INOXYDABLE : Conducteur thermique lent entraînant une cuisson inégale. Durable, facile à nettoyer et résistant aux taches.

FONTE : Mauvais conducteur, mais conserve bien la chaleur. La cuisson n'est uniforme qu'une fois la température de cuisson atteinte.

CASSEROLE ÉMAILLÉE : Les caractéristiques de chauffage varient en fonction du matériau de base.

VERRE : Conducteur thermique lent. Des ustensiles en verre sont conçus pour deux utilisations - sur la table de cuisson et dans le four. Utilisez les ustensiles uniquement si leur utilisation est désignée.

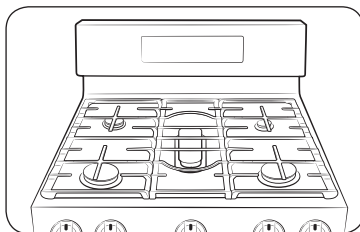

Remarque

Ne placez pas de petite casserole ou plat avec un fond d'un diamètre d'environ 6" ou moins sur la grille centrale. Sinon, il y a des chances que la casserole ou le plat bascule. Nous vous recommandons fortement de placer les petits plats ou casseroles à l'arrière de l'une des deux grilles latérales.

Grille du brûleur central

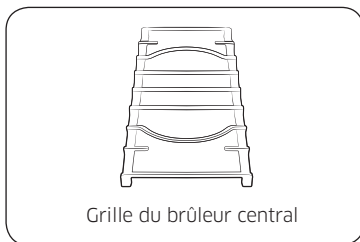

Les cuisinières à gaz Samsung sont livrées avec une grille pour le brûleur central. Cette grille se place au-dessus du brûleur ovale central. La grille du brûleur central ne doit être placée sur aucun autre brûleur. N'utilisez pas d'autres grilles centrales avec cette cuisinière.

Wok grate (wok grille) (NX58*565*** uniquement)

Les woks permettent de faire sauter, mijoter, frire et pocher les aliments. La grille fournie avec le wok peut soutenir une casserole ou un wok de 12 à 14".

Comment utiliser la grille du wok

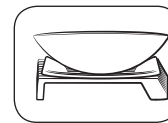
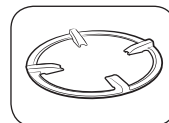

1. Avant de mettre en place la grille, vérifiez que le brûleur est coupé et que la grille est froide.
2. Positionnez la grille du wok sur l'une de deux grilles latérales.
3. Placez un wok sur la grille du wok. (Veillez à ce que le wok soit bien stable sur la grille du wok.)
4. Allumez le brûleur et réglez la taille de la flamme.

ATTENTION

- NE retirez PAS la grille avant qu'elle-même, les autres grilles et la surface de cuisson n'aient totalement refroidies.
- la grille du wok peut devenir très chaude lorsque vous utilisez la table de cuisson, le four ou les systèmes de grill. Portez toujours de maniques lorsque vous devez la manipuler.
- N'utilisez jamais de fait-tout ou de casserole à fond plat sur la grille du wok ou un wok de diamètre inférieur à celui de l'anneau du wok. Sinon, il y a des chances que la casserole, le fait-tout ou le wok bascule.
- Si vous utilisez un wok surdimensionné, les flammes risquent de s'étendre sur les côtés et d'endommager la table de cuisson.
- Veillez à ce que le wok soit bien stable sur la grille du wok.

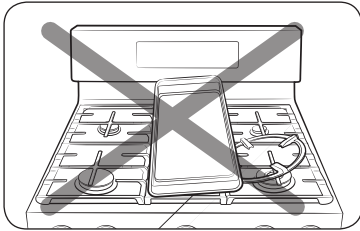

⚠ ATTENTION

N'utilisez pas la grille du wok et le gril simultanément.

Utilisation du gril

Le gril à revêtement non fixé offre une très grande surface de cuisson pour la viande, les crêpes ou tout autre aliment généralement cuisiné dans une poêle à frire.

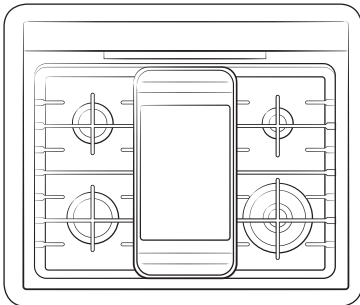

Comment positionner le gril : Le gril ne peut être utilisé qu'avec le brûleur central. Il doit être correctement positionné au centre de la grille, comme indiqué ci-dessous.

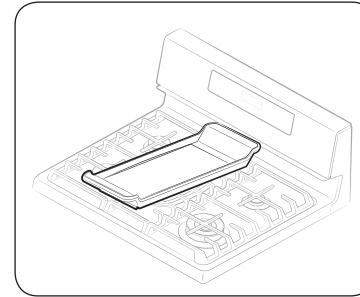

⚠ Avertissement

Ne retirez **PAS** la grille centrale lors de l'utilisation du gril.

Comment cuisiner : Préchauffez le gril conformément au guide ci-dessous puis ajustez en fonction des conditions de cuisson.

Type d'aliment	Temps de préchauffage	Condition de préchauffage	Condition de cuisson
Crêpes	5 min	5 (MED-HI) (MOYEN-ÉLEVÉ)	4 (MED) (MOYEN)
Hamburgers	5 min	7 (HI) (ÉLEVÉ)	5 (MED-HI) (MOYEN-ÉLEVÉ)
Œufs au plat	5 min	7 (HI) (ÉLEVÉ)	5 (MED-LO) (MOYEN-FAIBLE)
Bacon	-	Aucune	4 (MED) (MOYEN)
Saucisses	5 min	7 (HI) (ÉLEVÉ)	5 (MED) (MOYEN)
Sandwich au fromage fondu	4 min	7 (HI) (ÉLEVÉ)	6 (MED-HI) (MOYEN-ÉLEVÉ)

⚠ ATTENTION

- Ne retirez **PAS** le gril avant que les grilles, la surface de cuisson et le gril soient totalement refroidis.
- Le gril sur la table de cuisson peut devenir très chaud lors de l'utilisation de la table de cuisson, du four ou des systèmes de gril. Servez-vous toujours de maniques lorsque vous placez ou retirez le gril.

Utilisation du four

Remarque

- Déposez délicatement le gril sur la grille centrale.
- Il peut être nécessaire de régler les paramètres du gril si celui-ci est utilisé pendant une période prolongée.
- Du fait qu'il va sécher avec l'usage, votre gril se décolore avec le temps.
- Après utilisation, rangez le gril uniquement après qu'il ait refroidi.

Remarque importante :

- NE FAITES PAS surchauffer le gril. Ceci pourrait endommager le revêtement non fixé.
- N'utilisez PAS d'ustensiles en métal pouvant endommager la surface du gril. Ne vous servez PAS du gril comme d'une planche à découper.
- Ne placez et ne rangez PAS d'éléments sur le gril.
- Ne retournez PAS le gril et n'utilisez pas sa face inférieure pour la cuisson. Utilisez uniquement la face supérieure du gril.
- N'utilisez PAS le gril pour toute autre fonction que la cuisson.
- Évitez de cuisiner des aliments très gras. Il pourrait y avoir des éclaboussures de graisse.
- Le gril peut devenir chaud lorsque les brûleurs autour sont en marche.

Utilisation du four

Tableaux de commande et affichages du four

MODÈLE NX58*565***

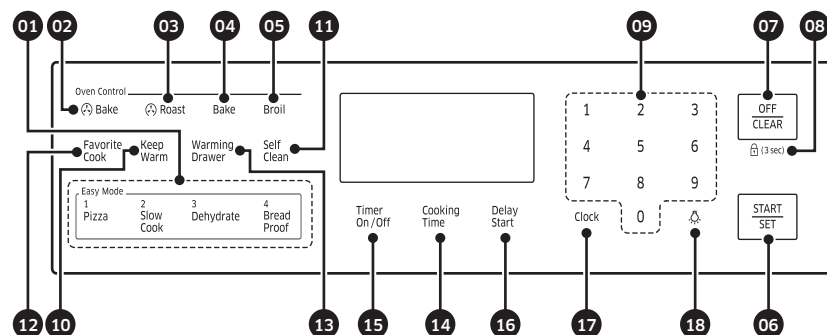

MODÈLE NX58*560***

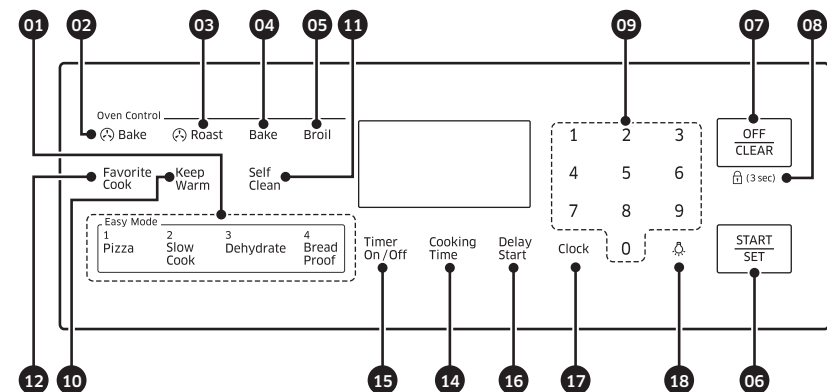

MODÈLE NX58*751***

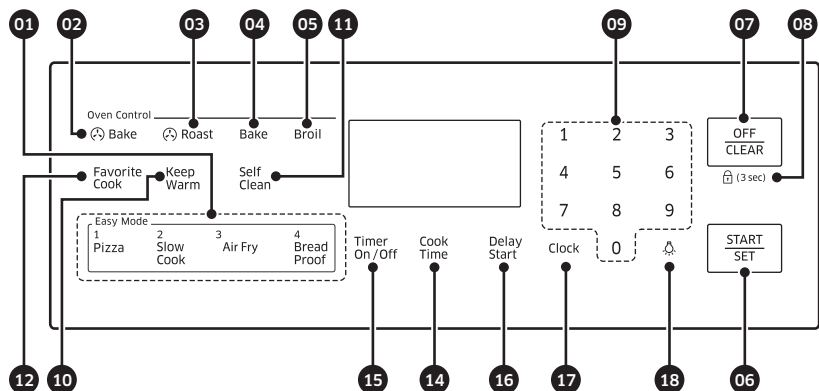

Remarque

Le four est contrôlé au moyen de touches tactiles. Utilisez les touches suivantes pour programmer et utiliser les fonctions de cuisson, de nettoyage et de minuterie. Les réglages programmés et l'état des modes de cuisson s'affichent sur l'écran numérique.

Commandes des fonctions spéciales, du four et de la durée

- 01 CUISSON FACILE** : Permet d'activer automatiquement la fonction de cuisson facile dans le compartiment du four.
- 02 CUISSON PAR CONVECTION (☼ Bake)** : Permet d'activer la fonction de cuisson par convection. Utilisez cette fonction pour cuire de grandes quantités d'aliments sur plusieurs niveaux en même temps.
- 03 RÔTISSAGE PAR CONVECTION (☼ Roast)** : Permet d'activer la fonction de rôtissage par convection pour faire cuire de gros morceaux de viande.
- 04 CUISSON TRADITIONNELLE** : Permet d'activer la fonction de cuisson traditionnelle pour faire cuire uniformément les aliments à l'aide du brûleur situé dans la sole du four.
- 05 GRIL** : Permet d'activer la fonction de gril pour faire cuire des aliments à l'aide du brûleur situé dans le haut du four.
- 06 DÉPART/RÉGLAGE** : Permet de démarrer les fonctions de cuisson, de nettoyage et/ou de minuterie du four.
- 07 ARRÊT/EFFACER** : Permet d'annuler tous les programmes en cours, à l'exception de l'horloge et de la minuterie.
- 08 VERROUILLAGE 3 S** : Permet de désactiver les touches du tableau de commande pour éviter la mise en marche accidentelle du four et de verrouiller la porte pour éviter de faire basculer la cuisinière. Les touches ne fonctionnent pas et la porte du four est verrouillée tant que cette fonction reste activée.
- 09 TOUCHES NUMÉRIQUES** : Permettent de régler les durées, les températures et les programmes de cuisson automatique du four.
- 10 MAINTIEN AU CHAUD** : Permet de conserver au chaud les aliments une fois la cuisson terminée. Ceci abaisse et maintient la température du four de 150 °F à 200 °F (66 °C à 93 °C).
- 11 AUTO-NETTOYAGE** : Permet d'activer la fonction d'auto-nettoyage du four. Elle consiste à faire chauffer l'appareil à très haute température afin de brûler les résidus alimentaires.

Utilisation du four

- 12 CUISSON PERSONNALISÉE** : Permet d'activer la fonction de cuisson personnalisée. Vous pouvez ainsi préprogrammer trois modes de cuisson et les lancer à l'aide d'une seule touche.
- 13 TIROIR CHAUFFE-PLAT(MODÈLE NX58*565***)** : Permet d'activer le tiroir chauffe-plat. La résistance électrique située sous le tiroir offre trois réglages pour conserver les aliments cuits au chaud.
- 14 TEMPS DE CUISSON** : Appuyez d'abord sur ce bouton, puis utilisez le pavé numérique pour définir le temps de cuisson des aliments. Le four s'arrêtera automatiquement une fois la durée écoulée.
- 15 ACTIVATION/DÉSACTIVATION DE LA MINUTERIE** : Permet de sélectionner la fonction de minuterie pour définir le temps de cuisson souhaitée.
- 16 DÉPART DIFFÉRÉ** : Permet de régler le départ et l'arrêt automatique du four. Utilisable avec les fonctions Bake, Convection Bake, Convection Roast, Cook Time et Self Clean (Cuisson traditionnelle, Cuisson traditionnelle par convection, Rôtissage par convection, Temps de cuisson et Auto-nettoyage).
- 17 HORLOGE** : Permet de régler l'heure.
- 18 ÉCLAIRAGE DU FOUR** : Permet d'activer ou de désactiver l'éclairage du four.

RÉGLAGES MINIMUM ET MAXIMUM

Toutes les fonctions répertoriées dans le tableau suivant sont associées à des réglages de température et de durée mini et maxi.

FONCTION	RÉGLAGE MINIMUM	RÉGLAGE MAXIMUM
CUISSON TRADITIONNELLE	150 °F (66 °C)	550 °F (288 °C)
GRIL	Lo (Faible)	Hi (Élevé)
AUTO-NETTOYAGE	2 heures	4 heures
CUISSON PAR CONVECTION (☼ Bake)	150 °F (66 °C)	550 °F (288 °C)
RÔTISSAGE PAR CONVECTION (☼ Roast)	150 °F (66 °C)	550 °F (288 °C)
AIR FRY (FRITURE PAR APPLICATION D'AIR)	350 °F (177 °C)	500 °F (260 °C)

MAINTIEN AU CHAUD	-	3 heures
TIROIR CHAUFFE-PLAT *	-	3 heures
BREAD PROOF (LEVÉE)	-	12 heures

* Model NX58*565*** uniquement

Si vous choisissez **Conversion On** at Convection Bake and/or Convection Roast (Conversion activée pour la cuisson par convection et/ou le rôtissage par convection), vous pouvez régler la température minimale sur 175 °F (79 °C).

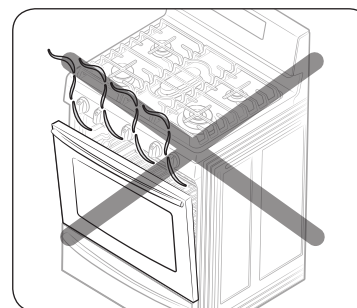

Remarque

Cuisez et/ou grillez les aliments toujours avec la porte du four fermée. Si la porte du four reste ouverte lors de son fonctionnement, il s'arrêtera dans 1 minute. Ce n'est pas un dysfonctionnement du produit. Le four se relancera automatiquement dès que vous fermerez la porte.

Mode d'application : Conv. Bake (Cuisson par conv.), Conv. Roast (Rôtissage par convection), Bake (Cuisson), Broil (Gril), Pizza (Pizza), Slow Cook (Cuisson lente), Dehydrate (déshydrater), Bread Proof (levée), Favorite Cook (Cuisson Personnalisée), Air Fry (Friture par application d'air).

Réglage de l'horloge

L'horloge doit être réglée sur l'heure correcte afin que la minuterie automatique du four fonctionne correctement. Vous pouvez afficher l'heure au format 12 ou 24 heures. Par défaut, l'heure s'affiche au format 12 heures.

L'heure ne peut pas être modifiée durant la cuisson minutée, le départ différé, l'auto-nettoyage ou la fonction Sabbath (Shabbat).

Comment régler l'horloge ?

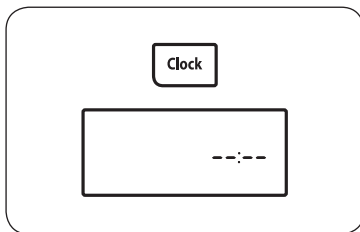

1. Appuyez sur la touche **Clock (Horloge)**.

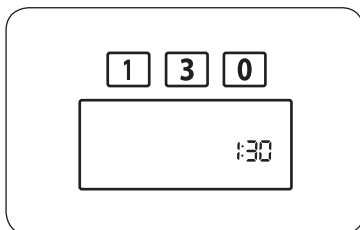

2. Saisissez l'heure actuelle en heures et minutes à l'aide du pavé numérique (ex. : 1, 3, 0). L'écran affiche l'heure, et le symbole **Start (Départ)** clignote.

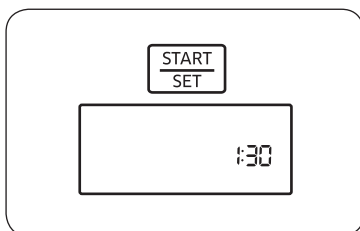

3. Appuyez sur le bouton **START/SET (DÉPART/RÉGLAGE)** pour régler et démarrer l'horloge. L'écran affiche l'heure, et le symbole **Start (Départ)** s'éteint.

Comment passer du format 12 heures au format 24 heures ?

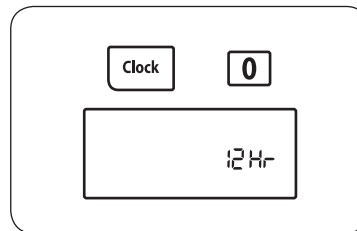

1. Appuyez sur les touches **Clock (Horloge)** et **0** pendant 3 secondes. Le format actuel s'affiche (ex : 12Hr).

Remarque

Si vous appuyez d'abord sur une touche puis sur l'autre, --- s'affiche. Appuyez sur la touche **OFF/CLEAR (ARRÊT/ EFFACER)** et recommencez.

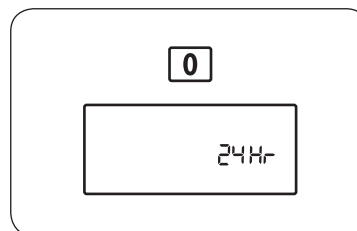

2. Appuyez sur la touche **0** pour alterner entre les formats 12 heures et 24 heures. **24Hr** apparaît à l'écran.

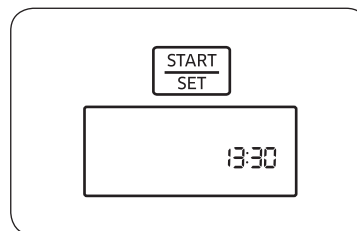

3. Appuyez sur la touche **START/SET (DÉPART/RÉGLAGE)** pour changer le mode d'affichage de l'horloge. L'heure est affichée au format 24 heures.

Utilisation du four

Activation/désactivation de la minuterie

La minuterie décompte le temps restant et un signal sonore retentit une fois le temps réglé écoulé. Elle ne permet pas de démarrer ou d'arrêter les fonctions de cuisson. Vous pouvez utiliser la minuterie de cuisine en même temps que toute autre fonction de la cuisinière et la régler sur n'importe quelle durée comprise entre 1 minute et 9 heures et 99 minutes.

Comment régler la minuterie ?

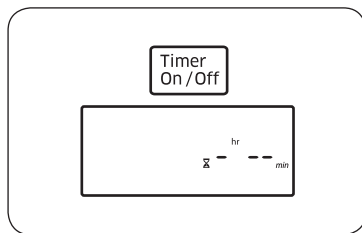

1. Appuyez sur la touche **Timer On/Off (Activation/Désactivation de la minuterie)** une seule fois pour les heures/minutes et deux fois pour les secondes. Appuyez trois fois sur le pavé pour désactiver la minuterie de cuisine ou l'annuler avant qu'elle ne se mette en marche.

L'écran affiche **Timer (Minuterie)**, et **-hr --min** clignote à l'écran. (Les caractères hr et min ne s'affichent pas sur le modèle NX58*560***, NX58*751***.)

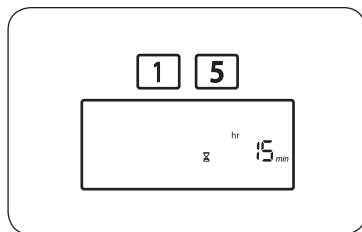

2. Appuyez sur les touches du pavé numérique pour saisir la durée que vous souhaitez en minutes, en heures et minutes ou en secondes (p. ex. 1, 5). Le temps réglé s'affiche.

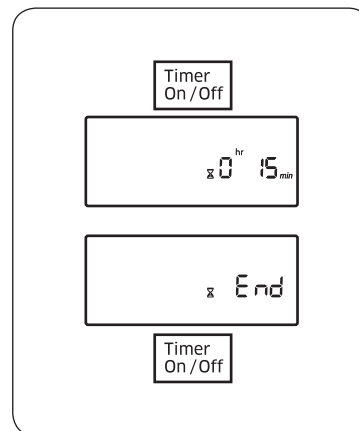

3. Appuyez sur le bouton **Timer On/Off (Activation/Désactivation de la minuterie)** pour démarrer la minuterie. Le temps restant s'affiche. Une fois le temps réglé écoulé, le four émet un signal sonore et l'indication **End (Fin)** s'affiche jusqu'à ce que vous appuyiez sur la touche **Timer On/Off (Activation/Désactivation de la minuterie)**. Après avoir appuyé sur la touche, l'écran affiche l'heure actuelle à nouveau. Vous pouvez annuler la minuterie à tout moment en appuyant sur la touche **Timer On/Off (Activation/Désactivation de la minuterie)**.

Positionnement des grilles du four

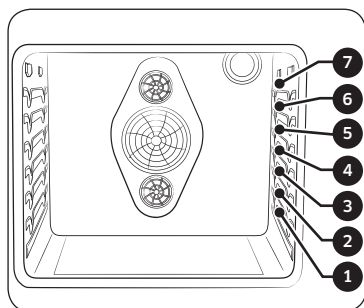

Les grilles du four sont amovibles et peuvent être positionnées de sept façons différentes. Chaque grille dispose d'une butée d'arrêt pour éviter de les retirer accidentellement complètement. Un positionnement approprié des grilles du four apportera de meilleurs résultats de cuisson. Le schéma à droite

⚠ ATTENTION

- Ne couvrez pas une grille du four avec du papier aluminium. Cela peut gêner la circulation de la chaleur, entraînant une cuisson faible.
- Ne placez pas de feuille d'aluminium au fond du four. Vous risquez d'endommager la surface du fond du four.
- Disposez les grilles du four uniquement pendant que le four est froid.
- Lorsque vous posez la grille sur la position la plus haute (position 7), veillez à ce qu'elle soit placée de façon stable sur le stoppeur brocardé afin de ne pas tomber.

Hauteurs de grille

TYPE D'ALIMENTS	HAUTEUR DE GRILLE
Hamburgers et steaks	6 ou 7
Toasts	5 ou 6
Biscuits, muffins, brownies, cookies ou tartes	4
Couronne ou quatre-quarts	3
Gâteau des anges, tartes	2
Rôtis (petits ou gros), jambon, dinde	1 ou 2

Cuisson de gâteaux étagés

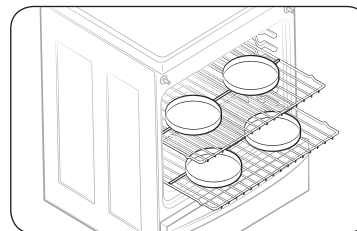

- Centrer les moules dans le four permet une meilleure cuisson.
- Si vous faites cuire plusieurs produits en même temps, veillez à laisser un espace de 2,5 à 3,8 cm (1 à 1,5") entre eux.
- Si vous utilisez plusieurs grilles, positionnez-les aux hauteurs 2 et 5.
- Si vous utilisez plusieurs grilles avec la cuisson à convection, positionnez-les aux hauteurs 2 et 5.
- Placez deux moules à l'arrière de la grille supérieure et les deux autres moules à l'avant de la grille inférieure.

📖 Remarque

Un positionnement approprié des aliments dans le four vous aidera à obtenir la meilleure cuisson possible.

Pour enlever une grille du four :

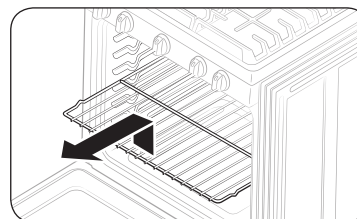

1. Tirez la grille horizontalement vers l'extérieur jusqu'à ce qu'elle bute.
2. Soulevez l'avant de la grille du four, puis tirez pour la retirer du four.

Utilisation du four

Pour remettre une grille dans le four :

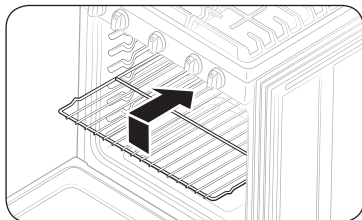

1. Placez le bord arrière de la grille sur le support souhaité.
2. Soulevez l'avant de la grille, puis faites-la glisser dans le four.

Comment utiliser la grille coulissante (NX58*565*** uniquement)

La grille entièrement coulissante facilite la préparation des plats, en particulier lorsqu'ils sont cuisinés dans des récipients lourds. La grille coulissante, dotée de 2 rails coulissants, vous permet d'allonger la grille et d'y disposer des aliments en dehors du four pour un accès et un retrait plus facile.

Comment installer la grille coulissante

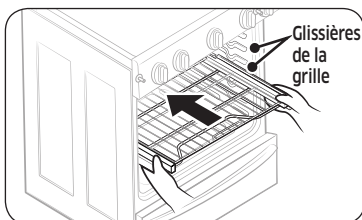

- Assurez-vous que la grille coulissante est en position fermée et insérez-la entièrement le long des rails de guidage.

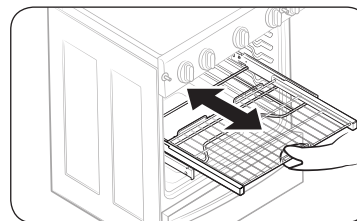

- N'utilisez que la poignée de la grille coulissante pour la faire sortir du four ou la faire rentrer. Si vous saisissez le cadre pendant l'utilisation de la grille, vous pouvez tirer l'ensemble de la grille coulissante en dehors du four.

Comment retirer la grille coulissante

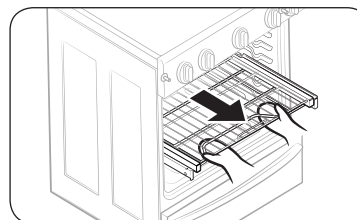

- Assurez-vous que la grille coulissante est en position fermée et que le four est éteint et a refroidi, puis saisissez et tirez à la fois sur la grille et le cadre.

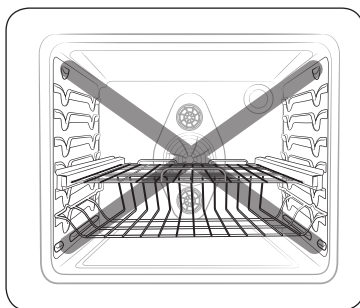

⚠ ATTENTION

N'installez pas la grille coulissante juste au-dessus de la grille plate et la grille encastrée. Vous ne pourrez pas l'installer correctement et la grille pourrait tomber.

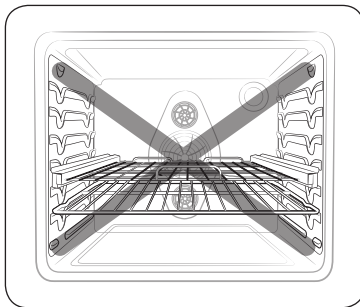

📖 Remarque

Vous pouvez installer la grille coulissante sur n'importe quel niveau sauf le niveau le plus haut (niveau 7) et le plus bas (niveau 1) dans le four.

Ventilation du four



La ventilation du four se situe sous le four. Ne bloquez pas ou ne placez pas d'objet en face de la ventilation du four. Une bonne circulation de l'air évite les problèmes de combustion des brûleurs du four et permet une meilleure cuisson. La ventilation et la surface qui l'entoure peuvent chauffer, faites donc attention en plaçant des éléments près de la ventilation. La vapeur chaude pourrait chauffer ou faire fondre des objets placés devant la ventilation.

Éclairage du four



Le four dispose d'une lumière située sur la paroi du fond, dans le coin supérieur droit. La lumière peut être allumée ou éteinte en appuyant sur la touche Oven Light (Lumière du four) sur le tableau de commande. La lumière du four vous permet de vérifier l'évolution de la cuisson sans ouvrir le four. Utilisez toujours une ampoule pour électroménager de 40 watts pour remplacer l'éclairage du four. Voir page 67 pour les consignes de changement de l'ampoule.

Utilisation du four

Faire cuire de la pâte crue

La fonction Bake (Cuisson traditionnelle), vous permet de programmer la cuisson du four à une température comprise entre 66°C (150 °F) et 288 °C (550 °F).

Comment régler la température du four ?

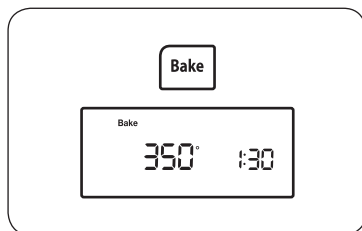

1. Positionnez la grille sur l'emplacement de votre choix.
2. Appuyez sur le bouton **Bake (Cuisson traditionnelle)**. Un signal sonore retentit à chaque fois que vous appuyez sur une touche.

La température par défaut (**350°**) et l'indicateur **Start (Démarrer)** clignotent à l'écran. Si la température par défaut est celle que vous désirez, passez à l'étape 4.

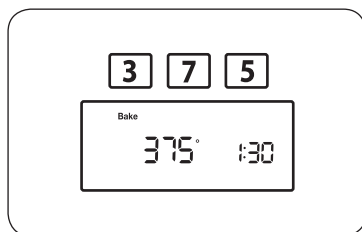

3. Appuyez sur les touches du pavé numérique pour saisir la température de cuisson souhaitée (par exemple 3, 7, 5). La température de cuisson et l'indicateur **Start (Démarrer)** clignotent à l'écran.

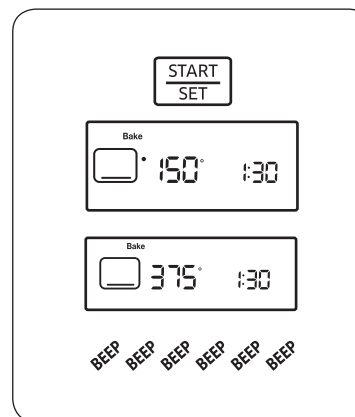

4. Appuyez sur la touche **START/SET (DÉPART/RÉGLAGE)**. Le four s'allume automatiquement et le préchauffage démarre. L'écran affiche un « • » clignotant, ainsi que **150 °**, **Bake (Cuisson traditionnelle)**, et le symbole du **mode de cuisson**, jusqu'à ce que le four atteigne cette température. Ensuite, l'écran n'affiche que la température actuelle du four. Lorsque le four atteint la température de cuisson souhaitée, un signal sonore retentit 6 fois.

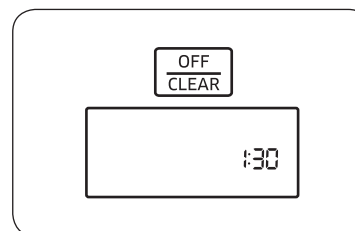

5. Placez les aliments dans le four, puis fermez la porte. Le préchauffage est très important pour garantir une bonne cuisson.
6. Une fois la cuisson terminée, sortez les aliments du four, fermez la porte, puis appuyez sur la touche **OFF/CLEAR (ARRÊT/EFFACER)**. Le four s'éteint et l'écran affiche l'heure du jour.

Pour changer une température de cuisson programmée, appuyez sur la touche **Bake (Cuisson traditionnelle)**, entrez la nouvelle température, puis appuyez sur la touche **START/SET (DÉPART/RÉGLAGE)**. Si la température du four est supérieure au nouveau réglage, un signal sonore retentit 6 fois, puis affiche les données entrées. Le four termine la cuisson avec la nouvelle température.

Si les résultats de cuisson ne sont pas ceux attendus, la température de cuisson pré-réglée peut être ajustée à + ou - 15 °C (30 °F), comme suit :

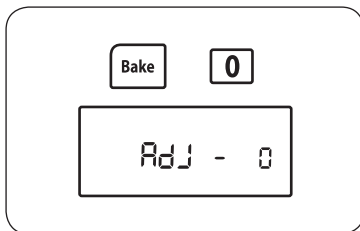

1. Maintenez les touches **Bake (Cuisson traditionnelle)** et **0** enfoncées pendant 3 secondes. L'écran affiche **Adj** et **0**.

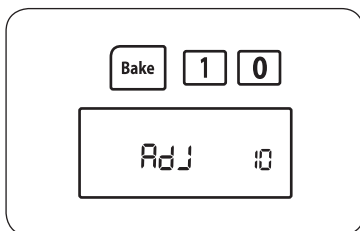

2. Appuyez sur la touche **Bake (Cuisson traditionnelle)** pour alterner entre les réglages de température + ou -.
3. Appuyez sur les touches du pavé numérique pour saisir l'ajustement de la température souhaitée (par exemple 1, 0). L'écran affiche **Adj** et **10**.

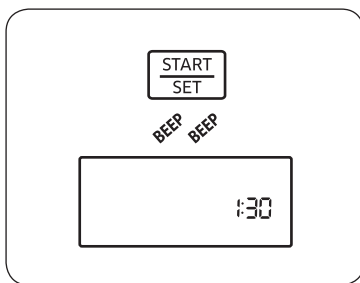

4. Appuyez sur la touche **START/SET (DÉPART/RÉGLAGE)**. Un signal sonore retentit deux fois et l'écran affiche l'heure actuelle. À la prochaine cuisson, le four utilisera le nouveau réglage de température.

 **Remarque**

Ce réglage n'affecte en rien les températures de la cuisson au gril ou du cycle d'auto-nettoyage. Le réglage sera conservé en mémoire même après une coupure de courant.

Cuisson et rôtissage par convection

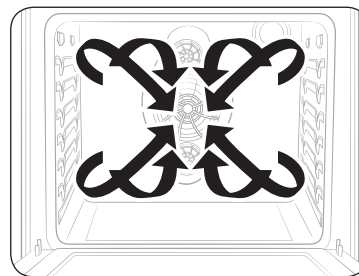

La fonction Convection Bake (Cuisson par convection), vous permet de programmer la cuisson du four à une température comprise entre 66 °C (150 °F) et 288 °C (550 °F). La fonction Convection Roast (Rôtissage par convection), vous permet de programmer le rôtissage à une température comprise entre 66 °C (150 °F) et 288 °C (550 °F). Le ventilateur de convection, situés au fond du four, font circuler l'air chaud uniformément dans le four. En conséquence, les aliments sont cuits uniformément et doré en moins de temps qu'avec une chaleur normale.

Cuisson par convection



- Idéale pour la cuisson de plusieurs aliments sur différentes grilles.
- Pratique pour des grosses quantités d'aliments cuits.
- Apporte de bons résultats avec les cookies, les biscuits, les brownies, les cupcakes, les choux à la crème, les viennoiseries, les gâteaux des anges et le pain.
- Les cookies cuisent mieux sur des feuilles à cookies plates.
- Si vous utilisez la cuisson par convection sur une seule grille, placez-la sur la position 3 ou 4. Si vous utilisez la cuisson par convection sur plusieurs grilles, placez-les sur les positions 2 et 5.

 **Remarque**

Le four règle automatiquement la température de cuisson par convection avec le programme Convection Auto Conversion (Convection par conversion automatique). Voir page 57 pour plus d'informations.

Utilisation du four

Rôtissage par convection



- Pratique pour les gros morceaux de viande, non couvert.
- Placez la lèchefrite et la grille sous la viande ou la volaille pendant le rôtissage par convection pour de meilleurs résultats. La lèchefrite récupère les éclaboussures de graisse tandis que la grille sert à les éviter.

La viande et la volaille sont dorées de toute part, comme après une cuisson en rôtissoire. L'air chaud circule au-dessus, en-dessous, et autour de la nourriture en cours de rôtissage. L'air chauffé se mélange rapidement au jus pour une cuisson moelleuse et tendre du morceau tout en dorant parfaitement l'extérieur.

Voir le **Guide de rôtissage par convection** page 41, pour les recommandations sur les temps de cuisson et les températures.

Comment régler le four pour la cuisson ou le rôtissage par convection ?

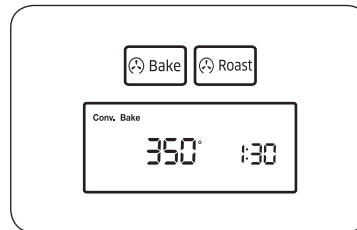

1. Positionnez la grille sur l'emplacement de votre choix.
2. Appuyez sur la touche **Convection Bake (Cuire par convection)** (☺ Bake) ou **Convection Roast (Rôtir par convection)** (☺ Roast). Un signal sonore retentit à chaque fois que vous appuyez sur une touche.

La température par défaut (**350°**) clignote à l'écran. Si la température par défaut est celle que vous désirez, passez à l'étape 4.

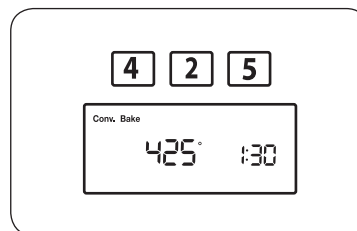

3. Appuyez sur les touches du pavé numérique pour saisir la température de cuisson souhaitée (par exemple 4, 2, 5). La température de cuisson choisie clignote à l'écran.

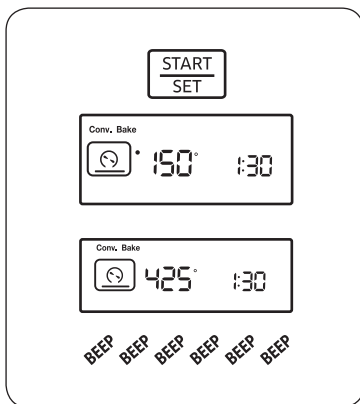

4. Appuyez sur la touche **START/SET (DÉPART/RÉGLAGE)**.
Le four s'allume automatiquement et le préchauffage démarre. L'écran affiche un « • » clignotant, ainsi que **150°** et **Conv. Bake (Cuisson par convection)** (☼ Bake), et les **symboles de cette cuisson et de la ventilation**, jusqu'à ce que le four atteigne cette température. Ensuite, l'écran n'affiche que la température actuelle du four.
Lorsque le four atteint la température de cuisson ou de rôtissage souhaitée, un signal sonore retentit 6 fois.

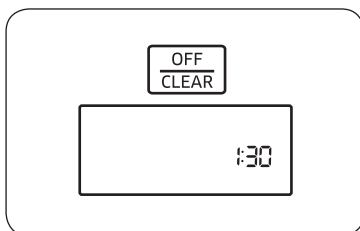

5. Placez les aliments dans le four, puis fermez la porte.
Le préchauffage est très important pour une bonne cuisson. Il est conseillé d'utiliser la lèchefrite et la grille pour un rôtissage.
6. Une fois la cuisson ou le rôtissage terminé, sortez les aliments du four, fermez la porte, et appuyez sur la touche **OFF/CLEAR (ARRÊT/EFFACER)**.
Le four s'éteint et l'écran affiche l'heure du jour.

Pour changer une température de cuisson ou de rôtissage programmée, appuyez sur la touche **Convection Bake (Cuire par convection)** (☼ Bake) ou **Convection Roast (Rôtir par convection)** (☼ Roast), entrez la nouvelle température, puis appuyez sur la touche **START/SET (DÉPART/RÉGLAGE)**. Si la température du four est inférieure au nouveau réglage, un signal sonore retentit 6 fois, puis affiche les données entrées. Le four termine la cuisson avec la nouvelle température.

Guide de rôtissage par convection

Les temps de rôtissage dépendent de la taille, du poids, de l'épaisseur, du réglage de la température de rôtissage ainsi que de vos préférences de cuisson.

Le guide suivant est basé sur des aliments sortant du réfrigérateur.

Type d'aliment		Minutes par kilos (livres)	Température du four	Température interne
Bœuf	Côte de porc (1,4 à 2,2 kg) (3 à 5 lb)	Medium (Moyen)	28-33	177 °C (350 °F) 71 °C (160 °F)
		Bien cuit	30-38	177 °C (350 °F) 77 °C (170 °F)
	Filet (1 à 1,4 kg) (2 à 3 lb)	Medium (Moyen)	35-45	177 °C (350 °F) 71 °C (160 °F)
Bien cuit		45-55	177 °C (350 °F) 77 °C (170 °F)	
Porc	Rôti (avec ou sans os) (1,4 à 2,2 kg) (3 à 5 lb)		22-28	177 °C (350 °F) 77 °C (170 °F)
	Côtelettes (1,3 à 2,5 cm d'épaisseur) (0,5 à 1")	2 côtelettes	30 à 40 min au total	177 °C (350 °F) 77 °C (170 °F)
		4 côtelettes	40 à 50 min au total	177 °C (350 °F) 77 °C (170 °F)
		6 côtelettes	45 à 55 min au total	177 °C (350 °F) 77 °C (170 °F)

Utilisation du four

Type d'aliment		Minutes par kilos (livres)	Température du four	Température interne	
Volaille	Poulet entier (1,1 à 1,5 kg) (2,5 à 3,5 lb)	26-30	191 °C (375 °F)	82 °C (180 °F)	
	Dinde entière (non fourrée *) (8 à 11 kg) (10 à 16 lb)	10-16	163 °C (325 °F)	82 °C (180 °F)	
	Dinde entière (non fourrée *) (8 à 11 kg) (18 à 24 lb)	8-15	163 °C (325 °F)	82 °C (180 °F)	
	Blancs de dinde (1,8 à 2,7 kg) (4 à 6 lb)	18-23	163 °C (325 °F)	77 °C (170 °F)	
	Poulet de Cornouailles (400 à 700 g) (1 à 1,5 lb)	50 à 75 min au total	163 °C (325 °F)	82 °C (180 °F)	
Agneau	Demi-gigot (1,4 à 1,8 kg) (3 à 4 lb)	Medium (Moyen)	25-30	163 °C (325 °F)	71 °C (160 °F)
		Bien cuit	30-35	163 °C (325 °F)	77 °C (170 °F)
	Gigot entier (2,7 à 3,2 kg) (6 à 7 lb)	Medium (Moyen)	25-30	163 °C (325 °F)	71 °C (160 °F)
		Bien cuit	30-35	163 °C (325 °F)	77 °C (170 °F)

Remarque

* Une dinde farcie nécessite un temps de cuisson supplémentaire. La température minimale nécessaire pour cuire la farce dans la volaille est de 74 °C (165 °F).

Cuisson minutée

La fonction Cook Time (Temps de cuisson) vous permet de programmer une température de cuisson pour une durée déterminée. À la fin du temps programmé, le four s'éteint automatiquement.

⚠ ATTENTION

Soyez prudent lorsque vous utilisez les fonctions Cook Time (Temps de cuisson) ou Delay start (Départ différé). Ces fonctions sont très utiles pour la cuisson des viandes salées ou surgelées ainsi que de la plupart des fruits et légumes. Les aliments qui se périment facilement, comme le lait, les oeufs et les viandes, doivent être conservés au réfrigérateur avant d'être placés dans le four. Même réfrigérés, ces aliments ne doivent pas rester à l'air ambiant pendant plus d'une heure avant le démarrage de la cuisson. De plus, ils doivent être retirés rapidement du four une fois la cuisson terminée. La consommation d'aliments gâtés peut entraîner des maladies liées à un empoisonnement alimentaire.

Comment régler le four pour la cuisson minutée ?

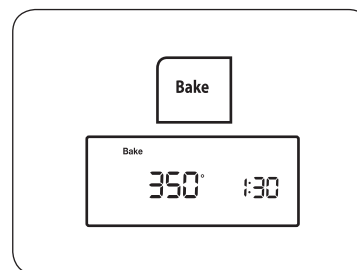

1. Positionnez la grille du four sur l'emplacement de votre choix. Placez les aliments dans le four, puis fermez la porte.
2. Appuyez sur le bouton **Bake (Cuisson traditionnelle)**. La température par défaut (**350°**) clignote à l'écran. Si la température par défaut est celle que vous désirez, passez à l'étape 4.

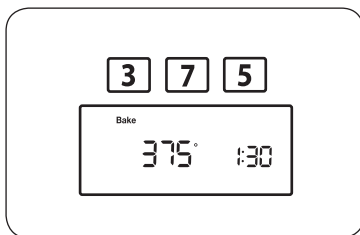

3. Appuyez sur les touches du pavé numérique pour saisir la température de cuisson souhaitée (par exemple 3, 7, 5). La température de cuisson choisie clignote à l'écran.

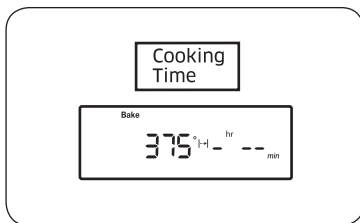

4. Appuyez sur la touche **Cooking Time (Temps de cuisson)**. L'écran affiche --hr --min. (les caractères hr, min ne s'affichent pas sur le modèle NX58*560***, NX58*751***)

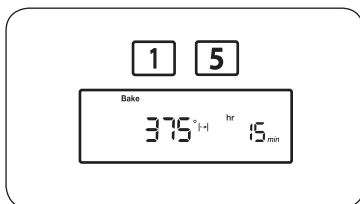

5. Appuyez sur les touches du pavé numérique pour saisir le temps de cuisson souhaité. L'écran affiche le temps choisi, et le voyant **Start (Démarrage)** clignote. Vous pouvez régler le temps sur n'importe quelle durée comprise entre 1 minute et 9 heures et 99 minutes.

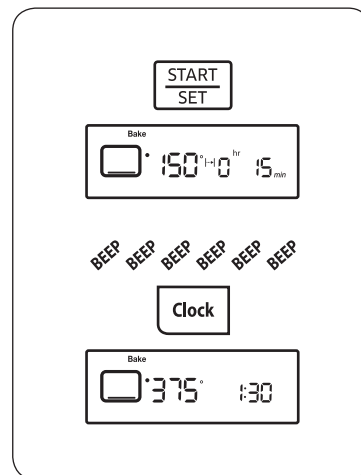

6. Appuyez sur la touche **START/SET (DÉPART/RÉGLAGE)**. Le four s'éclaire automatiquement et commence le préchauffage. L'écran affiche un « • » clignotant, ainsi que **la température par défaut, ou la température choisie, Bake (Cuisson traditionnelle)** et le symbole du **mode de cuisson**, jusqu'à ce que le four atteigne cette température. Lorsque le four atteint la température désirée, le signal sonore retentit 6 fois. Le four commence la cuisson pour la durée définie et le temps restant s'affiche. Pour voir l'heure, maintenez la touche **Clock (Horloge)** enfoncée. Lorsque vous relâchez la touche **Clock (Horloge)**, l'affichage se réinitialise et le temps de cuisson restant s'affiche à nouveau. Lorsque le temps de cuisson est écoulé, le four s'éteint automatiquement et l'écran affiche l'heure actuelle.

Pour changer une température de cuisson programmée, appuyez sur la touche **Bake (Cuisson traditionnelle)**, entrez la nouvelle température, puis appuyez sur la touche **START/SET (DÉPART/RÉGLAGE)**. Si la température du four est inférieure au nouveau réglage, un signal sonore retentit 6 fois, puis affiche les données entrées. Le four termine la cuisson avec la nouvelle température.

Pour changer un temps de cuisson programmé, appuyez sur la touche **Cooking Time (Temps de cuisson)**, entrez le nouveau temps de cuisson, puis appuyez sur la touche **START/SET (DÉPART/RÉGLAGE)**. Le four continue la cuisson pour le temps restant du nouveau réglage.

Remarque

Si la recette l'indique, enfournez la nourriture une fois le four préchauffé. Le préchauffage est important pour une bonne cuisson. Lorsque le four atteint la température souhaitée, un signal sonore retentit 6 fois.

Utilisation du four

Cuisson minutée différée

La fonction Delay Start (Départ différé) vous permet d'utiliser la minuterie pour commencer et arrêter automatiquement un autre programme de cuisson (Bake (Cuisson traditionnelle), Convection Bake (Cuisson par convection), ou Convection Roast (Rôtissage par convection)). La fonction Delay Start (Départ différé) peut être réglée jusqu'à 12 heures avant d'autres cuissons. L'horloge doit être réglée à la bonne heure pour que la fonction Delay Start (Départ différé) fonctionne correctement.

⚠ ATTENTION

Soyez prudent lorsque vous utilisez les fonctions Cook Time (Temps de cuisson) ou Delay start (Départ différé). Ces fonctions sont très utiles pour la cuisson des viandes salées ou surgelées ainsi que de la plupart des fruits et légumes. Les aliments qui se périment facilement, comme le lait, les oeufs et les viandes, doivent être conservés au réfrigérateur avant d'être placés dans le four. Même réfrigérés, ces aliments ne doivent pas rester à l'air ambiant pendant plus d'une heure avant le démarrage de la cuisson. De plus, ils doivent être retirés rapidement du four une fois la cuisson terminée. La consommation d'aliments gâtés peut entraîner des maladies liées à un empoisonnement alimentaire.

Comment régler le four pour la cuisson minutée différée ?

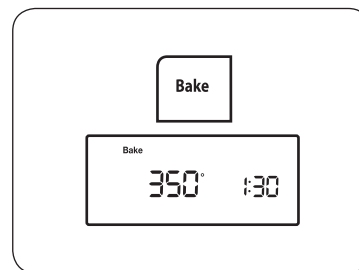

1. Positionnez la grille du four sur l'emplacement de votre choix. Placez les aliments dans le four, puis fermez la porte.

2. Appuyez sur la touche du mode de cuisson souhaité (ex : **Bake (Cuisson traditionnelle)**).

La température par défaut (350°) et l'indicateur **Start (Démarrer)** clignotent à l'écran. Si la température par défaut est celle que vous désirez, passez à l'étape 4.

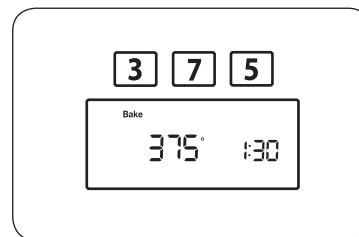

3. Appuyez sur les touches du pavé numérique pour saisir la température de cuisson souhaitée (par exemple 3, 7, 5). La température de cuisson et l'indicateur **Start (Démarrer)** clignotent à l'écran.

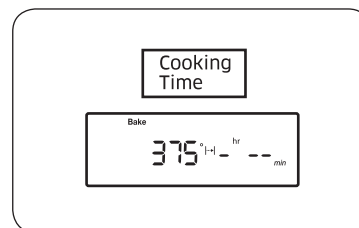

4. Appuyez sur la touche **Cooking Time (Temps de cuisson)**.

L'écran affiche la température de cuisson sélectionnée, **Bake (Cuisson traditionnelle)** et **-hr --min**. (les caractères HR, min ne s'affichent pas sur le modèle NX58*560***, NX58*751***)

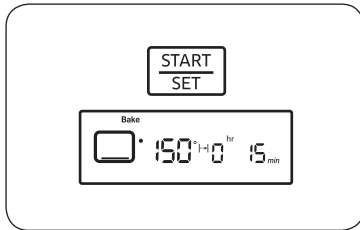

5. Appuyez sur les touches du pavé numérique pour saisir le temps de cuisson souhaité. L'écran affiche le temps de cuisson sélectionné, et le symbole **Start (Démarrage)** clignote. Vous pouvez régler le temps de cuisson pour une durée comprise entre 1 minute et 9 heures 99 minutes.

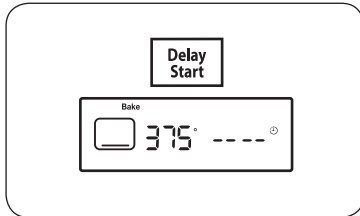

6. Appuyez sur la touche **Delay Start (Départ différé)**. L'écran affiche **Delay (Retard)** et -- -- clignote.

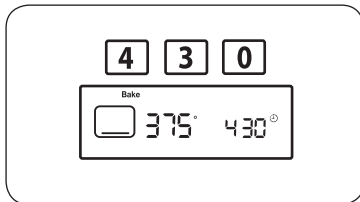

7. Appuyez sur les touches du pavé numérique pour saisir l'heure à laquelle vous souhaitez que le four s'allume (par exemple 4, 3, 0). Le symbole **Start (Démarrage)** clignote sous **Delay (Retard)** et l'heure de départ choisie.

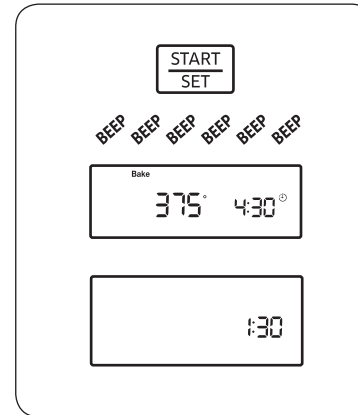

8. Appuyez sur la touche **START/SET (DÉPART/RÉGLAGE)**. Le four s'allume automatiquement et un signal sonore retentit à l'heure de départ. Le four s'allume automatiquement et le préchauffage démarre. Lorsque le four atteint la température de cuisson souhaitée, un signal sonore retentit 6 fois. Le décompte du temps de cuisson s'affiche. Lorsque le temps de cuisson est écoulé, le four s'éteint automatiquement et l'écran affiche l'heure actuelle.

Pour changer une heure de départ programmée, appuyez sur la touche **Delay Start (Départ différé)**, entrez la nouvelle heure, puis appuyez sur la touche **START/SET (DÉPART/RÉGLAGE)**. Le four commence la cuisson à la nouvelle heure.

Pour changer une température de cuisson programmée, appuyez sur la touche **Bake (Cuisson traditionnelle)**, entrez la nouvelle température, puis appuyez sur la touche **START/SET (DÉPART/RÉGLAGE)**. Si la température du four est inférieure au nouveau réglage, un signal sonore retentit 6 fois, puis affiche les données entrées. Le four termine la cuisson avec la nouvelle température.

Pour changer un temps de cuisson programmé, appuyez sur la touche **Cooking Time (Temps de cuisson)**, entrez le nouveau temps de cuisson, puis appuyez sur la touche **START/SET (DÉPART/RÉGLAGE)**. Le four continue la cuisson pour le temps restant du nouveau réglage.

Remarque

Si la recette l'indique, enfournez la nourriture une fois le four préchauffé. Le préchauffage est important pour une bonne cuisson. Lorsque le four atteint la température souhaitée, un signal sonore retentit 6 fois.

Utilisation du four

Cuisson au gril

La fonction Gril vous permet de cuire et dorer les aliments en utilisant uniquement la source de chaleur supérieure. La porte du four doit rester fermée pendant la cuisson au gril des aliments. La viande et le poisson doivent toujours être placés sur une grille dans une lèchefrite du gril.

⚠ ATTENTION

Si des flammes apparaissent pendant la cuisson au gril, laissez la porte du four fermée et éteignez le four. Si les flammes ne s'éteignent pas, jetez du bicarbonate de soude sur les flammes ou utilisez un extincteur à mousse. Ne jetez ni eau ni farine sur les flammes. La farine peut exploser et l'eau peut provoquer des flammes de friture qui se propagent. Tous deux peuvent entraîner des blessures corporelles et/ou des dégâts matériels.

Comment régler le four pour la cuisson au gril ?

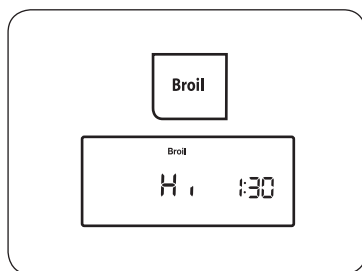

1. Placez les aliments sur une lèchefrite à gril avec une grille. Posez la nourriture et la lèchefrite sur la grille du haut, positionnez-la comme indiqué dans le **Guide de cuisson au gril** à la page 47. Fermez la porte du four.
2. Appuyez sur la touche **Broil (Gril)** une fois pour sélectionner Hi (Élevé) ou deux fois pour sélectionner Lo (Faible). Un signal sonore retentit à chaque fois que vous appuyez sur une touche. Le symbole **Start (Démarrage)** clignote à droite du symbole **Hi (Élevé)** ou **Lo (Faible)** et de **Broil (Gril)** à l'écran. Sélectionnez Lo (Faible) pour cuire des aliments tels que de la volaille ou des morceaux épais de viandes sans risquer de trop les brunir.

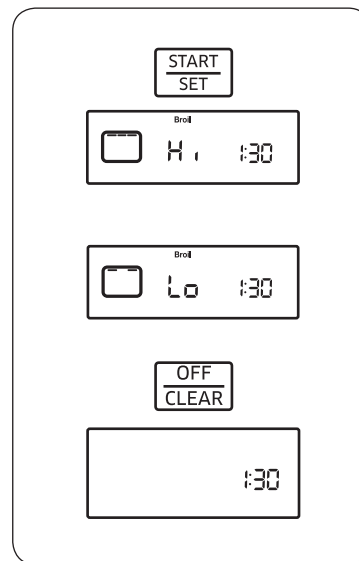

3. Appuyez sur la touche **START/SET (DÉPART/RÉGLAGE)**.

Le four éclaire automatiquement la résistance du haut et commence la cuisson.

L'écran affiche le mode de gril choisi (Hi ou Lo), son symbole et **Broil (Gril)**. Faites cuire un côté des aliments au gril jusqu'à ce qu'ils soient brunis. Puis, tournez-les et faites cuire l'autre côté. Une fois la cuisson terminée, appuyez sur la touche **OFF/CLEAR (ARRÊT/ EFFACER)** pour éteindre le four ou annuler la cuisson au gril à tout moment. L'heure actuelle s'affiche.

Pour modifier un réglage programmé de cuisson au gril, appuyez sur la touche **Broil (Cuisson au gril)** pour changer le réglage entre Hi (Élevé) et Lo (Faible). Appuyez sur la touche **START/SET (DÉMARRER/RÉGLER)** pour terminer la cuisson avec le nouveau réglage.

Guide de cuisson au grill

Les temps de cuisson au grill dépendent de la taille, du poids, de l'épaisseur, du réglage de la température de grill ainsi que de vos préférences de cuisson. Le guide suivant est basé sur des viandes et/ou des poissons sortant du réfrigérateur.

Type d'aliment	Quantité et/ou épaisseur	Hauteur de grille*	Temps pour le 1er côté (en min)	Temps pour le 2ème côté (en min)	Remarques
Bœuf haché	500 g (1 lb) soient 4 boulettes de 1,2 à 1,9 cm d'épaisseur (0,5 à 0,75")	6 ou 7	7-10	5-7	Répartissez uniformément. Vous pouvez cuire jusqu'à 8 boulettes simultanément.
Bien cuit					
Biftecks	900 à 1300 g (1 à 1,5 lbs) de 3,8 cm d'épaisseur (1")	6	10-12	5-7	Les biftecks dont l'épaisseur ne dépasse pas 1,2 cm (1") cuisent avant de brunir. Il est conseillé de les frire sur le grill. Incisez pour extraire la graisse.
Moyen					
Bien cuit					
Moyen					
Bien cuit	900 à 1300 g (2 à 2,5 lbs) de 3,8 cm d'épaisseur (1,5")	6	18-22	17-19	
Poulet	1 poulet entier, de 900 à 1300 g (2 à 2,5 lbs), coupé dans la longueur	4	30-35	15-20	Grillez d'abord le côté peau vers le bas. Ouvrez en écartant. Badigeonnez de beurre fondu avant de griller et à mi-cuisson.
	2 blancs	5	15-20	7-12	

Type d'aliment	Quantité et/ou épaisseur	Hauteur de grille*	Temps pour le 1er côté (en min)	Temps pour le 2ème côté (en min)	Remarques
Filets de poisson	0,6 à 1,3 cm (0,25 à 0,5") d'épaisseur	6	6-10	3-4	Manipulez et retournez avec précaution. Selon vos goûts, vous pouvez badigeonner de beurre citronné avant et pendant la cuisson.
Tranches de jambon (précuits)	1,3 cm (0,5") d'épaisseur	6	7-10	5-6	Augmentez le temps (10 minutes au lieu de 5) pour chaque côté pour du jambon de 0,7 cm (1,5") d'épaisseur ou artisanal.
Côtelettes de porc	2 (1,3 cm (0,5") d'épaisseur)	6	8-11	4-6	Incisez pour extraire la graisse.
Bien cuit					
Côtelettes d'agneau					
Moyen	2 (2,5 cm (1") d'épaisseur)	6	8-12	5-8	-
Bien cuit	environ 10 à 12 oz.	6	10-16	7-11	Incisez pour extraire la graisse.

Remarque

* Voir illustration page 35 pour la description des hauteurs de grille.

Utilisation du four

Maintien au chaud

La fonction Keep Warm (Maintien au chaud) vous permet de conserver des aliments cuits au chaud à une basse température de cuisson. La fonction Keep Warm (Maintien au chaud) permet de conserver des aliments cuits au chaud jusqu'à 3 heures après leur cuisson en vue de les servir. Au bout de 3 heures, le four s'éteint automatiquement.

Comment utiliser la fonction de maintien au chaud ?

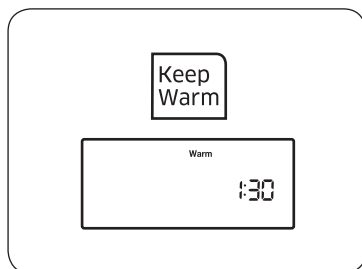

1. Positionnez la grille sur l'emplacement de votre choix. Placez les aliments dans le four et fermez la porte.
2. Appuyez sur la touche **Keep Warm (Maintien au chaud)**.
Le voyant **Start (Démarrage)** clignote en dessous de l'heure actuelle et **Warm (Chaud)** apparaît à l'écran.

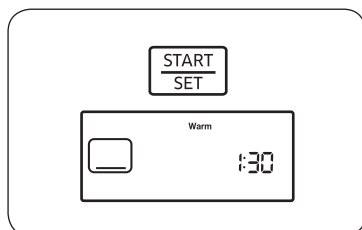

3. Appuyez sur la touche **START/SET (DÉPART/RÉGLAGE)**.
Le four s'éclaire automatiquement et commence le préchauffage de la température Keep Warm (Maintien au chaud (environ 77 °C [170 °F])). L'écran affiche le symbole **du four, Warm (Chaud)**, et l'heure.
Pour annuler la fonction **Keep Warm (Maintien au chaud)** et éteindre le four, appuyez sur la touche **OFF/CLEAR (ARRÊT/EFFACER)**. L'heure actuelle s'affiche.

Pour programmer un maintien au chaud après une fonction de cuisson minutée, appuyez sur la touche **Keep Warm (Maintien au chaud)** après avoir programmé la fonction de cuisson minutée. Une fois la cuisson terminée, un signal sonore retentit 6 fois et la température du four baisse pour atteindre celle du programme de maintien au chaud. Le four conserve cette température jusqu'à ce que le mode Keep Warm (Maintien au chaud) soit annulé.

Utilisation de la fonction Cuisson facile

Pizza

La fonction Pizza (Pizza) est conçue pour dorer et donner du croustillant à la pâte tout en conservant le moelleux de la garniture.

Comment régler la fonction Pizza ?

1. Appuyez sur la touche **Pizza**.



NX58*560***, NX58*751***

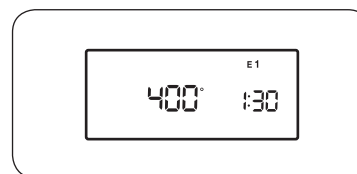

NX58*565***

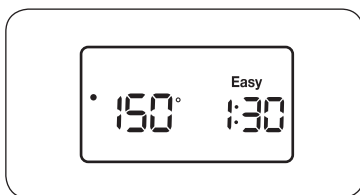

NX58*560***, NX58*751***

2. Appuyez sur le bouton **START/SET (DÉPART/RÉGLAGE)** pour lancer la cuisson de la pizza.

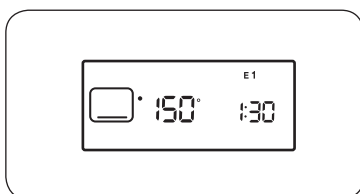

NX58*565***

Remarque

- Utilisez une seule grille et placez-la sur la position 3 ou 4 pour obtenir les meilleurs résultats lors de l'utilisation de la fonction Pizza.
- La température par défaut est de 400 °F. Vous pouvez régler la température du four selon vos besoins.
- Suivez les instructions figurant sur l'emballage pour connaître les temps de préchauffage et de cuisson.

Cuisson lente

La fonction Slow Cook (Cuisson lente) peut être utilisée pour cuire les aliments plus lentement à une température plus basse. Un temps de cuisson plus long permet une meilleure diffusion des arômes dans de nombreuses recettes. Cette fonction est idéale pour faire rôtir du bœuf, du porc et de la volaille. La cuisson lente de la viande peut lui donner un aspect foncé sur le dessus sans qu'elle soit brûlée. Ceci est tout à fait normal.

Comment régler la fonction Cuisson lente ?



NX58*560***, NX58*751***

1. Appuyez sur la touche **SLOW COOK (CUISSON LENTE)** une fois pour sélectionner HI (ÉLEVÉ) ou deux fois pour sélectionner LO (FAIBLE).

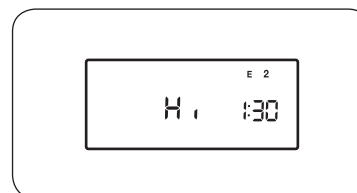

NX58*565***

Utilisation du four

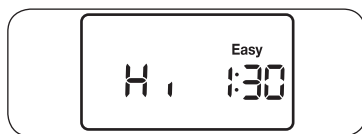

NX58*560***, NX58*751***

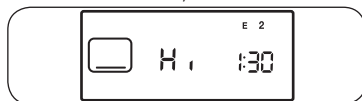

NX58*565***

- Appuyez sur la touche **START/SET (DÉPART/RÉGLAGE)** pour lancer la cuisson lente.

Remarque

- Utilisez une seule grille et placez-la sur la position 3 ou 4 pour obtenir de meilleurs résultats.
- Le préchauffage du four n'est pas nécessaire.

Mode friture par application d'air (MODÈLE NX58*751***)

Cette fonction utilise l'air chaud pour permettre d'obtenir des aliments frais ou surgelés plus croustillants et sains, sans ou avec moins d'huile que les modes de cuisson par convection normale. Pour des résultats optimaux, utilisez ce mode avec le mode unique et placez le plateau de friture par application d'air au niveau 3. La température peut être réglée entre 350 °F et 500 °F. Le préchauffage n'est pas nécessaire pour ce mode. Suivez la recette ou les indications figurant sur l'emballage pour régler la température, la durée et la quantité.

Comment régler le four pour la cuisson en mode Friture par application d'air

- Placez le plateau sur la position de grille 4.
- Sélectionnez le mode **Friture par application d'air** à l'aide du touche tactile.
- Utilisez la touche tactile pour modifier la température par défaut. Saisissez la température suggérée pour vos aliments, comme recommandé dans leurs indications de cuisson. La température par défaut est de 425 °F.
- Appuyez sur la touche tactile et, si nécessaire, réglez la fonction Temps de cuisson ou Départ différé.
- Appuyez sur le bouton **START/SET (DÉPART/RÉGLAGE)** pour lancer le mode Friture par application d'air.
- Une fois la cuisson terminée, appuyez sur **OFF/CLEAR (ARRÊT/EFFACER)**, puis sortez les aliments.

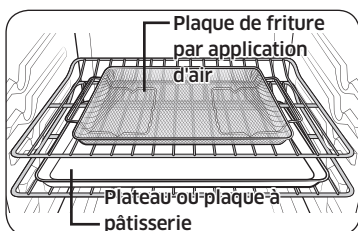

Positionnement recommandé du plateau de friture par application d'air

REMARQUE

- Placez une plaque de cuisson ou un plateau sous le plateau de friture par application d'air pour récupérer les égouttures. Cela permet d'éviter les éclaboussures et la fumée.
- La friture par application d'air est conçue pour la cuisson sur une seule grille. Placez les aliments sur la position de grille 4 pour des résultats optimaux.

Déshydratation des aliments

Cette fonction permet de faire sécher des aliments afin d'en retirer l'eau à l'aide de la chaleur tournante.

Comment régler la fonction Dehydrate (Déshydrater)

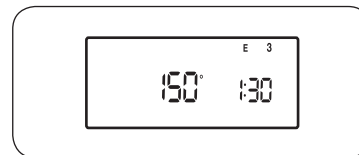

- Appuyez sur la touche **Dehydrate (Déshydrater)**.

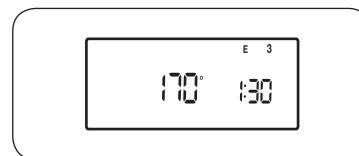

- Appuyez sur les touches numériques pour régler la température souhaitée (entre 100 et 175 °F).

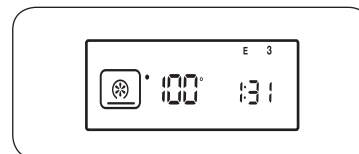

- Appuyez sur le bouton **START/SET (DÉPART/RÉGLAGE)** pour lancer la déshydratation.

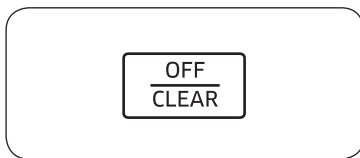

- Lorsque les aliments sont déshydratés, appuyez à nouveau sur le bouton **OFF/CLEAR (ARRÊT/EFFACER)**.

 **Remarque**

- Cette fonction ne nécessite pas de préchauffage.
- Une fois que les aliments sont déshydratés, conservez-les dans un endroit frais et sec.
- Si vous sélectionnez une température située en dehors de la plage, un message d'erreur s'affiche.

Guide de la fonction déshydratation

Catégorie	Hauteur de grille		Poids recommandé (oz)	Temp. optimale
	Grille unique	Grille multiple		
Légumes	3 ou 4	2 et 5	9 à 21	100 à 150 °F
Fruits	3 ou 4	2 et 5	9 à 21	100 à 150 °F
Viandes	3 ou 4	2 et 5	14 à 30	145 à 175 °F

Levée

La fonction Levée sert à maintenir un niveau de chaleur permettant le gonflement des produits nécessitant une fermentation à la levure.

Comment régler le four pour la levée ?

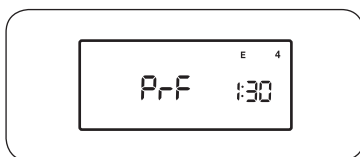

- Entrez le mode de levée. Appuyez sur la touche **Bread Proof (Levée)**.

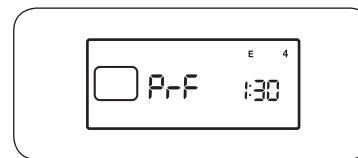

- Démarrez la fonction Levée. Appuyez sur la touche. La fonction de levée fournit automatiquement la température optimale pour le processus de levée. Par conséquent, aucun réglage de température n'est nécessaire.
- Appuyez sur la touche **OFF/CLEAR (ARRÊT/EFFACER)** dès que vous souhaitez désactiver la fonction de levée.

 **Remarque**

- Si vous appuyez sur la touche BREAD PROOF (LEVÉE) alors que la température du four est supérieure à 37,7 °C (100 °F), l'indication Hot (Chaud) s'affiche. Pour assurer des résultats optimaux, il est préférable de démarrer cette fonction à four froid. C'est pourquoi, nous vous conseillons d'attendre que le four ait refroidi et que l'indication Hot (Chaud) disparaisse de l'affichage.
- Pour éviter de réduire la température du four et d'augmenter le temps de levée, n'ouvrez pas la porte du four inutilement.
- Vérifiez les produits pâtisseries assez rapidement pour éviter qu'ils ne gonflent excessivement.
- N'utilisez pas le mode de levée pour faire réchauffer des aliments ou les maintenir au chaud. La température émise pour la levée n'est pas assez élevée pour réchauffer des aliments à une température sûre. Utilisez la fonction de maintien au chaud.
- Pour de meilleurs résultats, disposez la pâte sur un plat dans le four au niveau 3 ou 4 et couvrez-la avec un torchon ou du film plastique. (Le plastique doit être fixé sous le récipient, afin qu'il ne soit pas soulevé par la ventilation du four.)

Utilisation du four

Cuisson personnalisée

La fonction Favorite Cook (Cuisson personnalisée) vous permet de pré-programmer 3 différentes fonctions de cuisson ou les réglages de votre recette préférée qui peuvent donc être réutilisés et lancés en actionnant un bouton. Vous pouvez seulement utiliser les fonctions Bake (Cuisson traditionnelle), Bake convection (Cuisson par convection) ou Roast convection (Rôtissage par convection) pour les choix de Favorite Cook (Cuisson personnalisée). Vous ne pouvez pas utiliser les fonctions de Delay Start (Départ différé) pour votre sélection Favorite Cook (Cuisson personnalisée).

Comment régler une sélection de cuisson personnalisée ?

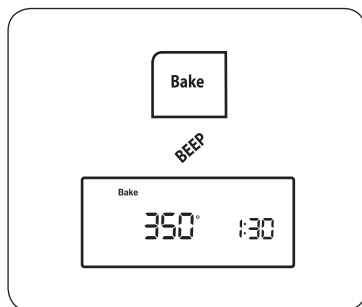

1. Appuyez sur la touche du mode de cuisson que vous souhaitez enregistrer (ex : **Bake (Cuisson traditionnelle)**). Un signal sonore retentit à chaque fois que vous appuyez sur une touche. La température par défaut (**350°**) clignote à l'écran. Si la température par défaut est celle que vous désirez, passez à l'étape 3.

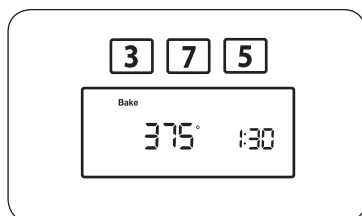

2. Appuyez sur les touches du pavé numérique pour saisir la température de cuisson souhaitée (par exemple 3, 7, 5). La température de cuisson choisie clignote à l'écran.

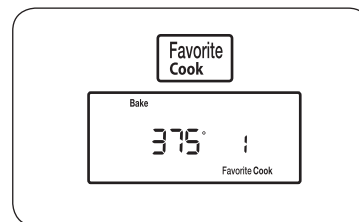

3. Appuyez sur la touche **Favorite Cook (Cuisson personnalisée)** une seule fois pour stocker ces réglages dans Recette 1, deux fois pour les stocker dans Recette 2 ou trois fois pour Recette 3. Le numéro et le réglage correspondants s'affichent à l'écran et **Favorite Cook (Cuisson personnalisée)** clignote sous le réglage Cuisson favorite sélectionné pour cette recette.

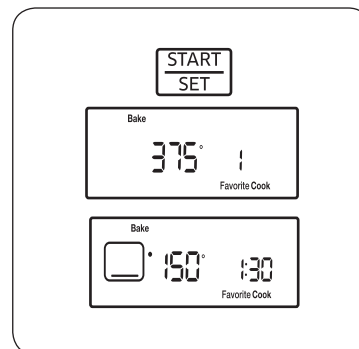

4. Appuyez sur la touche **START/SET (DÉPART/RÉGLAGE)**. L'écran affiche la dernière température Custom Cook (Cuisson personnalisée) réglée ou utilisée ainsi que l'heure actuelle.

Remarque

Appuyez sur la touche **START/SET (DÉPART/RÉGLAGE)** une fois pour enregistrer le réglage Custom Cook (Cuisson personnalisée) ou deux fois pour enregistrer et commencer la cuisson personnalisée sur le réglage sélectionné.

Comment utiliser ou réutiliser une sélection de cuisson personnalisée ?

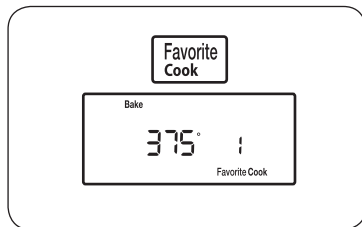

1. Positionnez la grille sur l'emplacement de votre choix.
2. Appuyez sur la touche **Favorite Cook (Cuisson personnalisée)**. Pour rappeler le réglage Cuisson favorite de votre choix depuis son emplacement de stockage, appuyez sur la touche **Favorite Cook (Cuisson personnalisée)** comme indiqué ci-dessous :

- 1 fois pour Recette 1,
- 2 fois pour Recette 2,
- 3 fois pour Recette 3.

Favorite Cook (Cuisson personnalisée) clignote sous le réglage Cuisson favorite sélectionné sur l'écran pour cette recette.

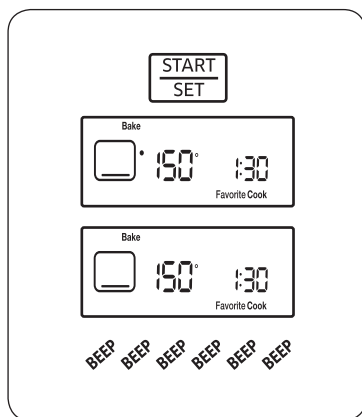

3. Appuyez sur la touche **START/SET (DÉPART/RÉGLAGE)**. « • » clignote à gauche de la température (par défaut ou actuelle) jusqu'à ce que la température sélectionnée soit atteinte. Un signal sonore retentit 6 fois. La température **par défaut** ou **actuelle**, le mode de cuisson, son symbole et l'heure s'affichent. Lorsque le four atteint la température de cuisson souhaitée, un signal sonore retentit 6 fois.

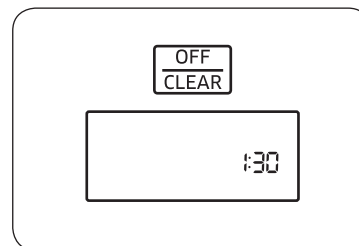

4. Placez les aliments dans le four et fermez la porte. Le préchauffage est très important pour une bonne cuisson ou bon rôtissage.
5. Une fois la cuisson terminée, sortez les aliments du four, fermez la porte, et appuyez sur la touche **OFF/CLEAR (ARRÊT/EFFACER)**. Le four s'éteint et l'écran affiche l'heure actuelle.

Utilisation du four

Fonctionb Shabbat



(utilisée pour les fêtes et le Shabbat juifs)

Pour en savoir plus et obtenir des instructions d'utilisation et une liste complète des modèles avec la fonction Shabbat, veuillez visiter le site Web sur <http://www.star-k.org>.

La fonction Sabbath (Shabbat) ne peut être utilisée qu'avec les réglages Bake (Cuisson traditionnelle) et Cook Time (Temps de cuisson). Le four fonctionne sur la température définie et ne change pas jusqu'à ce que la fonction Sabbath (Shabbat) soit annulée ou que le temps de cuisson soit écoulé. Si la fonction Sabbath (Shabbat) est sélectionnée, elle écrase les fonctions d'économie d'énergie enregistrées par défaut. Tout l'éclairage de l'écran, les signaux du four, la plupart des touches de commande et le ventilateur à convection seront désactivés.

Comment régler la fonction Sabbath ?

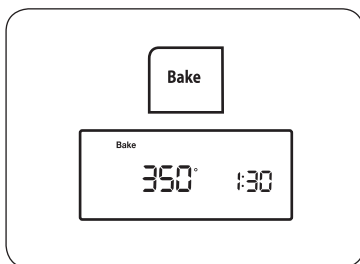

1. Positionnez la grille sur l'emplacement de votre choix. Voir page 35.
2. Appuyez sur le bouton **Bake (Cuisson traditionnelle)**. Un signal sonore retentit à chaque fois que vous appuyez sur une touche jusqu'à ce que la fonction Sabbath (Shabbat) soit activée. La température par défaut (**350°**) clignote à l'écran. Si la température par défaut est celle que vous désirez, passez à l'étape 4.

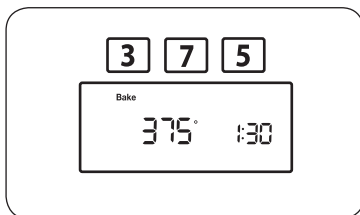

3. Appuyez sur les touches du pavé numérique pour saisir la température de cuisson souhaitée (par exemple 3, 7, 5). La température de cuisson choisie clignote à l'écran.

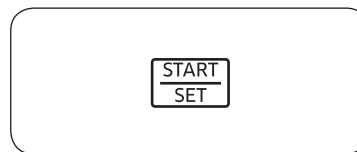

4. Appuyez sur la touche **START/SET (DÉPART/RÉGLAGE)**.

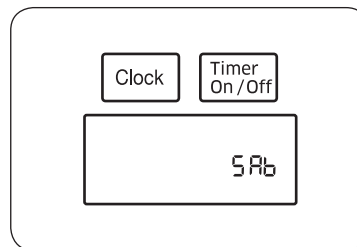

5. Maintenez simultanément les touches **Clock (Horloge)** et **Timer On/Off (Activation/Désactivation de la minuterie)** enfoncées pendant 3 secondes. L'affichage indique alors SAb (Shabbat). Les signaux du four, l'écran à DEL, et toutes les commandes seront désactivées, sauf les touches **Bake (Cuisson)**, **Cooking Time (Temps de cuisson)**, **START/SET (DÉPART/RÉGLAGE)** et **OFF/CLEAR (ARRÊT/EFFACER)**. Dans environ 20 secondes, vous entendrez un « clic » provenant du tableau de commande et le four commencera l'éclairage et le processus de préchauffage. Lorsque le four atteint la température de cuisson souhaitée, le four poursuit la cuisson à cette température jusqu'à ce que le temps de cuisson défini se soit écoulé ou que la fonction Sabbath (Shabbat) soit annulée. Le décompte du temps de cuisson ne s'affiche pas, mais le four s'éteint automatiquement à la fin du temps programmé.

Procédure de réglage de la cuisson minutée en mode Shabbat ?

Pour régler la cuisson minutée en mode Sabbath (Shabbat), suivez les étapes 1 à 3 de la section **Comment régler la fonction Sabbath ?**, puis suivez les étapes ci-dessous.

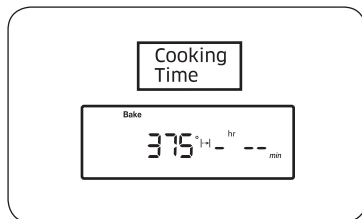

1. Appuyez sur la touche **Cooking Time (Temps de cuisson)**. L'écran affiche -hr --min. (Les caractères hr et min ne s'affichent pas sur le modèle NX58*560***, NX58*751***.)

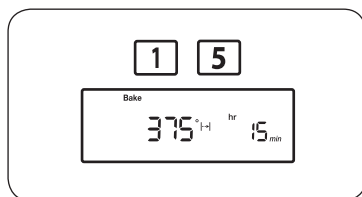

2. Appuyez sur les touches du pavé numérique pour saisir le temps de cuisson souhaité. L'indicateur **START (DÉMARRAGE)** clignote à l'écran. Vous pouvez régler le temps de cuisson pour une durée comprise entre 1 minute et 9 heures et 99 minutes. Passez ensuite à l'étape 4 de la section **Comment régler la fonction Sabbath ?**.

Comment régler la fonction Shabbat ?

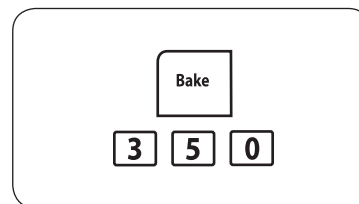

Pour changer une température de cuisson programmée, appuyez sur la touche **Bake (Cuisson traditionnelle)**, entrez la nouvelle température, puis appuyez sur la touche **START/SET (DÉPART/RÉGLAGE)**. Dans environ 20 secondes, vous entendrez un « clic » provenant du tableau de commande et le four terminera la cuisson à la nouvelle température.

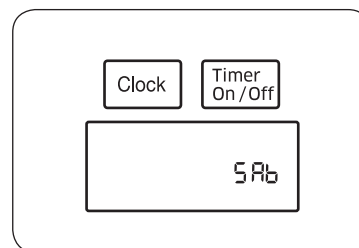

Pour annuler la fonction Sabbath (Shabbat), maintenez simultanément les touches **Clock (Horloge)** et **Timer On/Off (Activation/Désactivation de la minuterie)** enfoncées pendant 3 secondes. L'heure actuelle s'affiche.

Utilisation du four

Fonctions complémentaires

Économie d'énergie 12 Heures et 3 Heures

Si vous oubliez d'éteindre votre four, cette fonction assure la désactivation automatique des commandes après 12 heures d'utilisation des fonctions de cuisson ou après 3 heures d'utilisation de la fonction Gril.

Comment activer ou désactiver la fonction d'économie d'énergie après 12 heures ?

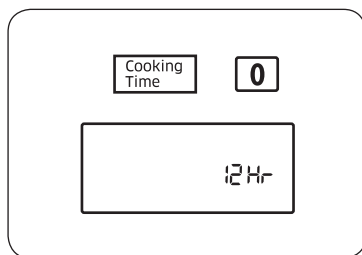

1. Appuyez simultanément sur la touche **Cooking Time (Temps de cuisson)** et la touche numérique **0** pendant 3 secondes. L'affichage indiquant **12 Hr** (arrêt après 12 heures) ou **-- Hr** (pas d'arrêt automatique) apparaît. Par défaut, **le four s'arrête au bout de 12 heures.**

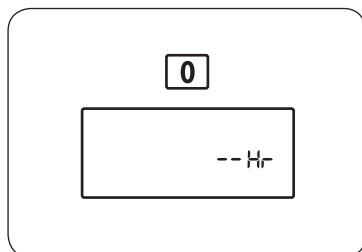

2. Appuyez sur la touche **0** pour sélectionner ON (ACTIVÉ) (**12Hr**) ou OFF (DÉSACTIVÉ) (**-- Hr**).

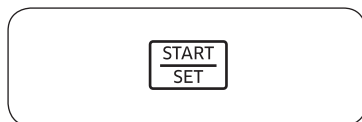

3. Appuyez sur la touche **START/SET (DÉPART/RÉGLAGE)** pour enregistrer et démarrer le dispositif.

Sélection de la température en Fahrenheit ou en Centigrade

Le four peut être programmé pour afficher la température en degrés Fahrenheit ou Celsius.

Par défaut, le four est réglé pour que la température s'affiche en degrés Fahrenheit.

Comment passer des degrés Fahrenheit aux degrés Celsius et inversement ?

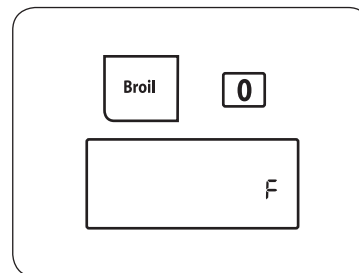

1. Appuyez simultanément sur les touches **Broil (Gril)** et **0** pendant 3 secondes. L'écran affiche **F** (Fahrenheit) ou **C** (Celsius). La valeur par défaut est **F**.

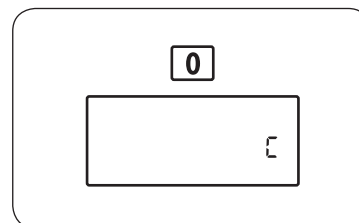

2. Appuyez sur la touche **0** du pavé numérique pour sélectionner **F** ou **C**. Appuyez sur la touche **0** du pavé numérique pour alterner entre **F** et **C**.

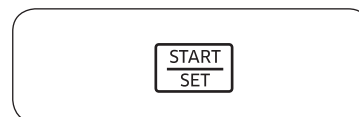

3. Appuyez sur la touche **START/SET (DÉPART/RÉGLAGE)** pour enregistrer et régler la sélection de température.

Fonction de convection par conversion automatique

Lorsque vous utilisez la cuisson par convection, la fonction de convection par conversion automatique permet de convertir automatiquement les températures de la cuisson classique en températures de cuisson par convection. Lorsque cette fonction est activée, l'affichage indique la température réelle convertie (réduite).

Comment désactiver ou activer la fonction de conversion automatique ?

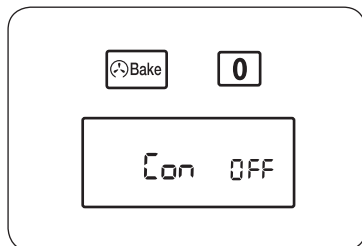

1. Appuyez simultanément sur les touches **Convection Bake (Cuisson par convection)** et **0** pendant 3 secondes. Appuyez sur la touche **0** pour sélectionner **Con On** (conversion active) ou **Con Off** (conversion inactive). La valeur par défaut est **Con Off**.

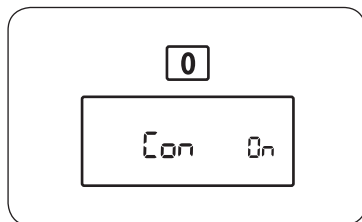

2. Appuyez sur la touche numérique **0** pour sélectionner **Con On (Conv. activée)** ou **Con Off (Conv. désactivée)**.

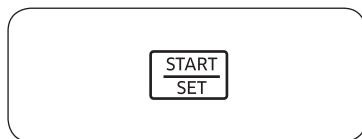

3. Appuyez sur la touche **START/SET (DÉPART/RÉGLAGE)** pour enregistrer et régler la conversion automatique.

Activation/désactivation du son

Cette fonction vous permet de régler le four de sorte à ce que les commandes fonctionnent de manière silencieuse.

Comment activer ou désactiver le son ?

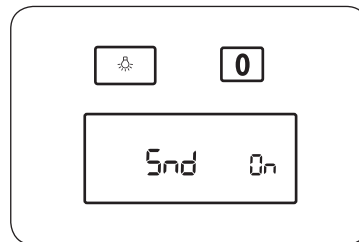

1. Appuyez simultanément sur la touche **Oven Light (Lumière du four)** et la touche numérique **0** pendant 3 secondes. L'affichage indique alors **Snd On** (Son activé) ou **Snd OFF** (Son désactivé). Par défaut, **le son est activé**.

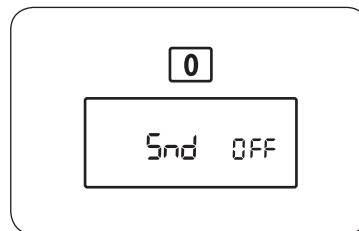

2. Appuyez sur la touche **0** pour alterner entre **Snd On (Son activé)** et **Snd OFF (Son désactivé)**.

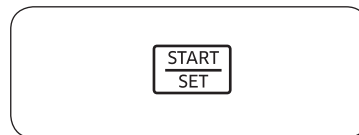

3. Appuyez sur la touche **START/SET (DÉPART/RÉGLAGE)** pour enregistrer et régler le signal sonore.

Utilisation du tiroir chauffe-plat

À propos du tiroir chauffe-plat (modèle NX58*565*** uniquement)

Le tiroir chauffe-plat vous permet de conserver les aliments cuits chauds. Les aliments doivent être déjà chauds. N'utilisez pas le tiroir chauffe-plat pour chauffer ou réchauffer des aliments froids.

Environ 25 minutes sont nécessaires pour préchauffer le tiroir chauffe-plat.

⚠ ATTENTION

N'utilisez pas de récipients en plastique, ni de film plastique dans le tiroir chauffe-plat. Le plastique fond s'il entre en contact direct avec le tiroir chauffe-plat. Il est possible que le plastique fondu ne s'enlève plus. Ces dégâts ne sont pas couverts par la garantie.

- Ne tapissez pas le tiroir chauffe-plat de papier d'aluminium. Le papier d'aluminium est un excellent isolant thermique et aurait pour conséquence d'emprisonner la chaleur. Son utilisation est susceptible de perturber le fonctionnement du tiroir et d'endommager la finition intérieure.
- Ne placez pas de liquide ou d'eau dans le tiroir chauffe-plat.
- Tous les aliments placés dans le tiroir chauffe-plat doivent être recouverts d'un couvercle ou de papier d'aluminium. Lorsque vous faites chauffer des pâtisseries ou du pain, aménagez une ouverture dans le couvercle afin de permettre à l'humidité de s'échapper.
- Retirez les couverts de service, etc., avant de placer le récipient dans le tiroir chauffe-plat.
- Conservez les aliments dans le récipient de cuisson ou transférez-les dans un plat de service résistant à la chaleur.
- Le tiroir chauffe-plat ne peut pas être utilisé durant le cycle d'auto-nettoyage.
- Le tiroir chauffe-plat s'éteint automatiquement après 3 heures.

Activation ou désactivation du tiroir chauffe-plat

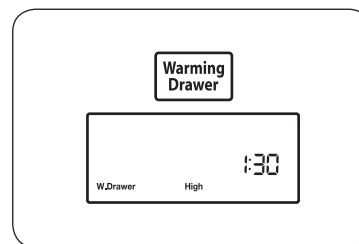

1. Appuyez sur la touche **Warming Drawer (Tiroir chauffe-plat)** une fois pour une température de chauffage faible, **deux fois** pour une température de chauffage intermédiaire, **trois fois** pour une température de chauffage élevée, ou **quatre fois** pour éteindre le tiroir chauffe-plat.

Warming Drawer (Tiroir chauffe-plat) et la lumière de la température sélectionnée s'affichent à l'écran. Le tiroir chauffe-plat commence à chauffer.

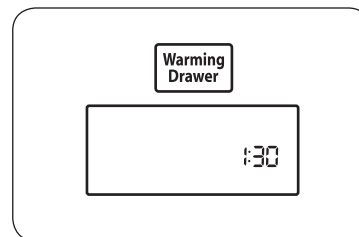

2. Pour éteindre le tiroir chauffe-plat, appuyez sur la touche **Warming Drawer (Tiroir chauffe-plat)** jusqu'à ce qu'il s'éteigne.

📖 Remarque

Appuyer sur la touche **OFF/CLEAR (ARRÊT/EFFACER)** ne permet pas d'éteindre le tiroir chauffe-plat.

Réglages recommandés

RÉGLAGE DU TIROIR	TYPE D'ALIMENTS*
FAIBLE	Petits pains (mous), assiettes vides
MED	Rôtis (boeuf, porc, agneau), plats mijotés, légumes, oeufs, pâtisseries, biscuits, petits pains (durs), sauces
ÉLEVÉE	Volaille, côtelettes de porc, hamburgers, pizza, bacon, aliments frais

Remarque

* Vous pouvez placer simultanément différents types d'aliments dans le tiroir chauffe-plat. Pour un résultat optimal, ne laissez pas les aliments pendant plus d'une heure dans le tiroir chauffe-plat. Ne laissez pas d'aliments en petites quantités ou sensibles à la chaleur, comme des œufs, pendant plus de 30 minutes.

Entretien de votre appareil

Avertissement

- Veillez toujours à ce que les commandes soient éteintes et que les surfaces soient froides avant de retirer et/ou nettoyer une des pièces. Ceci élimine les risques de brûlure.
- Si la cuisinière est, pour une quelconque raison, retirée du mur, assurez-vous que le dispositif anti-basculement est convenablement rétabli une fois que la cuisinière est remise en place. La non observation de cette consigne peut provoquer un basculement de la cuisinière et, par conséquent, des blessures.

Entretien et nettoyage du four

Les tableaux de commande du four et des brûleurs de surface peut être facilement nettoyé à l'aide d'un chiffon humide et/ou de produit à vitre. Les surfaces très sales peuvent être nettoyées avec de l'eau savonneuse chaude.

Remarque

N'utilisez jamais de laine de verre ou de nettoyant abrasif. Protégez les surfaces des objets coupants. Tous les objets cités peuvent endommager la surface.

Tableau de commande du four

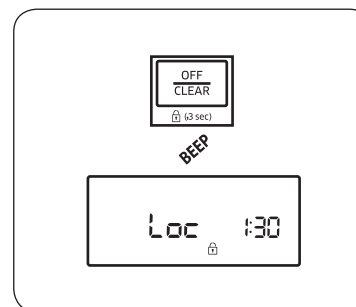

1. Pour verrouiller les commandes et la porte du four, maintenez la touche **OFF/CLEAR (ARRÊT/EFFACER)** enfoncée pendant 3 secondes. Ceci évite les risques de mise en fonctionnement accidentelles du four et le basculement de l'appareil. Un signal sonore retentit et l'écran indique Loc (Verrouillé), l'heure, et le symbole de verrouillage.

Entretien de votre appareil

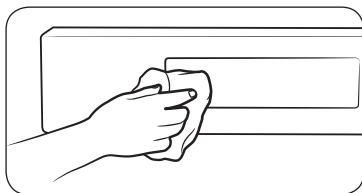

- Nettoyez les éclaboussures avec un chiffon humide, du produit à vitres, ou de l'eau savonneuse chaude.

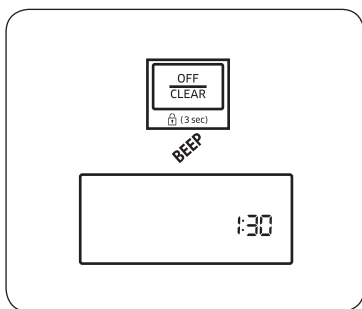

- Pour déverrouiller les commandes et la porte, maintenez la touche **OFF/CLEAR (ARRÊT/EFFACER)** enfoncée pendant 3 secondes. Pour déverrouiller uniquement les commandes, tenez la porte légèrement entrouverte pendant que vous maintenez la touche **OFF/CLEAR (ARRÊT/EFFACER)** enfoncée pendant 3 secondes. Un signal sonore retentit et l'indicateur Loc ainsi que le symbole de verrouillage disparaissent de l'écran. Fermez la porte du four si vous la mainteniez ouverte.

Surfaces en acier inoxydable

⚠ Avertissement

N'utilisez pas d'éponge en laine de verre ou de nettoyeurs abrasifs sur les surfaces en acier inoxydable. Les éponges et nettoyeurs abrasifs vont rayer la surface et abîmer sa finition.

📖 Remarque

Afin d'éviter toute décoloration et/ou tâche de graisse, nous vous conseillons de nettoyer et d'enlever toute éclaboussure, tâche et graisse de la cuisinière après chaque utilisation.

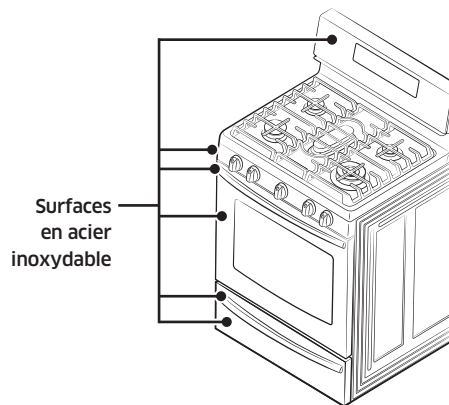

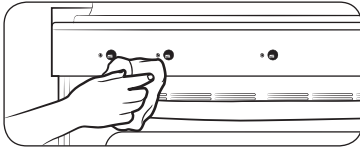

1. Essuyez toutes les éclaboussures avec un chiffon doux humide.
2. Appliquez un nettoyant adapté à l'acier inoxydable sur un chiffon propre humide ou une serviette en papier. Nettoyez précautionneusement une petite surface en suivant les instructions du nettoyant. Il est préférable de nettoyer l'acier inoxydable dans le sens de la largeur si possible.
3. Séchez et lustrez à l'aide d'un torchon doux propre et sec.
4. Répétez les étapes 2 et 3 si nécessaire.

⚠ Avertissement

Ne vaporisez aucun type de nettoyant dans les trous du panneau de la coupelle. Dans ces trous se trouvent des commutateurs d'allumage supportant le courant qui éclaire la surface des brûleurs. Vaporiser un produit à l'intérieur peut endommager la cuisinière.

Grilles de cuisson

- Si vous laissez les grilles dans le four durant un cycle d'auto-nettoyage, leur couleur deviendra légèrement bleutée et l'aspect de leur surface se ternira. Une fois le cycle d'auto-nettoyage terminé et le four refroidi, essuyez les parties latérales des grilles à l'aide d'un papier sulfurisé ou d'un chiffon légèrement huilé. Cela permettra une meilleure insertion des grilles dans leurs glissières.
- Les grilles coulissantes peuvent être nettoyées à la main avec un nettoyant abrasif ou de la laine de verre. Lors du nettoyage, veillez à ne pas laisser de l'eau ou un nettoyant pénétrer dans les glissières sur les côtés de la grille.

📖 Remarque

- Ne les nettoyez pas au lave-vaisselle.
- S'il devient difficile de retirer ou remplacer la grille, essuyez légèrement les glissières de la grille du four avec de l'huile de cuisson. N'essuyez pas l'huile de cuisson sur les glissières.
- Si la grille devient difficile à faire coulisser, il peut s'avérer nécessaire de la lubrifier avec du lubrifiant au graphite.

📖 Remarque

- Pour commander du lubrifiant au graphite, appelez notre centre au 1-800-SAMSUNG (726-7864) ou rendez-vous sur notre page d'accueil (www.samsung.com/us/support, www.samsung.com/ca/support (English) ou www.samsung.com/ca_fr/support (French)) muni de la référence DG81-01629A.
- Si vous souhaitez acheter directement, visitez le site de notre distributeurs de pièces en ligne sur <http://www.samsungparts.com/Default.aspx>.

Pour lubrifier les glissières

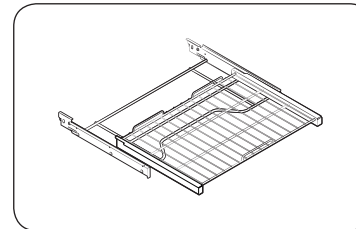

1. Retirez la grille du four. Reportez-vous au retrait de la grille coulissante dans la section COMMENT UTILISER LA GRILLE COULISSANTE ?
2. Ouvrez complètement la grille sur une table ou un plan de travail. Vous pouvez placer un journal sous la grille pour vous faciliter le nettoyage.

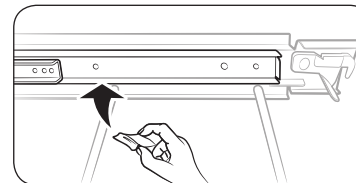

3. Si vous constatez la présence de débris sur les glissières, essuyez-les à l'aide d'une serviette en papier. (Le lubrifiant au graphite retiré lors de l'essuyage doit être remplacé - Reportez-vous aux étapes 4 à 7.)

Entretien de votre appareil

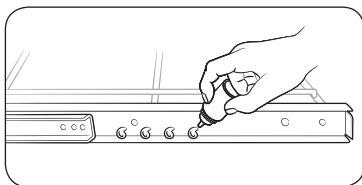

4. Secouez le lubrifiant au graphite avant de l'ouvrir. En commençant par le mécanisme de glissière côté gauche (avant et arrière) de la grille, posez quatre (4) petites gouttes de lubrifiant sur les deux (2) pistes inférieures de la glissière à proximité des supports.

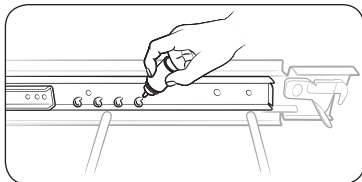

5. Répétez l'opération sur le mécanisme de glissière côté droit (avant et arrière) de la grille.

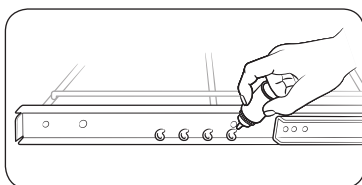

6. Ouvrez et fermez la grille plusieurs fois pour répartir le lubrifiant.

7. Remplacez le bouchon sur le lubrifiant et secouez-le à nouveau. Retournez la grille et répétez les étapes 3, 4, 5 et 6.

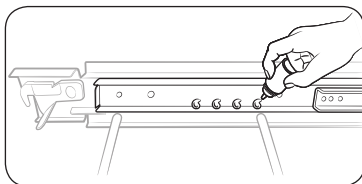

8. Fermez la grille, tournez-la côté droit dessus et placez-la dans le four. Reportez-vous à l'installation de la grille coulissante dans la section COMMENT UTILISER LA GRILLE COULISSANTE ?

Remarque

Ne pulvérisez pas la matière grasse végétale en bombe ni n'utilisez pas d'autres pulvérisateurs de lubrifiant sur la grille coulissante.

Grilles de cuisson

Pour que les grilles restent brillantes et comme neuves, retirez-les du four et nettoyez-les à la main dans de l'eau chaude savonneuse, avec une éponge en plastique ou une éponge à récurer imbibée de savon.

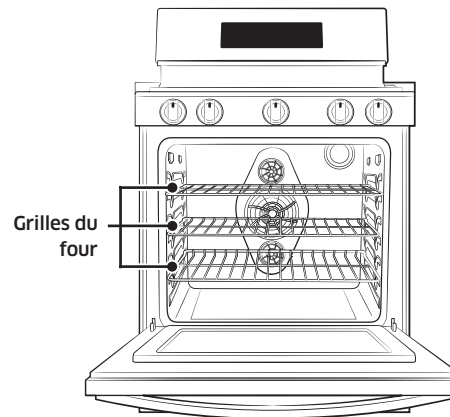

ATTENTION

Ne laissez pas les grilles dans le four pendant un cycle de nettoyage automatique. La chaleur extrême du cycle de nettoyage automatique peut décolorer de façon irréversible les grilles et les rendre difficiles à faire glisser.

S'il devient difficile de faire glisser les grilles, frottez les rails latéraux avec du papier sulfurisé ou un chiffon contenant une petite quantité d'huile de cuisine. Cela permettra une meilleure insertion des grilles dans les glissières.

Porte du four

⚠ Avertissement

Ne laissez pas d'humidité s'insérer dans la porte ou le joint de celle-ci pendant le nettoyage. L'humidité entrant dans l'assemblage de la porte ou un joint de porte humide peut endommager ce joint.

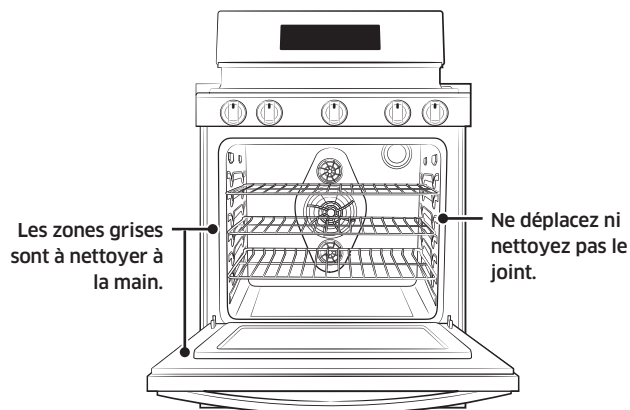

La porte du four contient différents types de surfaces qui nécessitent des techniques de nettoyage différentes. Le joint sur la surface intérieure de la porte du four ne doit jamais être nettoyé ou enlevé pour nettoyer d'autres surfaces. Le joint est constitué d'un matériau tissé essentiel à son bon fonctionnement.

La surface intérieure de la porte autour du joint doit être nettoyée à la main, avec de l'eau chaude savonneuse ou une éponge à récurer en plastique savonneuse. Rincez et séchez à l'aide d'un torchon doux et propre. N'humidifiez pas le joint et ne laissez pas d'humidité s'insérer dans l'assemblage de la porte.

Le joint de la surface intérieure de la porte et la vitre de la porte sont nettoyés automatiquement pendant le cycle d'auto-nettoyage.

La surface extérieure de la porte est en acier inoxydable et doit être nettoyée en respectant les consignes que vous trouverez à la page 60.

La surface de la vitre extérieure peut être nettoyée avec un produit à vitres ou de l'eau chaude savonneuse suivie d'un rinçage abondant. Ne laissez pas l'humidité pénétrer dans l'assemblage de la porte.

Entretien et nettoyage de la plaque de cuisson

Commandes des brûleurs de surface

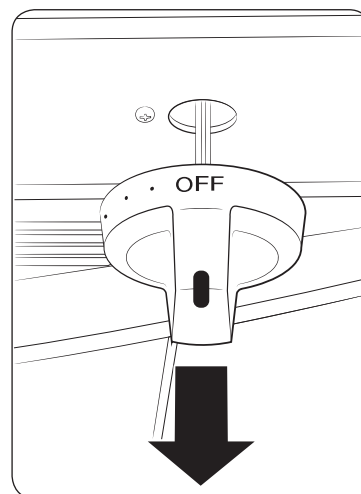

1. Assurez-vous que les boutons des brûleurs de surface soient sur la position OFF (ARRÊT).
2. Retirez les boutons de commande des tiges de la vanne de commande des brûleurs de surface.

⚠ ATTENTION

Ne lavez pas les boutons de commande dans un lave-vaisselle. Ils ne sont pas adaptés au lave-vaisselle.

3. Nettoyez les boutons de commande à l'eau chaude savonneuse. Rincez et séchez intégralement toutes les surfaces (dont l'arrière et le trou de la tige).

Entretien de votre appareil

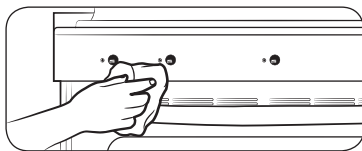

⚠ Avertissement

N'utilisez pas de spray nettoyant sur le tableau de commande des brûleurs de surface. Si des éclaboussures entrent dans les trous de la vanne, elles peuvent entraîner des dégâts matériels, des blessures individuelles ou des blessures mortelles.

4. Nettoyez les surfaces en acier inoxydable avec un chiffon doux et humide imprégné d'un produit adapté. Voir page 60.
5. Remettez les boutons de commande sur la position OFF (ARRÊT), en les poussant sur les tiges de la vanne de commande.

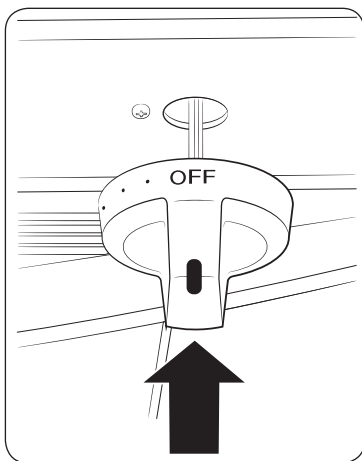

Grilles des brûleurs de surface et assemblages

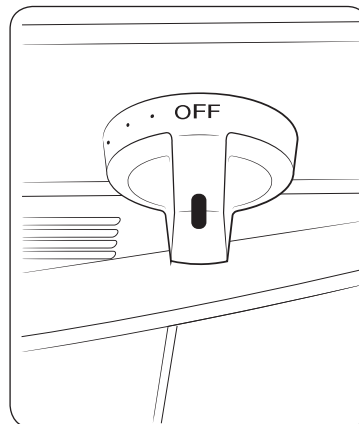

1. Éteignez toutes les commandes et assurez-vous que toutes les pièces ont refroidi.

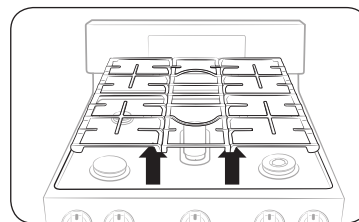

2. Soulevez et retirez les grilles du brûleur de la plaque de cuisson. Souvenez-vous des tailles et emplacements des brûleurs sur tous les brûleurs de surface.

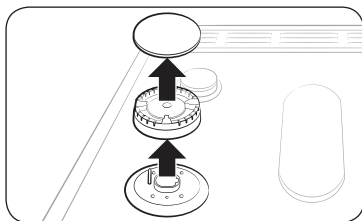

3. Soulevez les chapeaux des têtes des brûleurs.
4. Retirez les têtes des brûleurs des coupelles de la vanne et des électrodes de démarrage.
5. Nettoyez toutes les parties amovibles du brûleur à l'eau chaude savonneuse. N'utilisez pas de tampon à récurer métallique ou de nettoyeurs abrasifs sur une des parties du brûleur.
6. Rincez abondamment et séchez intégralement toutes les parties avant de les rassembler.

Remarque

Les électrodes de démarrage ne sont pas amovibles et ne doivent être nettoyés (à l'aide d'un chiffon) que lorsque les commandes sont sur la position OFF (ARRÊT).

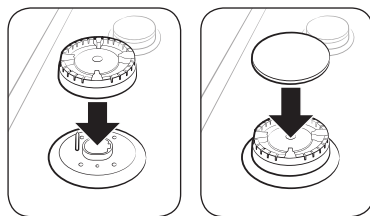

7. Placez toutes les têtes des brûleurs au-dessus des vannes de coupelle, à leur emplacement initial. Le trou sur le côté des têtes de brûleur se place face aux électrodes. Les têtes des brûleurs sont positionnées correctement si elles sont à plat sur le dessus des vannes de coupelle.
8. Placez tous les chapeaux sur les têtes des brûleurs. Ceux-ci doivent également être à plat pour assurer une utilisation appropriée et sans danger.

Brûleur de mijotage précis (ArD)

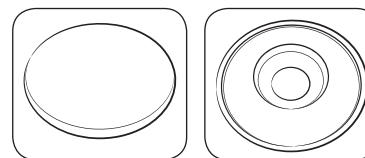

Surface plate

Ligne concave

Remarque

Le chapeau du brûleur de mijotage précis (ArD) et l'intérieur du double brûleur (AvD) peuvent être utilisés de façon interchangeable.

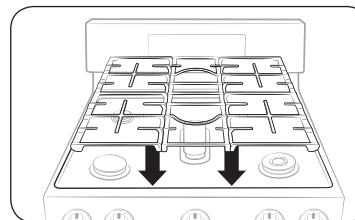

9. Remplacez les grilles des brûleurs sur la plaque de cuisson de la cuisinière.

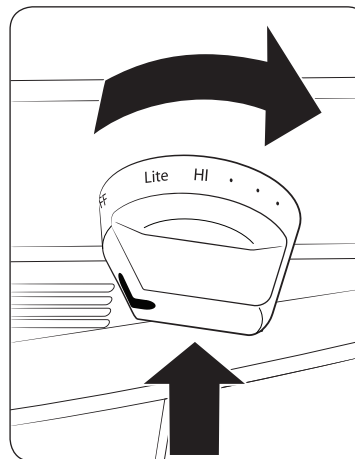

10. Enfoncez et tournez chaque bouton de commande des brûleurs de surface sur la position LITE (ALLUMER), puis remettez-les sur le réglage du brûleur pour s'assurer qu'ils fonctionnent correctement.

Entretien de votre appareil

Surface de la plaque de cuisson

La surface de la plaque de cuisson est en émail vitrifié. Pour éviter que cette surface ne devienne sombre, essuyez et nettoyez toutes les éclaboussures lorsqu'il y en a. Des aliments contenant beaucoup d'acidité (tomates, choucroute, jus de fruits, etc.) ou des aliments à forte teneur en sucre peuvent causer des taches sombres.

⚠ Avertissement

N'utilisez pas d'éponge en laine de verre ou de nettoyeurs abrasifs sur les surfaces en émail vitrifié. Les éponges et nettoyeurs abrasifs peuvent rayer et abîmer la surface.

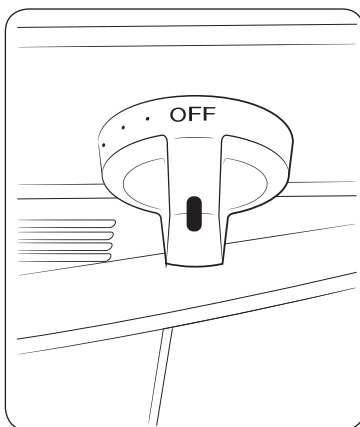

1. Assurez-vous que tous les brûleurs sont éteints.

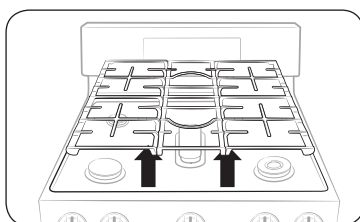

2. Lorsque les surfaces ont refroidi, enlevez les grilles des brûleurs.

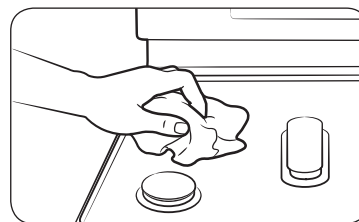

⚠ Avertissement

N'enlevez pas ou ne soulevez pas la plaque de cuisson pendant le nettoyage. Sinon, vous risquez d'endommager les conduites de gaz menant jusqu'aux coupelles des brûleurs, entraînant ainsi un fonctionnement défectueux et/ou dangereux.

3. Nettoyez la surface de la plaque de cuisson avec un chiffon doux humide et de l'eau savonneuse tiède. Si des éclaboussures se nichent sous un brûleur de surface, retirez le chapeau et la tête afin d'accéder à l'éclaboussure et la nettoyer.
4. Rincez à l'eau claire, séchez et cirez avec un chiffon doux et sec.
5. Rassemblez les composants du brûleur (si retiré) et remettez les grilles.

Remplacement de l'ampoule du four

L'éclairage du four nécessite une ampoule standard de 40 watts. L'éclairage s'active à l'ouverture de la porte. La lumière peut également être allumée ou éteinte lorsque la porte du four est fermée en appuyant sur la touche OVEN LIGHT (LUMIÈRE DU FOUR) sur le tableau de commande.

Remarque

L'éclairage est désactivé durant le cycle d'auto-nettoyage.

Avertissement

Débranchez l'alimentation électrique de la cuisinière avant de remplacer l'ampoule du four. Ce geste permet d'éviter des blessures individuelles dues à une électrocution.

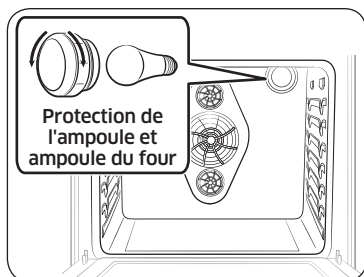

1. Assurez-vous que le four et l'ampoule sont froids.
2. Ouvrez la porte du four.

Remarque

Si les grilles du four gênent, elles peuvent être changées de place ou retirées avant le changement de l'ampoule du four.

3. Tournez le cache en verre de l'ampoule (situé dans le coin supérieur droit de la paroi du fond) dans le sens anti-horaire.
4. Tournez l'ampoule dans le sens inverse des aiguilles d'une montre pour la retirer de sa douille.
5. Installez une ampoule neuve de 40 W. Tournez l'ampoule dans le sens horaire jusqu'à ce qu'elle soit correctement insérée dans son socle.
6. Remettez le cache en verre de l'ampoule en tournant dans le sens horaire jusqu'à ce qu'il soit correctement positionné.
7. Fermez la porte du four et rebranchez l'alimentation électrique de la cuisinière.

Retrait et remise en place de la porte du four

Avertissement

- La porte du four est très lourde. Ne la soulevez pas par la poignée et faites attention à ne pas échapper la porte pendant le retrait. Une manipulation inappropriée peut engendrer des blessures corporelles.
- Débranchez l'alimentation électrique de la cuisinière avant d'enlever la porte du four. Ce geste permet d'éviter un allumage involontaire du four alors que la porte est retirée.

Pour retirer la porte :

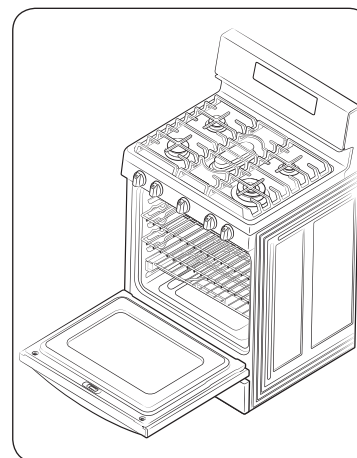

1. Ouvrez complètement la porte du four.

Entretien de votre appareil

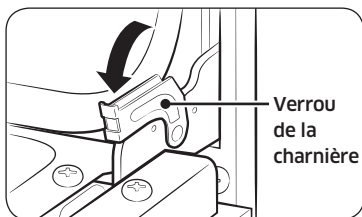

2. Déverrouillez les deux verrous de la charnière. Rabattez chaque verrou de charnière vers le cadre de la porte pour le déverrouiller afin d'obtenir un résultat comme indiqué sur l'illustration à droite.

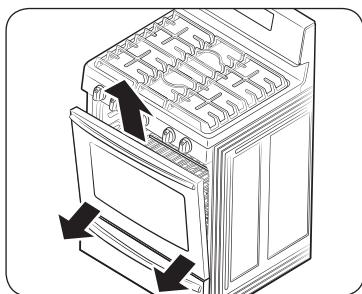

3. Fermez la porte en position de retrait, jusqu'à environ 5 degrés de la verticale.
4. Attrapez fermement les deux côtés de la porte du four et soulevez-la vers vous jusqu'à ce que les bras de la charnière situés en bas soient délogés.
5. Posez délicatement la porte dans un lieu sûr.

Pour remonter la porte :

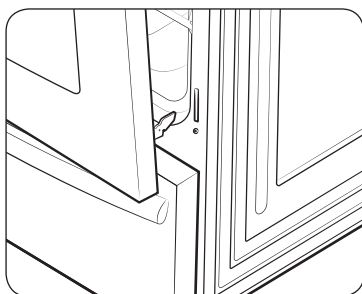

1. Assurez-vous que les bras de la charnière sont déverrouillés et en position de retrait.

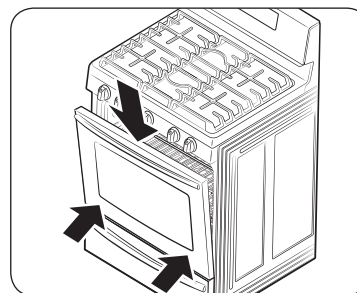

2. Attrapez fermement les deux côtés de la porte.
3. Tout en portant la porte du four, insérez les deux bras de la charnière dans leurs logements situés sur les côtés inférieurs du cadre de la porte. Lorsque la porte est tenue à environ 5 degrés, les bras de la charnière glissent vers le bas, à l'intérieur.

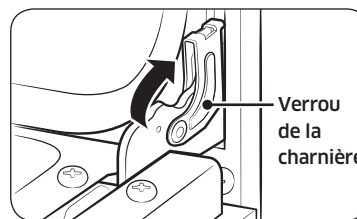

4. Ouvrez complètement la porte du four. Si la porte ne s'ouvre pas entièrement, les bras de la charnière ne sont pas correctement insérés dans leurs logements.
5. Verrouillez les deux verrous de la charnière. Remontez chaque verrou contre le cadre avant de la cavité du four.
6. Refermez la porte.
7. Rebranchez l'alimentation électrique de la cuisinière.

Enlever et remettre le tiroir chauffe-plat (modèle NX58*565***)

Pour enlever et nettoyer le tiroir chauffe-plat

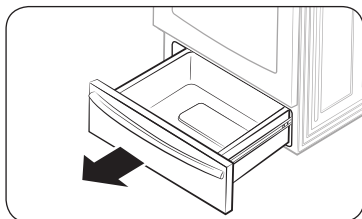

1. Tirez le tiroir vers vous jusqu'à ce qu'il arrive en butée.

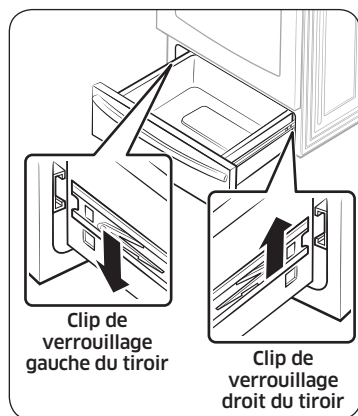

2. Repérez les clips de verrouillage situés près de l'extrémité arrière des rails du plateau tournant à extension complète. Avec vos deux mains, baissez le clip gauche et levez le droit pour les libérer. Retirez le tiroir entièrement.
3. Nettoyez le tiroir à l'eau chaude savonneuse. Rincez et séchez minutieusement.

Comment remettre le tiroir chauffe-plat en place ?

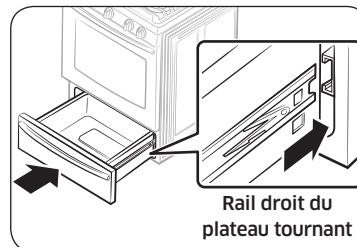

1. Placez les extrémités des rails du plateau tournant à extension complète dans les rails latéraux de l'ouverture du tiroir.

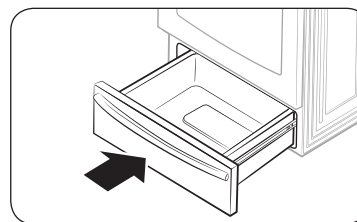

2. Poussez le tiroir afin de pouvoir le fermer et remettez les clips de verrouillage.

Entretien de votre appareil

Enlever et remettre le tiroir de rangement (modèle NX58*560***, NX58*751***)

Comment retirer le tiroir de rangement ?

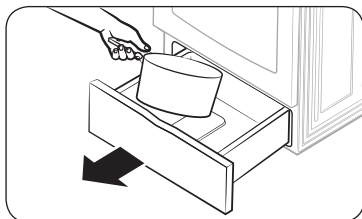

1. Retirez le tiroir et son contenu.

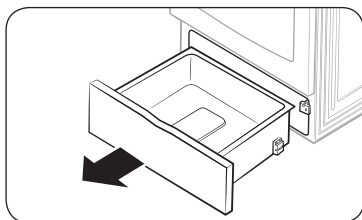

2. Tout en portant le tiroir, tirez-le jusqu'à ce que les côtés supérieurs sortent des deux rainures en nylon du tiroir. Ensuite, soulevez le tiroir pour l'enlever.
3. Nettoyez le tiroir à l'eau chaude savonneuse. Rincez et séchez minutieusement.

Comment remettre le tiroir de rangement en place ?

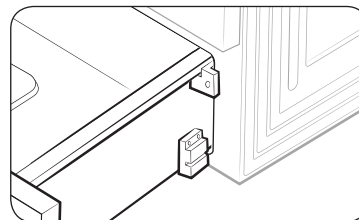

1. Placez la partie supérieure des deux côtés du tiroir sur les deux guides en nylon et enfoncez suffisamment pour supporter le tiroir.

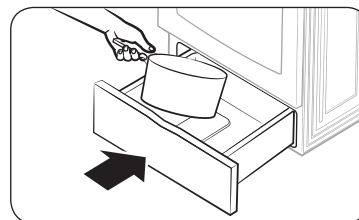

2. Remettez le contenu et poussez le tiroir tout en soulevant légèrement l'avant pour le fermer.

Auto-nettoyage du four

Le cycle d'auto-nettoyage produit une température très élevée (bien supérieure aux températures de cuisson) afin de brûler complètement les résidus de graisse ou les réduire en poudre ; il vous suffit ensuite de les retirer à l'aide d'un torchon humide.

⚠ Avertissement

Le non-respect de ces consignes peut entraîner des dommages sur le four, un incendie, et/ou des blessures individuelles.

- Ne laissez jamais de jeunes enfants sans surveillance à proximité de la cuisinière durant le cycle d'auto-nettoyage. Les surfaces extérieures de la cuisinière peuvent devenir très chaudes.
- Certains oiseaux sont très sensibles aux fumées émises par le cycle d'auto-nettoyage du four. Déplacez les oiseaux dans une pièce bien aérée, loin de la cuisinière.
- Ne recouvrez pas le four, les grilles ou le dessous du four avec du papier aluminium. La chaleur serait ainsi mal distribuée, les résultats de cuisson altérés et l'intérieur du four endommagé de façon irréversible. Le papier aluminium peut fondre à l'intérieur du four.
- Ne forcez jamais l'ouverture de la porte du four. Vous risqueriez d'endommager le système de verrouillage automatique de la porte. La porte se verrouille automatiquement lorsque le cycle d'auto-nettoyage commence et reste verrouillée jusqu'à ce que le cycle soit annulé et que la température du four descende en dessous de 177 °C (350 °F).
- Soyez prudent en ouvrant la porte du four après un cycle d'auto-nettoyage. Le four reste TRÈS CHAUD et de l'air chaud ainsi que de la vapeur peuvent s'échapper à l'ouverture de la porte.

Avant le cycle d'auto-nettoyage

📖 Remarque

Enlevez les grilles. Laisser les grilles dans le four pendant le cycle d'auto-nettoyage peut les décolorer et les rendre difficiles à insérer dans les différentes positions.

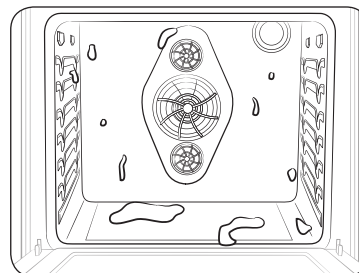

- Veillez à ce que le dispositif de verrouillage des commandes soit éteint et que le four soit froid. Ces conditions permettent d'éviter le démarrage d'un cycle d'auto-nettoyage.
- Sur le modèle NX58*565***, veillez à éteindre le tiroir chauffe-plat. L'auto-nettoyage ne commence pas si le tiroir est allumé.

⚠ Avertissement

N'utilisez PAS les brûleurs de surface pendant un cycle d'auto-nettoyage du four.

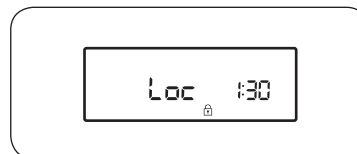

- Un symbole **Loc (Verrouillage)** clignotant indique que la porte est en processus de verrouillage.

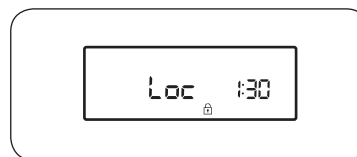

- Lorsque le symbole **Loc (Verrouillage)** est allumé, la porte du four est verrouillée.

Entretien de votre appareil

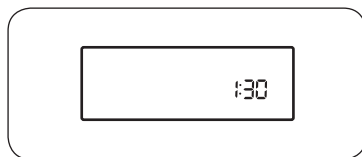

- Lorsque **Loc** apparaît à l'écran, il indique que le dispositif de verrouillage des commandes est actif. Maintenez la touche **OFF/CLEAR (ARRÊT/EFFACER)** pendant 3 secondes pour déverrouiller les commandes du four.

Comment régler le four pour l'auto-nettoyage ?

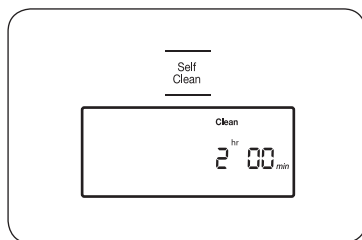

1. Assurez-vous que la porte est correctement fermée.
2. Appuyez sur la touche **Self Clean (Auto-nettoyage)** sur le tableau de commande du four.
Appuyez sur la touche une fois pour un cycle de nettoyage de 2 heures, deux fois pour un cycle de nettoyage de 3 heures, ou trois fois pour un cycle de nettoyage de 4 heures.
Appuyer sur la touche une quatrième fois resélectionne le temps par défaut (2 heures).
L'écran affiche l'indicateur **Clean (Effacer)**, et l'indicateur **Start (Démarrage)** clignote sous la durée de cycle sélectionnée.

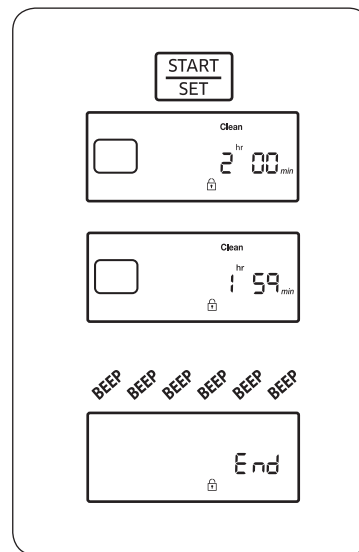

3. Appuyez sur la touche **START/SET (DÉPART/RÉGLAGE)** pour commencer le cycle.
L'indicateur **Clean (Effacer)**, ainsi que la durée de cycle sélectionnée apparaissent à l'écran, et le symbole **Lock (Verrouillage)** clignote jusqu'à ce que la porte soit fermée. Puis le symbole **Lock (Verrouillage)** reste jusqu'à la fin du cycle et la baisse de température du four en dessous de 177°C (350 °F).
La température du four augmente et stagne à la température pré-réglée pour l'auto-nettoyage pendant toute la durée du cycle de nettoyage. L'écran affiche le décompte en heures et minutes du cycle de nettoyage.
Une fois le temps écoulé, le four s'arrête et un signal sonore retentit 6 fois. **End (Fin)** s'affiche à l'écran et le symbole **Lock (Verrouillage)** clignote. Lorsque la température du four est inférieure à 177°C (350 °F), la porte se déverrouille et le symbole **Lock (Verrouillage)** disparaît.

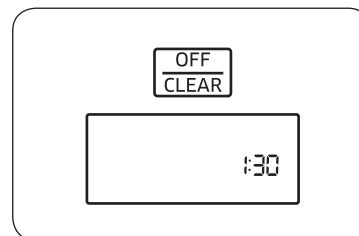

4. Appuyez sur la touche **OFF/CLEAR (ARRÊT/EFFACER)**.
L'écran revient à l'affichage de l'heure actuelle.

Comment différer le cycle d'auto-nettoyage ?

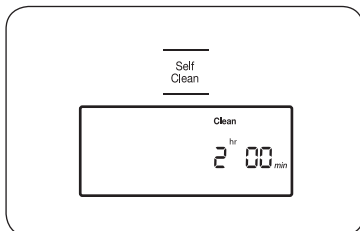

1. Assurez-vous que la porte est correctement fermée.
2. Appuyez sur la touche **Self Clean (Auto-nettoyage)** sur le tableau de commande du four.

Appuyez sur la touche une fois pour un cycle de nettoyage de 2 heures, deux fois pour un cycle de nettoyage de 3 heures, ou trois fois pour un cycle de nettoyage de 4 heures.

L'écran affiche l'indicateur **Clean (Effacer)**, et l'indicateur **Start (Démarrage)** clignote sous la durée de cycle sélectionnée.

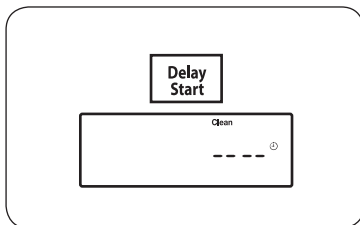

3. Appuyez sur la touche **DELAY START (DÉPART DIFFÉRÉ)**. L'écran affiche **Delay (Retard)** et -- --.

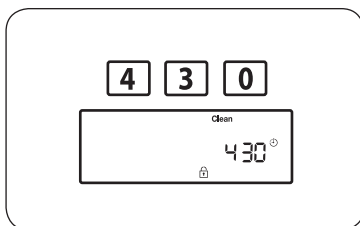

4. Appuyez sur les chiffres de la durée pendant laquelle vous souhaitez que le four fonctionne (ex : 4, 3, 0). L'indicateur **Start (Démarrage)** clignote sous l'heure du départ différé sélectionnée et l'indicateur **Delay (Retard)**.

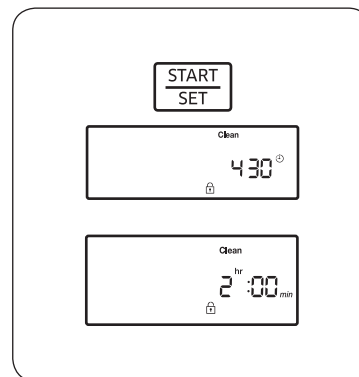

5. Appuyez sur la touche **START/SET (DÉPART/RÉGLAGE)**.

L'écran affiche l'heure du Delay Start (Départ Différé) et le symbole **Lock (Verrouillage)**. Le verrouillage de la porte du four s'enclenche automatiquement.

À l'heure de départ programmée, le four s'allume automatiquement et commence le cycle de nettoyage programmé.

Comment annuler l'auto-nettoyage ?

Il peut s'avérer nécessaire d'arrêter ou d'interrompre le cycle d'auto-nettoyage en raison d'une fumée excessive ou d'un incendie dans le four.

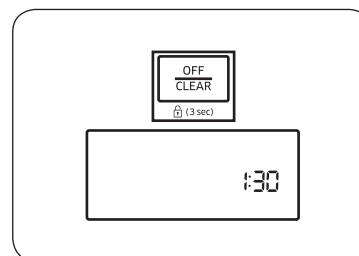

- Appuyez sur la touche **OFF/CLEAR (ARRÊT/EFFACER)**.

Le four s'éteint. Le symbole Lock (Verrouillage) clignote sous l'heure actuelle. Lorsque la température du four est inférieure à 177 °C (350 °F), la porte se déverrouille et le symbole **Lock (Verrouillage)** disparaît.

Dépannage

Après l'auto-nettoyage

ATTENTION

Soyez prudent en ouvrant la porte du four après un cycle d'auto-nettoyage. Lorsque la porte se déverrouille, le four est encore très chaud. Des échappements d'air chaud et/ou de vapeur pourraient vous brûler.

- La température interne du four doit être inférieure à 177 °C (350 °F) pour que la porte se déverrouille automatiquement. Le verrouillage automatique doit être désactivé avant de programmer un autre mode de cuisson.
- Une fois le four froid, essuyez les surfaces du four avec un chiffon humide pour enlever toutes les cendres résiduelles.
- Les tâches tenaces peuvent être nettoyées avec un tampon à récurer imbibé de savon. Les dépôts de tartre peuvent être retirés à l'aide d'un chiffon imbibé de vinaigre. Rincez abondamment après le nettoyage.
- Si le four n'est toujours pas propre après un cycle, répétez le cycle. Si le four est encore chaud, l'indicateur **HOT (CHAUD)** apparaît à l'écran jusqu'à ce que le four soit assez froid pour commencer un nouveau cycle.
- Pour que l'auto-nettoyage puisse fonctionner, vous devez attendre 2 heures après l'exécution du cycle d'auto-nettoyage.

Dépannage

Dépannage

Samsung veille à ce que vous ne rencontriez pas de problèmes lors de l'utilisation de votre nouvelle cuisinière à gaz. En cas de problème, recherchez en premier lieu une solution dans le tableau ci-dessous. Si, après avoir essayé la solution proposée, vous ne parvenez pas à résoudre le problème, contactez Samsung au 1-800-SAMSUNG (726-7864).

PROBLÈME	CAUSE POSSIBLE	SOLUTION
Vous sentez une odeur de gaz.	Il y a une fuite de gaz. Le bouton du brûleur de surface n'est pas positionné sur la position 'off', mais le brûleur ne s'est pas enflammé.	Evacuez la pièce, l'immeuble ou le quartier de tous les occupants. Appelez immédiatement votre fournisseur de gaz à partir du téléphone d'un voisin. N'appellez pas de votre ligne fixe. Elle est électrique et pourrait provoquer une étincelle qui risque d'enflammer le gaz. Suivez les instructions de votre fournisseur de gaz. Si vous n'arrivez pas à joindre votre fournisseur de gaz, appelez les pompiers.

PROBLÈME	CAUSE POSSIBLE	SOLUTION
La cuisinière n'est pas à niveau.	La cuisinière n'a pas été installée correctement. Le(s) pied(s) de mise à niveau est/sont endommagé(s) ou inégal.	Assurez-vous que le sol est plan, solide et stable. Si le sol est affaissé ou incliné, contactez un charpentier. Vérifiez et mettez la cuisinière à niveau. (Reportez-vous aux consignes d'installation.)
	Les placards de la cuisine ne sont pas correctement alignés et donnent l'impression que la cuisinière n'est pas à niveau.	Assurez-vous que les éléments de cuisine sont droits et que l'espace est suffisant pour l'installation.
La commande du four émet un signal sonore et affiche un code d'erreur.	Il s'agit d'un code d'erreur de fonction. Reportez-vous au tableau Dépannage et codes d'erreur à la page 80.	Appuyez sur la touche OFF/CLEAR (ARRÊT/EFFACER) et redémarrez le four. Si le problème persiste, coupez l'alimentation de la cuisinière pendant 30 secondes puis rétablissez-la. Si le problème n'est pas résolu, contactez le service technique.
Tous les brûleurs ne s'allument pas.	Le cordon d'alimentation n'est pas correctement branché sur la prise murale.	Assurez-vous que la cuisinière est branchée sur une prise en état de marche et correctement mise à la terre.
	Un fusible de votre habitation est peut-être grillé ou le disjoncteur a peut-être lâché.	Remplacez le fusible concerné ou remettez le disjoncteur en marche.
	Le tuyau d'arrivée de gaz n'est pas correctement branché ou ouvert.	Reportez-vous aux consignes d'installation fournies avec votre cuisinière.

PROBLÈME	CAUSE POSSIBLE	SOLUTION
Les brûleurs ne s'allument pas.	Le bouton de commande n'est pas correctement réglé.	Enfoncez et tournez le bouton de commande sur la position LITE (ALLUMER).
	Les chapeaux des brûleurs ne sont pas correctement positionnés. La base des brûleurs n'est pas correctement alignée.	Nettoyez les électrodes. Placez le chapeau de brûleur sur la tête de brûleur afin que la base de brûleur soit alignée.
Le brûleur émet un clic pendant le fonctionnement.	Le bouton de commande a été laissé sur la position LITE (ALLUMER).	Lorsque le brûleur s'allume, tournez le bouton de commande sur le réglage souhaité. Si le brûleur continue à émettre un clic, contactez un technicien de maintenance.
Les brûleurs ne brûlent pas de façon homogène.	Les composants et les caches des brûleurs de surface n'ont pas été correctement assemblés et mis à niveau.	Voir page 64.
	Les brûleurs de surface sont sales.	Nettoyez les composants des brûleurs de surface. (Voir pages 64 et 65.)
Les flammes du brûleur de surface sont très larges ou jaunes.	Un orifice erroné a été assemblé.	Contactez votre installateur. Vérifiez la taille de l'orifice du brûleur et contactez votre installateur si vous n'avez pas le bon orifice. Contrôlez la conversion au gaz GPL.

Dépannage

PROBLÈME	CAUSE POSSIBLE	SOLUTION
Les brûleurs de surface s'allument, mais les brûleurs du four ne s'allument pas.	Le verrouillage des commandes du four est activé.	L'icône de verrouillage s'affiche. Maintenez la touche START/SET (DÉMARRAGE/RÉGLAGE) enfoncée pendant 3 secondes. Un signal sonore retentit et le symbole de verrouillage disparaît de l'écran.
	Le commutateur pour désactiver le régulateur de pression de gaz se trouve sur la position off (désactivé).	Contactez un technicien de maintenance qualifié.
L'affichage s'atténue.	L'interrupteur différentiel (GFI ou GFCI) a lâché et doit être réinitialisé. Votre commande numérique est endommagée.	Remplacez le fusible concerné ou remettez le disjoncteur en marche.
Les flammes du brûleur sont très larges ou jaunes.	Les volets d'air du brûleur du four doivent être réglés.	Contactez un technicien de maintenance qualifié.
	Le tuyau d'arrivée de gaz n'est pas correctement branché ou ouvert.	Reportez-vous aux consignes d'installation fournies avec votre cuisinière.

PROBLÈME	CAUSE POSSIBLE	SOLUTION
Les aliments ne cuisent pas ou ne sont pas rôtis correctement au four.	Un mode de cuisson erroné a été sélectionné.	Voir page 30-31, 41, 47.
	Les grilles du four n'ont pas été positionnées correctement pour les aliments à cuire.	Voir page 35.
	Un récipient inadapté ou de taille inappropriée est utilisé.	Voir page 27.
	Le thermostat du four doit être réglé.	Voir page 39.
	Il y a du papier aluminium sur les grilles et/ou au fond du four.	Retirez le papier aluminium.
	L'horloge ou la minuterie n'ont pas été correctement réglées.	Voir pages 33 et 34.
Les aliments ne grillent pas correctement au four.	Les commandes du four n'ont pas été correctement réglées.	Voir page 46.
	La porte du four n'a pas été fermée pendant la cuisson au gril.	Voir page 32.
	La grille n'a pas été positionnée correctement.	Reportez-vous au Guide de cuisson au gril, page 47.

PROBLÈME	CAUSE POSSIBLE	SOLUTION
La température du four est trop chaude ou trop froide.	Le thermostat du four doit être réglé.	Voir page 39.
Le brûleur du four ne s'éteint pas.	Le verrouillage des commandes du four est activé.	L'icône de verrouillage s'affiche. Maintenez la touche START/SET (DÉMARRAGE/RÉGLAGE) enfoncée pendant 3 secondes. Un signal sonore retentit et le symbole de verrouillage disparaît de l'écran.
	La fonction Sabbath (Shabbat) a été activée.	SAb et l'heure actuelle s'affichent. Toutes les commandes et tous les signaux seront désactivés. Pour seulement éteindre le four, appuyez sur la touche OFF/CLEAR (ARRÊT/EFFACER). Pour annuler la fonction Sabbath (Shabbat) et activer les commandes et signaux, appuyez et maintenez la touche SABBATH (SHABBAT) pendant 3 secondes.

PROBLÈME	CAUSE POSSIBLE	SOLUTION
L'éclairage du four ne s'allume pas.	Le verrouillage des commandes du four est activé.	L'icône de verrouillage s'affiche. Maintenez la touche START/SET (DÉMARRAGE/RÉGLAGE) enfoncée pendant 3 secondes. Un signal sonore retentit et le symbole de verrouillage disparaît de l'écran.
	La fonction Sabbath (Shabbat) a été activée.	SAb et l'heure actuelle s'affichent. Toutes les commandes et tous les signaux seront désactivés. Pour annuler la fonction Sabbath (Shabbat) et activer le commutateur d'éclairage et d'autres commandes, appuyez et maintenez la touche SABBATH (SHABBAT) pendant 3 secondes.
	L'ampoule est desserrée ou grillée.	Voir page 67.
	Le commutateur permettant d'activer l'éclairage doit être remplacé.	Contactez un technicien de maintenance qualifié.

Dépannage

PROBLÈME	CAUSE POSSIBLE	SOLUTION
Le four émet une fumée excessive durant la cuisson.	La viande ou les aliments n'ont pas été correctement préparés avant la cuisson au gril.	Coupez l'excès de graisse et/ou les bords gras susceptibles de se recourber.
	Mauvais positionnement sur la grille supérieure du four.	Reportez-vous au Guide de cuisson au gril , page 47.
	Les commandes n'ont pas été correctement réglées.	Voir page 46.
	La graisse s'est accumulée sur les surfaces du four.	Un nettoyage régulier est nécessaire en cas d'utilisation répétée de la fonction gril.
Le four ne s'auto-nettoie pas.	Le verrouillage des commandes du four est activé.	L'icône de verrouillage s'affiche. Maintenez la touche START/SET (DÉMARRAGE/RÉGLAGE) enfoncée pendant 3 secondes. Un signal sonore retentit et le symbole de verrouillage disparaît de l'écran.
	Le tiroir chauffe-plat est utilisé.	L'auto-nettoyage ne fonctionne pas si le tiroir chauffe-plat est allumé.
	Le four est trop chaud.	Laissez le four refroidir et réinitialisez les commandes. Le cycle d'auto-nettoyage ne verrouille pas la porte du four si la température du four est trop élevée. La porte doit être verrouillée avant de pouvoir démarrer le cycle d'auto-nettoyage.

PROBLÈME	CAUSE POSSIBLE	SOLUTION
Le four ne s'auto-nettoie pas.	Les commandes de l'auto-nettoyage du four n'ont pas été correctement réglées.	Réinitialisez les commandes de l'auto-nettoyage du four. (Voir pages 72 et 73.)
Bruit de craquement ou de crépitement.	Ceci est tout à fait normal.	Ce bruit provient du métal lorsqu'il chauffe et qu'il refroidit pendant les fonctions de cuisson et de nettoyage.
Fumée excessive durant un cycle d'auto-nettoyage.	Le four a été nettoyé pour la première fois.	Ceci est tout à fait normal. Lors du premier nettoyage du four, la fumée dégagée sera plus importante. Essuyez toutes les éclaboussures importantes avant de démarrer le cycle d'auto-nettoyage. Si la fumée persiste, appuyez sur la touche OFF/CLEAR (ARRÊT/EFFACER). Ouvrez les fenêtres pour évacuer la fumée de la pièce. Une fois le four refroidi et déverrouillé, essuyez le plus gros de la saleté et programmez un nouvel auto-nettoyage.
La porte du four ne s'ouvre pas après un cycle d'auto-nettoyage.	Ceci est tout à fait normal.	La porte du four reste verrouillée tant que la température du four ne descendra pas en dessous de 350 °F (177 °C).

PROBLÈME	CAUSE POSSIBLE	SOLUTION
Le four est toujours sale après un cycle d'auto-nettoyage.	Une couche fine de poussière ou de cendre est normale.	Elle peut être essuyée à l'aide d'un chiffon humide. Réglez le cycle d'auto-nettoyage pour une durée plus longue. Le cycle n'était pas assez long pour brûler toutes les saletés accumulées. Pour des fours extrêmement sales, il est nécessaire de nettoyer à la main les éclaboussures importantes avant de démarrer un cycle d'auto-nettoyage. Plusieurs cycles d'auto-nettoyage peuvent s'avérer nécessaires afin de complètement nettoyer le four.
De la vapeur ou de la fumée s'échappent en dessous du tableau de commande.	Ceci est tout à fait normal.	La ventilation du four se trouve ici. Lorsque vous utilisez des fonctions de convection ou vous faites cuire ou rôtir plusieurs aliments en même temps, plus de vapeur s'échappe.
Odeur de brûlé ou d'huile provenant de la ventilation.	Ceci est normal pour un four neuf et l'odeur disparaîtra dans les 30 minutes après le démarrage du premier cycle de cuisson.	Pour accélérer la disparition de ce phénomène, programmez un cycle d'auto-nettoyage d'une durée minimale de 3 heures. (Voir pages 72 et 73.)

PROBLÈME	CAUSE POSSIBLE	SOLUTION
Odeur forte.	Cette odeur est provisoire.	Il est normal de constater une odeur provenant de l'isolation de la cavité du four lors des premières utilisations de votre four.
Vous avez des difficultés à faire glisser les grilles du four.		À l'aide de papier absorbant imbibé d'huile végétale, essuyez les bords des grilles du four. Les grilles ternissent et glissent plus difficilement si vous les laissez dans le four durant un cycle d'auto-nettoyage.
Bruit au niveau du ventilateur.	Ceci est tout à fait normal.	Le ventilateur de convection se poursuit jusqu'à ce que la fonction s'arrête ou la porte est ouverte.
Le ventilateur de convection ne fonctionne pas.		Le ventilateur s'allume automatiquement lorsque le four atteint la température de préchauffe.

Dépannage

PROBLÈME	CAUSE POSSIBLE	SOLUTION
Le tiroir chauffe-plat ne fonctionne pas (modèle NX58*565***).	Les commandes n'ont pas été correctement réglées.	Réinitialisez les commandes comme décrit aux pages 58.
	La fonction d'auto-nettoyage ou Sabbath (Shabbat) est en cours d'utilisation.	Le tiroir chauffe-plat ne fonctionne pas pendant l'exécution d'une de ces fonctions. Essayez ultérieurement lorsque la fonction sera terminée ou annulée.
	Les commandes du four ont été verrouillées.	Déverrouillez les commandes et essayez de nouveau.
	Un fusible a grillé ou le disjoncteur a été déclenché.	Remplacez le fusible grillé ou remettez le disjoncteur déclenché en marche.
Condensation excessive dans le tiroir chauffe-plat (modèle NX58*565***).	La température réglée est trop importante.	Voir page 58.
	Les aliments à maintenir au chaud ne sont pas couverts d'un couvercle ou de papier aluminium.	Couvrez les aliments d'un couvercle ou de papier aluminium.
	Vous essayez de chauffer des liquides.	Du liquide ne devrait pas être réchauffé dans le tiroir. Retirez des liquides.
Le tiroir chauffe-plat ou le tiroir de rangement ne glisse pas correctement ou se bloque.	Le tiroir n'est pas correctement aligné avec les rails du plateau tournant à extension complète ou les guidages en nylon.	Retirez et remplacez le tiroir. (Voir pages 69 et 70.)
	Le contenu dans le tiroir est trop lourd.	Réduisez le poids et/ou redistribuez le contenu dans le tiroir.

Dépannage et codes d'erreur

CODE	SIGNIFICATION	SOLUTION
SE	Touche court-circuitée	Appuyez sur la touche OFF/CLEAR (ARRÊT/EFFACER) et redémarrez le four. Si le problème persiste, coupez l'alimentation de la cuisinière pendant 30 secondes puis rétablissez-la. Si le problème n'est pas résolu, contactez le service technique. Reportez-vous au bas de ce tableau.
EE	Vérifiez les signaux de la carte de circuit imprimé tactile.	
E-27	Capteur du four coupé	
E-28	Capteur du four court-circuité	
E-0A	Surchauffe du four	
E-0E	Erreur de verrouillage de la porte	

Si un code non répertorié ci-dessus s'affiche, ou si les solutions suggérées ne suffisent pas à résoudre le problème, appelez le 1-800-SAMSUNG (726-7864).

Garantie (États-Unis)

VEUILLEZ NE PAS JETER.

CUISINIÈRE À GAZ

GARANTIE LIMITÉE POUR L'ACHETEUR INITIAL AVEC PREUVE D'ACHAT

Ce produit de la marque SAMSUNG, fourni et distribué par SAMSUNG ELECTRONICS AMERICA INC. (SAMSUNG) et livré neuf, dans son carton d'origine à l'acheteur et consommateur initial, s'accompagne d'une garantie de SAMSUNG contre tout vice de fabrication au niveau des pièces et de la main d'œuvre pendant une période limitée, commençant à la date d'achat initial, de :

Un (1) an (pièces et main d'œuvre)

La présente garantie limitée ne s'applique qu'aux produits achetés et utilisés au sein des États-Unis et ayant été installés, utilisés et entretenus conformément aux instructions jointes ou fournies avec le produit. Pour se prévaloir du service de garantie, l'acheteur doit contacter SAMSUNG à l'adresse ou au numéro de téléphone fournis ci-dessous afin d'établir les procédures relatives au diagnostic et à l'intervention nécessaire. Le service de garantie ne peut être assuré que par un service technique agréé SAMSUNG. La facture datée et originale doit être présentée sur demande comme preuve d'achat à SAMSUNG ou au service technique agréé SAMSUNG pour pouvoir bénéficier du service de garantie.

SAMSUNG vous assure un service de réparation à domicile au sein des États-Unis contigus pendant la période de garantie et ce gratuitement, sous réserve de disponibilité des agents agréés du service technique SAMSUNG dans la zone géographique du client. Si le service de réparation à domicile n'est pas disponible, SAMSUNG peut organiser, à sa seule discrétion, le transport du produit vers ou depuis un centre technique agréé. Si le produit se trouve dans une zone où la réparation par un agent agréé du service technique SAMSUNG n'est pas disponible, il se peut que vous deviez vous acquitter de frais de transport ou apporter le produit dans un service technique agréé SAMSUNG pour faire la réparation.

Pour bénéficier du service de réparation à domicile, vous devez veiller à ce que le produit soit dépourvu d'obstacle accessible à l'agent de maintenance.

Pendant la période de garantie applicable, le produit sera réparé, remplacé ou remboursé à la valeur de son prix d'achat, à la seule discrétion de SAMSUNG. SAMSUNG peut être amenée à utiliser des pièces neuves ou reconditionnées lors de la réparation du produit, ou à remplacer le produit par un produit neuf ou reconditionné. Les pièces et produits de rechange sont garantis pendant la partie restante de la garantie initiale du produit ou alors pendant quatre-vingt-dix (90) jours, selon la période qui est la plus longue. Toute pièce ou tout produit remplacé devient la propriété de SAMSUNG et vous devez les restituer à SAMSUNG.

La présente garantie limitée couvre les défauts de fabrication au niveau des pièces et de la main-d'œuvre survenant dans le cadre d'un usage domestique normal, non commercial de ce produit et ne couvre pas les situations suivantes : dommages survenant au cours de l'expédition, la livraison, l'installation et l'utilisation de l'appareil qui serait contraire au but auquel il était destiné ; dommages causés par une modification ou altération non autorisée du produit ; produits dont le numéro de série initial apposé en usine a été effacé, déformé, modifié d'une quelconque façon ou est illisible ; dommages de nature esthétique notamment les rayures, piqûres, éclats et autres dommages sur la finition du produit ; dommages causés par un abus, un usage inapproprié, des infestations d'insectes, un accident, un incendie, des inondations, ou d'autres catastrophes naturelles ; dommages causés par l'utilisation de matériel, utilitaires, services, pièces, fournitures, accessoires, applications, installations, réparations, câblage externe ou connecteurs non fournis ou non autorisés par SAMSUNG ; dommages causés par un courant de phase ou une tension électrique incorrect(e), des fluctuations et surtensions ; dommages causés par le non-respect des instructions d'utilisation et de maintenance du produit ; instructions à domicile sur la bonne utilisation de votre produit ; et interventions visant à corriger une installation qui n'est pas conforme aux normes d'électricité et de plomberie ou à corriger les raccordements électriques ou de plomberie du domicile (c.-à-d. câblage du domicile, fusibles, ou tuyaux d'arrivée d'eau). En outre, la présente garantie limitée ne prend pas en charge les dommages de la table de cuisson vitrée causés par (i) l'utilisation de produits et de tampons nettoyants non recommandés ou (ii) les éclaboussures durcies de sucre ou de plastique fondu qui n'auraient pas été nettoyées selon les instructions fournies dans le manuel d'entretien et d'utilisation.

Le coût des réparations ou du remplacement dans de telles circonstances exclues sera à la charge au client.

Les interventions par un réparateur agréé visant à expliquer les fonctions de l'appareil ou les procédures de maintenance ou d'installation ne sont pas couvertes par la présente garantie limitée. Veuillez communiquer avec SAMSUNG au numéro indiqué ci-dessous pour obtenir de l'aide sur l'un de ces problèmes.

Garantie

EXCLUSION DE GARANTIES IMPLICITES

LES GARANTIES IMPLICITES, Y COMPRIS LES GARANTIES IMPLICITES DE QUALITÉ MARCHANDE OU D'APTITUDE À UN USAGE PARTICULIER, SONT LIMITÉES À UN AN OU À LA PLUS COURTE PÉRIODE AUTORISÉE PAR LA LOI. Certains États et certaines juridictions n'autorisent pas de limitations quant à la durée des garanties implicites ; il se peut par conséquent que les limitations et exclusions énoncées ci-dessus ne s'appliquent pas à votre cas. Cette garantie vous confère des droits spécifiques ; il est donc possible que vous bénéficiiez d'autres droits qui varieront d'une juridiction à une autre.

LIMITATION DE RECOURS

VOTRE SEUL ET EXCLUSIF RECOURS EST LA RÉPARATION DU PRODUIT, LE REMPLACEMENT DU PRODUIT, OU LE REMBOURSEMENT DE SON PRIX D'ACHAT À LA SEULE DISCRÉTION DE SAMSUNG, COMME PROPOSÉ DANS LA PRÉSENTE GARANTIE LIMITÉE. SAMSUNG NE SAURA ÊTRE TENU RESPONSABLE EN CAS DE DOMMAGES ACCESSOIRES, INDIRECTS OU SPÉCIAUX, NOTAMMENT MAIS SANS POUR AUTANT S'Y LIMITER LE TEMPS PRIS SUR LE TRAVAIL, LES FRAIS D'HÔTELS ET/OU REPAS EN RESTAURANT, LES DÉPENSES DE RÉNOVATION, LA PERTE DE BÉNÉFICES, DE REVENUS OU DE FONDS COMMERCIAL OU L'IMPOSSIBILITÉ DE RÉALISER LES ÉCONOMIES ESCOMPTÉES, QUELLE QUE SOIT LA BASE JURIDIQUE INVOQUÉE POUR JUSTIFIER L'ASSERTION, ET MÊME SI SAMSUNG A ÉTÉ AVISÉ DE LA POSSIBILITÉ DE TELS DOMMAGES. Certains États et certaines juridictions n'autorisent pas l'exclusion ou les limitations pour dommages accessoires ou indirects. Il est donc possible que les limitations ou exclusions ci-dessus ne s'appliquent pas à votre cas. Cette garantie vous confère des droits spécifiques ; il est donc possible que vous bénéficiiez d'autres droits qui varieront d'une juridiction à une autre.

SAMSUNG ne garantit pas un fonctionnement continu ou sans erreur de ce produit. Samsung ne sera tenu d'honorer aucune autre garantie donnée par toute autre personne, firme ou société en regard de ce produit.

Pour bénéficier du service de garantie, contactez SAMSUNG à l'adresse suivante :

Samsung Electronics America, Inc.
85 Challenger Road
Ridgefield Park, NJ 07660
1-800-SAMSUNG (726-7864) et www.samsung.com/us/support

Enregistrement

Veuillez enregistrer votre produit sur www.samsung.com/register.

Questions

Pour les questions sur les fonctions, le fonctionnement/la performance, les pièces, les accessoires, ou le service, appelez le 1-800-SAMSUNG (726-7864), ou consultez le site internet www.samsung.com/us/support.

Modèle # _____ Série # _____

Veuillez joindre votre facture (ou une copie) à ce manuel. Vous pouvez en avoir besoin, ainsi que du modèle et numéro de série, si vous devez appeler l'assistance.

Garantie (CANADA)

VEUILLEZ NE PAS JETER.

CUISINIÈRE À GAZ

GARANTIE LIMITÉE À L'ACHETEUR INITIAL

Ce produit de la marque SAMSUNG, fourni, distribué par SAMSUNG ELECTRONICS CANADA INC. (SAMSUNG) et livré neuf, s'accompagne d'une garantie de SAMSUNG contre tout vice de fabrication au niveau des pièces et de la main d'œuvre pendant une période limitée de :

Un (1) an (pièces et main d'œuvre)

Cette garantie limitée prend effet le jour de l'achat initial et elle est uniquement valable pour les produits achetés et utilisés au Canada. Pour se prévaloir du service de garantie, l'acheteur doit contacter SAMSUNG afin d'établir les procédures relatives au diagnostic et à l'intervention nécessaire. Le service de garantie ne peut être effectué que par un centre de service SAMSUNG agréé, et tout autre service non autorisé annule cette garantie. Lors de la remise d'un produit défectueux à SAMSUNG ou à un centre de service SAMSUNG agréé, l'acquéreur est tenu de présenter le coupon d'achat d'origine à la demande des intéressés à titre de preuve d'achat. Samsung vous assure un service à domicile pendant la période de garantie un an (1) sans frais supplémentaires en fonction des disponibilités à l'intérieur des États contigus du Canada. Le service à domicile n'est pas disponible pour toutes les zones. Pour en bénéficier, vous devez veiller à ce que le produit soit accessible pour l'agent de maintenance. En cas d'indisponibilité de ce service, Samsung pourra choisir le moyen de transport adéquat pour acheminer ou renvoyer l'appareil vers et depuis un centre de service agréé.

La société SAMSUNG prendra en charge, à sa convenance, la réparation ou le remplacement du produit à ses frais tel que stipulé dans les présentes conditions et procédera au remplacement ou au changement des pièces ou des produits si ces derniers s'avèrent défectueux dans la limite de la période de garantie mentionnée précédemment. Toute pièce ou tout produit remplacé devient la propriété de SAMSUNG et doit lui être restitué. Les pièces et produits de rechange sont protégés pour le reste de la période de garantie initiale ou pour quatre-vingt-dix (90) jours, selon l'éventualité la plus éloignée.

La présente garantie limitée ne peut s'étendre aux cas d'alimentation ou de tension électrique incorrectes, d'ampoules inappropriées, d'installations électriques défectueuses, aux cas de demandes d'assistance pour information ou de résolutions d'erreurs d'installation. En outre, elle ne prend pas en charge l'endommagement de la table de cuisson qui résulterait de l'utilisation de produits et de tampons nettoyants non recommandés, l'endommagement de la table de cuisson provoqué par des éclaboussures durcies de sucre ou de plastique fondu qui n'auraient pas été nettoyées selon les instructions fournies dans le manuel d'entretien et d'utilisation. SAMSUNG ne garantit pas un fonctionnement continu ou sans erreur de ce produit.

À L'EXCEPTION DE CELLES EXPOSÉES PAR LA PRÉSENTE, IL N'EXISTE AUCUNE AUTRE GARANTIE SUR CE PRODUIT, QU'ELLE SOIT EXPRESSE OU IMPLICITE, ET SAMSUNG REJETTE TOUTE AUTRE GARANTIE Y COMPRIS, MAIS SANS S'Y LIMITER, TOUTE GARANTIE IMPLICITE RELATIVE À LA QUALITÉ MARCHANDE, À L'ABSENCE DE CONTREFAÇON OU À L'ADAPTATION À UN USAGE PARTICULIER. SAMSUNG NE SERA TENU D'HONORER AUCUNE AUTRE GARANTIE DONNÉE PAR UNE PERSONNE, UNE FIRME OU UNE SOCIÉTÉ QUELCONQUE EN REGARD DE CE PRODUIT. SAMSUNG N'ENDOSSE PAS LA RESPONSABILITÉ EN CAS DE PERTE DE REVENU, DE MANQUE À GAGNER, D'INCAPACITÉ À RÉALISER DES ÉCONOMIES OU TOUT AUTRE AVANTAGE FINANCIER, OU EN CAS DE DOMMAGE RÉSULTANT DE L'UTILISATION OU DE LA MAUVAISE UTILISATION DE CET APPAREIL OU D'UNE INCAPACITÉ À UTILISER CET APPAREIL,

Garantie

QUELLE QUE SOIT LA BASE LÉGALE SUR LAQUELLE REPOSE LA PLAINTÉ, ET MÊME SI SAMSUNG A ÉTÉ AVERTI DE L'ÉVENTUALITÉ DE TELS DOMMAGES. TOUT TYPE DE COMPENSATION EXIGÉ AUPRÈS DE SAMSUNG NE DEVRA EN AUCUN CAS EXCÉDER LE PRIX D'ACHAT DU PRODUIT VENDU PAR SAMSUNG ET À L'ORIGINE DES DOMMAGES ALLÉGUÉS. SANS LIMITATION AUX DISPOSITIONS SUSDITES, L'ACHÉTEUR ASSUME TOUS LES RISQUES ET TOUTES LES RESPONSABILITÉS EN CAS DE PERTE, DE DOMMAGES OU DE BLESSURES ÉVENTUELLES INFLIGÉS À L'ACHÉTEUR ET AUX BIENS DE CELUI-CI ET À TOUTE AUTRE PERSONNE ET AUX BIENS DE CELLE-CI RÉSULTANT DE L'UTILISATION OU DE LA MAUVAISE UTILISATION DE L'APPAREIL OU DE L'INCAPACITÉ À L'UTILISER. CETTE GARANTIE LIMITÉE N'EST VALABLE POUR PERSONNE D'AUTRE QUE L'ACHÉTEUR INITIAL DU PRODUIT, N'EST PAS TRANSFÉRABLE ET ÉNONCE VOTRE RECOURS EXCLUSIF.

Certaines provinces ou territoires peuvent autoriser ou non des limitations quant à la durée des garanties implicites ni l'exclusion ou la limitation de dommages accessoires ou indirects ; il se peut par conséquent que les limitations et exclusions énoncées ci-dessus ne s'appliquent pas à votre cas. Cette garantie vous confère des droits légaux spécifiques. Vous pouvez également avoir d'autres droits qui varient d'un Etat à l'autre et d'une province à l'autre. Les pièces remplacées par l'utilisateur peuvent être envoyées au client pour réparation. Si nécessaire, un ingénieur du service d'assistance pourra être envoyé pour effectuer des réparations.

Pour bénéficier d'un service d'assistance couvert par votre garantie, contactez SAMSUNG à l'adresse suivante :

Samsung Electronics Canada Inc.

2050 Derry Road West, Mississauga, Ontario L5N 0B9 Canada

1-800-SAMSUNG (726-7864) et www.samsung.com/ca/support (English),

www.samsung.com/ca_fr/support (French)

Enregistrement

Veillez enregistrer votre produit sur www.samsung.com/register.

Questions

Pour les questions sur les fonctions, le fonctionnement/la performance, les pièces, les accessoires, ou le service, appelez le 1-800-SAMSUNG (726-7864), ou consultez le site internet www.samsung.com/ca/support (English) ou www.samsung.com/ca_fr/support (French).

Modèle # _____ Série # _____

Veillez joindre votre facture (ou une copie) à ce manuel. Vous pouvez en avoir besoin, ainsi que du modèle et numéro de série, si vous devez appeler l'assistance.



Scan this with your smartphone

Scannez le code QR* ou rendez-vous sur le site www.samsung.com/spsn pour voir nos vidéos et démonstrations en direct d'utilisation.
* Requier l'installation d'un lecteur sur votre smartphone

Veillez noter que la garantie Samsung n'inclut pas les déplacements du service après-vente pour expliquer le fonctionnement de l'appareil, corriger une installation non correcte ou exécuter des travaux de nettoyage ou d'entretien réguliers.

UNE QUESTION ? UN COMMENTAIRE ?

PAYS	N° DE TÉLÉPHONE	SITE INTERNET
U.S.A Consumer Electronics	1-800-SAMSUNG (726-7864)	www.samsung.com/us/support
CANADA	1-800-SAMSUNG (726-7864)	www.samsung.com/ca/support (English) www.samsung.com/ca_fr/support (French)

