

Electric Range

User manual

NE59*685***



SAMSUNG

Anti-tip device

⚠ WARNING

To reduce the risk of tipping the range, the range must be secured by a properly installed Anti-Tip device. **AFTER THE RANGE HAS BEEN INSTALLED, CONFIRM THAT THE ANTI-TIP DEVICE HAS BEEN PROPERLY INSTALLED AND VERIFY THAT THE ANTITIP DEVICE IS PROPERLY ENGAGED.** Refer to the installation manual for instructions.

- a) If the anti-tip device is not installed, a child or adult can tip the range and be killed.
- b) Verify that the anti-tip device has been properly installed and engaged at the rear right (or rear left) of the range bottom.
- c) If you move the range and then move it back into place, ensure the antitip device is re-engaged at the right or left rear of the range bottom.
- d) Do not operate the range without the anti-tip device in place and engaged.
- e) Failure to do so can result in death or serious burns to children or adults.



⚠ WARNING

- Do not step, lean, or sit on the doors of the range.** You can cause the range to tip, resulting in burns or serious injuries.
- Confirm that the Anti-Tip device is installed properly. Then, to verify that the Anti-Tip device is engaged, grasp the top rear edge of the range and carefully attempt to tilt it forward. The Anti-Tip device should prevent the range from tilting forward more than a few inches.

If you pull the range out from the wall for any reason, make sure the antitip device is properly engaged when you push the range back against the wall. If it is not, there is a risk of the range tipping over and causing injury if you or a child stand, sit, or lean on the open door.

Never completely remove the leveling legs. If you remove the leveling legs, the range will not be secured to the anti-tip device properly.

Regulatory Notice

1. FCC Notice

CAUTION

FCC CAUTION: Any changes or modifications not expressly approved by the party responsible for compliance could void the user's authority to operate the equipment.

This device complies with Part 15 of FCC Rules. Operation is Subject to following two conditions:

- 1) This device may not cause harmful interference, and
- 2) This device must accept any interference received including interference that cause undesired operation.

For products sold in the US and Canadian markets, only channels 1-11 are available. You cannot select any other channels.

FCC STATEMENT:

This equipment has been tested and found to comply within the limits for a Class B digital device, pursuant to part 15 of the FCC Rules. These limits are designed to provide reasonable protection against harmful interference in a residential installation.

This equipment generates, uses, and can radiate radio frequency energy and, if not installed and used in accordance with the instructions, may cause harmful interference to radio communications. However, there is no guarantee that interference will not occur in a particular installation. If this equipment does cause harmful interference to radio or television reception, which can be determined by turning the equipment off and on, the user is encouraged to try to correct the interference by one or more of the following measures:

- Reorienting or relocating the receiving antenna
- Increasing the separation between the equipment and receiver
- Connecting the equipment to an outlet that is on a different circuit than the radio or TV.
- Consulting the dealer or an experienced radio/TV technician for help.

Regulatory Notice

FCC RADIATION EXPOSURE STATEMENT:

This equipment complies with FCC radiation exposure limits set forth for an uncontrolled environment. This equipment should be installed and operated so there is at least 8 inches (20 cm) between the radiator and your body. This device and its antenna(s) must not be co-located or operated in conjunction with any other antenna or transmitter.

2. IC Notice

The term “IC” before the radio certification number only signifies that Industry Canada technical specifications were met. Operation is subject to the following two conditions: (1) this device may not cause interference, and (2) this device must accept any interference, including interference that may cause undesired operation of the device.

This Class B digital apparatus complies with Canadian ICES-003. For products sold in the US and Canadian markets, only channels 1-11 are available. You cannot select any other channels.

IC RADIATION EXPOSURE STATEMENT:

This equipment complies with IC RSS-102 radiation exposure limits set forth for an uncontrolled environment. This equipment should be installed and operated so there is at least 8 inches (20 cm) between the radiator and your body. This device and its antenna(s) must not be co-located or operated in conjunction with any other antenna or transmitter.

Contents

Important safety instructions	6	Convection baking	35
Introducing your new range	20	Convection roasting	36
Overview	20	Broiling	36
What's included with your range	20	Using the easy cook feature	37
Dual Door™	21	Using the favorite cook feature	38
How to use the upper door	21	Using the keep warm feature	38
How to use the full door	21	Using the smart control feature	39
Before you begin	22	Using the sabbath feature	40
Energy saving tips	22	Extra features	41
Cooktop cooking	22	Maintaining your appliance	43
About cooktop cooking	22	Self-cleaning	43
How to set the appliance for cooktop cooking	24	Steam-cleaning	44
Using the proper cookware	26	Care and cleaning of the oven	45
Choosing the proper cookware	26	Care and cleaning of the glass cooktop	46
Protecting the smoothtop	27	Removing and replacing the oven door	48
Operating the oven	27	Removing and replacing the storage drawer	49
The oven control panel	27	Changing the oven light	49
Setting the clock	28	Troubleshooting	50
Setting the kitchen timer	29	Troubleshooting	50
Timed cooking	29	Information codes	54
Delay Start	30	Warranty (U.S.A)	55
Turning the oven light on and off	30	Warranty (CANADA)	57
Minimum and maximum settings	30	Open source announcement	58
Twin cooking mode temperature setting ranges	31		
Using the oven racks	32		
Using the partition	34		
Baking	34		

Important safety instructions

Read and follow all instructions before using your oven to prevent the risk of fire, electric shock, personal injury, or damage when using the range. This guide does not cover all possible conditions that may occur. Always contact your service agent or manufacturer about problems that you do not understand.

WHAT YOU NEED TO KNOW ABOUT SAFETY INSTRUCTIONS

Warnings and Important Safety Instructions in this manual do not cover all possible conditions and situations that may occur. It is your responsibility to use common sense, caution, and care when installing, maintaining, and operating your oven.

Important safety symbols and precautions

What the icons and signs in this user manual mean:

WARNING









Hazards or unsafe practices that may result in **severe personal injury or death**.

CAUTION

Hazards or unsafe practices that may result in **minor personal injury or property damage**.

CAUTION

To reduce the risk of fire, explosion, electric shock, or personal injury when using your oven, follow these basic safety precautions.

-  Do NOT attempt.
-  Do NOT disassemble.
-  Do NOT touch.
-  Follow directions explicitly.
-  Unplug the power plug from the wall socket.
-  Make sure the machine is grounded to prevent electric shock.
-  Call the service center for help.
-  Note

These warning signs are here to prevent injury to you and others. Please follow them explicitly.

After reading this section, keep it in a safe place for future reference.

CALIFORNIA PROPOSITION 65 WARNING





WARNING

Cancer and Reproductive Harm - www.P65Warnings.ca.gov.

FOR YOUR SAFETY

When using electrical appliances, you should follow basic safety precautions, including the following:

CAUTION

- Use this appliance only for its intended purpose as described in this Owner's Manual.
- Potentially hot surfaces include the cooktop, areas facing the cooktop, the oven vent opening, surfaces near the opening, and crevices around the oven door.
-  Be sure your appliance is properly installed and grounded by a qualified technician.
-  **User servicing** - Do not repair or replace any part of the appliance unless specifically recommended in this manual. All other servicing should be referred to a qualified technician.
-  Always disconnect the power to the appliance before servicing by removing the fuse or switching off the circuit breaker.
- 
 - **Do not enter the oven.**
 - **Do not store items of interest to children in cabinets above a range or on the back guard of a range.** Children climbing on the range to reach items could be seriously injured.

- 
 - **Do not leave children alone.** Never leave children alone or unattended in an area where this appliance is in use. They should never be allowed to sit or stand on any part of the appliance.
 - **Never use your appliance for warming or heating the room.**
 - **Do not use water on grease fires.** Turn off the oven to avoid spreading the flames. Smother the fire or flames by closing the door or use a dry chemical, baking soda, or foam-type extinguisher.
 - Avoid scratching or impacting glass doors, cooktops, or control panels. Doing so may lead to glass breakage. Do not cook on a product with broken glass. Shock, fire, or cuts may occur.
 - If there is a fire in the oven during self-clean, turn the oven off and wait for the fire to go out. Do not force the door open. Introduction of fresh air at self-clean temperatures may lead to a burst of flame from the oven. Failure to follow this instruction may result in severe burns.
 - If the oven is heavily soiled with oil, self-clean the oven before using the oven again. Leaving the oil in place creates a risk of fire.

Important safety instructions

- ☐ • Wipe up heavy soil on the oven bottom with a paper towel or rag before self-cleaning. Self-cleaning the oven when there is heavy soil on the oven bottom requires longer cleaning cycles and produces more smoke.
- Do not lean on the range as you may turn the control knobs inattentively.
- ★ • **Storage in or on the appliance.** Do not store flammable materials in the oven or near the surface units. Be sure all packing materials are removed from the appliance before operating it. Keep plastics, clothes, and paper away from parts of the appliance that may become hot.
- **Wear proper apparel.** Never wear loose-fitting or hanging garments while using the appliance.
- **Use only dry potholders.** Placing moist or damp potholders on hot surfaces may result in burns from steam. Do not let the potholder touch hot heating elements. Do not use a towel or other bulky cloth.
- Teach children not to play with the controls or any other part of the range.
- For your safety, do not use high-pressure water cleaners or steam jet cleaners.
- If the power cord is damaged, it must be replaced by the manufacturer, its service agent, or similarly qualified persons to avoid creating a hazard.

- ★ • The appliance is not intended for use by persons (including children) with reduced physical, sensory or mental capabilities, or lack of experience and knowledge, unless they have been given supervision or instruction concerning use of the appliance by a person responsible for their safety.

SURFACE COOKING UNITS

- ☐ • **Never leave surface units unattended at high heat settings.** Boilovers cause smoking and greasy spillovers that may ignite.
- Protective Liners - Do not use aluminum foil to line surface unit drip bowls or oven bottoms, except as suggested in the manual. Improper installation of these liners may result in a risk of electric shock or fire.
- To avoid oil spillover and fire, use a minimum amount of oil when shallow pan-frying and avoid cooking frozen foods that have excessive amounts of ice.
- **Do not lift the cooktop.** Lifting the cooktop can damage the range and cause the range to malfunction.
- **Do not operate the cooktop without cookware.** If the cooktop operates without cookware, the control knobs will become hot.
- Never use the glass cooktop surface as a cutting board.

-
- ★ **Use care when touching the cooktop.** The glass surface of the cooktop will retain heat after the controls have been turned off.
 - **Be careful when placing spoons or other stirring utensils on the glass cooktop surface** when it is in use. They may become hot and could cause burns.
 - **Use proper pan sizes.** This appliance is equipped with surface units of different sizes. Select pots and pans that have flat bottoms large enough to cover the surface area of the heating element. Using undersized cookware will expose a portion of the heating element to direct contact and may result in the ignition of clothing. Matching the size of the pot or pan to the burner will also improve efficiency.
 - **Utensil Handles Should Be Turned Inward and Not Extend Over Adjacent Surface Units** - To reduce the risk of burns, ignition of flammable materials, or spillage due to unintentional contact with utensils, position utensil handles so that they are turned inward and do not extend over adjacent surface units.
 - **Glazed cooking utensils.** Only certain types of glass, glass/ceramic, ceramic, earthenware, or other glazed cookware can be used for rangetop service without breaking due to sudden changes in temperature.

-
- ★ **Cleaning.** Read and follow all instructions and warnings on the cleaning cream labels.
 - Be sure you know which control knob operates each surface unit. Make sure you turned on the correct surface unit.
 - Always turn the surface units off before removing cookware.
 - When preparing flaming foods under the hood, turn the fan on.
 - Keep an eye on foods being fried at high or medium high heat settings.
 - **Do not store heavy items above the cooktop surface that could fall and damage it.**
 - **Do not Use Decorative Surface Element Covers** - If an element is accidentally turned on, the decorative cover will become hot and possibly melt. Burns will occur if the hot covers are touched. Damage may also be done to the cooktop.
 - **Proper Installation** - Be sure your appliance is properly installed and grounded by a qualified technician.

Important safety instructions

- ★ • The appliance should be serviced only by qualified service personnel. Repairs carried out by unqualified individuals may cause injury or a serious malfunction. If your appliance is in need of repair, contact a Samsung authorized service center. Failure to follow these instructions may result in damage and void the warranty.
- Flush - mounted appliances may be operated only after they have been installed in cabinets and workplaces that conform to the relevant standards. This ensures that the appliances are installed in compliance with the appropriate safety standards.
- If your appliance malfunctions or if fractures, cracks, or splits appear:
 - switch off all cooking zones
 - unplug the range from the AC wall outlet
 - contact your local Samsung service center.

⚠ WARNING

If the surface is cracked, switch off and unplug the appliance to avoid the possibility of electrical shock. Do not use your cooktop until the glass surface has been replaced.

⚠ WARNING

- Ensure that the appliance is switched off before replacing the lamp to avoid the possibility of electric shock.
- The range should not be placed on a base.

CHILD SAFETY

⚠ WARNING

- This appliance is not intended for use by young children or infirm persons without the adequate supervision of a responsible adult.
- Young children should be supervised to ensure that they do not play with the appliance.
- Keep children away from the door when opening or closing it as they may bump themselves on the door or catch their fingers in the door.
- The cooking zones will become hot when you cook. To keep small children from being burned, always keep them away from the appliance while you are cooking.
- During self-cleaning, the surfaces may get hotter than usual. Keep small children away from the range when it is in the self-cleaning mode.

⚠ WARNING

Accessible parts may become hot during use. To avoid burns, young children should be kept away.

OVEN

- ☐ • **DO NOT TOUCH THE HEATING ELEMENTS OR INTERIOR SURFACES OF THE OVEN.** Heating elements may be hot even though they are dark in color. Interior surfaces of an oven become hot enough to cause burns. During and after use, do not touch or let clothing or other flammable materials contact the heating elements or interior surfaces of the oven until they have had sufficient time to cool. Other surfaces of the appliance may become hot enough to cause burns. Among these surfaces are oven vent openings and surfaces near these openings, the oven door, and the window of the oven door.
- **Do not heat unopened food containers.** The build-up of pressure may cause the container to burst and result in injury.
- **Do not use the oven to dry newspapers.** If overheated, newspapers can catch on fire.
- **Do not use the oven for a storage area.** Items stored in an oven can ignite.

- ★ • **Use care when opening the door.** Let hot air or steam escape before you remove food from or put food into the oven.
- **Protective liners.** Do not use aluminum foil to line the oven bottoms, except as suggested in the manual. Improper installation of these liners may result in a risk of electric shock or fire.
- **Keep oven vent ducts unobstructed.** The oven vent is located above the right rear surface unit. This area could become hot during oven use. Never block this vent or place plastic or heat-sensitive items on it.
- **Placement of oven racks.** Always place oven racks in the desired location while the oven is cool. If the rack must be moved while the oven is hot, use potholders. Do not let the potholders come in contact with the hot heating element in the oven.
- ☐ • Do not allow aluminum foil or a meat probe to contact the heating elements.
- **During use, the appliance becomes hot.** Care should be taken to avoid touching heating elements inside the oven.
- Do not use harsh abrasive cleaners or sharp metal scrapers to clean the oven door glass. They can scratch the surface which may result in the glass shattering.

Important safety instructions

CAUTION

Do not attempt to operate the oven during a power failure. If the power fails, always turn the oven off. If the oven is not turned off and the power returns, the oven may begin to operate again. Food left unattended could catch fire or spoil.

SELF-CLEANING OVENS

 **Do not clean the door gasket.** The door gasket is essential for a good seal. Care should be taken not to rub, damage, or move the gasket.

-  **Never keep pet birds in the kitchen.** Birds are extremely sensitive to the fumes released during an oven self-clean cycle. Fumes may be harmful or fatal to birds. Move birds to a well-ventilated room.
- Clean only the parts listed in this manual in the self-clean cycle.** Before self-cleaning the oven, remove the partition, rack, utensils, and any food.

-  Before operating the self-clean cycle, wipe grease and food soils from the oven. Excessive amounts of grease may ignite, leading to smoke damage to your home.
- Do not use any commercial oven cleaner or oven liner protective coating of any kind in or on the outside of the oven.
- Remove the nickel oven shelves from the oven before you begin the self-cleaning cycle or they may discolor.
- If the self-clean mode malfunctions, turn the oven off and disconnect the power supply. Have it serviced by a qualified technician.
- Excess spillage must be removed before you run the self-cleaning cycle.

GLASS/CERAMIC COOKING SURFACES

- ☐ **DO NOT TOUCH SURFACE UNITS OR AREAS NEAR UNITS.**
Surface units may be hot even though they are dark in color. Areas near surface units may become hot enough to cause burns. During and after use, do not touch, or let clothing or other flammable materials contact the surface units or areas near the units until they have had sufficient time to cool. Among these areas are the cook-top and the facing of the cook-top.
- **Do not cook on a broken cooktop.** If the cooktop should break, cleaning solutions and spillovers may penetrate the broken cook-top and create a risk of electric shock. Contact a qualified technician immediately.
- ★ **Clean the cooktop with caution.** If a wet sponge or cloth is used to wipe spills on a hot cooking area, be careful to avoid steam burns. Some cleaners can produce noxious fumes if applied to a hot surface.

CRITICAL INSTALLATION WARNINGS

⚠ WARNING

- ★ • This appliance must be installed by a qualified technician or service company.
 - Failing to have a qualified technician install the range may result in electric shock, fire, an explosion, problems with the product, or injury.
- Unpack the oven, remove all packaging material and examine the oven for any damage such as dents on the interior or exterior of the oven, broken door latches, cracks in the door, or a door that is not lined up correctly. If there is any damage, do not operate the oven and notify your dealer immediately.
- Plug the power cord into a properly grounded outlet with the proper configuration. Your oven should be the only item connected to this circuit.
- Keep all packaging materials out of the reach of children. Children may use them for play and injure themselves.



Important safety instructions

- ★ • Install your appliance on a hard, level floor that can support its weight.
 - Failing to do so may result in abnormal vibrations, noise, or problems with the product.
- ⚡ • This appliance must be properly grounded.
 - Do not ground the appliance to a gas pipe, plastic water pipe, or telephone line.
 - This may result in electric shock, fire, an explosion, or problems with the product
 - Do not cut or remove the ground prong from the power cord under any circumstances.
 - Connect the oven to a circuit that provides the correct amperage.
- ☒ • Do not install this appliance in a humid, oily, or dusty location, or in a location exposed to direct sunlight or water (rain drops).
 - This may result in electric shock or fire.
- Do not use a damaged power cord or loose wall socket.
 - This may result in electric shock or fire.
- Do not pull or excessively bend the power cord.
- Do not twist or tie the power cord.
- Do not hook the power cord over a metal object, place a heavy object on the power cord, or insert the power cord between objects.
 - This may result in electric shock or fire.
- ✎ If the power cord is damaged, contact your nearest Samsung service center.

CRITICAL USAGE WARNING

CAUTION

-  • If the appliance is flooded by any liquid, please contact your nearest Samsung service center. Failing to do so may result in electric shock or fire.
- If the appliance produces a strange noise, a burning smell, or smoke, unplug the power plug immediately and contact your nearest service center.
 - Failing to do so may result in electric shock or fire
- In the event of a gas leak (such as propane gas, LP gas, etc.), ventilate the area immediately. Do not touch the power cord. Do not touch the appliance.
 - A spark may result in an explosion or fire.
- Take care not to contact the oven door, heating elements, or any of the other hot parts with your body while cooking or just after cooking.
 - Failing to do so may result in burns.
- If materials inside the oven should ignite, keep the oven door closed, turn the oven off and disconnect the power cord, or shut off power at the fuse or circuit breaker panel. If the door is opened, the fire may spread.

-  • Always observe safety precautions when using your oven. Never try to repair the oven on your own - there is dangerous voltage inside. If the oven needs to be repaired, contact an authorized Samsung service center near you.
- If you use the appliance when it is contaminated by foreign substances such as food waste, it may result in a problem with the appliance.
- Take care when removing the wrapping from food taken out of the appliance.
 - If the food is hot, hot steam may be emitted abruptly when you remove the wrapping and this may result in burns.
-  • Do not attempt to repair, disassemble, or modify the appliance yourself.
 - Since a high voltage current enters the product chassis, it may result in electric shock or fire.
 - When a repair is needed, contact your nearest Samsung service center.
-  • If any foreign substance such as water has entered the appliance, contact your nearest Samsung service center.
 - Failing to do so may result in electric shock or fire.

Important safety instructions

- ❑ • Do not touch the power cord with wet hands.
 - This may result in electric shock.
 - Do not turn the appliance off while an operation is in progress.
 - This may cause a spark and result in electric shock or fire.
 - Keep all packaging materials well out of the reach of children, as packaging materials can be dangerous to children.
 - If a child places a plastic bag over his or her head, the child can suffocate.
 - Do not let children or any person with reduced physical, sensory, or mental capabilities use this appliance unsupervised.
 - Make sure that the appliance's controls and cooking areas are out of the reach of children.
 - Failing to do so may result in electric shock, burns, or injury.
 - Do not touch the inside of the appliance immediately after cooking. The inside of the appliance will be hot.
 - Failing to do so may result in burns.
- ❑ • Do not use or place flammable sprays or objects near the oven.
 - Flammable items or sprays can cause fires or an explosion.
 - Do not insert fingers, foreign substances, or metal objects such as pins or needles into inlets, outlets, or holes. If foreign substances are inserted into any of these holes, contact your product provider or nearest Samsung service center.
 - Do not tamper with or make any adjustments or repairs to the door. Under no circumstances should you remove the door or outer shell of the oven.
 - Do not store or use the oven outdoors.
 - Never use this appliance for purposes other than cooking.
 - Using the appliance for any purpose other than cooking may result in fire.
 - Open the cap or stopper of sealed containers (herb tonic tea bottle, baby bottle, milk bottle and so on) before heating them. Make a hole in food items that have shells (eggs, chestnuts, etc) with a knife before cooking them.
 - Failing to do so may result in burns or injury.
 - Never heat plastic or paper containers and do not use them for cooking.
 - Failing to do so may result in fire.

-
- ☒ • Do not heat food wrapped in paper from magazines, newspapers, etc.
 - This may result in fire.
 - Do not open the door when the food in the oven is burning.
 - If you open the door, it causes an inflow of oxygen and may cause the food to ignite.
 - Do not apply excessive pressure to the door or the inside of the appliance. Do not strike the door or the inside of the appliance.
 - Hanging on to the door may result in the product falling and cause serious injury.
 - If the door is damaged, do not use the appliance. Contact a service center.
 - Do not hold food in your bare hands during or immediately after cooking.
 - Use cooking gloves. The food may be very hot and you could burn yourself.
 - Pot handles and oven surfaces may be hot enough to cause burns after cooking.
 - Use a cooking glove or gloves.

USAGE CAUTIONS

CAUTION

- ★ • If the surface is cracked, turn the appliance off.
 - Failing to do so may result in electric shock.
- Dishes and containers can become hot. Handle with care.
- Hot foods and steam can cause burns. Carefully remove container coverings, directing the steam away your hands and face.
- Remove lids from baby food jars before heating. After heating baby food, stir well to distribute the heat evenly. Always test the temperature by tasting before feeding the baby. The glass jar or the surface of the food may appear to be cooler than the interior, which can be hot enough to burn an infant's mouth.
- Take care as beverages or food may be very hot after heating.
 - Especially when feeding a child. Make sure the food has cooled sufficiently.

Important safety instructions

- ★ • Take care when heating liquids such as water or other beverages.
 - Make sure to stir during or after cooking.
 - Avoid using a slippery container with a narrow neck.
 - Wait at least 30 seconds after heating before removing the heated liquid.
 - Failing to do so may result in an abrupt overflow of the contents and cause burns.
- ☐ • Do not stand on top of the appliance or place objects (such as laundry, an oven cover, lighted candles, lighted cigarettes, dishes, chemicals, metal objects, etc.) on the appliance.
 - Items, such as a towel, may get caught in the door.
 - This may result in electric shock, fire, problems with the product, or injury.
- Do not operate the appliance with wet hands.
 - This may result in electric shock.
- Do not spray volatile substances such as insecticide onto the surface of the appliance.
 - As well as being harmful to humans, it may also result in electric shock, fire, or problems with the product.
- ☐ • Do not put your face or body close to the appliance while cooking or when opening the door just after cooking.
 - Take care that children do not come too close to the appliance.
 - Failing to do so may result in children burning themselves.
- Do not place food or heavy objects over the edge of the oven door.
 - If you open the door, the food or object may fall and this may result in burns or injury.
- Do not abruptly cool the door, the inside of the appliance, or a dish by pouring water over it during or just after cooking.
 - This may result in damage to the appliance. The steam or water spray may result in burns or injury.
- Do not operate the oven while empty except for self-cleaning.
- Do not defrost frozen beverages in narrow-necked bottles. The bottles can break.
- Do not scratch the glass of the oven door with a sharp object.
 - This may result in the glass being damaged or broken.

-
- ☐ • Do not store anything directly on top of the appliance when it is in operation.
 - Do not use sealed containers. Remove seals and lids before cooking. Sealed containers can explode due to the build up of pressure even after the oven has been turned off.
 - Take care that food you are cooking in the oven does not come into contact with the heating element.
 - This may result in fire.
 - Do not over-heat food.
 - Overheating food may result in fire.

CRITICAL CLEANING WARNINGS

⚠ CAUTION

- ★ • Do not clean the appliance by spraying water directly on to it.
- Do not use benzene, thinner, or alcohol to clean the appliance.
 - This may result in discoloration, deformation, damage, electric shock, or fire.
- Take care not to hurt yourself when cleaning the appliance (externally or internally).
 - You may hurt yourself on the sharp edges of the appliance.
- Do not clean the appliance with a steam cleaner.
 - This may result in corrosion.
- Keep the inside of the oven clean. Food particles or spattered oils stuck to the oven walls or floor can cause paint damage and reduce the efficiency of the oven.

Introducing your new range

Overview

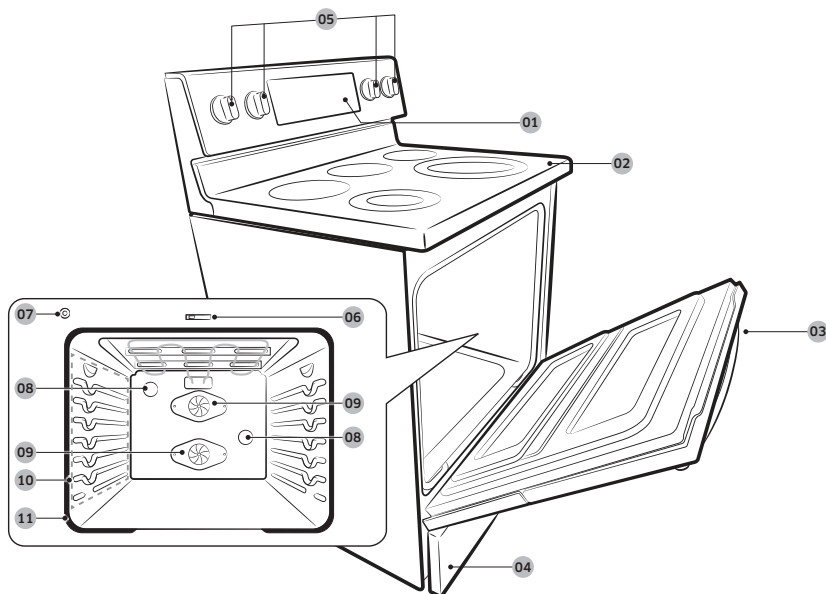

- | | | |
|--|---|----------------------------------|
| 01 Oven control panel
(See page 27 for more information) | 02 Glass surface | 03 Oven door |
| 04 Storage drawer | 05 Surface control knobs* (See page 23 for more information) | 06 Self/steam clean latch |
| 07 Automatic oven light switch | 08 Oven light* | 09 Convection fan |
| 10 Shelf position | 11 Gasket | |

What's included with your range



Wire racks (3)*

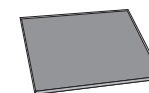

Partition (1)

NOTE

If you need an accessory marked with a *, you can buy it from the Samsung Contact Center (1-800-726-7864).

Dual Door™

This oven has a unique Dual Door™ that is hinged in the middle, so you only need to open the top half to access the upper cavity. When you're using the Flex Duo™ capability, you can access the top oven space much more easily and with greater energy efficiency.

How to use the upper door

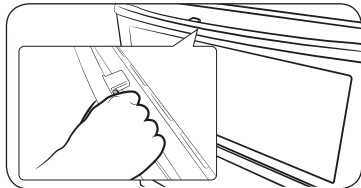

1. Hold the handle and the lever, press the lever to release the door latch, and then pull the handle.

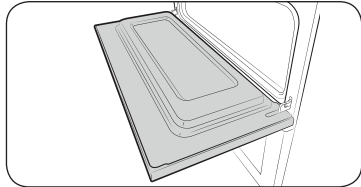

2. This will open only the upper door as shown.

How to use the full door

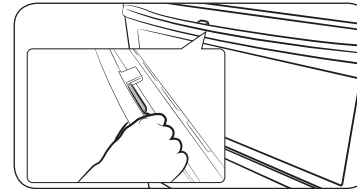

1. Hold the lever-less area of the handle, and then pull.

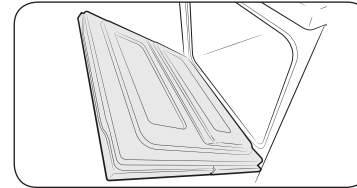

2. This will open the whole door as shown.

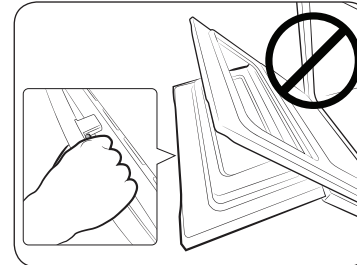

⚠ CAUTION

When opening the whole door, make sure to grasp the handle by the lever-less portion. If the lever is pressed halfway through opening the door, the upper door may open, causing physical injury.

📖 NOTE

- Do not put heavy objects on, or apply excessive force, to the upper door.
- Do not let children play with or on the upper door.



Before you begin

Clean the oven thoroughly before using it for the first time. Then, remove the accessories, set the oven to bake, and then run the oven at 400 °F for 1 hour. There will be a distinctive odor. This is normal.

Ensure your kitchen is well ventilated during this conditioning period.

Energy saving tips

- During cooking, the oven door should remain closed except when you turn food over. To maintain the oven temperature and to save energy, do not open the door frequently during cooking.
- If cooking time is more than 30 minutes, you can switch the oven off 5-10 minutes before the end of the cooking time to save energy. The residual heat will complete the cooking process.
- To save energy and reduce the time needed for re-heating the oven, plan oven use to avoid turning the oven off between cooking one item and the next.
- Whenever possible, cook more than one item at a time.

Cooktop cooking

About cooktop cooking

CAUTION

BEFORE COOKING

- Do not use the glass cooktop surface as a cutting board.
- Do not place or store items that can melt or catch fire on the glass cooktop, even when it is not being used.
- Turn the surface units on only after placing cookware on them.
- Do not store heavy items above the cooktop surface. They could fall and damage it.

CAUTION

DURING COOKING

- Do not place aluminum foil or plastic items such as salt and pepper shakers, spoon holders, or plastic wrappings on the range when it is in use. The hot air from the vent could melt plastics or ignite flammable items.
- Make sure the correct surface unit is turned on.
- Never cook directly on the glass. Always use cookware.
- Always place the pan in the center of the surface unit you are cooking on.
- Never leave surface units unattended while using a high heat setting. Boilovers cause smoking and greasy spillovers that may catch on fire.
- Turn the surface units off before removing cookware.
- Do not use plastic wrap to cover food. Plastic may melt onto the surface and be very difficult to remove.



⚠ CAUTION

AFTER COOKING

- Do not touch the surface units until they have cooled down.
- The surface may be still be hot and burns may occur if you touch the glass surface before it has cooled down sufficiently.
- Immediately clean spills on the cooking area to prevent a tough cleaning chore later.
- If cabinet storage is provided directly above the cooking surface, make sure that the items are infrequently used and can be safely stored in an area subjected to heat. Temperatures may be unsafe for items such as volatile liquids, cleaners, or aerosol sprays.

About the radiant surface elements

The temperature rises gradually and evenly. As the temperature rises, the radiant element will glow red. To maintain the selected setting, the element will cycle on and off. The heating element retains enough heat to provide a uniform and consistent heat during the off cycle. For efficient cooking, turn off the element several minutes before cooking is complete. This will allow residual heat to complete the cooking process.

📄 NOTE

Radiant elements have a limiter that allows the element to cycle ON and OFF, even at the HI setting. This helps to prevent damage to the ceramic cooktop. Cycling at the HI setting is normal and can occur if the cookware is too small for the radiant element or if the cookware bottom is not flat.

Location of the radiant surface elements and controls

The radiant control knobs operate the radiant surface elements on the cooktop as shown below.

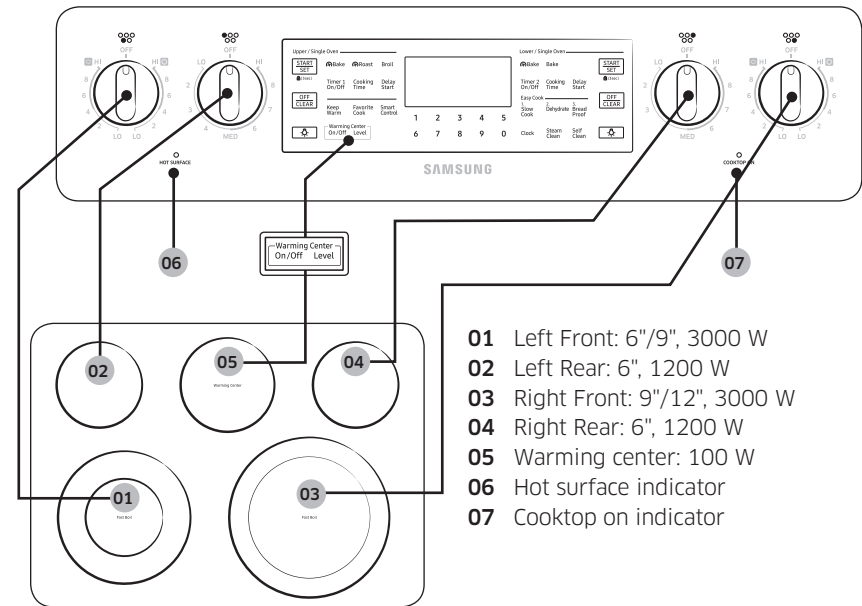

Hot surface indicator

- Comes on when the unit is turned on or hot to the touch.
- Stays on even after the unit is turned off.
- Glows until the unit has cooled to approximately 150 °F.

Cooktop cooking

Cooktop cooking

Cooking areas

- The cooking areas on your range are identified by permanent circles on the glass cooking surface. For the most efficient cooking, fit the pan size to the element size.
- **Pans should not extend more than ½" to 1" beyond the cooking area.**
- When a control is turned on, a glow can be seen through the glass cooking surface. **The element will cycle on and off to maintain the preset heat setting, even at high settings.**
- For more information on selecting proper types of cookware, refer to the section "Using the proper cookware" on page 26.

How to set the appliance for cooktop cooking

⚠ CAUTION

- The surface elements may be hot and burns may occur. Do not touch the surface elements until they have cooled down sufficiently.
- At high or medium-high settings, never leave food unattended. Boilovers cause smoking and greasy spillovers may catch on fire.
- Be sure you turn the control knob to **OFF** when you finish cooking.

Surface unit control knob

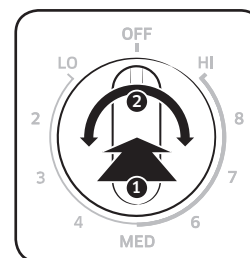

Single
(Left rear, Right rear)

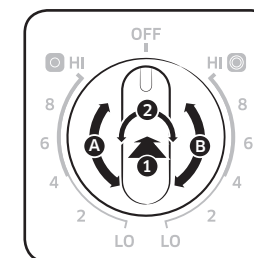

Dual
(Left front, Right front)

1. Push the knob in.
2. Turn in either direction to the setting you want.
 - Position A : Single burner
 - Position B : Dual burner

⚠ CAUTION

The area between the high and off settings is not appropriate for cooking.

Recommended settings

SETTING	TYPE OF COOKING
HIGH	Starting most foods, bringing water to a boil, pan broiling
MEDIUM HIGH	Continuing a rapid boil, frying, deep fat frying
MEDIUM	Maintaining a slow boil, thickening sauces and gravies, steaming vegetables
MEDIUM LOW	Keeping foods cooking, poaching, stewing
LOW	Keeping food warm, melting, simmering

Using the warming center

The **warming center**, located in the back center of the glass surface, will keep hot, cooked food at serving temperature.

NOTE

The surface warmer will not glow red like the cooking elements.

CAUTION

- Do not warm food on the warming center for more than two hours.
 - Use only cookware and dishes recommended as safe for oven and cooktop use.
 - Always use potholders or oven mitts when removing food from the warming center as cookware and plates will be hot.
 - When warming pastries and breads, the cover should have an opening to allow moisture to escape.
 - Always start with hot food. Eating uncooked or cold food placed on the warming center could result in illness.
1. Turn the warming center on.
Press the **Warming Center On/Off** pad.
 2. Select the power setting you want.
Pressing the **Warming Center Level** pad once will set it to the Lo setting. Press the pad twice for the Med setting, 3 times for Hi.

3. Turn the warming center off.
Press the **Warming Center On/Off** pad.

NOTE

- Pressing the **OFF/CLEAR** pad does not turn the warming center off.
- For best results, all foods on the warming center should be covered with a lid or aluminum foil. When warming pastries or breads, the cover should be vented to allow moisture to escape.

Recommended settings

LEVEL	TYPE OF FOOD
Lo	Breads/Pastries, Casseroles, Gravies, Eggs
Med	Dinner plate with food, Soups (cream), Vegetables, Sauces, Stews, Meats
Hi	Fried foods, Soups (liquid), Hot beverages

Cooktop cooking

Using the proper cookware

Using the right cookware can prevent many problems, such as uneven cooking or extended cooking times. Using the proper pans will reduce cooking times and cook food more evenly.

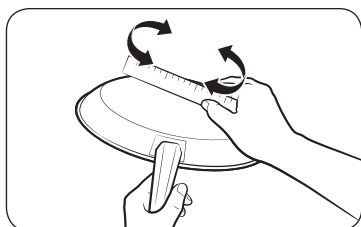

Check for flatness by rotating a ruler across the bottom of the cookware.

CORRECT

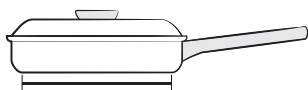

Flat bottom and straight sides.

- Tight fitting lids.
- Weight of handle does not tilt pan.
- Pan is well balanced.
- Pan size matches the amount of food to be prepared and the size of the surface element.
- Made of a material that conducts heat well.

Always match pot diameter to element surface diameter.

INCORRECT

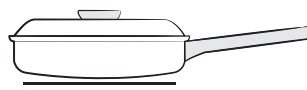

Curved and warped pan bottoms.

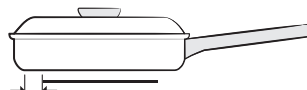

Pan overhangs element by more than one-half inch.

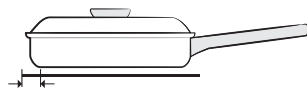

Pan is smaller than element.



Heavy handle tilts pan.

Choosing the proper cookware

What your cookware is made of determines how evenly and quickly heat is transferred from the surface element to the pan bottom.

- **ALUMINUM** - Excellent heat conductor. Some types of food will cause the aluminum to darken. (Anodized aluminum cookware resists staining & pitting). If aluminum pans are slid across the ceramic cooktop, they may leave metal marks that resemble scratches. Remove these marks as soon as the cooktop cools down.
- **COPPER** - Excellent heat conductor but discolors easily. May leave metal marks on ceramic glass (see above).
- **STAINLESS STEEL** - Slow heat conductor with uneven cooking results. Is durable, easy to clean and resists staining.
- **CAST IRON** - A poor conductor; retains heat very well. Cooks evenly once cooking temperature is reached. Not recommended for use on ceramic cooktops.
- **ENAMELWARE** - Heating characteristics will vary depending on the base material. Porcelain enamel coating must be smooth to avoid scratching ceramic cooktops.
- **GLASS** - Slow heat conductor. Not recommended for ceramic cooktop surfaces because it may scratch the glass.

Protecting the smoothtop

Cleaning

- Clean the cooktop before using it for the first time.
- Clean your cooktop daily or after each use. This will keep your cooktop looking good and can prevent damage.
- If a spillover occurs while you are cooking, immediately clean the spill from the cooking area while it is hot to prevent a tough cleaning chore later. Using extreme care, wipe the spill with a clean dry towel.
- Do not allow spills to remain on the cooking area or the cooktop trim for a long period of time.
- **Do not** use abrasive cleansing powders or scouring pads which will scratch the cooktop.
- **Do not** use chlorine bleach, ammonia, or other cleansers not specifically recommended for use on a glass-ceramic surface.

Preventing marks and scratches

- Do not use glass cookware. It may scratch the cooktop.
- **Do not** place a trivet or wok ring between the cooktop and a pan. These items can mark or scratch the cooktop.
- Make sure the cooktop and the pan bottom are clean.
- **Do not** slide metal pans across the cooktop.

Preventing stains

- **Do not** use a soiled dish cloth or sponge to clean the cooktop surface. A film will remain, which may cause stains on the cooking surface after the area is heated.
- Continuously cooking on a soiled surface can result in a permanent stain.

Preventing other damage

- Do not allow plastic, sugar, or foods with high sugar content to melt onto the hot cooktop. Should this happen, clean immediately.
- Do not let a pan boil dry as this will damage the cooktop and the pan.
- **Do not** use the cooktop as a work surface or cutting board.
- **Do not** cook food directly on the cooktop. Always use the proper cookware.

Operating the oven

The oven control panel

READ THE INSTRUCTIONS CAREFULLY BEFORE USING THE OVEN. For satisfactory use of your oven, become familiar with the various features and functions of the oven as described below. **Detailed instructions for each feature and function follow later in this user manual.**

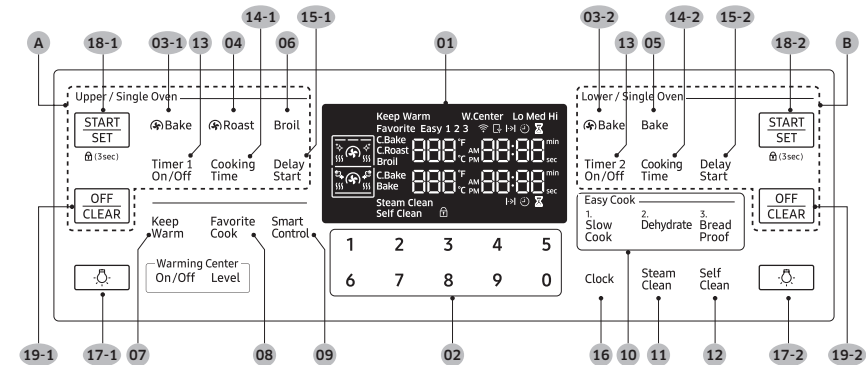

A. Upper or Single oven control (Left side of panel)

B. Lower or Single oven control (Right side of panel)

01 Display: Shows the time of day, oven temperature, whether the oven is in the bake, broil, or self-cleaning mode, and the time set for the timer or automatic oven operations.

✦ When you use the self-cleaning feature, this icon appears in the display.

☁ When you use the steam cleaning feature, this icon appears in the display.

}}} When the oven is pre-heating, this icon appears in the display.



Operating the oven

- 02 Number Pad:** Press to set any function requiring numbers such as the time of day on the clock, the timer, the oven temperature, the start time, and length of operation for timed baking.
- 03 Convection Bake**
 - 03-1** Press to select the Convection bake function of the single or upper oven.
 - 03-2** Press to select the Convection bake function of the single or lower oven.
- 04 Convection Roast:** Press to select the Convection roast function of the single or upper oven.
- 05 Bake:** Press to select the bake function of the single or lower oven.
- 06 Broil:** Press to select the broil function of the single or upper oven.
- 07 Keep Warm:** Press to select the keep warm function of the single oven to keep cooked foods warm.
- 08 Favorite Cook:** Press to save or recall a favorite cooking mode.
- 09 Smart Control:** Use to select the smart control feature.
- 10 Easy Cook:** Press to recall the easy cook recipe setting of the single oven.
- 11 Steam Clean:** Press to select the steam cleaning function of the single oven.
- 12 Self Clean:** Press to select the Self-cleaning function of the single oven.
- 13 Timer On/Off:** Press to set or cancel the minute timer. The minute timer does not start or stop cooking.
- 14 Cooking Time**
 - 14-1** Press, and then use the number pad to set the amount of time you want your food to cook in the single or upper oven. The oven will shut off when the cooking time has run out.
 - 14-2** Press, and then use the number pad to set the amount of time you want your food to cook in the single or lower oven. The oven will shut off when the cooking time has run out.
- 15 Delay Start**
 - 15-1** Press to set the Single or Upper oven to start and stop automatically at a time you set. (Bake, Conv. Bake/Roast, Cooking Time, and Self Clean only.)
 - 15-2** Press to set the Single or Lower oven to start and stop automatically at a time you set. (Bake, Conv. Bake/Roast, Cooking Time, and Self Clean only.)
- 16 Clock:** Press to set the time of day.

- 17 Lamp**
 - 17-1** Press to turn the upper oven light on or off.
 - 17-2** Press to turn the lower oven light on or off.
- 18 START/SET**
 - 18-1** Press to start any cooking or cleaning function in the single or upper oven.
 - 18-2** Press to start any cooking or cleaning function in the single or lower oven.
- 19 OFF/CLEAR**
 - 19-1** Press to cancel single or upper oven operations except the clock and timer.
 - 19-2** Press to cancel single or lower oven operations except the clock and timer.

Setting the clock

The clock must be set to the correct time of day for the automatic oven timing functions to work properly.

- The time of day cannot be changed during a timed cooking, a delay-timed cooking, or a self-cleaning cycle.
- You can choose between a 12-hour or 24-hour display. The default is 12-hour.

How to set the clock

1. Start the setup.
Press **Clock**.
2. Enter the current time in hours and minutes on the number pad, eg. 1, 3, 0, for 1:30.
3. Press **Clock** or **START/SET** to save the changes.

How to change between a 12-hour and 24-hour display

1. Press **Broil** and **4** on the number pad at the same time for 3 seconds. The display will show the present mode (eg. 12 hour).
2. Select the display mode you want.
Press **0** on the number pad to select 12 hour or 24 hour.
3. Press **START/SET** to save changes.



Setting the kitchen timer

The kitchen timer serves as an extra timer that will beep when the set time has elapsed. It does not start or stop cooking functions. You can use the kitchen timer with any of the other oven functions.

How to set the timer

1. Turn the timer on.
Press **Timer 1 On/Off (Timer 2 On/Off)**.
2. Enter the amount of time you want.
Enter the amount of time you want using the number pad, eg. 1, 5.
The timer can be set for any amount of time from 1 minute to 9 hours and 59 minutes. If you make a mistake, press **Timer 1 On/Off (Timer 2 On/Off)** and enter the amount of time again.
3. Start the timer.
Press **Timer 1 On/Off (Timer 2 On/Off)**.
4. When the set time has elapsed, the oven will beep and the display will show End until you press the pad. You can cancel the timer at any time by pressing **Timer 1 On/Off (Timer 2 On/Off)**.

Timed cooking

In timed cooking, the oven turns on immediately and cooks for the length of time you select. At the end of the cooking time, the oven turns off automatically.

- You can use the timed cooking feature only with another cooking operation (bake, convection bake, convection roast, slow cook, dehydrate, or favorite cook).

How to set the oven for timed cooking

1. To use Twin Mode, insert the Partition.
If you are using Single Mode, skip this step.
2. Press the pad of the cooking operation you want, eg. **CONV. BAKE**.
The default temperature is 350 °F.
3. Enter the temperature you want, eg. 375 °F, using the number pad.
4. Press **Cooking Time**.
5. Enter the cooking time you want, eg. 45 min, using the number pad.
You can set the cooking time for any amount from 1 minute to 9 hours and 59 minutes.
6. Press **START/SET** to begin cooking.
The temperature display will start to change once the oven temperature reaches 175 °F.
The oven will continue to cook until the set amount of time has elapsed, then turn off automatically unless you set the keep warm feature. (Refer to the section on the keep warm feature on page 38.)
7. You can cancel a cook time at any time by setting cook time to 0 min.
(Press **Cooking Time** -> enter **0** -> press **START/SET**)

NOTE

When the timed cooking is done, the range will beep 4 times.

CAUTION

Use caution with the **timed cooking** or **delay start** features. Use these features to cook cured or frozen meats and most fruits and vegetables. Foods that can easily spoil, such as milk, eggs, fish, meat, or poultry, should be chilled in the refrigerator first. Even when chilled, they should not stand in the oven for more than 1 hour before cooking begins, and should be removed promptly when cooking is completed. Eating spoiled food can result in sickness from food poisoning.

Operating the oven

Delay Start

In a delay timed cooking, the oven's timer turns the oven on and off at times you select in advance.

- You can use the delay start feature only with another cooking operation (bake, convection bake, convection roast, slow cook, dehydrate, or favorite cook).
- You can set the oven for a delay start before setting other cooking operations.
- The clock must be set to the current time.

How to set the oven for delay start

1. To use Twin mode, insert the partition. If you are using Single mode, skip this step.
2. Press the pad of the cooking operation you want, eg. **CONV. BAKE**. The default temperature is 350 °F.
3. Enter the temperature you want, eg. 375 °F, using the number pad.
4. Set the cooking time if you want. (Refer to the section on the timed cooking feature on page 29.) If you are not using timed cooking feature, skip Step 4.
5. Press **Delay Start**.
6. Enter the time you want the oven to turn on, eg. 4:30, using the number pad.
7. Press **START/SET**.
8. At the set time, a short beep will sound. The oven will begin to bake.

Turning the oven light on and off

- The oven light turns on automatically when the door is opened.
- The oven light turns off automatically when the door is closed.
- You can turn the oven light on and off manually by pressing the  pad.

Minimum and maximum settings

All of the features listed in the table below have minimum and maximum time or temperature settings. A beep will sound each time a pad on the control panel is pressed and the entry is accepted. An error tone will sound in the form of a long beep if the entered temperature or time is below the minimum or above the maximum setting for the feature.

FEATURE		MINIMUM	MAXIMUM
	Bake	175 °F (80 °C)	550 °F (285 °C)
	Broil	LO	HI
	Convection Bake	175 °F (80 °C)	550 °F (285 °C)
	Convection Roast	175 °F (80 °C)	550 °F (285 °C)
	Warming Center	-	3 Hr.
	Keep Warm	-	3 Hr.
	Proof	-	12 Hr.
	Self Clean	2 Hr.	5 Hr.
	Steam Clean	20 Min.	20 Min.
Twin Oven (With the partition in and only one oven in operation)			
	Bake	175 °F (80 °C)	480 °F (250 °C)
	Broil	LO	HI
	Convection Bake	175 °F (80 °C)	480 °F (250 °C)
	Convection Roast	175 °F (80 °C)	480 °F (250 °C)

Twin cooking mode temperature setting ranges

When you use the upper and lower ovens at the same time, each oven has a minimum and maximum amount of power available and consequently a minimum and maximum temperature setting. Oven temperatures in the lower oven also limit broil settings in the upper oven. The temperature and broil setting limitations are shown in the table below.

UPPER OVEN		LOWER OVEN Available function settings and temp.			
Mode	Set Temp.	BAKE		Convection BAKE	
		MIN	MAX	MIN	MAX
Broil	Hi	400 °F	480 °F	400 °F	480 °F
	Low	325 °F	480 °F	325 °F	480 °F
Convection Bake & Convection Roast	480 °F	400 °F	480 °F	400 °F	480 °F
	450 °F	350 °F	480 °F	350 °F	480 °F
	300 °F	250 °F	375 °F	250 °F	375 °F
	250 °F	225 °F	300 °F	225 °F	300 °F
	175 °F	175 °F	200 °F	175 °F	200 °F

LOWER OVEN		UPPER OVEN Available function settings and temp.			
Mode	Set Temp.	BROIL		Convection BAKE & ROAST	
		LOW	HI	MIN	MAX
Bake	480 °F	O	O	400 °F	480 °F
	450 °F	O	O	350 °F	480 °F
	350 °F	O	X	275 °F	450 °F
	325 °F	O	X	275 °F	400 °F
	250 °F	X	X	225 °F	300 °F
	175 °F	X	X	175 °F	200 °F
Convection Bake	480 °F	O	O	400 °F	480 °F
	450 °F	O	O	350 °F	480 °F
	350 °F	O	X	275 °F	450 °F
	325 °F	O	X	275 °F	400 °F
	250 °F	X	X	225 °F	300 °F
	175 °F	X	X	175 °F	200 °F

O = Available X = Unavailable

NOTE

The twin cooking mode lets you use different settings for the upper and lower compartments, such as different switch off times, cooking times, and temperature settings. To apply or modify settings in either compartment, press the respective touch pad.

Operating the oven

Using the oven racks

Oven rack positions (single mode)

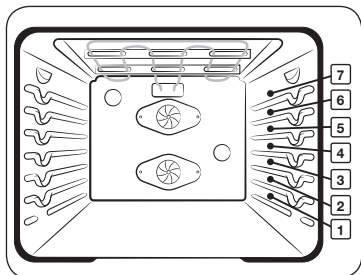

Recommended rack position for cooking

Type of food	Rack Position
Broiling hamburgers	7
Broiling meats or Small cuts of poultry, Fish	5~7
Bundt caked, Pound cakes, Frozen pies, Casseroles	4 or 3
Angel food cakes, Small roasts	2
Turkey, Large roasts, Hams, Fresh pizza	1

- This table is for reference only.

Oven rack positions (twin mode)

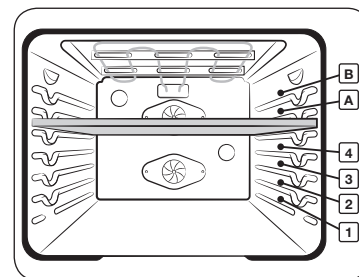

The upper oven has 2 rack positions (A, B)
The lower oven has 4 rack positions (1~4)

Type of food	Rack Position	
	Upper	Lower
Frozen pies	A	2
Angel food cakes	-	2
Bundt or pound cakes	-	2
Muffins, Brownies, Cookies, Cupcakes, Layer cakes, Pies, Biscuits	A	2
Casserole	A	2
Small roast, hams	A	2
Small turkey, Medium roast	-	1

- This table is for reference only.

Rack and Pan placement

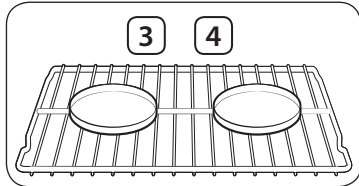

Single Oven Rack

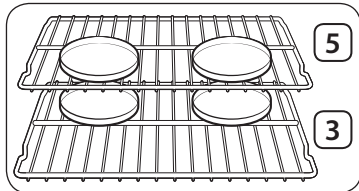

Multiple Oven Rack

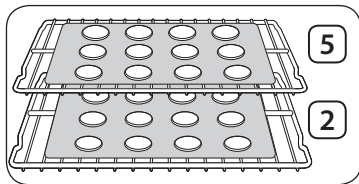

Multiple Oven Rack

Centering the baking pans in the oven as much as possible will produce better results. If baking with more than one pan, place the pans so each has at least 1" to 1½" of air space around it.

When baking on a single oven rack, place the oven rack in **position 3** or **4**. See the figure on the left.

When baking cakes and cookies on multiple racks, place the oven racks in **positions 3** and **5**. See the figure on the left.

Using Multiple Oven Racks

Type of Baking	Rack Positions
Cakes	3 and 5
Cookies	2 and 5

Before using the racks

The oven has three racks.

Each rack has stops that need to be placed correctly on the supports. These stops will keep the rack from coming completely out.

REMOVING THE RACKS

1. Pull the rack straight out until it stops.
2. Lift up the front of the rack, and then pull it out.

REPLACING THE RACKS

1. Place the end of the rack on the support.
2. Tilt the front end up and push the rack in.

⚠ CAUTION

- Do not cover a rack with aluminum foil or place aluminum foil on the oven bottom. This will hamper heat circulation, resulting in poor baking, and may damage the oven bottom.
- Arrange the oven racks only when the oven is cool.



Operating the oven

Using the partition

- To use Twin Mode operation, insert the partition.
- You cannot use the Self-Clean or Steam-Clean functions when the partition is installed in the oven cavity.
- Handle the partition with both hands.
- Use oven gloves when inserting or removing the partition.

To Install the Partition into the Oven Cavity

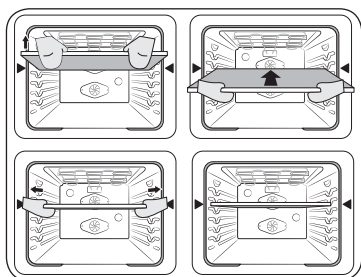

1. Insert the partition into the 5th rack position of the cavity.
2. Push the partition in until its back end rests against the back of the cavity.
3. If the partition is installed correctly, the "-" icon appears on the display.

⚠ CAUTION

Range displays "-dC-"

- Check the partition to see if it is installed correctly.

Baking

The oven can be programmed to bake at any temperature from 175 °F to 550 °F. Baking temperature and time will vary depending on the ingredients and the size and shape of the baking pan used. Dark or nonstick coatings may cook faster with more browning.

How to set the temperature

1. To use Twin mode, insert the partition. If you are using Single mode, skip this step.
2. Press **Bake**. the default temperature is 350 °F.
3. Enter the temperature you want on the number pad eg. 3, 7, 5.
4. Press **START/SET**. The temperature display will start to change once the oven temperature reaches 175 °F.
5. If you want to cancel baking or if baking is complete, press **OFF/CLEAR**. (Press **OFF/CLEAR** on the Lower/Single oven control side if you are using Twin mode.)

📖 NOTE

Place food in the oven after preheating if the recipe calls for it. Preheating is very important for good results when baking cakes, cookies, pastry, and breads. After the oven has reached the desired temperature, the range will beep 6 times.

📖 NOTE

For performance reasons, the convection fan may be turned on or off during the operation.

How to adjust the temperature while cooking

1. Start the setup.
Press **Bake**. The display will show the present temperature, eg. 375 °F.
2. Enter the temperature you want, eg. 425 °F, using the number pad.
3. Complete the entry by pressing **START/SET**.
The process is the same in Twin Mode.



Convection baking

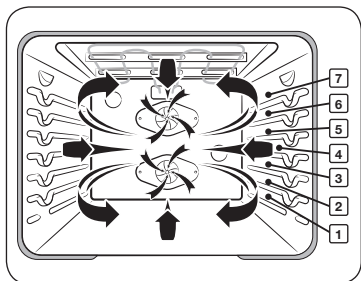

By using the convection bake feature, you will be able to cook faster. You can program the oven for convection baking at any temperature between 175 °F and 550 °F, except in Twin mode when you are using both ovens. (See page 31.) Convection baking uses a fan to circulate the oven's heat evenly and continuously within the oven. This improved heat distribution allows for even cooking and excellent results using multiple racks at the same time. Foods cooked on a single oven rack will generally cook faster and more evenly with convection baking. Multiple oven rack cooking may slightly increase cook times for some foods, but the overall result is time saved. Breads and pastries brown more evenly.

Tips for convection baking

The amount of time you save will vary depending on the amount and type of food you are cooking. When baking cookies or biscuits, you should use pans with no sides or very low sides to allow the heated air to circulate around the food. Using a pan with a dark finish will allow faster cooking times.

When using convection baking with a single rack, place the oven rack in **position 3** or **4**. If cooking on multiple racks, place the oven racks in **position 3** and **5 (Cakes)**, **position 2** and **5 (Cookies)**.

When baking a cake, using the bake mode will produce better results.

How to set the oven for convection baking

1. To use Twin mode, insert the partition. If you are using Single mode, skip this step.
2. Press **Bake** on the Upper/Single oven control side if you are using the upper oven. Press **Bake** on the Lower/Single oven control side if you are using the lower oven. You can select **Bake** on either side if you are using a single oven.
3. The default temperature is 350 °F.
4. Enter the temperature you want, eg. 400 °F, using the number pad.
5. Press **START/SET**. The temperature display will start to change once the oven temperature reaches 175 °F.
6. The range will beep 6 times when the oven reaches the adjusted oven temperature.
7. If you want to cancel convection baking or if baking is complete, press **OFF/CLEAR**.
 - Press **OFF/CLEAR** on the Upper/Single oven control side if you are using the upper oven.
 - Press **OFF/CLEAR** on the Lower/Single oven control side if you are using the lower oven.

NOTE

The convection oven fan shuts off when the oven door is opened. DO NOT leave the door open for long periods of time while using convection cooking or you may shorten the life of the convection heating element.

NOTE

For performance reasons, the convection fan may turn on or off during cooking.



Operating the oven

Convection roasting

Convection roasting is good for cooking large tender cuts of meat, uncovered. Heat comes from the top heating element. The convection fan circulates the heated air evenly over and around the food. Meat and poultry are browned on all sides as if they were cooked on a rotisserie. The heated air seals in juices quickly for a moist and tender results while, at the same time, creating a rich golden brown exterior.

How to set the oven for convection roasting

1. To use Twin mode, insert the partition. If you are using Single mode, skip this step.
2. Press **Conv. Roast**. The default temperature is 350 °F.
3. Enter the temperature you want, eg. 400 °F, using on the number pad.
4. Press **START/SET**. The temperature display will start to change once the oven temperature reaches 175 °F. The range will beep 6 times when the oven reaches the adjusted oven temperature.
5. If you want to cancel convection roasting or if roasting is complete, press **OFF/CLEAR**.
 - Press **OFF/CLEAR** on the Upper/Single oven control side if you are using the upper oven.

NOTE

The convection oven fan shuts off when the oven door is opened. DO NOT leave the door open for long periods of time while using convection cooking or you may shorten the life of the convection heating element.

NOTE

For performance reasons, the convection fan may turn on or off during cooking.

Broiling

Broiling is a method of cooking tender cuts of meat by direct heat under the broil element of the oven. Broil mode is best for meats, fish, and poultry up to 1" thick. The high heat cooks quickly and gives a rich, brown outer appearance.

Broil stop position

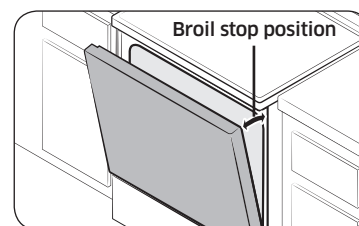

Leave the door open at the broil stop position. The door will stay open by itself, yet the proper temperature is maintained in the oven.

CAUTION

Should an oven fire occur, close the oven door and turn the oven off. If the fire continues, throw baking soda on the fire or use a foam-type fire extinguisher. Do not put water or flour on the fire. Flour can explode and water can cause a grease fire to spread and cause personal injury.

How to set the oven for broiling

1. To use Twin mode, insert the partition. If you are using Single mode, skip this step.
2. Select the broil setting you want. Press **Broil** once for Hi or twice for Lo. Use Lo to cook foods such as poultry or thick cuts of meat thoroughly without over-browning them.
3. Press **START/SET**.
Broil one side until the food is browned. Turn over and broil the other side.
4. Press **OFF/CLEAR** once you have finished cooking or if you want to cancel broiling.
 - Press **OFF/CLEAR** on the Upper/Single oven control side if you are using the upper oven.



Broiling Recommendation Guide

The size, weight, thickness, starting temperature, and your doneness preference will affect broiling times.

This guide is based on meats at refrigerator temperature.

Always use a broiler pan and its grid when broiling.

Always preheat the oven for 5 minutes before broiling.

Food	Doneness	Size	Thickness	Broil setting	Rack position		Cooking time (Minutes)	
					Single	Upper	1st side	2nd side
Hamburgers	Medium	9 patties	1"	HI	7	B	3:40	2:40
	Medium	9 patties	¾"	HI	7	B	3:20	2:20
Toast	-	9 slices	-	HI	7	B	0:32	0:30
	-	9 slices	-	HI	6	B	1:00	0:45
Beef steaks	Rare	-	1"	HI	7	A	3:00-3:30	2:00-2:30
	Medium	-	1"	HI	6	A	4:30-5:00	3:30-4:00
	Well done	-	1"	HI	5	A	8:00-9:00	6:00-7:00
	Rare	-	1½"	HI	7	A	3:30-4:00	2:30-3:00
	Medium	-	1½"	HI	6	A	5:30-6:00	4:30-5:00
Chicken pieces	Well done	4.5 lbs.	¾"-1"	LO	4	A	18:00-20:00	16:00-18:00
	Well done	2-2½ lbs.	¾"-1"	LO	4	A	15:00-18:00	13:00-16:00
Pork chops	Well done	1 lb.	½"	HI	5	A	8:00-8:30	6:30-7:00
Lamb chops	Medium	10 oz.	1"	LO	4	A	5:00-6:00	4:00-5:00
	Well done	1 lb.	1½"	LO	4	A	7:00-8:00	6:00-7:00
Fish fillets	Well done	-	¾-½"	LO	5	A	5:00-7:00	4:00-5:00
Ham slices (precooked)	-	-	½"	HI	4	A	4:00-5:00	3:00-4:00

Using the easy cook feature

You can use the easy cook feature in Single cooking mode.

Slow Cook

The Slow Cook feature cooks food more slowly at lower oven temperatures. The extended cooking times allow better distribution of flavors in many recipes. This feature is ideal for roasting beef, pork & poultry. Slow cooking meats may cause the exterior of meats to become dark but not burnt. This is normal.

1. Press **Slow Cook** once for Hi or twice for Lo.
2. Press **START/SET**.

NOTE

Use only 1 rack and place the rack in position 1 or 2 for the best results. Preheating the oven is not necessary.

Bread Proof

The Bread Proof function automatically provides the optimum temperature for the bread proof process, and therefore does not have a temperature adjustment. If you press **Bread Proof** when the oven temperature is above 100 °F, Hot will appear in the display. Because these functions produce the best results when started while the oven is cool, we recommend that you wait until the oven has cooled down and Hot disappears from the display.

1. Press **Bread Proof**.
2. Press **START/SET**.
3. Press **OFF/CLEAR** at any time to turn off the Bread Proof feature.

NOTE

Use rack position 3 for bread proofing.



Operating the oven

Dehydrate

Dehydrate dries food or removes moisture from food via heat circulation. After drying the food, keep it in a cool and dry place. For fruit, adding lemon (or pineapple) juice or sprinkling sugar on the fruit will help fruit retain sweetness.

1. Press **Dehydrate**. The default temperature is 150 °F.
2. Enter the temperature you want on the number pad. (100 °F ~175 °F)
3. Press **START/SET**.

Category	Rack position	Temperature (°F)
Vegetables or Fruits	3 or 4	100-150
Meat	3 or 4	145-175

NOTE

- Drying time depends on the moisture content of the food, the size of the food, and the atmospheric humidity.
- Preheating the oven is not necessary.

Using the favorite cook feature

The favorite cook feature lets you record up to 3 different recipe settings. You can use the favorite cook feature for baking, convection baking, or convection roasting. It will not work with any other function, including the delay start feature.

How to record a recipe setting

1. Press the pad for the cooking operation you want to store, eg. **Bake**. The default temperature is 350 °F.
2. Use the number pad to enter the temperature you want, eg. 375 °F.
3. Press **Cooking Time**.
4. Enter the cooking time you want, eg. 45 min, using the number pad.
5. You can store a recipe setting in one of three favorite cook position. Press **Favorite Cook** the number of times that corresponds to the position in which you want to store the setting. eg. for **Favorite Cook** position 2, press **Favorite Cook** twice. Recipe settings can be stored at position 1, 2, or 3.
6. Press **START/SET**.

How to recall a setting

1. Press **Favorite Cook** the number of times that corresponds to the position in which the recipe setting is stored, eg. for Custom Cook position 2, Press **Favorite Cook** twice.
2. Start the stored cooking operation. Press **START/SET**.

Using the keep warm feature

The keep warm feature will keep cooked food warm for serving up to 3 hours after cooking has finished.

After 3 hours, the feature will shut the oven off automatically. The feature may be used without any other cooking operations or may be set to activate after a timed or delay timed cooking operation.

You should not use this feature to reheat cold foods.

How to use the keep warm feature

1. Press **Keep Warm**.
2. Press **START/SET**.
3. Press **OFF/CLEAR** at any time to turn the feature off.

How to set the oven to activate the keep warm mode after a timed cooking

1. Set up the oven for **Timed cooking**. (Refer to the section on the time cooking feature on page 29.)
2. Press **Keep Warm** before pressing **START/SET** to begin cooking.
3. Press **OFF/CLEAR** at any time to turn the feature off.



Using the smart control feature

The SmartThings app lets you operate a number of the oven's functions remotely from your smart phone. The table below lists the main functions that can be operated from the app.

When the remote control is off	Monitoring (Oven, Cooktop), Oven off
When the remote control is on	Monitoring (Oven, Cooktop), Oven start, Oven off, Error check

How to connect the oven

1. Download and open the SmartThings app on your smart device.
2. Follow the app onscreen instruction to connect your range.
3. Once the process is complete, the connected  icon located on your range appears in the display and the app will confirm you are connected.
4. If the connection icon does not appear, follow the instruction in the app to reconnect.



To control the oven remotely

1. Press **Smart Control**. The Smart Control icon appears in the display. The oven can now be controlled remotely with a connected smart device.
2. Select the oven icon on the SmartThings app to open the Oven Control app. When the app is connected to the oven, you can perform the following functions through the application:
 - Set the cooking mode, the cooking time, or the temperature of the oven.
 - Start the oven remotely.
 - Turn off the oven remotely.
 - Once cooking starts, change the cooking time and temperature remotely.

NOTE

You cannot start self-cleaning remotely using the app.

NOTE

- Opening the oven door or pressing **Smart Control** will remove  from the display and prevent you from being able to turn the oven on remotely.
- If  is not shown in the display, you can still monitor the oven and cooktop status or turn the oven off.
- When oven cooking is finished or cancelled,  will turn off.
- Functions that can be operated from the SmartThings app may not work smoothly if communication condition are poor or the product is installed in a place with a weak Wi-Fi signal.



Operating the oven

Using the sabbath feature

(For use on the Jewish Sabbath & Holidays)



For further assistance, guidelines for proper usage, and a complete list of models with the Sabbath feature, please visit the web at <http://www.star-k.org>.

You can use the Sabbath feature with baking only. The oven temperature may be set higher or lower after setting the Sabbath feature. (The oven temperature adjustment feature should be used only during Jewish holidays.) The display, however, will not change and tones will not sound when a change occurs. Once the oven is properly set for baking with the Sabbath feature active, the oven will remain continuously on until the Sabbath feature is cancelled. This will override the factory preset 12 hour energy saving feature. If the oven light is needed during the Sabbath, press  before activating the Sabbath feature. Once the oven light is turned on and the Sabbath feature is active, the oven light will remain on until the Sabbath feature is turned off. If the oven light needs to be off, be sure to turn the oven light off before activating the Sabbath feature.

How to use the Sabbath feature

1. Press **Bake**.
The default temperature is 350 °F.
2. Enter the temperature you want, eg. 375 °F, by using the number pad.
3. Press **START/SET**.
The temperature display will start to change once the oven temperature reaches 175 °F.
4. Press **Bake** and **1** at the same time for 3 seconds.
The display will show **SAb**.
Once SAb appears in the display, the oven will not beep or display any further changes.
You may change the oven temperature once baking has started. Remember that the oven will not beep or display any further changes once the Sabbath feature is engaged.
5. You can turn the oven off at any time by pressing **OFF/CLEAR**. This will turn only the oven off. If you want to deactivate the Sabbath feature, hold down **Bake** and **1** at the same time for 3 seconds. Sab will disappear from the display.



Do not attempt to activate any other program feature except BAKE while the Sabbath feature is active. ONLY the following key pads will function correctly with the Sabbath feature on: **NUMBER, BAKE, START/SET** and **OFF/CLEAR**. **ALL OTHER KEYPADS** should not be used once the Sabbath feature is activated.



You can change the oven temperature, but the display will not change and tones will not sound when a change occurs. (The oven temperature adjustment feature should be used only on Jewish holidays.) After changing the temperature while the unit is in Sabbath mode there is a 15 second delay before the unit will recognize the change.



You can set the Cook time function before activating the Sabbath feature.



Should you experience a power failure or interruption, the oven will shut off. When power is returned, the oven will not turn back on automatically. SAb will be displayed in the oven control display, but the oven will not operate. Food may be safely removed from the oven while it is still in the Sabbath mode, however the oven cannot be turned back on until after the Sabbath/Holidays. After the Sabbath observance, turn OFF the Sabbath mode. Press and hold both BAKE and 1 for at least 3 seconds simultaneously to turn the Sabbath mode off. The oven may then be used with all normal functions.



Do not open the oven door or change the oven temperature for about 30 minutes after you have started Sabbath mode to allow the oven to reach the set temperature. Note that, for best performance, the oven fan operates only when the oven temperature is rising.



Do not use the cooktop when the oven is in the Sabbath MODE.



Extra features

Thermostat adjustment

The temperature in the oven has been preset at the factory. When first using the oven, be sure to follow recipe times and temperatures. If you think the oven is too hot or too cool, the temperature in the oven can be adjusted. Before adjusting, test a recipe by using a temperature setting that is higher or lower than the recommended temperature. The baking results should help you to decide how much of an adjustment is needed.

The oven temperature can be adjusted ± 35 °F (± 19 °C).

How to adjust the oven temperature

1. Press **Broil** and **1** at the same time for 3 seconds.
The display will show **AdJ 0**.
2. Enter the adjustment you want, eg. 20 °F, using the number pad.
You can adjust the temperature so that it is lower than the factory setting by pressing **Broil**.
3. Press **START/SET**.

NOTE

This adjustment will not affect the broiling or the self-cleaning temperatures. The adjustment will be retained in memory after a power failure.

Fahrenheit or Celsius temperature selection

The oven control can be programmed to display temperatures in Fahrenheit or Centigrade. The oven has been preset at the factory to display in Fahrenheit.

How to change the display from Fahrenheit to Centigrade or from Centigrade to Fahrenheit

1. Press **Broil** and **2** at the same time for 3 seconds.
The display shows **F** (Fahrenheit) or **C** (Centigrade).
The default is F.
2. Press **0** to select F or C.
Pressing **0** changes the display between F and C.
3. Press **START/SET**.

Convection auto conversion feature

When you use the auto conversion feature, the convection auto conversion feature will automatically convert entered regular baking temperatures to convection baking temperatures.

If this feature is activated, the display will show the actual converted (reduced) temperature. For example, if you enter a regular recipe temperature of 350 °F and press **START/SET**, the display will show the converted temperature of 325 °F.

How to disable or enable the auto conversion feature

1. Press **Broil** and **3** at the same time for 3 seconds.
The display will show **Con On** (enabled) or **Con OFF** (disabled).
The default setting is Con OFF.
2. Press **0** to select Con On or Con OFF.
Pressing **0** changes the mode between **Con On** and **Con OFF**.
3. Press **START/SET**.

12 hour energy saving

With this feature, should you forget and leave the oven on, the control will automatically turn off the oven after 12 hours during baking functions or after 3 hours during a broil function.

How to turn the 12 hour energy saving feature on or off

1. Press **Broil** and **5** at the same time for 3 seconds.
The display will show **12 Hr** (12 hour shut-off) or **-- Hr** (No shut-off). The default is 12 Hr.
2. Press **0** to select --12 Hr (Shut off Off) or 12 Hr (Shut off On).
Pressing **0** changes the mode between 12 Hr and -- Hr.
3. Press **START/SET**.

Operating the oven

Sound on/off

By using this feature, you can set the oven controls to operate silently.

How to turn the sound on or off

1. Press **Broil** and **6** at the same time for 3 seconds.
The display will show **Snd On** (sound on) or **Snd OFF** (sound off).
2. The default setting is Snd On.
Press **0** to select Snd OFF or Snd On.
Pressing **0** changes the mode between Snd On and Snd OFF.
3. Press **START/SET**.

Demo mode

This option is for use by retail establishments for display purposes only. (The heating element does not operate.)

How to enable or disable the demo mode

1. Press **Broil** and **7**.
2. Pressing **0** changes the mode between On and OFF.
3. Press **START/SET**.

Control lockout

This feature lets you lock the buttons on the touch pad so they cannot be activated accidentally.

How to activate the control lockout feature

- Press **START/SET** for 3 seconds.
Loc and the Loc icon appear in the display as well as the current time.
All functions must be cancelled before control lockout is activated.
This function is available when the oven temperature is under 400 °F.

How to unlock the controls

- Press **START/SET** for 3 seconds.
Loc and the lock icon will disappear from the display.

Maintaining your appliance

Self-cleaning

This self-cleaning oven uses high temperatures (well above cooking temperatures) to burn off leftover grease and residue completely or reduce them to a finely powdered ash that you can wipe away with a damp cloth.

⚠ CAUTION

- During the self-cleaning cycle, the outside of the range will become very hot to the touch. **Do not** leave small children unattended near the appliance.
- Some birds are extremely sensitive to the fumes given off during the self-cleaning cycle of any range. Move birds to another well-ventilated room.
- **Do not** line the oven walls, racks, bottom, or any other part of the range with aluminum foil. Doing so will result in poor heat distribution, poor baking results, and cause permanent damage to the oven interior. Aluminum foil will melt and adhere to the interior surface of the oven.
- **Do not** force the oven door open. This can damage the automatic door locking system. Use care when opening the oven door after the self-cleaning cycle is complete. Stand to the side of the oven when opening the door to allow hot air or steam to escape. The oven may still be **VERY HOT**.

Before a self-cleaning cycle

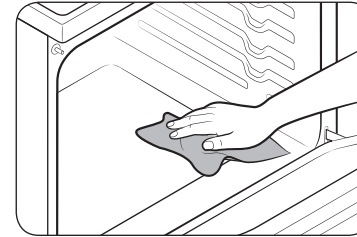

Fig. 1

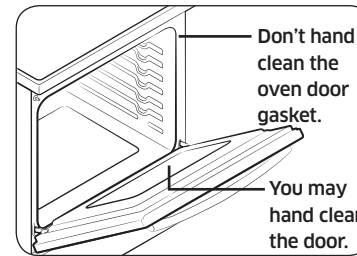

Fig. 2

- We recommend venting your kitchen with an open window or using a ventilation fan or hood during the self-cleaning cycle.
- Remove the wire rack, broil pan, broil pan insert, all cookware, and any aluminum foil from the oven.
- Wipe up debris from the oven bottom. (Fig. 1)
- The silver-colored oven racks can be self-cleaned, but they will darken, lose their luster, and become hard to slide.
- Residue on the front frame of the range and outside the gasket on the door will need to be cleaned by hand. Clean these areas with hot water, soap-filled steel-wool pads, or cleansers such as Soft Scrub. Rinse well with clean water and dry.
- Do not clean the gasket. The fiberglass material of the oven door gasket cannot withstand abrasion. It is essential for the gasket to remain intact. If you notice it becoming worn or frayed, have it replaced. (Fig. 2)
- Make sure the oven light bulb cover is in place and the oven light is off.

📖 NOTE

Remove oven racks and accessories before starting the self-clean mode.



Maintaining your appliance

How to run a self-cleaning cycle

1. Select the length of time for the self-cleaning operation, eg. 3 hours. Press **Self Clean** once for a 3 hour clean time, twice for a 5 hour clean time, or 3 times for a 2 hour clean time. The default setting is 3 hours.
2. Start the self-cleaning cycle. Press **START/SET**. The motor-driven door lock will engage automatically.

NOTE

- You will not be able to start a self-cleaning cycle if the control lockout feature is activated or if the oven's temperature is too hot.
 - The oven door locks automatically. The display will show the clean time remaining. You cannot open the oven door until the temperature drops to a safe/cool temperature.
 - The self-cleaning feature will not operate when the warming center is on.
3. When the self-cleaning cycle is done, End will appear in the display and the range will beep 6 times.

How to delay the start of self-cleaning

1. Press **Self Clean**. Select the desired self-clean time by pressing **Self Clean**.
2. Press **Delay Start**.
3. Enter the time you want the clean cycle to start.
4. Press **START/SET**. The display will show Delay, Self clean, and the Lock icon. The motor-driven door lock will engage automatically.
5. The Self-Cleaning cycle will turn on automatically at the set time.

How to turn off the self-cleaning feature

You may find it necessary to stop or interrupt a self-cleaning cycle due to smoke in the oven.

1. Press **OFF/CLEAR**.
2. You will be able to open the oven door once the oven has cooled down for approximately 1 hour.

After a self-cleaning cycle

- You may notice some white ash in the oven. Wipe it up with a damp cloth after the oven cools. (If white spots remain, remove them with a soap-filled steel wool pad and rinse thoroughly with a vinegar and water mixture.)
- If the oven is not clean after one cycle, repeat the cycle.
- You cannot set the oven for cooking until the oven is cool enough for the door to unlock.

Steam-cleaning

How to set the oven for steam-cleaning

For light cleaning, the Steam-cleaning function saves time and energy. For heavier-duty cleaning, use the self-cleaning function.

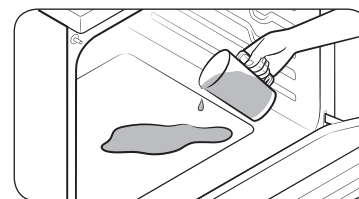

1. Remove all accessories from the oven.
2. Pour approximately 10 oz. (300 ml) of water onto the bottom of the empty oven and close the oven door. Use normal water only, not distilled water.
3. Press **Steam Clean**.
4. Press **START/SET**. When the operation is complete, the display will blink and a beep will sound.
5. Press **OFF/CLEAR**.
6. Clean the oven's interior. There will be a significant amount of water remaining on the bottom of the oven after a steam-cleaning cycle. Remove the residual water with a sponge or soft dry cloth.



NOTE

When steam-cleaning, use exactly 10 oz. of water since this produces the best results.



NOTE

If you press **Steam Clean** when the oven temperature is above 100°F, **Hot** will appear in the display. Because this function produces the best results when started while the oven is cool, we recommend that you wait until the oven has cooled down and **Hot** disappears from the display.

After a steam-cleaning cycle

- Take care when opening the door before a steam-cleaning procedure has ended. The water on the bottom is hot.
- Open the oven door and remove the remaining water with a sponge. Do not leave the residual water in the oven for any length of time. Wipe the oven clean and dry with a soft cloth. Do not forget to wipe under the oven door seal.
- Use a detergent-soaked sponge, a soft brush, or a nylon scrubber to wipe the oven interior. Remove stubborn residue with a nylon scourer. You can remove lime deposits with a cloth soaked in vinegar.
- If the oven remains dirty, you can repeat the procedure once the oven has cooled.
- For heavy residue, such as grease left over from roasting, we recommend that you rub detergent into the residue before activating the steam-cleaning function.
- After cleaning, leave the oven door ajar at a 15° angle to allow the interior enamel surface to dry thoroughly.

Care and cleaning of the oven

WARNING

Be sure all controls are **OFF** and all surfaces are **COOL** before cleaning any part of the range.



If your range is moved for cleaning, servicing, or any reason, be sure the Anti-Tip device is re-engaged properly when the range is replaced. If you fail to reengage the Anti-Tip device, the range could tip and cause serious injury.

Oven vent

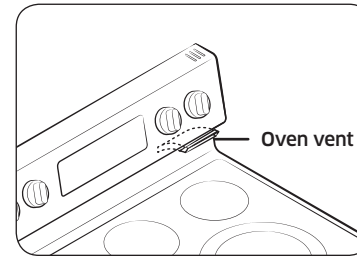

- The oven vent is located above the right rear surface unit.
- This area could become hot during oven use.
- It is normal for steam to come out of the vent.
- The vent is important for proper air circulation. Never block this vent.

Cleaning painted parts and decorative trim

- For general cleaning, use a cloth with hot and soapy water.
- For more difficult residue and built-up grease, apply a liquid detergent directly onto the area and leave for 30 to 60 minutes. Wipe with a damp cloth and dry. Do not use abrasive cleaners on any of these surfaces. They can scratch.

Cleaning stainless steel surfaces

1. Shake the bottle of Stainless Steel Appliance Cleaner or Polish well.
2. Place a small amount of stainless steel appliance cleaner or polish on a damp cloth or damp paper towel.
3. Clean a small area, rubbing with the grain of the stainless steel if applicable.
4. Dry and buff with a clean, dry paper towel or soft cloth.
5. Repeat as necessary.

NOTE

- **Do not use a steel-wool pad. It will scratch the surface.**
- If a mineral oil-based stainless steel appliance cleaner has been used before to clean the appliance, wash the surface with dishwashing liquid and water prior to using the Stainless Steel Appliance Cleaner or Polish.

Maintaining your appliance

Oven racks

If the racks are left in the oven during a self-cleaning cycle, their color will turn slightly blue and the finish will be dull. After the self-cleaning cycle is complete and the oven has cooled, rub the sides of the racks with wax paper or a cloth containing a small amount of oil. This will help the racks glide more easily in their tracks.

Oven door

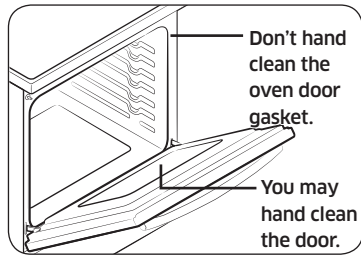

- Use soap & water to thoroughly clean the top, sides, and front of the oven door. Rinse well. You may use a glass cleaner on the outside glass of the oven door. **DO NOT immerse the door in water. DO NOT spray or allow water or the glass cleaner to enter the door vents.** **DO NOT** use oven cleaners, cleaning powders, or any harsh abrasive cleaning materials on the outside of the oven door.
- **DO NOT clean the oven door gasket.** The oven door gasket is made of a woven material which is essential for a good seal. Care should be taken not to rub, damage, or remove this gasket.

Care and cleaning of the glass cooktop

Normal daily use cleaning

Use only a ceramic cooktop cleaner. Other creams may not be as effective. By following these steps, you can maintain and protect the surface of your glass cooktop.

1. Before using the cooktop for the first time, clean it with a ceramic cooktop cleaner. This helps protect the top and makes cleanup easier.
2. Daily use of a ceramic cooktop cleaner will help keep the cooktop looking new.
3. Shake the cleaning cream well. Apply a few drops of cleaner directly to the cooktop.
4. Use a paper towel or a cleaning pad for ceramic cooktops to clean the entire cooktop surface.
5. Use a dry cloth or paper towel to remove all cleaning residue. No need to rinse.

⚠ WARNING

DAMAGE to your glass surface may occur if you use scrub pads other than those recommended.

Removing burned-on residue

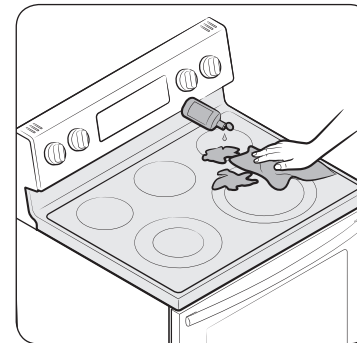

1. Allow the cooktop to cool.
2. Spread a few drops of ceramic cooktop cleaner on the entire burned residue area.
3. Using the cleaning pad for ceramic cooktops, rub the residue area, applying pressure as needed.
4. If any residue remains, repeat the steps listed above as needed.
5. For additional protection, after all residue has been removed, polish the entire surface with ceramic cooktop cleaner and a paper towel.

Removing heavy, burned-on residue

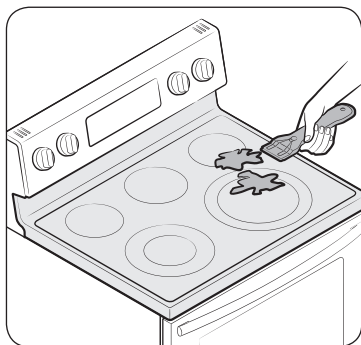

1. Allow the cooktop to cool.
2. Use a single-edge razor-blade scraper at approximately a 45° angle against the glass surface and scrape the soil. It will be necessary to apply pressure to remove the residue.
3. After scraping with the razor scraper, spread a few drops of ceramic cooktop cleaner on the entire burned residue area. Use the cleaning pad to remove any remaining residue. (Do not scrape the seal.)
4. For additional protection, after all residue has been removed, polish the entire surface with the cooktop cleaner and a paper towel.

Removing metal marks and scratches

1. Be careful not to slide pots and pans across your cooktop. It will leave marks on the cooktop surface. You can remove these marks by applying ceramic cooktop cleaner with a cleaning pad for ceramic cooktops.
2. If pots with a thin overlay of aluminum or copper are allowed to boil dry, the overlay may leave black discoloration on the cooktop. You should remove this discoloration immediately or it may become permanent.

⚠ WARNING

Carefully check the bottoms of pans for roughness that may scratch the cooktop.

Cleaning the cooktop seal

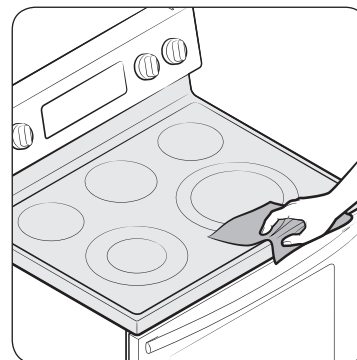

To clean the seal around the edges of the glass, lay a wet cloth on it for a few minutes, then wipe clean with a nonabrasive cleaner.

Potential for permanent damage to the glass surface

- Sugary spillovers (such as jellies, fudge, candy, syrups) or melted plastics can cause pitting of the surface of your cooktop. This is not covered under the warranty. You should clean the spill while it is still hot. Take special care when removing hot substances. Refer to the following section.
- When using a scraper, be sure it is new and the razor blade is still sharp. Do not use a dull or nicked blade.

Cleaning sugary spills and melted plastic

1. Turn off all surface units. Remove hot pans.
2. Wearing an oven mitt, use a single-edge razor-blade scraper to move the spill to a cool area of the cooktop. Remove the spill with paper towels.
3. Any remaining spillover should be left until the surface of the cooktop has cooled.
4. Don't use the surface units again until all of the residue has been completely removed.

📖 NOTE

If pitting or indentations in the glass surface have already occurred, the cooktop glass will have to be replaced. In this case, service will be necessary.

Maintaining your appliance

Removing and replacing the oven door

How to remove the door

You can remove the upper door the same way you remove the full door.

⚠ CAUTION

- The door is very heavy. Be careful when removing and lifting the door. Do not lift the door by the handle.
 - Turn the power OFF before removing the door.
1. Open the door completely.
 2. Pull the hinge locks down toward the door frame to the unlocked position.

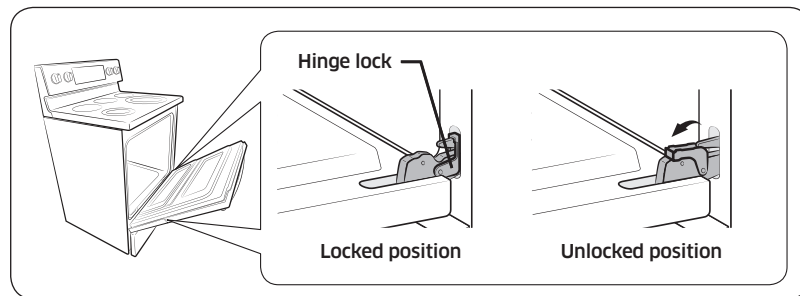

3. Firmly grasp both sides of the door at the top.

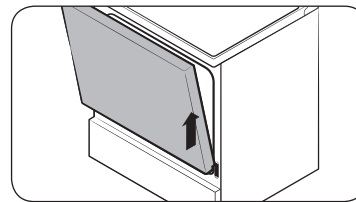
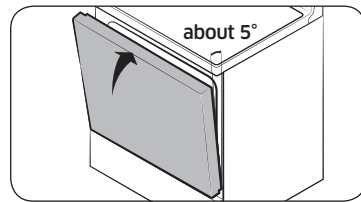

4. Close the door to the door removal position, which is approximately 5 degrees from vertical (Fig. 1).
5. Lift door up and out until the hinge arm is clear of the slot (Fig. 2).

How to replace the door

You can replace the upper door the same way you replace the full door.

1. Firmly grasp both sides of the door at the top.
2. With the door at the same angle as the removal position, slide the indentation of the hinge arm into the bottom edge of the hinge slot. The notch in the hinge arm must be fully inserted into the bottom of the slot.

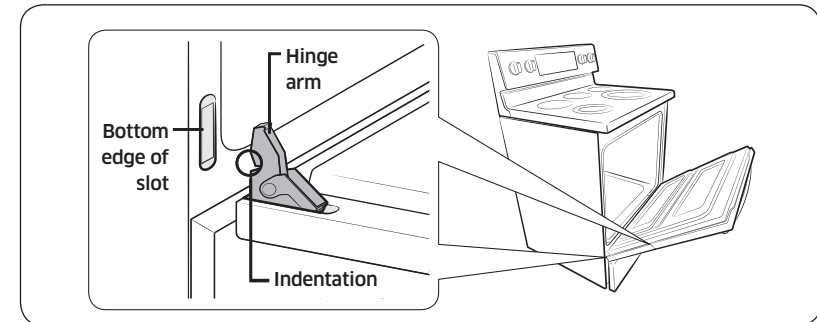

3. Open the door fully. If the door will not open fully, the indentation is not inserted correctly in the bottom edge of the slot.
4. Push the hinge locks up against the front frame of the oven cavity into the locked position.

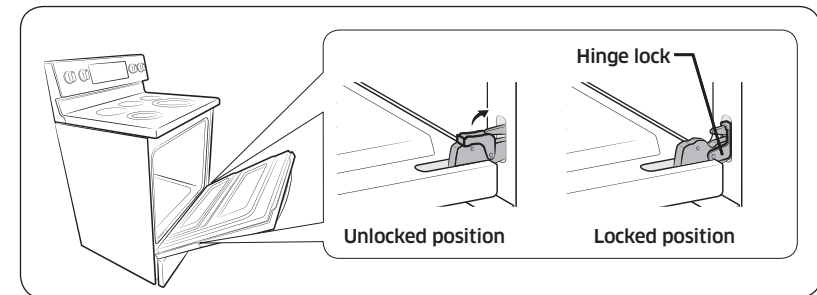

5. Close the oven door.

Removing and replacing the storage drawer

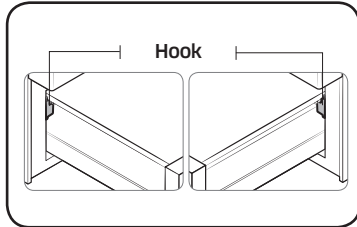

How to remove the storage drawer

1. Pull the drawer out until it stops.
2. Tilt the front of the drawer and pull out it until it stops.
3. Lift and pull the drawer out.

How to replace the storage drawer

1. Put the left side of the drawer over the left hook and the right side over the right hook.
2. Push the drawer until it stops.
3. Tilt and lift the drawer.
4. Push the drawer in.

Changing the oven light

The oven light is a standard 40-watt appliance bulb. It will come on when the oven door is open. When the oven door is closed, press the  pad to turn it on or off. It will not work during a self-cleaning cycle.

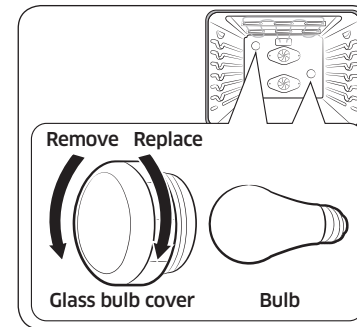

1. Make sure the oven and the bulb are cool.
2. Unplug the range or disconnect the power.
3. Turn the glass bulb cover in the back of the oven counterclockwise to remove.
4. Turn the bulb counterclockwise to remove it from its socket.
5. Insert a new 40 watt appliance bulb, and then turn it clockwise to tighten. Replace the bulb cover by turning clockwise.
6. Plug in the range or reconnect the power.

CAUTION

Before changing your oven light bulb, disconnect the electrical power to the range at the main fuse or circuit breaker panel. Make sure the oven and the bulb are cool.

Troubleshooting

Troubleshooting

Samsung works hard to ensure that you don't have problems with your new electric range. If you run into unexpected trouble, look first for a solution in the table below. If, after trying the suggested solution, you're still having trouble, call Samsung at 1-800-SAMSUNG (1-800-726-7864).

Installation

Problem	Possible cause	Solution
The range is not level.	The appliance has been installed improperly.	<ul style="list-style-type: none"> Place the oven rack in the center of the oven. Place a level on the oven rack. Adjust the leveling legs at the base of the range until the oven rack is level. Ensure the floor is level and strong and stable enough to adequately support the range.
	The floor is sagging or sloping.	Contact a carpenter to correct the situation.
	The kitchen cabinets are not properly aligned and make the range appear to be not level.	Ensure the cabinets are square and provide sufficient room for installation.
The appliance must be accessed for servicing and cannot be moved easily.	The kitchen cabinets are not square and too close to the appliance.	Contact a builder or installer to make the appliance accessible.
	Carpet is interfering with movement of the range.	Provide sufficient space so the range can be lifted over the carpet.

CONTROL DISPLAY

Problem	Possible cause	Solution
The Display goes blank.	A fuse in your home may be blown or the circuit breaker tripped.	Replace the fuse or reset the circuit breaker.
The Display flashes.	There was a power failure.	Reset the clock.

COOKTOP

Problem	Possible cause	Solution
The surface units will not maintain a rolling boil or will not cook fast enough.	You may be using inappropriate cookware.	Use pans which are flat and match the diameter of the surface unit selected.
	In some areas, the power (voltage) may be low.	Cover the pan with a lid until the desired heat is obtained.
The surface units will not turn on.	A fuse in your home may be blown or the circuit breaker tripped.	Replace the fuse or reset the circuit breaker.
	The cooktop controls are set improperly.	Check if the correct control is set for the surface unit you are using.
Areas of discoloration on the cooktop.	Food spillover was not cleaned.	Refer to the section on the care and cleaning of the glass cooktop on page 46 .
	The surface is hot and the model features a light-colored cooktop.	This is normal. The surface may appear discolored when it is hot. This is temporary and will disappear as the glass cools.

Problem	Possible cause	Solution
The surface unit frequently cycles on and off. The surface unit stops glowing when changed to a lower setting.	The element will cycle on and off to maintain the power setting.	This is normal operation, and not a system failure. Use the cooktop as usual.
Scratches or abrasions on the cooktop surface.	The cooktop is being cleaned improperly.	Scratches are not removable. Tiny scratches will become less visible in time as a result of cleaning. Use ceramic glass top cleaning cream. Do not use chemical or corrosive agents. These agents may damage the surface of the product.
	Cookware with rough bottoms was used on the cooktop or there were coarse particles (eg. salt or sand) present between the cookware and the surface of the cooktop.	To avoid scratches, use the recommended cleaning procedures. Make sure cookware bottoms are clean before use, and use cookware with smooth bottoms.
	Cookware has been slid across the cooktop surface.	

Problem	Possible cause	Solution
Brown streaks or specks.	Boilovers have been cooked onto the surface.	<ul style="list-style-type: none"> Wait until the surface cools down. Then, use a scraper to remove those impurities. Use the blade scraper to remove soil. See the section on the care and cleaning of the glass cooktop on page 46.
Areas of discoloration with metallic sheen.	Mineral deposits from water and food have been left on the surface of the cooktop.	<ul style="list-style-type: none"> Remove using a ceramic-glass cooktop cleaning cream. Use cookware with clean, dry bottoms. Clean the cooktop with a ceramic cleaning agent regularly every week.
"Cracking" or "popping" sound.	This is the sound of the metal heating and cooling during both the cooking and self-cleaning functions.	This is normal operation, and not a system failure. Use the oven as usual.

Troubleshooting

OVEN

Problem	Possible cause	Solution
The oven will not turn on.	The range is not completely plugged into the electrical outlet.	Make sure the electrical plug is inserted into a live, properly grounded outlet.
	A fuse in your home may be blown or the circuit breaker tripped.	Replace the fuse or reset the circuit breaker.
	The oven controls have been set improperly.	See the chapter on operating the oven.
	The oven is too hot.	Allow the oven to cool.
	Incomplete service wiring.	Call for service.
	Power outage.	Check to see if the house lights will turn on. If required, call your local electric company for service.
The oven light will not turn on.	The light bulb is loose or defective.	Tighten or replace the bulb.
	The switch operating the light is broken.	Call for service.
Oven smokes excessively during broiling.	The control has not been set properly.	Refer to the section on setting oven controls.
	The meat has been placed too close to the element.	Reposition the rack to provide proper clearance between the meat and the element. Preheat the broil element for searing.
	The meat has not been properly prepared.	Remove the excess fat from the meat. Cut away fatty edges that may curl, leaving the lean intact.
	Grease has built up on oven surfaces.	Regular cleaning is necessary when broiling frequently.

Problem	Possible cause	Solution
Food does not bake or roast properly.	The oven controls have not been set correctly.	See the chapter on operating the oven.
	The oven rack has been positioned incorrectly or is not level.	See the section on using the oven racks on page 32.
	Incorrect cookware or cookware of improper size is being used.	
	The oven sensor needs to be adjusted.	See the section on adjusting the thermostat on page 41.
Food does not broil properly.	The serving size may not be appropriate.	Refer to the cooking guide for serving sizes and try again.
	The rack has not been properly positioned.	See the broiling recommendation guide on page 37.
	Cookware not suited for broiling.	Use suitable cookware.
	In some areas, the power (voltage) may be low.	<ul style="list-style-type: none"> Preheat the broil element for 10 minutes. See the broiling recommendation guide on page 37.
The oven temperature is too hot or too cold.	The oven sensor needs to be adjusted.	See the section on adjusting the thermostat on page 41.

Problem	Possible cause	Solution
The oven will not self-clean.	The oven temperature is too high to start a self-clean operation.	Allow the range to cool and then reset the controls.
	The oven controls have been set incorrectly.	See the section on self-cleaning on page 43.
	A self-cleaning cycle cannot be started if the oven lockout feature has been activated or if a radiant surface element is on.	Release the oven lockout (see page 42). Make sure all surface elements are turned off.
Excessive smoking during a self-cleaning cycle.	There is excessive soiling in the oven.	Press OVEN OFF . Open the windows to rid the room of smoke. Wait until the self-cleaning cycle is canceled and the oven is cool. Wipe up the excessive soil and then start the self-cleaning cycle again.
The oven door will not open after a self-cleaning cycle.	The oven is too hot.	Allow the oven to cool.
The oven is not clean after a self-cleaning cycle.	The oven controls were not set correctly.	See the section on self-cleaning on page 43.
	The oven was heavily soiled.	Wipe up heavy spillovers before starting the self-cleaning cycle. Heavily soiled ovens may need to be self-cleaned again or for a longer period of time.

Problem	Possible cause	Solution
Steam is coming out of the vent.	When using the convection feature, it is normal to see steam coming out of the oven vent.	This is not a system failure but normal operation.
	As the number of racks or amount of food being cooked increases, the amount of visible steam will increase.	
A burning or oily odor is coming from the vent.	This is normal in a new oven and will disappear in time.	<ul style="list-style-type: none"> To speed the process, set a self-cleaning cycle for a minimum of 3 hours. See the section on self-cleaning on page 43.
Strong odor.	An odor coming from the insulation around the inside of the oven is normal for the first few times the oven is used.	Operate the oven at the bake setting at 400 °F for 1 hour.
Fan noise.	A convection fan may automatically turn on and off.	This is not a system failure but normal operation.
Oven racks are difficult to slide.	The shiny, silver-colored racks were cleaned in a self-cleaning cycle.	Apply a small amount of vegetable oil to a paper towel and wipe the edges of the oven racks with the paper towel.

Troubleshooting

Problem	Possible cause	Solution
Oven door closes faster/slower than normal	The soft closing hinges contain a damping fluid that is affected by temperature.	<ul style="list-style-type: none"> This is normal. If the oven is in a cold environment, the door will close slower than it will in a warmer environment. A warmer than normal environment, such as when cooking, may cause the door to close slightly faster. Failure of soft closing doesn't imply a system failure. However, if the problem continues, contact a local Samsung service center.

DRAWER

Problem	Possible cause	Solution
The Drawer does not slide smoothly or drags.	The drawer is out of alignment.	Fully extend the drawer and push it all the way in. See the storage drawer section on page 49.
	The drawer is over-loaded or the load is unbalanced.	Reduce weight. Redistribute drawer contents.

Information codes

OVEN

Displayed code	Possible cause	Solution
C-20	The oven sensor is open when the oven is operating.	Press OVEN OFF and restart the oven. If the problem persists, disconnect all power to the range for at least 30 seconds and then reconnect the power. If this does not solve the problem, call for service.
	The oven sensor is short when the oven is operating.	
C-21	This code occurs if the internal temperature rises abnormally high.	
C-d1	This code occurs if the door lock is mispositioned.	
C-d0	This code occurs if the Control key is short for 1 minute.	Call for service.
C-FO	This code occurs if communication between the Main and Sub PBA is interrupted.	
C-30	The PCB sensor is open when the oven is operating.	Call for service.
	The PCB sensor is short when the oven is operating.	
C-31	This code occurs if the PCB temperature rises abnormally high.	Call for service.

Displayed code	Possible cause	Solution
-dC-	This code appears if the partition is inserted or removed while the oven is operating.	Make sure the partition is inserted properly, and restart the oven. If the problem persists, disconnect all power to the range for at least 30 seconds and then reconnect the power. If this does not solve the problem, call for service.

Warranty (U.S.A)

PLEASE DO NOT DISCARD. THIS PAGE REPLACES THE WARRANTY PAGE IN THE USE & CARE GUIDE

SAMSUNG ELECTRIC RANGE

LIMITED WARRANTY TO ORIGINAL PURCHASER WITH PROOF OF PURCHASE

This SAMSUNG brand product, as supplied and distributed by SAMSUNG ELECTRONICS AMERICA, INC. (SAMSUNG) and delivered new, in the original carton to the original consumer purchaser, is warranted by SAMSUNG against manufacturing defects in materials or workmanship for the limited warranty period, starting from the date of original purchase, of:

One (1) Year Parts and Labor

Five (5) Years Glass Cooktop Part and Radiant Heater Part (Parts Only)

During this limited additional four-years warranty, you will responsible for any labor or in-home service.

This limited warranty is valid only on products purchased and used in the United States that have been installed, operated, and maintained according to the instructions attached to or furnished with the product. To receive warranty service, the purchaser must contact SAMSUNG at the address or phone number provided below for problem determination and service procedures. Warranty service can only be performed by a SAMSUNG authorized service center. The original dated bill of sale must be presented upon request as proof of purchase to SAMSUNG or SAMSUNG's authorized service center to receive warranty service.

SAMSUNG will provide in-home service within the contiguous United States during the warranty period at no charge, subject to availability of SAMSUNG authorized servicers within the customer's geographic area. If in-home service is not available, SAMSUNG may elect, at its option, to provide transportation of the product to and from an authorized service center. If the product is located in an area where service by a SAMSUNG authorized servicer is not available, you may be responsible for a trip charge or required to bring the product to a SAMSUNG authorized service center for service.

To receive in-home service, product must be unobstructed and accessible to the service agent.

Warranty (U.S.A)

During the applicable warranty period, a product will be repaired, replaced, or the purchase price refunded, at the sole option of SAMSUNG. SAMSUNG may use new or reconditioned parts in repairing a product, or replace the product with a new or reconditioned product. Replacement parts and products are warranted for the remaining portion of the original product's warranty or ninety (90) days, whichever is longer. All replaced parts and products are the property of SAMSUNG and you must return them to SAMSUNG.

This limited warranty covers manufacturing defects in materials or workmanship encountered in normal household, noncommercial use of this product and shall not cover the following: damage that occurs in shipment, delivery, installation, and uses for which this product was not intended; damage caused by unauthorized modification or alteration of the product; product where the original factory serial numbers have been removed, defaced, changed in any way, or cannot be readily determined; cosmetic damage including scratches, dents, chips, and other damage to the product's finishes; damage caused by abuse, misuse, pest infestations, accident, fire, floods, or other acts of nature or God; damage caused by use of equipment, utilities, services, parts, supplies, accessories, applications, installations, repairs, external wiring or connectors not supplied or authorized by SAMSUNG; damage caused by incorrect electrical line current, voltage, fluctuations and surges; damage caused by failure to operate and maintain the product according to instructions; in-home instruction on how to use your product; and service to correct installation not in accordance with electrical or plumbing codes or correction of household electrical or plumbing (i.e., house wiring, fuses, or water inlet hoses). In addition, damage to the glass cooktop caused by (i) use of cleaners other than the recommended cleaners and pads or (ii) hardened spills of sugary materials or melted plastic that are not cleaned according to the directions in the use and care guide are not covered by this limited warranty.

The cost of repair or replacement under these excluded circumstances shall be the customer's responsibility.

Visits by an authorized servicer to explain product functions, maintenance or installation are not covered by this limited warranty. Please contact SAMSUNG at the number below for assistance with any of these issues.

EXCLUSION OF IMPLIED WARRANTIES

IMPLIED WARRANTIES, INCLUDING THE IMPLIED WARRANTIES OF MERCHANTABILITY OR FITNESS FOR A PARTICULAR PURPOSE, ARE LIMITED TO ONE YEAR OR THE SHORTEST PERIOD ALLOWED BY LAW. Some states do not allow limitations on how long an implied warranty lasts, so the above limitations or exclusions may not apply to you. This warranty gives you specific rights, and you may also have other rights, which vary from state to state.

LIMITATION OF REMEDIES

YOUR SOLE AND EXCLUSIVE REMEDY IS PRODUCT REPAIR, PRODUCT REPLACEMENT, OR REFUND OF THE PURCHASE PRICE AT SAMSUNG'S OPTION, AS PROVIDED IN THIS LIMITED WARRANTY. SAMSUNG SHALL NOT BE LIABLE FOR SPECIAL, INCIDENTAL OR CONSEQUENTIAL DAMAGES, INCLUDING BUT NOT LIMITED TO TIME WAY FROM WORK, HOTELS AND/OR RESTAURANT MEALS, REMODELING EXPENSES, LOSS OF REVENUE OR PROFITS, FAILURE TO REALIZE SAVINGS OR OTHER BENEFITS REGARDLESS OF THE LEGAL THEORY ON WHICH THE CLAIM IS BASED, AND EVEN IF SAMSUNG HAS BEEN ADVISED OF THE POSSIBILITY OF SUCH DAMAGES. Some states do not allow exclusion or limitation of incidental or consequential damages, so the above limitations or exclusions may not apply to you. This warranty gives you specific rights, and you may also have other rights, which vary from state to state.

SAMSUNG does not warrant uninterrupted or error-free operation of the product. No warranty or guarantee given by any other person, firm, or corporation with respect to this product shall be binding on SAMSUNG.

To obtain warranty service, please contact SAMSUNG at:

Samsung Electronics America, Inc.
85 Challenger Road
Ridgefield Park, NJ 07660
1-800-SAMSUNG (726-7864) and www.samsung.com/us/support

Warranty (CANADA)

PLEASE DO NOT DISCARD. THIS PAGE REPLACES THE WARRANTY PAGE IN THE USE & CARE GUIDE

SAMSUNG ELECTRIC RANGE

LIMITED WARRANTY TO ORIGINAL PURCHASER

This SAMSUNG brand product, as supplied and distributed by SAMSUNG ELECTRONICS CANADA, INC. (SAMSUNG) and delivered new, in the original carton to the original consumer purchaser, is warranted by SAMSUNG against manufacturing defects in materials and workmanship for a limited warranty period of:

One (1) Year Parts and Labor, Five (5) Years Parts Warranty For Glass Cooktop and Radiant Heater

During this limited additional four-year warranty, you will responsible for any labor or in-home service.

This limited warranty begins on the original date of purchase, and is valid only on products purchased and used in the CANADA. To receive warranty service, the purchaser must contact SAMSUNG for problem determination and service procedures. Warranty service can only be performed by a SAMSUNG authorized service center. The original dated bill of sale must be presented upon request as proof of purchase to SAMSUNG or SAMSUNG's authorized service center. Samsung will provide in-home service during the warranty period at no charge subject to availability within the contiguous CANADA. In home service is not available in all areas. To receive in home service product must be unobstructed and accessible to the service agent. If service is not available Samsung may elect to provide transportation of the product to and from an authorized service center.

SAMSUNG will repair or replace this product, at our option and at no charge as stipulated herein, with new or reconditioned parts or products if found to be defective during the limited warranty period specified above. All replaced parts and products become the property of SAMSUNG and must be returned to SAMSUNG. Replacement parts and products assume the remaining original warranty, or ninety (90) days, whichever is longer. This limited warranty covers manufacturing defects in materials and workmanship encountered in normal, noncommercial use of this product and shall not apply to the following: damage which occurs in shipment; delivery and installation; applications and uses for which this product was not intended; altered product or serial numbers; cosmetic damage or exterior finish; accidents, abuse, neglect, fire, water, lightning or other acts of nature; use of products, equipment, systems, utilities, services, parts, supplies, accessories, applications, installations, repairs, external wiring or connectors not supplied or authorized by SAMSUNG which damage this product or result in service problems; incorrect electrical line voltage, fluctuations and surges; customer adjustments and failure to follow operating instructions, maintenance and environmental instructions that are covered and prescribed in the instruction book; product removal and reinstallation; problems caused by pest infestations, and overheating or overcooking by user. This limited warranty shall not cover cases of incorrect electric current, voltage or supply, light bulbs, house fuses, house wiring, cost of a service call for instructions, or fixing installation errors. Furthermore, damage to the glass cooktop caused by the use of cleaners other than the recommended cleaners and pads, damage to the glass cook top caused by hardened spills of sugary materials or melted plastic that are not cleaned according to the directions in the use and care guide are not covered. SAMSUNG does not warrant uninterrupted or error-free operation of the product.

Warranty (CANADA)

EXCEPT AS SET FORTH HEREIN THERE ARE NO WARRANTIES ON THIS PRODUCT EITHER EXPRESS OR IMPLIED AND SAMSUNG DISCLAIMS ALL WARRANTIES INCLUDING, BUT NOT LIMITED TO, ANY IMPLIED WARRANTIES OF MERCHANTABILITY, INFRINGEMENT OR FITNESS FOR A PARTICULAR PURPOSE. NO WARRANTY OR GUARANTY GIVEN BY ANY PERSON, FIRM OR CORPORATION WITH RESPECT TO THIS PRODUCT SHALL BE BINDING ON SAMSUNG. SAMSUNG SHALL NOT BE LIABLE FOR LOSS OF REVENUE OR PROFITS, FAILURE TO REALIZE SAVINGS OR OTHER BENEFITS, OR ANY OTHER SPECIAL, INCIDENTAL OR CONSEQUENTIAL DAMAGES CAUSED BY THE USE, MISUSE OR INABILITY TO USE THIS PRODUCT, REGARDLESS OF THE LEGAL THEORY ON WHICH THE CLAIM IS BASED, AND EVEN IF SAMSUNG HAS BEEN ADVISED OF THE POSSIBILITY OF SUCH DAMAGES. NOR SHALL RECOVERY OF ANY KIND AGAINST SAMSUNG BE GREATER IN AMOUNT THAN THE PURCHASE PRICE OF THE PRODUCT SOLD BY SAMSUNG AND CAUSING THE ALLEGED DAMAGE. WITHOUT LIMITING THE FOREGOING, PURCHASER ASSUMES ALL RISK AND LIABILITY FOR LOSS, DAMAGE OR INJURY TO PURCHASER AND PURCHASER'S PROPERTY AND TO OTHERS AND THEIR PROPERTY ARISING OUT OF THE USE, MISUSE OR INABILITY TO USE THIS PRODUCT. THIS LIMITED WARRANTY SHALL NOT EXTEND TO ANYONE OTHER THAN THE ORIGINAL PURCHASER OF THIS PRODUCT, IS NONTRANSFERABLE AND STATES YOUR EXCLUSIVE REMEDY.

Some states do not allow limitations on how long an implied warranty lasts, or the exclusion or limitation of incidental or consequential damages, so the above limitations or exclusions may not apply to you. This warranty gives you specific legal rights, and you may also have other rights which vary from state to state.

To obtain warranty service, please contact SAMSUNG at:

Samsung Electronics Canada Inc.
2050 Derry Road West, Mississauga, Ontario L5N 0B9 Canada
1-800-SAMSUNG (726-7864) and www.samsung.com/ca/support (English)
www.samsung.com/ca_fr/support (French)

Open Source Announcement

The software included in this product contains open source software. You may obtain the complete corresponding source code for a period of three years after the last shipment of this product by sending an email to <mailto:oss.request@samsung.com>.

It is also possible to obtain the complete corresponding source code in a physical medium such as a CD-ROM; a minimal charge will be required.

The following URL http://opensource.samsung.com/opensource/SMART_AT_051/seq/0 leads to the download page of the source code made available and open source license information as related to this product. This offer is valid to anyone in receipt of this information.



Memo



Scan this with your smartphone

Scan the QR code* or visit
www.samsung.com/spsn
to view our helpful
How-to Videos and Live Shows
* Requires reader to be installed on your
smartphone

Please be advised that the Samsung warranty does NOT cover service calls to explain product operation, correct improper installation, or perform normal cleaning or maintenance.

QUESTIONS OR COMMENTS?

COUNTRY	CALL	OR VISIT US ONLINE AT
U.S.A Consumer Electronics	1-800-SAMSUNG (726-7864)	www.samsung.com/us/support
CANADA	1-800-SAMSUNG (726-7864)	www.samsung.com/ca/support (English) www.samsung.com/ca_fr/support (French)



DG68-00883A-04

Estufa eléctrica

Manual del usuario

NE59*685***



SAMSUNG

Dispositivo anti inclinación

ADVERTENCIA

Para reducir el riesgo de inclinación o vuelco de la estufa, ésta debe estar asegurada mediante un Dispositivo Anti Inclinación correctamente instalado. **DESPUÉS DE INSTALAR LA ESTUFA, CONFIRME QUE EL DISPOSITIVO ANTI INCLINACIÓN ESTÉ CORRECTAMENTE INSTALADO Y VERIFIQUE QUE ESTÉ CORRECTAMENTE CONECTADO.** Consulte el manual de instalación donde se brindan las instrucciones correspondientes.

- a) Si el dispositivo anti inclinación no está instalado, un niño o un adulto podrían inclinar la estufa y morir.
- b) Verifique que el dispositivo anti inclinación haya sido instalado y conectado correctamente en la parte posterior derecha (o posterior izquierda) de la base de la estufa.
- c) Si mueve la estufa y luego la vuelve a colocar en su lugar, asegúrese de volver a conectar el dispositivo anti inclinación en la parte posterior derecha o izquierda de la base de la estufa.
- d) No opere la estufa sin el dispositivo anti inclinación en su lugar y conectado.
- e) No hacerlo puede provocar la muerte o quemaduras serias a niños o adultos.



ADVERTENCIA

- No se pare sobre las puertas de la estufa, ni se apoye o siente sobre ellas.** Puede causar que la estufa se incline o vuelque, produciendo quemaduras o lesiones severas.
- Confirme que el dispositivo anti inclinación se encuentre instalado correctamente. Luego, para verificar que dicho dispositivo esté conectado, tome el borde superior trasero de la estufa y cuidadosamente intente inclinarla hacia adelante. El dispositivo anti inclinación debería prevenir que la estufa se incline hacia adelante más de unas pocas pulgadas. Si, por cualquier razón, hala la estufa alejándola de la pared, asegúrese de que el dispositivo anti inclinación encaje correctamente cuando empuje la estufa a su lugar contra la pared. Si no se encuentra encajado, hay riesgo de que la estufa se incline o vuelque y cause lesiones si usted o un niño se parasen, sentasen o apoyasen sobre la puerta abierta. Nunca retire completamente las patas niveladoras. Si las retira, la estufa no quedará sujeta correctamente al dispositivo anti inclinación.

Aviso sobre regulaciones

1. Aviso de la FCC

PRECAUCIÓN

PRECAUCIÓN DE LA FCC: Todos los cambios y las modificaciones que no cuenten con la aprobación expresa de la parte responsable del cumplimiento invalidará la autoridad del usuario para operar el equipo.

Este dispositivo cumple con la sección 15 de las Normas de la FCC. El funcionamiento se encuentra sujeto a las siguientes dos condiciones:

- 1) Este dispositivo no puede causar interferencia dañina, y
- 2) Este dispositivo debe aceptar la recepción de cualquier interferencia, incluidas aquellas que puedan causar un funcionamiento indeseado.

En los productos vendidos en los mercados de Estados Unidos y Canadá, solo están disponibles los canales 1-11. No se pueden seleccionar otros canales.

DECLARACIÓN DE LA FCC:

Este equipo ha sido sometido a pruebas y se ha determinado que cumple con los límites para un dispositivo digital clase B, de acuerdo con la sección 15 de las normas de la FCC. Estos límites están destinados a ofrecer una protección razonable contra interferencias perjudiciales en una instalación residencial.

Este equipo genera, utiliza y puede irradiar energía de radiofrecuencia y, si no se lo instala y utiliza de acuerdo con las instrucciones, puede provocar interferencia perjudicial a las comunicaciones de radio. Sin embargo, no se garantiza que no habrá interferencia en alguna instalación determinada. Si este equipo causa interferencia perjudicial con la recepción de radio o televisión, lo cual puede determinarse apagando y encendiendo el equipo, se recomienda que el usuario intente corregir la interferencia a través de una de las siguientes maneras:

- Reorientar o reubicar la antena receptora.
- Aumentar la separación entre el equipo y el receptor.
- Conectar el equipo a una toma de un circuito distinto de aquel al que están conectados la radio o el televisor.
- Consultar al distribuidor o a un técnico de radio/TV experimentado para obtener ayuda.

Aviso sobre regulaciones

DECLARACIÓN DE LA FCC SOBRE LA EXPOSICIÓN A LA RADIACIÓN:

Este equipo cumple con los límites de exposición a la radiación establecidos por la FCC para un entorno no controlado. Este equipo debe ser instalado y operado a una distancia mínima de 8 pulgadas (20 cm) entre su cuerpo y el radiador. Este dispositivo y su antena no deben ubicarse cerca ni utilizarse junto con ninguna otra antena o transmisor.

2. Aviso de IC

El término "IC" antes del número de certificación de radio indica que se cumplieron las especificaciones técnicas de Industry Canada. El funcionamiento se encuentra sujeto a las siguientes dos condiciones: (1) este dispositivo no puede causar interferencias, y (2) este dispositivo debe aceptar cualquier interferencia, incluidas aquellas que puedan provocar un funcionamiento no deseado.

Este aparato digital de Clase B cumple con la norma ICES-003 de Canadá.

En los productos vendidos en los mercados de Estados Unidos y Canadá, solo están disponibles los canales 1-11. No se pueden seleccionar otros canales.

DECLARACIÓN DE IC SOBRE LA EXPOSICIÓN A LA RADIACIÓN:

Este equipo cumple con los límites de exposición a la radiación IC RSS-102 establecidos para un entorno no controlado. Este equipo debe ser instalado y operado a una distancia mínima de 8 pulgadas (20 cm) entre su cuerpo y el radiador. Este dispositivo y su antena no deben ubicarse cerca ni utilizarse junto con ninguna otra antena o transmisor.

Contenido

Instrucciones de seguridad importantes	6		
Introducción a su nueva estufa	20		
Descripción general	20		
Elementos incluidos con su estufa	20		
Dual Door™	21		
Cómo utilizar la puerta superior	21		
Cómo utilizar toda la puerta	21		
Antes de comenzar	22		
Sugerencias para ahorrar energía	22		
Cocción en cubierta	22		
Acerca de la cocción en cubierta	22		
Como regular su estufa para la cocción de cubierta	24		
Utilización de los recipientes de cocción correctos	26		
Selección de los recipientes de cocción correctos	26		
Protección de la cubierta	27		
Funcionamiento del horno	27		
Panel de control del horno	27		
Ajuste del reloj	28		
Cómo programar el temporizador de cocina	29		
Cocción por temporizador	29		
Inicio retardado	30		
Cómo encender y apagar la luz del horno	30		
Ajustes mínimos y máximos	30		
Rangos de ajuste de temperatura del modo de cocción doble	31		
Uso de las parrillas del horno	32		
Uso de la partición	34		
Hornear	34		
		Horneado por convección	35
		Asar por convección	36
		Asar a la parrilla	36
		Cómo utilizar la función de cocción fácil	37
		Cómo utilizar la función de cocción favorita	38
		Cómo usar la función de mantener caliente	38
		Uso de la función Smart control	39
		Uso de la función Shabat	40
		Funciones adicionales	41
		Mantenimiento de su electrodoméstico	43
		Auto-limpieza	43
		Limpiar al vapor	44
		Cuidado y limpieza del horno	45
		Cuidado y limpieza de la cubierta de vidrio	46
		Cómo retirar y volver a colocar la puerta del horno	48
		Cómo retirar y volver a colocar el cajón de almacenamiento	49
		Recambio de la luz del horno	49
		Resolución de problemas	50
		Resolución de problemas	50
		Códigos de información	54
		Garantía limitada (Estados Unidos)	55
		Garantía (CANADÁ)	57
		Anuncio de código abierto	58

Instrucciones de seguridad importantes

Lea y siga todas las instrucciones antes de utilizar su horno con el fin de evitar riesgos de incendio, descargas eléctricas, lesiones personales o daños al utilizar la estufa. Esta guía no cubre todas las situaciones que podrían ocurrir. Siempre tome contacto con su agente de servicio o con el fabricante para consultar sobre cualquier problema que usted no comprenda.

LO QUE NECESITA SABER SOBRE LAS INSTRUCCIONES DE SEGURIDAD

Las advertencias y las instrucciones de seguridad importantes de este manual no cubren todos los problemas y situaciones que podrían ocurrir. Usted tiene la responsabilidad de usar el sentido común, de ser precavido y cuidadoso al instalar, mantener y manejar su horno.

Símbolos y precauciones de seguridad importantes

Significado de iconos y símbolos en este manual del usuario:

ADVERTENCIA

Prácticas peligrosas o inseguras que pueden provocar **lesiones personales graves o la muerte**.

PRECAUCIÓN

Prácticas peligrosas o inseguras que pueden provocar **lesiones leves o daños a la propiedad**.

PRECAUCIÓN

Para reducir el riesgo de incendio, explosión, descarga eléctrica o lesiones personales cuando utilice el horno, siga estas instrucciones básicas de seguridad.

 NO intentar.

 NO desensamblar.

 NO tocar.

 Siga las instrucciones fielmente.

 Desenchufe el enchufe de alimentación eléctrica del tomacorriente de la pared.

 Asegúrese de que la máquina tenga buena conexión a tierra para evitar descargas eléctricas.

 Comuníquese con el centro de servicio técnico para obtener ayuda.

 Nota

Estas señales de advertencia se incluyen para evitar lesiones a usted y a otras personas. Sígalos explícitamente.

Una vez que haya leído esta sección, consérvela en un lugar seguro para consultas futuras.

CALIFORNIA PROPOSICIÓN 65 ADVERTENCIA



ADVERTENCIA

Cáncer y Daño Reproductivo - www.P65Warnings.ca.gov.

PARA SU SEGURIDAD

Cuando utilice electrodomésticos, debe seguir precauciones de seguridad básicas, a saber:

PRECAUCIÓN

- Utilice este electrodoméstico solo para el uso para el que fue destinado, tal como se describe en este Manual del Usuario.
- Las superficies que podrían estar calientes incluyen la cubierta, las áreas enfrente de la cubierta, la abertura de ventilación del horno, las superficies cercanas a dicha abertura y las hendeduras alrededor de la puerta del horno.
-  Asegúrese de que su electrodoméstico sea correctamente instalado y conectado a tierra por un técnico calificado.
-  **Mantenimiento del usuario** - No repare ni reemplace ninguna pieza de este electrodoméstico salvo que esto se encuentre específicamente recomendado en este manual. Todas las demás tareas de reparación o mantenimiento deben ser encomendadas a un técnico calificado.
-  Antes de realizar tareas de mantenimiento o reparación, siempre desconecte la alimentación eléctrica al electrodoméstico quitando el fusible o accionando el disyuntor.

-  • No se introduzca en el horno.
- **Ningún artículo que pueda resultar de interés para los niños debe almacenarse en gabinetes arriba de una estufa o en su anaquel posterior.** Los niños que se trepasen a la estufa para alcanzar los elementos podrían resultar seriamente lesionados.
- **No deje solos a los niños.** Los niños nunca deben quedar solos o sin vigilancia en el lugar donde se utiliza este electrodoméstico. Nunca se les debe permitir sentarse o pararse sobre ninguna parte del electrodoméstico.
- **Nunca utilice su electrodoméstico para entibiar o calentar el ambiente.**
- **No eche agua sobre grasas en llamas.** Apague el horno para evitar que las llamas se extiendan. Ahogue el fuego o las llamas cerrando la puerta, o bien utilice un producto químico seco, bicarbonato de sosa o un extintor de incendio a base de espuma.
- Evite rayar o impactar las puertas de vidrio, cubiertas o paneles de control. Hacerlo puede producir rotura de vidrios. No cocine sobre un producto con vidrios rotos. Se pueden producir descargas eléctricas, un incendio o cortes.
- Si se produce un incendio en el horno durante la auto-limpieza, apague el horno y espere a que se extinga el fuego. No fuerce la apertura de la puerta. La entrada de aire fresco a las temperaturas de auto-limpieza puede avivar las llamas en el horno. No cumplir con esta instrucción puede dar como resultado quemaduras graves.
- Si el horno está muy sucio de aceite, realice una auto-limpieza del mismo antes de usarlo nuevamente. Dejar el aceite crea un riesgo de incendio.

Instrucciones de seguridad importantes

- ☒ • Friegue la suciedad resistente de la parte baja del horno con un trapo o una toalla de papel antes de la auto-limpieza. Hacer auto-limpieza del horno cuando hay aceite pesado en el interior requiere ciclos de limpieza más largos y produce más humo.
- No se apoye sobre la estufa ya que podría girar las perillas de control sin darse cuenta.
- ★ • **Almacenamiento en o sobre el electrodoméstico.** No almacene materiales inflamables en el horno o cerca de las unidades de superficie. Asegúrese de que todos los materiales de embalaje hayan sido retirados del electrodoméstico antes de ponerlo en funcionamiento. Mantenga materiales plásticos, indumentaria y papeles alejados de las partes del electrodoméstico que podrían calentarse.
- **Utilice la indumentaria apropiada.** Nunca use prendas amplias o colgantes mientras utiliza el electrodoméstico.
- **Utilice solamente agarradores aislantes secos.** Colocar agarradores aislantes mojados o húmedos sobre superficies calientes podría producir quemaduras por vapor. No permita que el agarrador entre en contacto con los elementos calentadores. No utilice una toalla o cualquier otra tela voluminosa.
- Enséñele a los niños que no deben jugar con los controles ni con ninguna otra parte de la estufa.
- Por seguridad, no use limpiadores de agua a alta presión ni limpiadores a chorro de vapor.
- Si el cable de alimentación está dañado, deberá ser reemplazado por el fabricante, su agente de servicio técnico o personas similares calificadas a fin de evitar riesgos.

- ★ • El uso de este electrodoméstico no es apto para personas (incluye niños) con capacidades físicas, sensoriales o mentales reducidas, o que no tengan experiencia y conocimientos, a menos que sean supervisados o hayan recibido instrucción sobre el uso del electrodoméstico por parte de una persona responsable de su seguridad.

UNIDADES DE SUPERFICIE DE COCCIÓN

- ☒ • **Nunca deje sin atención unidades de superficie reguladas a altas temperaturas.** Los derrames por exceso de hervor producen humo y los derrames de sustancias grasas pueden arder en llamas.
- Revestimientos protectores - No utilice papel de aluminio para revestir los boles recogegotas o el fondo del horno, salvo de la manera sugerida en el manual. La instalación incorrecta de estos revestimientos puede causar riesgos de descarga eléctrica o incendio.
- Para evitar derrame de aceite e incendio, use una cantidad mínima de aceite cuando haga frituras y evite cocinar alimentos congelados que tengan cantidades excesivas de hielo.
- **No levante la cubierta.** Levantar la cubierta puede dañar la estufa y generar un funcionamiento defectuoso.
- **No haga funcionar la cubierta sin utensilios de cocina.** Si se hace funcionar la cubierta sin un recipiente de cocción, se calentarán las perillas de control.
- Nunca utilice la superficie de la cubierta de vidrio como tabla para cortar.

- ★ **Sea precavido al tocar la cubierta.** La superficie de vidrio de la cubierta retendrá el calor aún después de que se hayan apagado los controles.
- **Tenga cuidado cuando coloque cucharas u otros utensilios para revolver sobre la superficie de vidrio de la cubierta** mientras se encuentre en uso. Podrían calentarse y causar quemaduras.
- **Utilice recipientes de cocción del tamaño adecuado.** Este electrodoméstico se encuentra equipado con unidades de superficie de diferentes tamaños. Seleccione ollas y sartenes que tengan bases planas lo suficientemente grandes para cubrir la superficie del elemento calentador. Si se utilizan recipientes demasiado pequeños, una porción del elemento calentador quedará expuesta al contacto directo y podría causar que sus ropas ardieran. Hacer coincidir el tamaño de la olla o sartén con el quemador también mejorará la eficiencia.
- **Las manijas de los utensilios deben estar posicionadas hacia adentro y sin proyectarse sobre unidades de superficie adyacentes** – Para reducir el riesgo de quemaduras, encendido de materiales inflamables o derrames causados por contactos accidentales con los utensilios, posicione las manijas de los mismos hacia adentro y sin proyectarse sobre unidades de superficie adyacentes.
- **Utensilios de cocción vidriados, enlozados o esmaltados.** Solamente ciertos tipos de utensilios para cocinar de vidrio, vitro-cerámico o cerámica, o con superficies esmaltadas o con otros tratamientos pueden usarse en la superficie de cocción sin romperse por bruscas diferencias de temperatura.

- ★ **Limpieza.** Lea y siga todas las instrucciones y advertencias de las etiquetas de las cremas de limpieza.
- Asegúrese de saber cuál de las perillas controla cada unidad de superficie. Asegúrese de que encendió la unidad de superficie correcta.
- Siempre apague las unidades de superficie antes de retirar los recipientes de cocción.
- Cuando prepare platillos flambeados debajo de la campana, encienda el ventilador.
- Vigile las frituras que se realicen con regulaciones de temperatura altas o medianas.
- **No almacene objetos pesados sobre la superficie de cocción que pudieran caerse y dañarla.**
- **No use cubiertas decorativas para elementos de superficie**
 - Si se enciende accidentalmente un elemento, la cubierta decorativa se calentará y posiblemente derretirá. Se producirán quemaduras si se tocan las cubiertas calientes. También se puede dañar la cubierta.
- **Instalación adecuada:** Asegúrese de que el electrodoméstico se encuentre correctamente instalado y conectado a tierra por un técnico calificado.

Instrucciones de seguridad importantes

- ★ El electrodoméstico debe ser reparado únicamente por personal técnico calificado. Las reparaciones realizadas por personas no calificadas pueden causar lesiones o fallas graves. Si necesita reparar su electrodoméstico, comuníquese con un centro de servicio autorizado de Samsung. No seguir estas instrucciones puede resultar en daños y anular la garantía.
- Los electrodomésticos montados a nivel pueden operarse solo después de que fueron instalados en gabinetes y lugares de trabajo que cumplen con las normas pertinentes. Esto asegura que los electrodomésticos sean instalados cumpliendo con las normas de seguridad adecuadas.
- Si su electrodoméstico funciona mal o si aparecen roturas, rajaduras o grietas:
 - apague todas las zonas de cocción
 - desenchufe la estufa del tomacorriente CA de la pared
 - comuníquese con su centro de servicio local de Samsung.

⚠ ADVERTENCIA

Si la superficie está rajada, apague y desenchufe el electrodoméstico para evitar la posibilidad de una descarga eléctrica. No utilice su cubierta hasta que la superficie de vidrio haya sido reemplazada.

⚠ ADVERTENCIA

- Asegúrese de que el electrodoméstico esté apagado antes de reemplazar la bombilla de luz para evitar la posibilidad de una descarga eléctrica.
- La estufa no debe colocarse sobre una base.

SEGURIDAD DE LOS NIÑOS

⚠ ADVERTENCIA



- Este electrodoméstico no está previsto para ser utilizado por niños o personas enfermas sin la adecuada supervisión de un adulto responsable.
- Los niños deben ser supervisados para garantizar que no jueguen con el electrodoméstico.
- Mantenga a los niños alejados de la puerta cuando la abra o la cierre ya que podría golpearlos o pillarles los dedos.
- Las zonas de cocción se calentarán cuando usted cocine. Para evitar que los niños pequeños se quemen, siempre manténgalos alejados del electrodoméstico cuando cocina.
- Durante la auto-limpieza, las superficies pueden calentarse más que lo normal. Mantenga los niños pequeños alejados de la estufa cuando está en el modo de auto-limpieza.

ADVERTENCIA

Las partes accesibles pueden calentarse durante el uso. Los niños pequeños deben mantenerse alejados para evitar quemaduras.

HORNO

-  • **NO TOQUE LOS ELEMENTOS CALENTADORES NI LAS SUPERFICIES INTERIORES DEL HORNO.** Los elementos calentadores pueden estar calientes aun cuando su color sea oscuro. Las superficies interiores de un horno se calientan lo suficiente como para producir quemaduras. Durante y después del uso, no toque los elementos calentadores ni las superficies interiores del horno y tampoco permita que sus ropas ni otros materiales inflamables entren en contacto con ellos hasta que haya transcurrido tiempo suficiente como para que se enfríen. Otras superficies del electrodoméstico pueden calentarse lo suficiente como para producir quemaduras. Entre ellas se encuentran las aberturas de ventilación del horno y superficies cercanas a estas aberturas, la puerta del horno y la ventana de la puerta del horno.
- **No caliente envases de alimentos que no hayan sido abiertos.** La acumulación de presión puede hacer que el envase explote y cause lesiones.
- **No utilice el horno para secar periódicos.** Si se recalientan, pueden arder en llamas.
- **No utilice el horno para almacenar objetos ni alimentos.** Los elementos almacenados en un horno pueden prenderse fuego.



-  • **Cuando abra la puerta, hágalo con precaución.** Permita la salida del vapor o aire caliente antes de retirar o volver a colocar los alimentos en el horno.
- **Revestimientos protectores.** No utilice papel de aluminio para revestir el fondo del horno, salvo de la manera sugerida en el manual. La instalación incorrecta de estos revestimientos puede causar riesgos de descarga eléctrica o incendio.
- **Mantenga los conductos de ventilación del horno libres de obstrucciones.** La abertura de ventilación se encuentra ubicada por sobre la unidad de superficie trasera derecha. Esta área podría calentarse durante el uso del horno. Nunca tapone esta abertura de ventilación ni coloque elementos de plástico o sensibles al calor sobre dicha abertura.
- **Colocación de las parrillas del horno.** Siempre coloque las parrillas del horno en la posición deseada mientras el horno esté frío. Si debe moverse la parrilla cuando el horno está caliente, use agarradores aislantes. No deje que los agarradores aislantes entren en contacto con el elemento calentador caliente en el horno.
-  • No permita que papel de aluminio o una sonda para carne entren en contacto con los elementos calentadores.
- **Durante el uso, el electrodoméstico se calienta.** Se debe tener la precaución de evitar tocar los elementos calentadores del interior del horno.
- No utilice limpiadores abrasivos ni espátulas de metal filosas para limpiar el vidrio de la puerta del horno. Podrían rayar la superficie, lo cual puede provocar que el vidrio se haga añicos.

Instrucciones de seguridad importantes

PRECAUCIÓN

No intente hacer funcionar el horno durante un corte de energía eléctrica. Si se produce un corte de energía, siempre apague el horno. Si no se apaga el horno y se restablece el suministro de energía, el horno puede empezar a funcionar nuevamente. Los alimentos que quedaron desatendidos podrían arder en llamas o arruinarse.

HORNOS AUTO-LIMPIANTES

-  **No limpie la junta selladora de la puerta.** La junta de la puerta es esencial para lograr que el horno quede bien sellado. Se debe tener cuidado de no frotar, dañar o mover la junta.
-  **Nunca tenga aves mascota en la cocina.** Las aves son extremadamente sensibles a las emanaciones gaseosas que se producen durante el ciclo de auto-limpieza del horno. Tales emanaciones pueden resultar dañinas o mortales para las aves. Lleve las aves a una habitación bien ventilada.
- Aplique el ciclo de auto-limpieza únicamente a las piezas enumeradas en este manual.** Antes de la auto-limpieza del horno, quite la partición, la parrilla, los utensilios y los alimentos.

-  **Antes de hacer funcionar el ciclo de auto-limpieza, limpie la grasa y los restos de comida del horno.** Unas cantidades excesivas de grasa podrían encenderse y generar daños por el humo en su hogar.
- No use ningún producto limpiador de hornos ni revestimiento protector dentro del horno ni sobre sus superficies exteriores.
- Retire los estantes niquelados del horno antes de comenzar el ciclo de auto-limpieza, de lo contrario pueden sufrir alteraciones de color.
- Si el ciclo de auto-limpieza funciona mal, apague el horno y desconecte la alimentación eléctrica. Hágalo reparar por un técnico calificado.
- Los derrames excesivos deben eliminarse antes de ejecutar el ciclo de auto-limpieza.

SUPERFICIES DE COCCIÓN VITRO-CERÁMICAS

☐ • **NO TOQUE LAS UNIDADES DE SUPERFICIE NI LAS ÁREAS CERCANAS A LAS UNIDADES.**

Las unidades de superficie pueden estar calientes aun cuando su color sea oscuro. Las áreas cercanas a las unidades de superficie pueden calentarse lo suficiente como para producir quemaduras. Durante y después del uso, no toque las unidades de superficie ni las áreas cercanas ni tampoco permita que sus ropas ni otros materiales inflamables entren en contacto con ellas hasta que haya transcurrido tiempo suficiente como para que se enfríen. Entre estas áreas se cuentan la cubierta y su revestimiento.

- **No cocine sobre una cubierta quebrada.** Si la cubierta se quebrase, las soluciones de limpieza y sustancias derramadas podrían penetrar la cubierta quebrada y generar riesgos de descarga eléctrica. Comuníquese inmediatamente con un técnico calificado.

★ • **Limpie la cubierta con precaución.** Si utiliza una esponja o un paño húmedo para limpiar derrames en una superficie de cocción caliente, cuídese de posibles quemaduras por vapor. Algunos productos de limpieza pueden producir emanaciones nocivas si se aplican sobre una superficie caliente.

ADVERTENCIAS FUNDAMENTALES PARA LA INSTALACIÓN

▲ **ADVERTENCIA**

- ★ • La instalación de este electrodoméstico debe estar a cargo de un técnico o una compañía de servicio calificados.
 - Si la estufa no es instalada por un técnico calificado, pueden producirse descargas eléctricas, incendios, explosiones, problemas con el producto o lesiones.
- Desembale el horno, quite todo el material de embalaje y examine el horno para determinar si hay daños tales como abolladuras en el interior o exterior del electrodoméstico, pestillos de la puerta rotos, rajaduras en la puerta o una puerta que no esté correctamente alineada. Si hay algún daño, no ponga el horno en funcionamiento y notifique de inmediato al distribuidor.
- Enchufe el cable de alimentación en un tomacorriente conectado a tierra con la configuración adecuada. Su horno debe ser el único elemento conectado en este circuito.
- Mantenga todos los materiales de embalaje fuera del alcance de los niños. Podrían utilizarlos para jugar y lastimarse.



Instrucciones de seguridad importantes

- ★ • Instale el electrodoméstico en un piso nivelado y resistente que pueda soportar el peso.
 - De no hacerlo así, se pueden producir vibraciones anormales, ruidos o problemas con el producto.
- ⚡ • Este electrodoméstico debe conectarse a tierra correctamente.
 - No conecte el aparato a una tubería de gas, una tubería plástica de agua o un cable de teléfono.
 - Esto puede provocar descargas eléctricas, incendios, explosiones o problemas con el producto.
 - No corte ni retire el pin de conexión a tierra del cable de alimentación bajo ninguna circunstancia.
 - Conecte el horno a un circuito que proporcione el amperaje correcto.
- ☒ • No instale este electrodoméstico en un lugar húmedo, engrasado o cubierto de polvo, ni en un lugar expuesto a la luz solar directa o al agua (gotas de lluvia).
 - Se puede producir una descarga eléctrica o un incendio.
- No utilice un cable de alimentación dañado ni un tomacorriente de pared flojo.
 - Se puede producir una descarga eléctrica o un incendio.
- No jale ni doble excesivamente el cable de alimentación.
- No retuerza ni ate el cable de alimentación.
- No enganche el cable de alimentación de un objeto metálico, ni coloque un objeto pesado sobre el cable de alimentación, ni inserte el cable de alimentación entre objetos.
 - Se puede producir una descarga eléctrica o un incendio.
- ✍ • Si se daña el cable de alimentación, comuníquese con el centro de servicio técnico Samsung más cercano.

ADVERTENCIA FUNDAMENTAL PARA EL USO

PRECAUCIÓN

-  • Si el electrodoméstico se inunda con cualquier líquido, comuníquese con el centro de servicio técnico Samsung más cercano. No hacerlo puede provocar descarga eléctrica o un incendio.
- Si el electrodoméstico produce un ruido extraño, olor a quemado o humo, desenchufe de inmediato la alimentación y comuníquese con el centro de servicio técnico más cercano.
 - No hacerlo puede provocar una descarga eléctrica o un incendio
- En caso de producirse una fuga de gas (como gas propano, gas LP, etc.), ventile el área de inmediato. No toque el cable de alimentación. No toque el electrodoméstico.
 - Una chispa puede causar una explosión o un incendio.
- Tenga cuidado de no entrar en contacto con la puerta del horno, los elementos calentadores o cualquier otra pieza caliente con su cuerpo mientras cocina o justo después de cocinar.
 - No hacerlo puede provocar quemaduras.
- Si los materiales en el interior del horno se encendieran, mantenga la puerta cerrada, apague el horno y desconecte el cable de alimentación o corte la alimentación en el panel del disyuntor o fusible. Si abre la puerta, el fuego puede expandirse.

-  • Siempre respete las precauciones de seguridad cuando utilice su horno. Nunca intente reparar el horno: contiene voltaje peligroso en el interior. Si se debe reparar el horno, comuníquese con un centro de servicio técnico Samsung autorizado cercano.
- Si utiliza el electrodoméstico cuando está contaminado por sustancias extrañas como, por ejemplo, restos de comida, pueden surgir problemas en el equipo.
- Tenga cuidado al quitar el envoltorio cuando retira comida del electrodoméstico.
 - Si la comida está caliente, puede salir vapor caliente cuando retira el envoltorio y esto puede provocar quemaduras.
-  • No intente reparar, desarmar ni modificar el electrodoméstico.
 - Como ingresa corriente de alta tensión en el chasis del producto, esto puede provocar una descarga eléctrica o un incendio.
 - Cuando sea necesaria una reparación, comuníquese con el centro de servicio técnico Samsung más cercano.
-  • Si alguna sustancia extraña como, por ejemplo, agua ingresa en el electrodoméstico, comuníquese con el centro de servicio técnico Samsung más cercano.
 - No hacerlo puede provocar descarga eléctrica o un incendio.

Instrucciones de seguridad importantes

- ☒ • No toque el cable de alimentación con las manos húmedas.
 - Se puede producir una descarga eléctrica.
 - No apague el electrodoméstico cuando hay una operación en progreso.
 - Esto puede provocar chispas y causar una descarga eléctrica o un incendio.
 - Mantenga todos los materiales de empaque fuera del alcance de los niños, ya que pueden ser peligrosos para ellos.
 - Si un niño se coloca una bolsa de plástico en la cabeza, puede asfixiarse.
 - No deje que los niños ni ninguna persona con capacidades físicas, sensoriales o mentales reducidas utilice el electrodoméstico sin supervisión.
 - Asegúrese de que los controles del electrodoméstico y las áreas de cocción estén fuera del alcance de los niños.
 - No hacerlo puede provocar una descarga eléctrica, quemaduras o lesiones.
 - No toque el interior del electrodoméstico inmediatamente después de cocinar. El interior del electrodoméstico estará caliente.
 - No hacerlo puede provocar quemaduras.
- ☒ • No utilice ni coloque objetos ni aerosoles inflamables cerca del horno.
 - Los elementos inflamables o aerosoles pueden causar incendios o una explosión.
 - No introduzca los dedos, sustancias extrañas ni objetos metálicos como alfileres o agujas en las entradas, tomacorrientes u orificios. Si se introducen sustancias extrañas en alguno de estos orificios, comuníquese con el distribuidor del producto o con el centro de servicio técnico Samsung más cercano.
 - No altere ni haga ajustes ni reparaciones en la puerta. Bajo ninguna circunstancia debe quitar la puerta o la coraza externa del horno.
 - No almacene ni utilice el horno al aire libre.
 - Nunca use este electrodoméstico con otros fines que no sean cocinar.
 - El uso de este electrodoméstico para otro fin que no sea cocinar puede provocar un incendio.
 - Abra la tapa o el tapón de recipientes sellados (botellas de té tónico de hierbas, mamaderas, botellas de leche, etc.) antes de calentarlos. Haga un orificio en alimentos que tiene cáscaras (huevos, castañas, etc.) con un cuchillo, antes de cocinarlos.
 - No hacerlo puede provocar quemaduras o lesiones.
 - Nunca caliente en recipientes de plástico ni papel y no los utilice para cocinar.
 - Podría provocar un incendio.

- ☒ • No caliente comida envuelta en papel de revistas, periódicos, etc.
 - Se podría provocar un incendio.
- No abra la puerta cuando los alimentos en el horno se están quemando.
 - Si lo hace, esto provoca una entrada de oxígeno que puede causar que los alimentos se prendan fuego.
- No aplique presión excesiva a la puerta o al interior del electrodoméstico. No golpee la puerta o la parte interior del electrodoméstico.
 - Colgarse de la puerta puede provocar fallas en el producto y causar lesiones graves.
 - Si la puerta está dañada, no use el electrodoméstico. Comuníquese con un centro de servicios.
- No sostenga alimentos con los manos durante o inmediatamente después de cocinar.
 - Use guantes de cocina. Los alimentos pueden estar muy calientes y podría quemarse.
- Las manijas de las ollas y las superficies del horno pueden estar lo suficientemente calientes como para causar quemaduras luego de cocinar.
 - Use guantes o guantes de cocina.

PRECAUCIONES PARA EL USO

⚠ PRECAUCIÓN

- ★ • Si la superficie está rajada, apague el electrodoméstico.
 - No hacerlo puede provocar una descarga eléctrica.
- La vajilla y los envases pueden calentarse. Manipúlelos con cuidado.
- Los alimentos calientes y el vapor pueden provocar quemaduras. Retire cuidadosamente las tapas de los envases, dirigiendo el vapor lejos de las manos y la cara.
- Retire las tapas de los frascos de alimentos para bebé antes de calentarlos. Después de calentar los alimentos para bebé, revuelva bien para distribuir el calor en forma pareja. Siempre pruebe los alimentos para corroborar la temperatura antes de alimentar al bebé. Los frascos de vidrio o la superficie de los alimentos pueden parecer más fríos que el interior, el cual puede estar lo suficientemente caliente como para quemar la boca de un niño.
- Tenga cuidado dado que las bebidas o los alimentos pueden estar muy calientes después de calentarlos.
 - Especialmente cuando alimenta a un niño. Asegúrese de que los alimentos se hayan enfriado lo suficiente.

Instrucciones de seguridad importantes

- ★ • Tenga cuidado al calentar líquidos como, por ejemplo, agua u otras bebidas.
 - Asegúrese de revolver durante o después de cocinar.
 - Evite utilizar un recipiente resbaladizo con cuello angosto.
 - Espere al menos 30 segundos después del calentamiento antes de quitar el líquido calentado.
 - No hacerlo puede provocar el derrame del contenido y causar quemaduras.
- ☐ • No se pare sobre el electrodoméstico ni coloque sobre él objetos (como ropa sucia, fundas para hornos, velas encendidas, cigarrillos encendidos, platos, productos químicos, objetos metálicos, etc.).
 - Artículos tales como toallas pueden quedar enganchados en la puerta.
 - Se pueden producir descargas eléctricas, incendios, problemas con el producto o lesiones personales.
- No haga funcionar el aparato con las manos húmedas.
 - Se puede producir una descarga eléctrica.
- No rocíe sustancias volátiles como insecticidas en la superficie del electrodoméstico.
 - Además de ser perjudiciales para las personas, pueden producirse descargas eléctricas, un incendio o problemas en el producto.
- ☐ • No acerque el rostro ni el cuerpo al electrodoméstico mientras está cocinando o al abrir la puerta inmediatamente después de la cocción.
 - Asegúrese de que los niños no se acerquen demasiado al electrodoméstico.
 - No hacerlo puede provocar quemaduras en los niños.
- No coloque alimentos ni objetos pesados sobre el borde de la puerta del horno.
 - Si abre la puerta, los alimentos o el objeto podrían caerse y provocar quemaduras o lesiones.
- No enfríe abruptamente la puerta, el interior del electrodoméstico ni el plato vertiendo agua sobre estas partes durante o después de la cocción.
 - Esto puede provocar daños en el electrodoméstico. El vapor o el rocío de agua pueden provocar quemaduras o lesiones.
- No haga funcionar el horno mientras está vacío excepto para auto-limpieza.
- No descongele bebidas congeladas en botellas de cuello angosto. Las botellas pueden romperse.
- No raye el vidrio de la puerta del horno con un objeto puntiagudo.
 - Esto puede provocar que el vidrio se dañe o se rompa.

-
- ☐ • No almacene nada directamente encima del electrodoméstico cuando está en funcionamiento.
 - No utilice recipientes sellados. Quíteles los sellos y las tapas antes de cocinar. Los recipientes sellados pueden explotar debido a la acumulación de presión incluso después de que el horno se ha apagado.
 - Tenga cuidado de que los alimentos que está cocinando en el horno no entren en contacto con el elemento calentador.
 - Se podría provocar un incendio.
 - No caliente los alimentos en exceso.
 - El sobrecalentamiento podría provocar un incendio.

ADVERTENCIAS FUNDAMENTALES PARA LA LIMPIEZA

⚠ PRECAUCIÓN

- ★ • No rocíe agua directamente sobre el electrodoméstico para limpiarlo.
- No utilice benceno, diluyente ni alcohol para limpiar el electrodoméstico.
 - Esto puede provocar decoloración, deformación, daños, descarga eléctrica o incendio.
- Tenga cuidado de no lastimarse cuando limpia el electrodoméstico (exterior/interior).
 - Puede lastimarse con los bordes puntiagudos del electrodoméstico.
- No limpie el electrodoméstico con un limpiador a vapor.
 - Esto puede provocar corrosión.
- Mantenga limpia la parte interna del horno. Las partículas de alimentos o los aceites salpicados que se adhieren a las paredes o al piso pueden causar daños en la pintura y reducir la eficiencia del horno.

Introducción a su nueva estufa

Descripción general

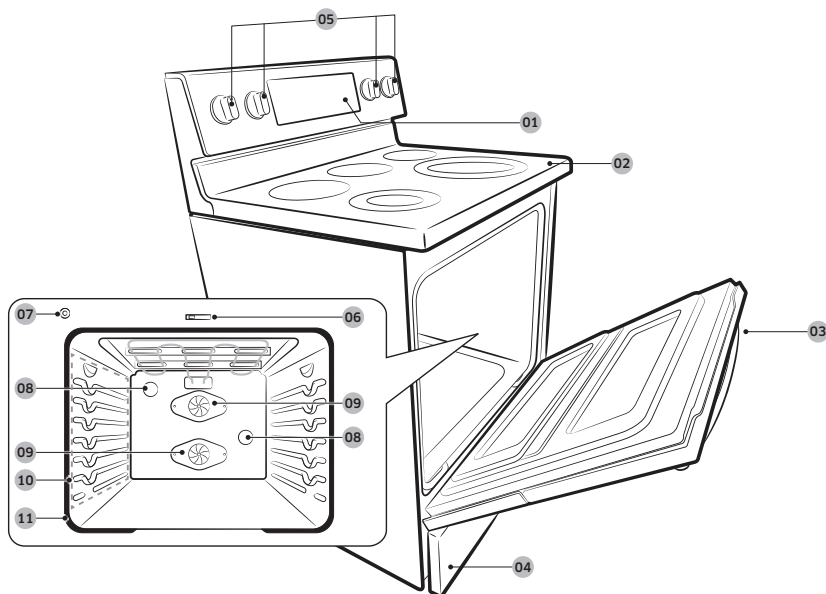

- | | | |
|---|--|--|
| 01 Panel de control del horno (consulte la página 27 para obtener más información) | 02 Superficie de vidrio | 03 Puerta del horno |
| 04 Cajón de almacenamiento | 05 Perillas de control de la superficie* (consulte la página 23 para obtener más información) | 06 Pestillo de auto-limpieza y limpieza con vapor |
| 07 Interruptor de la luz automática del horno | 08 Luz del horno* | 09 Ventilador de convección |
| 10 Posición del estante | 11 Junta selladora | |

Elementos incluidos con su estufa

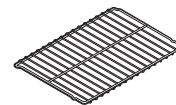

Estantes de alambre (3)*

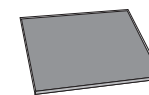

Partición (1)

NOTA

Si necesita un accesorio marcado con un *, puede adquirirlo en el Centro de contacto de Samsung (1-800-726-7864).

Dual Door™

Este horno tiene una única puerta Dual Door™ con bisagra en el centro, lo que permite abrir solo la mitad superior para acceder a la cavidad de arriba. Cuando utiliza la capacidad Flex Duo™, puede acceder al espacio superior del horno mucho más fácilmente y con mayor eficiencia energética.

Cómo utilizar la puerta superior

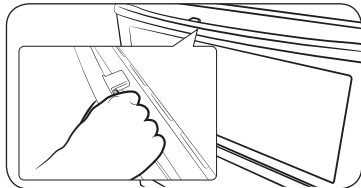

1. Sujete la manija y la palanca, presione la palanca para liberar la traba de la puerta y jale la manija.

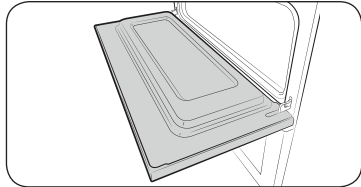

2. Esto abrirá solo la puerta superior como se muestra.

Cómo utilizar toda la puerta

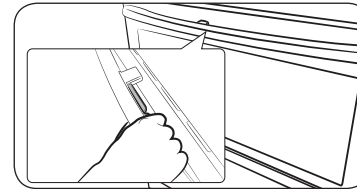

1. Sujete la parte sin palanca de la manija y jale.

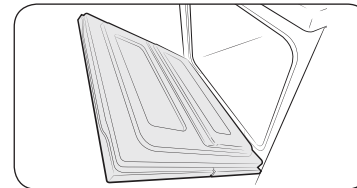

2. Esto abrirá toda la puerta como se muestra.

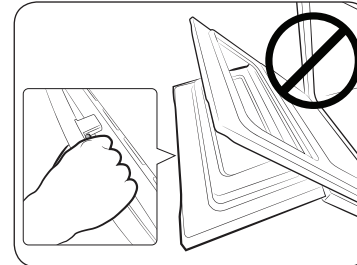

⚠ PRECAUCIÓN

Cuando abra toda la puerta, asegúrese de sujetar la manija por la parte que no tiene palanca. Si presiona la palanca mientras está abriendo la puerta, la puerta superior puede abrirse y causar daños físicos.

📖 NOTA

- No coloque objetos pesados ni aplique una fuerza excesiva sobre la puerta superior.
- No permita que los niños jueguen con la puerta superior o se suban a ella.

Antes de comenzar

Limpie el horno a fondo antes de utilizarlo por primera vez. Luego, retire los accesorios, programe el horno para hornear y luego haga funcionar el horno a 400 °F durante una hora. Se notará un olor característico. Esto es normal.

Asegúrese de que su cocina se encuentre bien ventilada durante el período de acondicionamiento.

Sugerencias para ahorrar energía

- Durante la cocción, la puerta del horno debe permanecer cerrada excepto para dar vuelta los alimentos. Para mantener la temperatura del horno y ahorrar energía, no abra la puerta con frecuencia durante la cocción.
- Si el tiempo de cocción supera los 30 minutos, puede apagar el horno 5-10 minutos antes del fin del tiempo de cocción para ahorrar energía. El calor residual completará el proceso de cocción.
- Para ahorrar energía y reducir el tiempo necesario para volver a calentar el horno, planifique el uso del horno para evitar tener que apagarlo entre la cocción de un alimento y el siguiente.
- Cuando sea posible cocine más de un alimento a la vez.

Cocción en cubierta

Acerca de la cocción en cubierta

PRECAUCIÓN

ANTES DE COCINAR

- No utilice la superficie de la cubierta de vidrio como tabla para cortar.
- No coloque ni almacene sobre la cubierta de vidrio elementos susceptibles de derretirse o prenderse fuego, aun cuando no se encuentre en uso.
- Encienda las unidades de superficie solamente después de colocar recipientes de cocción sobre ellas.
- No almacene objetos pesados por encima de la superficie de cocción. Podrían caerse y dañar tal superficie.

PRECAUCIÓN

DURANTE LA COCCIÓN

- Mientras la estufa esté en uso, no coloque sobre ella papel de aluminio ni elementos plásticos tales como saleros y pimenteros, apoyos para cucharas, ni envoltorios plásticos. El aire caliente que sale por la abertura de ventilación podría derretir plásticos o hacer arder elementos inflamables.
- Asegúrese de que se encuentre encendida la unidad de superficie correcta.
- Nunca cocine directamente sobre el vidrio. Siempre utilice recipientes.
- Siempre coloque la cacerola o sartén en el centro de la unidad de superficie sobre la cual está cocinando.
- Nunca deje las unidades de superficie sin atención mientras las utiliza reguladas a altas temperaturas. Los derrames por exceso de hervor producen humo y los derrames de sustancias grasas pueden arder en llamas.
- Apague las unidades de superficie antes de retirar los recipientes de cocción.
- No utilice películas plásticas para tapar los alimentos. El plástico podría derretirse, caer sobre la superficie y resultar muy difícil de quitar.

⚠ PRECAUCIÓN

DESPUÉS DE COCINAR

- No toque las unidades de superficie hasta que se hayan enfriado.
- La superficie podría estar caliente aún y producirle quemaduras si toca la superficie de vidrio antes de que se haya enfriado lo suficiente.
- Limpie inmediatamente los derrames sobre las áreas de cocción, a fin de evitar un duro trabajo de limpieza más adelante.
- Si hay gabinetes de almacenamiento instalados directamente sobre la superficie de limpieza, procure que sean elementos de uso infrecuente y asegúrese de que puedan ser almacenados con seguridad en un lugar que reciba calor. Las temperaturas alcanzadas pueden resultar inseguras para elementos tales como líquidos volátiles, agentes limpiadores o spray en aerosol.

Sobre los elementos radiantes de la superficie

La temperatura se eleva en forma gradual y pareja. Al elevarse la temperatura, el elemento irradiará un color rojo. Para mantener la regulación seleccionada, el elemento alternará ciclos de encendido y apagado. El elemento calentador retiene calor suficiente como para suministrar calor suficiente y uniforme durante su ciclo de apagado. Para mejorar la eficiencia de cocción, apague el elemento varios minutos antes de que se complete la cocción. Esto permitirá que el calor residual complete el proceso de cocción.

📄 NOTA

Los elementos radiantes tienen un dispositivo limitante que les permite alternar en ciclos ON (ENCENDIDO) y OFF (APAGADO) aun en la regulación HI (ALTO). Esto ayuda a evitar daños a la cubierta cerámica. La alternancia en ciclos en la regulación HI (ALTO) es normal y puede ocurrir si el recipiente de cocción es demasiado pequeño para el elemento radiante o si la base del recipiente no es plana.

Ubicación de los elementos radiantes de la superficie y los controles

Las perillas controlan los elementos radiantes de la superficie de cocción tal como se indica a continuación.

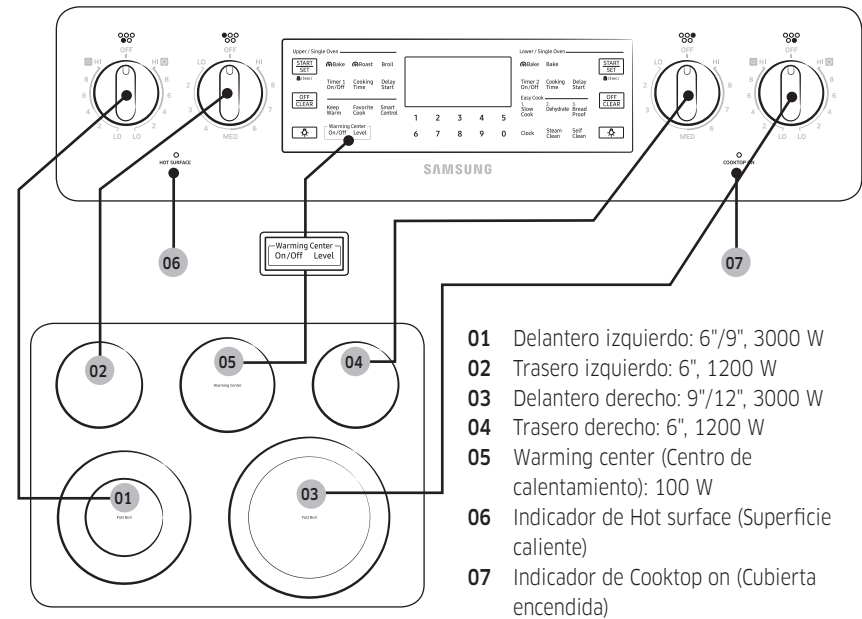

Indicador de superficie caliente

- Se ilumina cuando la unidad se encuentra encendida o caliente al tacto.
- Permanece iluminada aún después de que se haya apagado la unidad.
- Emite luz hasta que la unidad se haya enfriado hasta aproximadamente 150 °F.

Cocción en cubierta

Áreas de cocción

- Las áreas de cocción de su estufa están señaladas por círculos permanentes sobre la superficie de cocción de vidrio. Para lograr la máxima eficiencia de cocción, seleccione un tamaño de recipiente adecuado con relación al elemento calentador.
- Los recipientes de cocción no deben proyectarse más de ½" a 1" más allá del área de cocción.**
- Cuando un control se encuentra encendido, se puede ver una luz tenue a través de la superficie de cocción de vidrio. **El elemento alternará ciclos de encendido y apagado para mantener la regulación de temperatura seleccionada previamente, aun cuando se hayan regulado temperaturas altas.**
- Para mayor información sobre la selección de tipos correctos de recipientes de cocción, consulte la sección "Utilización de los recipientes de cocción correctos" en la página 26.

Como regular su estufa para la cocción de cubierta

⚠ PRECAUCIÓN

- Los elementos de superficie pueden estar calientes y pueden causar quemaduras. No toque los elementos de superficie hasta que se hayan enfriado lo suficiente.
- Nunca deje la comida desatendida, cuando haya regulado temperaturas altas o de medianas a altas. Los derrames por exceso de hervor producen humo y los derrames de sustancias grasas pueden arder.
- Asegúrese de girar la perilla de control a **OFF (APAGADO)** cuando haya terminado de cocinar.

Perilla de control de las unidades de superficie

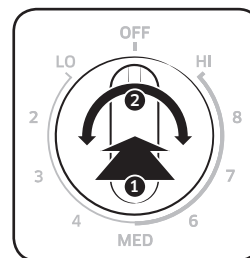

Simple
(trasera izquierda, trasera derecha)

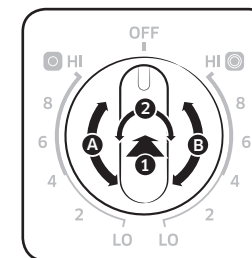

Doble
(delantera izquierda, delantera derecha)

- Empuje la perilla hacia adentro.
 - Gire en cualquier dirección hasta la regulación deseada.
- Posición A : Quemador simple
 - Posición B : Quemador doble

⚠ PRECAUCIÓN

La zona entre las regulaciones alto y apagado no es apropiada para cocinar.

Regulaciones recomendadas

REGULACIÓN	TIPO DE COCCIÓN
ALTO	Cocción inicial de la mayoría de las comidas, hacer hervir agua, asar en cacerola
MEDIO ALTO	Mantener un hervor rápido, frituras, frituras sumergidas en grasa
MEDIO	Mantener un hervor lento, reducir salsas y jugos de cocción, cocción al vapor de vegetales
MEDIO BAJO	Mantener el proceso de cocción, escalfado, cocer guisados
BAJO	Mantener la comida caliente, derretir, hervir a fuego lento

Uso del centro de calentamiento

El **centro de calentamiento**, ubicado en la parte posterior central de la superficie de vidrio mantendrá calientes los alimentos ya cocidos, a temperatura apta para servir.

NOTA

El calentador de superficie no se pondrá al rojo como los demás elementos de cocción.

PRECAUCIÓN

- No mantenga alimentos sobre el centro de calentamiento por más de dos horas.
 - Utilice únicamente recipientes y vajilla recomendada como segura para uso en horno y sobre superficies de cocción.
 - Siempre utilice agarradores o guantes aislantes cuando retira los alimentos del centro de calentamiento ya que los recipientes y los platos estarán calientes.
 - Cuando se calientan pasteles y panes, la tapa debe tener una abertura para permitir que escape la humedad.
 - Siempre comience con alimentos calientes. Consumir alimentos que fueron colocados sobre el centro de calentamiento crudos o fríos podría causar enfermedades.
1. Encienda el centro de calentamiento.
Presione la tecla **Warming Center On/Off (Centro de calentamiento Encender/Apagar)**.
 2. Regule la potencia al nivel deseado.
Presionar la tecla **Warming Center Level (Centro de calentamiento Nivel)** una vez lo regulará en el nivel bajo. Presione la tecla dos veces para el nivel medio, tres veces para el nivel alto.

3. Apague el centro de calentamiento.

Presione la tecla **Warming Center On/Off (Centro de calentamiento Encender/Apagar)**.

NOTA

- Presionar la tecla **OFF/CLEAR (APAGAR/BORRAR)** no apaga el centro de calentamiento.
- Para obtener óptimos resultados, todas las comidas en el centro de calentamiento deben cubrirse con una tapa o papel de aluminio. Cuando se calientan pasteles o panes, la tapa debe tener una abertura para permitir que escape la humedad.

Regulaciones recomendadas

NIVEL	TIPO DE ALIMENTO
Lo (Bajo)	Panes y pasteles, guisados, jugos de cocción, huevos
Med (Medio)	Plato de mesa con comida, sopa (crema), vegetales, salsas, guisos, carnes
Hi (Alta)	Comidas fritas, sopas (líquidas), bebidas calientes

Cocción en cubierta

Utilización de los recipientes de cocción correctos

Utilizar los recipientes de cocción correctos puede evitar muchos problemas, tales como cocción despareja o tiempos de cocción demasiado largos. Utilizar las cacerolas y sartenes adecuadas redundará en menor tiempo de cocción y los alimentos se cocinarán en forma más pareja.

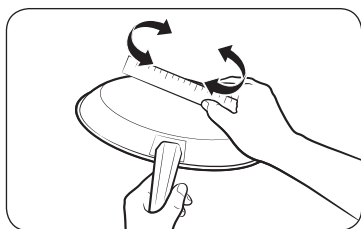

Controle que el fondo sea plano haciendo girar una regla sobre la base del recipiente.

CORRECTO

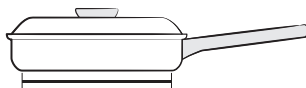

Fondo plano y lados verticales.

- Tapas bien ajustadas.
- El peso del mango no inclina el recipiente.
- El recipiente está bien equilibrado.
- El tamaño del recipiente guarda adecuada relación con la cantidad de alimento que se preparará y con el elemento calentador.
- Hecho de un material que es buen conductor del calor.

Siempre haga corresponder el diámetro del recipiente con el diámetro del elemento calentador.

INCORRECTO

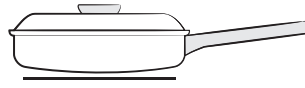

Recipientes cuyos fondos están curvados o deformados.

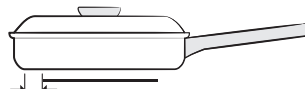

El recipiente sobresale del elemento en más de media pulgada.

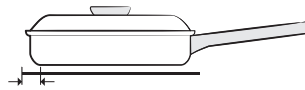

El recipiente es más pequeño que el elemento calentador.

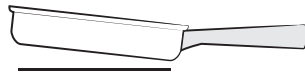

Mango demasiado pesado causa inclinación del recipiente.

Selección de los recipientes de cocción correctos

El material del que están hechos sus recipientes de cocción determina que tan rápida y parejamente se transfiere el calor del elemento calentador de la superficie al fondo del recipiente.

- **ALUMINIO** - Excelente conductor de calor. Algunos tipos de alimentos causarán el oscurecimiento del aluminio. (Los recipientes de aluminio anodizado son resistentes a las manchas y a las picaduras). Si se deslizan recipientes de aluminio sobre la cubierta de cocción cerámica, podrían quedar marcas de metal semejantes a rayaduras. Retire estas marcas ni bien la cubierta se enfríe.
- **COBRE** - Excelente conductor de calor pero su color se altera con facilidad. Puede dejar marcas de metal sobre la superficie vitro-cerámica (ver arriba).
- **ACERO INOXIDABLE** - Lento conductor de calor, los resultados de cocción pueden ser dispares. Es duradero, fácil de limpiar y resistente a las manchas.
- **HIERRO FUNDIDO** - Mal conductor del calor; retiene el calor muy bien. Una vez alcanzada la temperatura necesaria, produce cocción uniforme. Se desaconseja su uso en superficies de cocción cerámicas.
- **UTENSILIOS ESMALTADOS** - Las características de conducción de calor dependerán del material base. Los revestimientos de porcelana deben ser lisos para evitar rayaduras en las superficies de cocción cerámicas.
- **VIDRIO** - Lento conductor de calor. Se desaconseja su uso en superficies de cocción cerámicas porque puede causar rayaduras.

Protección de la cubierta

Limpieza

- Limpie la cubierta antes de utilizarla por primera vez.
- Limpie su cubierta diariamente o después de cada uso. Esto mantendrá la buena apariencia de la cubierta y puede evitar daños.
- Si durante la cocción ocurre un derrame, límpielo inmediatamente del área de cocción mientras esté caliente para evitar tener que hacer un duro trabajo de limpieza más adelante. Con extremo cuidado, limpie el derrame con una toalla limpia y seca.
- No permita que los derrames permanezcan mucho tiempo en el área de cocción o las terminaciones de la cubierta.
- **No** utilice polvos limpiadores abrasivos, paños abrasivos ni esponjas metálicas, porque producirán rayaduras en la cubierta.
- **No** utilice cloro, amoníaco ni otros productos limpiadores no específicamente recomendados para ser usados en superficies vitrocerámicas.

Cómo evitar marcas y rayaduras

- No utilice recipientes de cocción de vidrio. Pueden causar rayaduras en la cubierta.
- **No** coloque un trébedes o un aro para wok entre la cubierta y un recipiente. Estos elementos pueden marcar o rayar la cubierta.
- Asegúrese de que la cubierta y el fondo del recipientes se encuentren limpios.
- **No** deslice recipientes metálicos sobre la cubierta.

Prevención de manchas

- **No** utilice paños ni esponjas sucias para limpiar la superficie de la cubierta. Quedará una película que podría causar manchas sobre la superficie de cocción cuando se caliente el área.
- La cocción continuada sobre una superficie sucia puede causar manchas permanentes.

Prevención de otros daños

- No permita que plásticos, azúcar o alimentos con alto contenido de azúcar se derritan sobre la cubierta. Si esto ocurriese, limpie inmediatamente.
- No permita que un recipiente quede seco por hervor prolongado, ya que esto dañará la cubierta y el recipiente.
- **No** utilice la cubierta como mesada ni como tabla para cortar.
- **No** cocine alimentos directamente sobre la cubierta. Use siempre los recipientes de cocción adecuados.

Funcionamiento del horno

Panel de control del horno

LEA LAS INSTRUCCIONES CON ATENCIÓN ANTES DE UTILIZAR EL HORNO. Para obtener un funcionamiento satisfactorio del horno, familiarícese con las diversas características y funciones que se describen a continuación. **Encontrará instrucciones detalladas para cada característica y función más adelante en este manual.**

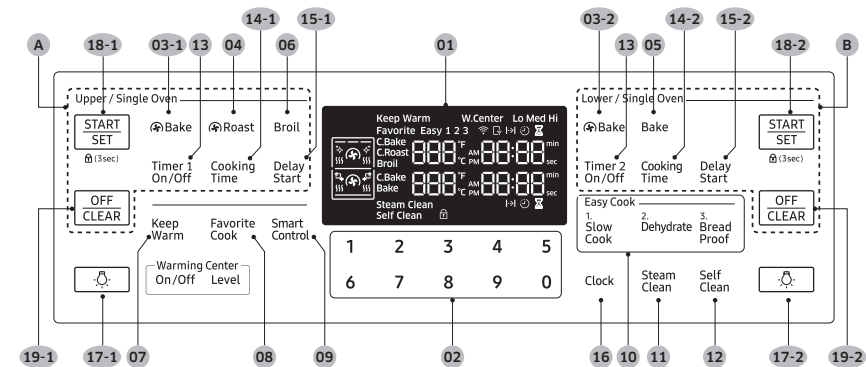

A. Control del horno superior o simple (lado izquierdo del panel)

B. Control del horno inferior o simple (lado derecho del panel)

01 Pantalla: Muestra la hora del día, la temperatura del horno, si el horno está en el modo de hornear, asar a la parrilla o auto-limpieza y las horas fijadas para el temporizador o las operaciones automáticas del horno.

✦ Cuando usa la función de auto-limpieza, aparece este icono en la pantalla.

☁ Cuando usa la función de limpieza con vapor, aparece este icono en la pantalla.

☁☁☁ Cuando el horno se está precalentando, aparece este icono en la pantalla.

02 Teclado numérico: Presiónelas para marcar o fijar cualquier función que requiera números tales como la hora en el reloj, el temporizador, la temperatura del horno y la hora de comienzo y la duración de la operación para el caso de horneado temporizado.



Funcionamiento del horno

03 Convection Bake (Horneado por convección)

03-1 Presione para seleccionar la función de horneado por convección del horno simple o superior.

03-2 Presione para seleccionar la función de horneado por convección del horno simple o inferior.

04 Convection Roast (Asar por convección): Presione para seleccionar la función de asado por convección del horno simple o superior.

05 Bake (Hornear): Presione para seleccionar la función de horneado del horno simple o inferior.

06 Broil (Asar a la parrilla): Presione para seleccionar la función de asado a la parrilla del horno simple o superior.

07 Keep Warm (Mantener caliente): Presione para seleccionar la función de mantener caliente del horno simple para mantener calientes los alimentos cocidos.

08 Favorite Cook (Cocción favorita): Presione para guardar o recuperar un modo de cocción favorita.

09 Smart Control: Use para seleccionar la función de Smart Control.

10 Easy Cook (Cocción fácil): Presione para recuperar el ajuste de la receta de cocción fácil del horno simple.

11 Steam Clean (Limpieza con vapor): Presione para seleccionar la función de limpieza con vapor del horno simple.

12 Self Clean (Auto-limpieza): Presione para seleccionar la función de auto-limpieza del horno simple.

13 Timer On/Off (Activar/Desactivar temporizador): Presione para programar o cancelar el temporizador para minutos. El temporizador para minutos no inicia ni detiene la cocción.

14 Cooking Time (Tiempo de cocción)

14-1 Presione y luego utilice el teclado numérico para programar la duración de la cocción para los alimentos en cuestión en el horno simple o superior. El horno se apagará cuando haya transcurrido el tiempo de cocción.

14-2 Presione y luego utilice el teclado numérico para programar la duración de la cocción para los alimentos en cuestión en el horno simple o inferior. El horno se apagará cuando haya transcurrido el tiempo de cocción.

15 Delay Start (Inicio retardado)

15-1 Presione para programar que el horno simple o superior se active y detenga automáticamente a las horas que usted fije. (solo hornear, hornear/asar por convección, tiempo de cocción y auto-limpieza.)

15-2 Presione para programar que el horno simple o inferior se active y detenga automáticamente a las horas que usted fije. (solo hornear, hornear/asar por convección, tiempo de cocción y auto-limpieza.)

16 Clock (Reloj): Presione para fijar la hora del día.

17 Luz

17-1 Presione para encender o apagar la luz superior del horno.

17-2 Presione para encender o apagar la luz inferior del horno.

18 START/SET (INICIO/CONFIGURAR)

18-1 Presione para iniciar cualquier función de cocción o de limpieza en el horno simple o superior.

18-2 Presione para iniciar cualquier función de cocción o de limpieza en el horno simple o inferior.

19 OFF/CLEAR (APAGAR/BORRAR)

19-1 Presione para cancelar todas las operaciones del horno simple o superior excepto reloj y temporizador.

19-2 Presione para cancelar todas las operaciones del horno simple o inferior excepto reloj y temporizador.

Ajuste del reloj

El reloj debe ajustarse para mostrar la hora correcta para permitir el buen funcionamiento de las opciones de temporizador del horno.

- La hora del día no se puede cambiar mientras estén en proceso una cocción regida por el temporizador, una cocción temporizada diferida o un ciclo de auto-limpieza.
- Se puede optar entre mostrar un ciclo de 12 horas o de 24 horas. La configuración predeterminada es de 12 horas.

Cómo ajustar el reloj

1. Inicie la configuración. Presione **Clock (Reloj)**.
2. Ingrese la hora del momento en horas y minutos mediante las teclas numéricas, por ejemplo: 1; 3; 0; para 1:30.
3. Presione **Clock (Reloj)** o **START/SET (INICIO/CONFIGURAR)** para guardar los cambios.

Cómo efectuar el cambio para ver ciclos de 12 horas o de 24 horas

1. Presione **Broil (Asar a la parrilla)** y **4** en el teclado numérico simultáneamente durante 3 segundos. La pantalla mostrará el modo en uso (por ejemplo, 12 horas).
2. Seleccione el modo de visualización que desee. Presione **0** en el teclado numérico para seleccionar 12 horas o 24 horas.
3. Presione **START/SET (INICIO/CONFIGURAR)** para guardar los cambios.



Cómo programar el temporizador de cocina

El temporizador de cocina funciona como un temporizador adicional que emitirá un sonido agudo cuando el tiempo fijado haya transcurrido. No inicia ni detiene las funciones de cocción. Puede usar el temporizador de cocina con cualquiera de las funciones del horno.

Cómo programar el temporizador

1. Encienda el temporizador.
Presione **Timer 1 On/Off (Activar/Desactivar temporizador 1) (Timer 2 On/Off (Activar/Desactivar temporizador 2))**.
2. Ingrese el tiempo que desea.
Ingrese el tiempo que desea mediante las teclas numéricas, por ejemplo 1, 5.
El temporizador puede configurarse para cualquier cantidad de tiempo, desde 1 minuto hasta 9 horas y 59 minutos. Si comete un error, presione **Timer 1 On/Off (Activar/Desactivar temporizador 1) (Timer 2 On/Off (Activar/Desactivar temporizador 2))** e ingrese la cantidad de tiempo nuevamente.
3. Active el temporizador.
Presione **Timer 1 On/Off (Activar/Desactivar temporizador 1) (Timer 2 On/Off (Activar/Desactivar temporizador 2))**.
4. Cuando haya transcurrido el tiempo fijado, el horno emitirá un sonido agudo y en la pantalla se verá "End" (Fin) hasta que usted presione la tecla. Puede desactivar el temporizador en cualquier momento presionando **Timer 1 On/Off (Activar/Desactivar temporizador 1) (Timer 2 On/Off (Activar/Desactivar temporizador 2))**.

Cocción por temporizador

En un proceso de cocción regido por el temporizador, el horno se enciende inmediatamente y cocina durante el tiempo que usted fije. Una vez completado ese tiempo de cocción, el horno se apaga automáticamente.

- La función de cocción regida por temporizador se puede utilizar únicamente en combinación con otra operación de cocción (hornear, horneado por convección, asar por convección, cocción lenta, deshidratar o cocción favorita).

Cómo programar el horno para cocción regida por el temporizador

1. Para utilizar el modo doble, inserte la partición.
Si está usando el modo simple, omita este paso.
2. Presione la tecla de la operación de cocción que desea, por ejemplo **CONV. BAKE (HORNEADO POR CONVECCIÓN)**.
La temperatura predeterminada es de 350 °F.
3. Ingrese la temperatura que desea, por ejemplo 375 °F, utilizando el teclado numérico.
4. Presione **Cooking Time (Tiempo de cocción)**.
5. Ingrese el tiempo de cocción que desea, por ej. 45 min, utilizando el teclado numérico.
El tiempo de cocción se puede fijar para cualquier duración desde 1 minuto hasta 9 horas y 59 minutos.
6. Presione **START/SET (INICIO/CONFIGURAR)** para iniciar la cocción.
El indicador de temperatura comenzará a variar una vez que la temperatura del horno alcance 175 °F.
El horno continuará cocinando hasta que haya transcurrido el tiempo fijado, luego se apagará automáticamente salvo que se haya programado la función de mantener caliente. (Consulte la sección sobre la función de mantener caliente en la página 38.)
7. Puede cancelar un tiempo de cocción en cualquier momento ajustando el tiempo de cocción en 0 minutos.
(Presione **Cooking Time (Tiempo de cocción)** -> ingrese **0** -> presione **START/SET (INICIO/CONFIGURAR)**)

NOTA

Cuando haya transcurrido el tiempo de cocción, la estufa emite una señal sonora 4 veces.

PRECAUCIÓN

Tenga precaución al utilizar las funciones **Cocción con temporizador** o **Inicio retardado**. Utilice estas funciones para cocinar carnes curadas o congeladas y la mayor parte de las frutas y vegetales. Los alimentos que se pueden echar a perder con facilidad tales como leche, huevos, pescado, carnes (incluidas las aves) deben enfriarse previamente en el refrigerador. Aun enfriados, no deben permanecer en el horno durante más de una hora antes de que se inicie la cocción y una vez completada la cocción deben retirarse a la brevedad. La ingestión de alimentos en mal estado puede producir intoxicación alimentaria.

Funcionamiento del horno

Inicio retardado

En una cocción con inicio retardado, el temporizador del horno enciende y apaga el horno a las horas que usted seleccione con anticipación.

- La función de inicio retardado se puede utilizar únicamente en combinación con otra operación de cocción (hornear, horneado por convección, asar por convección, cocción lenta, deshidratar o cocción favorita).
- Se puede programar el horno para un inicio retardado antes de seleccionar las otras operaciones de cocción.
- Se debe ajustar el reloj en la hora actual.

Cómo programar el horno para inicio diferido

1. Para utilizar el modo doble, inserte la partición. Si está usando el modo simple, omita este paso.
2. Presione la tecla de la operación de cocción que desea, por ejemplo **CONV. BAKE (HORNEADO POR CONVECCIÓN)**. La temperatura predeterminada es de 350 °F.
3. Ingrese la temperatura que desea, por ejemplo 375 °F, utilizando el teclado numérico.
4. Ajuste el tiempo de cocción si lo desea. (Consulte la sección sobre la función de cocción con temporizador en la página 29.). Si no está usando la función de cocción con temporizador, omita el paso 4.
5. Presione **Delay Start (Inicio retardado)**.
6. Ingrese la hora a la cual desea que se encienda el horno, por ejemplo 4:30, mediante las teclas numéricas.
7. Presione **START/SET (INICIO/CONFIGURAR)**.
8. A la hora fijada, se emitirá un breve "bip". El horno comenzará la cocción.

Cómo encender y apagar la luz del horno

- La luz del horno se enciende automáticamente cuando se abre la puerta.
- La luz del horno se apaga automáticamente cuando se cierra la puerta.
- La luz del horno se puede encender y apagar manualmente presionando la tecla .

Ajustes mínimos y máximos

Todas las funciones enumeradas en la siguiente tabla tienen ajustes de tiempo o temperatura mínimos y máximos. Se oír una señal sonora cada vez que se presione una cubierta de vidrio y la hornalla radiante del panel de control y el dato ingresado haya sido aceptado. Si la temperatura o el tiempo ingresados se encuentran por debajo del mínimo o por arriba del valor ajustable máximo para la función en cuestión, sonará un tono de error en la forma de un sonido más prolongado.

FUNCIÓN		MÍNIMO	MÁXIMO
	Hornear	175 °F (80 °C)	550 °F (285 °C)
	Asar a la parrilla	BAJO	ALTO
	Horneado por convección	175 °F (80 °C)	550 °F (285 °C)
	Asar por convección	175 °F (80 °C)	550 °F (285 °C)
	Centro de calentamiento	-	3 h
	Mantener caliente	-	3 h
	Entibiar para leudado	-	12 h
	Auto-limpieza	2 h	5 h
	Limpieza con vapor	20 min	20 min
Horno doble (con la partición insertada y un único horno en funcionamiento)			
	Hornear	175 °F (80 °C)	480 °F (250 °C)
	Asar a la parrilla	BAJO	ALTO
	Horneado por convección	175 °F (80 °C)	480 °F (250 °C)
	Asar por convección	175 °F (80 °C)	480 °F (250 °C)

Rangos de ajuste de temperatura del modo de cocción doble

Cuando use los hornos superior e inferior al mismo tiempo, cada horno tiene potencia mínima y máxima disponible y por consiguiente un ajuste de temperatura mínimo y máximo. Las temperaturas en el horno inferior también limitan los ajustes de asado a la parrilla en el horno superior. La temperatura y las limitaciones de ajuste de asado a la parrilla se muestran en la figura a continuación.

HORNO SUPERIOR		HORNO INFERIOR Ajustes de función y temperatura disponibles			
Modo	Ajuste de temperatura	HORNEAR		HORNEADO por convección	
		MÍN	MÁX	MÍN	MÁX
Asar a la parrilla	Alta	400 °F	480 °F	400 °F	480 °F
	Bajo	325 °F	480 °F	325 °F	480 °F
Horneado por convección y asar por convección	480 °F	400 °F	480 °F	400 °F	480 °F
	450 °F	350 °F	480 °F	350 °F	480 °F
	300 °F	250 °F	375 °F	250 °F	375 °F
	250 °F	225 °F	300 °F	225 °F	300 °F
	175 °F	175 °F	200 °F	175 °F	200 °F

HORNO INFERIOR		HORNO SUPERIOR Ajustes de función y temperatura disponibles			
Modo	Ajuste de temperatura	ASAR A LA PARRILLA		HORNEAR y ASAR por convección	
		Bajo	Alto	Mín	Máx
Hornear	480 °F	0	0	400 °F	480 °F
	450 °F	0	0	350 °F	480 °F
	350 °F	0	X	275 °F	450 °F
	325 °F	0	X	275 °F	400 °F
	250 °F	X	X	225 °F	300 °F
	175 °F	X	X	175 °F	200 °F
Horneado por convección	480 °F	0	0	400 °F	480 °F
	450 °F	0	0	350 °F	480 °F
	350 °F	0	X	275 °F	450 °F
	325 °F	0	X	275 °F	400 °F
	250 °F	X	X	225 °F	300 °F
	175 °F	X	X	175 °F	200 °F

O = Disponible X = No disponible

NOTA

El modo de cocción doble le permite utilizar diferentes ajustes para los compartimientos superior e inferior, como diferentes horarios de apagado, tiempos de cocción y ajustes de temperatura. Para aplicar o modificar los ajustes en cualquiera de los compartimientos, presione la tecla correspondiente.

Funcionamiento del horno

Uso de las parrillas del horno

Posiciones de las parrillas del horno (modo simple)

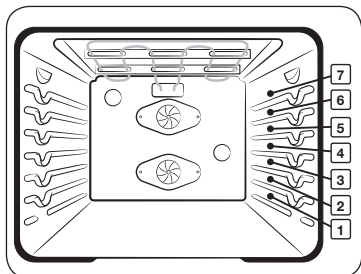

Posición recomendada de las parrillas para cocción

Tipo de alimento	Posición de la parrilla
Hamburguesas a la parrilla	7
Carnes o cortes pequeños de ave, pescado, a la parrilla	5~7
Panqués, pasteles molde savarin, tartas congeladas, guisos	4 o 3
Pasteles de ángel, carnes asadas de pequeño tamaño	2
Pavo, carnes asadas de gran tamaño, jamones, pizza fresca	1

- Esta tabla es para referencia solamente.

Posiciones de las parrillas del horno (modo doble)

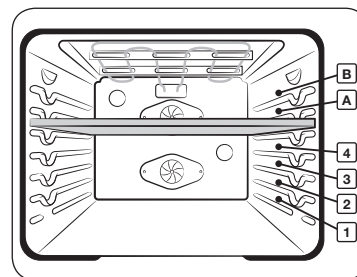

El horno superior tiene 2 posiciones de parrillas (A, B)

El horno inferior tiene 4 posiciones para las parrillas (1~4)

Tipo de alimento	Posición de la parrilla	
	Superior	Inferior
Tartas congeladas	A	2
Pasteles de ángel	-	2
Panqués o pasteles en molde savarin	-	2
Muffins, brownies, galletitas, magdalenas, pasteles en capas, tartas, panecillos	A	2
Guiso	A	2
Jamones, carnes asadas de pequeño tamaño	A	2
Pavo pequeño, carnes asadas medianas	-	1

- Esta tabla es para referencia solamente.

Colocación de parrillas y recipientes

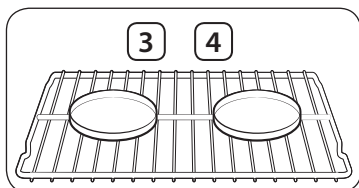

Parrilla del horno simple

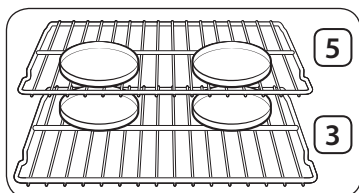

Parrilla del horno múltiple

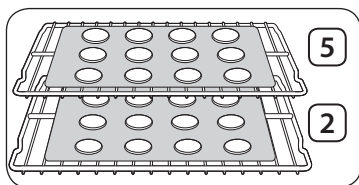

Parrilla del horno múltiple

Colocar los moldes o las charolas lo más cerca posible del centro del horno producirá los mejores resultados. Si hornea con más de un molde o charola, posícionelos de manera tal que cada uno tenga al menos de 1" a 1½" de espacio libre a su alrededor.

Cuando hornea en una única parrilla, coloque la parrilla del horno en la **posición 3 o 4**. Consulte la figura de la izquierda.

Cuando hornee galletas en parrillas múltiples, coloque las parrillas en las **posiciones 3 y 5**. Consulte la figura de la izquierda.

Uso de múltiples parrillas del horno

Tipo de horneado	Posiciones de las parrillas
Pasteles	3 y 5
Galletitas	2 y 5

Antes de usar las parrillas

El horno tiene tres parrillas.

Cada parrilla tiene topes que requieren colocación correcta sobre las guías. Estos topes impedirán que la parrilla se salga completamente.

RETIRAR LAS PARRILLAS

1. Jale la parrilla directamente hacia afuera hasta que se trabé.
2. Levante la parte delantera de la parrilla y extráigala.

RECOLOCAR LAS PARRILLAS

1. Coloque el extremo de la parrilla sobre la guía.
2. Incline el extremo delantero y empuje la parrilla hacia adentro.

⚠ PRECAUCIÓN

- No use papel de aluminio para cubrir las parrillas ni el fondo del horno. Tales acciones entorpecerían la circulación del calor, crearían problemas en el proceso de horneado y podrían dañar el fondo del horno.
- Coloque las parrillas en la distribución deseada solamente cuando el horno se encuentre frío.

Funcionamiento del horno

Uso de la partición

- Para utilizar el modo de funcionamiento doble, inserte la partición.
- No puede usar las funciones de auto-limpieza ni limpieza al valor cuando la partición está instalada en el interior del horno.
- Manipule la partición con ambas manos.
- Use guantes para hornos cuando inserte o retire la partición.

Instalación de la partición en el interior del horno

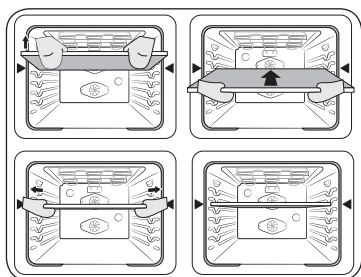

1. Inserte la partición en la quinta posición de parrilla en el interior del horno.
2. Empuje la partición hasta que su extremo posterior quede apoyado sobre el fondo de la cavidad.
3. Si la partición está instalada correctamente, el icono "-" aparece en la pantalla.

⚠ PRECAUCIÓN

La estufa muestra "-dC-"

- Revise la partición para ver si está instalada correctamente.

Hornear

El horno puede programarse para hornear a cualquier temperatura en el rango de 175 °F a 550 °F.

La temperatura y el tiempo de horneado varían según los ingredientes y el tamaño y la forma de la bandeja de hornear utilizada. Los recubrimientos oscuros y antiadherentes cocinan los alimentos más rápidos y los doran más.

Cómo ajustar la temperatura

1. Para utilizar el modo doble, inserte la partición. Si está usando el modo simple, omita este paso.
2. Presione **Bake (Hornear)**. La temperatura por defecto es 350 °F.
3. Ingrese la temperatura que desea mediante el teclado numérico, por ejemplo 3, 7, 5.
4. Presione **START/SET (INICIO/CONFIGURAR)**. El indicador de temperatura comenzará a variar una vez que la temperatura del horno alcance 175 °F.
5. Si desea cancelar el horneado o si el horneado ha terminado, presione **OFF/CLEAR (APAGAR/BORRAR)**. (Presione **OFF/CLEAR (APAGAR/BORRAR)** en el lado del control del horno inferior/simple si está usando el modo doble.)

📖 NOTA

Coloque los alimentos en el horno después de precalentarlo, si así lo requiere la receta. El precalentamiento es muy importante para lograr buenos resultados cuando se hornean tortas, pasteles, galletas, masas y panes. Cuando el horno haya alcanzado la temperatura deseada, la estufa emitirá una señal sonora 6 veces.

📖 NOTA

Por razones de rendimiento, el ventilador de convección puede encenderse o apagarse durante el funcionamiento.

Cómo ajustar la temperatura durante el proceso de cocción

1. Inicie la configuración.
Presione **Bake (Hornear)**. La pantalla mostrará la temperatura fijada hasta el momento, por ejemplo 375 °F.
2. Ingrese la temperatura que desea, por ejemplo 425 °F, utilizando las teclas numéricas.
3. Complete el ingreso presionando **START/SET (INICIO/CONFIGURAR)**.
El proceso es el mismo en el modo doble.

Horneado por convección

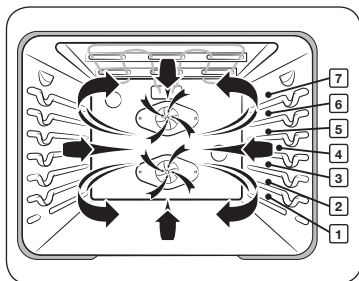

Utilizar la función de horneado por convección, le permitirá una cocción más rápida. Se puede programar el horno para hornear por convección a temperaturas de entre 175 °F y 550 °F, excepto en el modo doble cuando se usan los dos hornos. (Consulte la página 31.) En el horneado por convección se activa un ventilador para hacer circular el calor del horno en forma pareja y continua. Esta mejor distribución del calor posibilita la cocción pareja y excelentes resultados cuando se utilizan múltiples parrillas al mismo tiempo. Las comidas que se cocinen sobre una única parrilla generalmente se cocinarán en forma más rápida y pareja si se utiliza la función de horneado por convección. La cocción utilizando múltiples parrillas en el horno puede resultar en tiempos de cocción un poco más largos para ciertas comidas, pero a fin de cuentas se ahorra tiempo. Los panes, pasteles y masas se doran en forma más pareja.

Consejos para el horneado por convección

El tiempo que ahorre dependerá del tipo y de la cantidad de alimento que esté cocinando. Al hornear galletas, se aconseja utilizar charolas sin lados o con lados muy bajos para permitir que el aire caliente circule alrededor de la comida. Utilizar una charola de superficie oscura permitirá una cocción más rápida.

Cuando hornee por convección con una única parrilla, colóquela en la **posición 3** o **4**. Si cocina con parrillas múltiples, coloque las parrillas del horno en la **posición 3** y **5** (pasteles), **posición 2** y **5** (galletas).

Si hornea una torta o pastel, el modo de hornear simple producirá mejores resultados.

Cómo ajustar el horno para hornear por convección.

1. Para utilizar el modo doble, inserte la partición. Si está usando el modo simple, omita este paso.
2. Presione **Bake (Horneado por convección)** en el lado del control del horno superior/simple si está usando el horno superior. Presione **Bake (Horneado por convección)** en el lado del control del horno inferior/simple si está usando el horno inferior. Puede seleccionar **Bake (Horneado por convección)** de ambos lados si utiliza un único horno.
3. La temperatura predeterminada es de 350 °F.
4. Ingrese la temperatura que desea, por ejemplo 400 °F, utilizando el teclado numérico.
5. Presione **START/SET (INICIO/CONFIGURAR)**. El indicador de temperatura comenzará a variar una vez que la temperatura del horno alcance 175 °F.
6. La estufa emite una señal sonora 6 veces cuando el horno alcanza la temperatura fijada.
7. Si desea cancelar el horneado por convección o si el horneado ha terminado, presione **OFF/CLEAR (APAGAR/BORRAR)**.
 - Presione **OFF/CLEAR (APAGAR/BORRAR)** en el lado del control del horno superior/simple si está usando el horno superior.
 - Presione **OFF/CLEAR (APAGAR/BORRAR)** en el lado del control del horno inferior/simple si está usando el horno inferior.

NOTA

Cuando se abre la puerta del horno, el ventilador del horno de convección se apaga. **NO DEJE** la puerta del horno abierta durante mucho tiempo mientras funciona en modo de convección porque ello podría reducir la vida útil del elemento calentador de convección.

NOTA

Por razones de rendimiento, el ventilador de convección puede encenderse o apagarse durante la cocción.



Funcionamiento del horno

Asar por convección

Asar al horno por convección es conveniente para cortes de carne tiernos y de gran tamaño, sin cubrir.

El calor procede del elemento radiante ubicado en la parte superior. El ventilador de convección hace circular el aire caliente en forma pareja sobre y por alrededor de la comida. Las carnes, incluidas las aves, se doran por todos lados como si hubiesen sido cocidas en un roscadero (asador giratorio). El aire caliente rápidamente sella los alimentos dejando dentro los jugos y el alimento resulta jugoso y tierno, a la vez que el exterior adquiere un atractivo color pardo dorado.

Cómo ajustar el horno para asar al horno por convección

1. Para utilizar el modo doble, inserte la partición. Si está usando el modo simple, omita este paso.
2. Presione **Conv. Roast (Asar por convección)**. La temperatura predeterminada es de 350 °F.
3. Ingrese la temperatura que desea, por ejemplo 400 °F, utilizando el teclado numérico.
4. Presione **START/SET (INICIO/CONFIGURAR)**. El indicador de temperatura comenzará a variar una vez que la temperatura del horno alcance 175 °F. La estufa emitirá una señal sonora 6 veces cuando el horno alcance la temperatura deseada.
5. Si desea cancelar el asado por convección o si el asado ha terminado, presione **OFF/CLEAR (APAGAR/BORRAR)**.
 - Presione **OFF/CLEAR (APAGAR/BORRAR)** en el lado del control del horno superior/simple si está usando el horno superior.

NOTA

Cuando se abre la puerta del horno, el ventilador del horno de convección se apaga. NO DEJE la puerta del horno abierta durante mucho tiempo mientras funciona en modo de convección porque ello podría reducir la vida útil del elemento calentador de convección.

NOTA

Por razones de rendimiento, el ventilador de convección puede encenderse o apagarse durante la cocción.

Asar a la parrilla

Asar a la parrilla es un método de cocinar cortes tiernos de carne mediante el calor directo bajo el elemento radiante del horno. El modo asar a la parrilla es el mejor para carnes, pescados y aves de hasta 1" de grosor. La elevada temperatura realiza una cocción rápida y deja el exterior con un aspecto sabroso y dorado.

Posición de traba para asar a la parrilla



Deje la puerta abierta en la posición de traba para asar a la parrilla. La puerta se mantendrá abierta en esa posición por sí sola; sin embargo, el horno se mantiene a la temperatura correcta.

PRECAUCIÓN

Si se produjese fuego dentro del horno, cierre la puerta del horno y apague el horno. Si el fuego continúa, arroje bicarbonato de sodio sobre las llamas o utilice un extintor de espuma. No eche agua ni harina sobre el fuego. La harina podría explotar y el agua puede causar que la grasa en llamas se extienda y cause lesiones personales.

Cómo ajustar el horno para asar a la parrilla

1. Para utilizar el modo doble, inserte la partición. Si está usando el modo simple, omita este paso.
2. Regule la temperatura de asar al nivel deseado. Presione **Broil (Asar a la parrilla)** una vez para Hi (Alta) o dos veces para Lo (Baja). Use Lo (Baja) para cocinar comidas tales como aves o cortes de carne gruesos sin tostarlos en exceso.
3. Presione **START/SET (INICIO/CONFIGURAR)**. Ase un lado hasta que los alimentos estén dorados. Délos vuelta y ase el otro lado.
4. Presione **OFF/CLEAR (APAGAR/BORRAR)** cuando haya completado la cocción o si desea cancelarla.
 - Presione **OFF/CLEAR (APAGAR/BORRAR)** en el lado del control del horno superior/simple si está usando el horno superior.



Guía de recomendaciones para asar a la parrilla

Los tiempos necesarios para asar a la parrilla dependerán del tamaño, peso, espesor, temperatura inicial y su preferencia en cuanto al grado de cocción.

Esta guía esta basada en carnes a temperatura de refrigerador.

Para asar, utilice siempre una asadera y su rejilla.

Antes de asar precaliente siempre el horno por 5 minutos.

Alimento	Grado de cocción	Tamaño	Espesor	Ajuste de asado a la parrilla	Posición de la parrilla		Tiempo de cocción (minutos)	
					Simple	Superior	1er lado	2do lado
Hamburguesas	Al punto	9 hamburguesas	1"	ALTO	7	B	3:40	2:40
	Al punto	9 hamburguesas	¾"	ALTO	7	B	3:20	2:20
Tostada	-	9 rebanadas	-	ALTO	7	B	0:32	0:30
	-	9 rebanadas	-	ALTO	6	B	1:00	0:45
Bistecs de carne de res	Poco hecho	-	1"	ALTO	7	A	3:00-3:30	2:00-2:30
	Al punto	-	1"	ALTO	6	A	4:30-5:00	3:30-4:00
	Muy hecho	-	1"	ALTO	5	A	8:00-9:00	6:00-7:00
	Poco hecho	-	1½"	ALTO	7	A	3:30-4:00	2:30-3:00
	Al punto	-	1½"	ALTO	6	A	5:30-6:00	4:30-5:00
Presas de pollo	Muy hecho	4.5 lbs	¾"-1"	BAJO	4	A	18:00-20:00	16:00-18:00
	Muy hecho	2-2½ lbs	¾"-1"	BAJO	4	A	15:00-18:00	13:00-16:00
Costillas de cerdo	Muy hecho	1 lb	½"	ALTO	5	A	8:00-8:30	6:30-7:00
Chuletas de cordero	Al punto	10 oz	1"	BAJO	4	A	5:00-6:00	4:00-5:00
	Muy hecho	1 lb	1½"	BAJO	4	A	7:00-8:00	6:00-7:00
Filetes de pescado	Muy hecho	-	¾"-½"	BAJO	5	A	5:00-7:00	4:00-5:00
Lonchas de jamón (precocidas)	-	-	½"	ALTO	4	A	4:00-5:00	3:00-4:00

Cómo utilizar la función de cocción fácil

Puede usar la función de cocción fácil en el modo de cocción simple.

Cocción lenta

La función Cocción lenta cocina los alimentos más lentamente a más baja temperatura del horno. Los tiempos de cocción prolongados permiten una mejor distribución de sabores en muchas recetas. Esta función es ideal para asar carne, cerdo y aves. Cocinar lentamente las carnes puede provocar que la parte exterior se oscurezca pero no se queme. Esto es normal.

1. Presione **Slow Cook (Cocción lenta)** una vez para Hi (Alta) o dos veces para Lo (Baja).
2. Presione **START/SET (INICIO/CONFIGURAR)**.

NOTA

Use solo 1 parrilla y colóquela en la posición 1 o 2 para obtener los mejores resultados. No es necesario precalentar el horno.

Entibiar pan para leudado

Esta función automáticamente genera la temperatura óptima para el proceso de leudado del pan y, por ende, no le corresponde ningún ajuste de temperatura.

Si presiona **Bread Proof (Entibiar pan para leudado)** cuando la temperatura del horno es superior a los 100 °F, la palabra Hot (Caliente) aparecerá en la pantalla. Dado que estas funciones producen mejores resultados si se inician cuando el horno esta frío, le recomendamos que aguarde hasta que el horno se haya enfriado y "Hot" (Caliente) desaparezca de la pantalla.

1. Presione **Bread Proof (Entibiar pan para leudado)**.
2. Presione **START/SET (INICIO/CONFIGURAR)**.
3. Presione **OFF/CLEAR (APAGAR/BORRAR)** en cualquier momento para desactivar la función de entibiar pan para leudado.

NOTA

Utilice la posición 3 de la parrilla para el leudado del pan.



Funcionamiento del horno

Deshidratar

Deshidratar seca los alimentos o elimina la humedad de los alimentos a través de la circulación de calor. Después de secar los alimentos, guárdelos en un lugar fresco y seco. Agregar jugo de limón o ananá o espolvorear azúcar sobre las frutas ayuda a conservar su dulzura.

1. Presione **Dehydrate (Deshidratar)**. La temperatura predeterminada es de 150 °F.
2. Ingrese la temperatura que desee en el teclado numérico. (100 °F ~175 °F)
3. Presione **START/SET (INICIO/CONFIGURAR)**.

Categoría	Posición de la parrilla	Temperatura (°F)
Vegetales o frutas	3 o 4	100-150
Carne	3 o 4	145-175

NOTA

- El tiempo de secado depende del grado de humedad y el tamaño de los alimentos y de la humedad en el aire.
- No es necesario precalentar el horno.

Cómo utilizar la función de cocción favorita

La función de cocción favorita le permite registrar hasta 3 ajustes de receta diferentes. Puede usar la función de cocción favorita para hornear, hornear por convección o asar por convección. No opera con ninguna otra función, incluida la de inicio retardado.

Cómo registrar los ajustes para una receta

1. Presione la tecla para el funcionamiento en la cocción que desea almacenar, por ej., **Bake (Hornear)**. La temperatura predeterminada es de 350 °F.
2. Utilice el teclado numérico para ingresar la temperatura que desea, por ejemplo 375 °F.
3. Presione **Cooking Time (Tiempo de cocción)**.
4. Ingrese el tiempo de cocción que desea, por ej. 45 min, utilizando el teclado numérico.
5. Puede almacenar un ajuste de receta en una de tres posiciones de cocción favorita. Presione **Favorite Cook (Cocción favorita)** la cantidad de veces que corresponda a la posición en la que desea almacenar el ajuste. Por ejemplo para **Favorite Cook (Cocción favorita)** posición 2, presione **Favorite Cook (Cocción favorita)** dos veces. Los ajustes de receta pueden almacenarse en las posiciones 1, 2 o 3.
6. Presione **START/SET (INICIO/CONFIGURAR)**.

Cómo recuperar un ajuste

1. Presione **Favorite cook (Cocción favorita)** la cantidad de veces que corresponda a la posición en la cual está almacenado el ajuste, por ejemplo para Cocción personalizada posición 2, presione **Favorite Cook (Cocción favorita)** dos veces.
2. Inicie la operación de cocción registrada. Presione **START/SET (INICIO/CONFIGURAR)**.

Cómo usar la función de mantener caliente

Esta función mantendrá los alimentos calientes a una temperatura apta para servir por hasta tres horas después de finalizada la cocción.

Después de 3 horas, la función apagará el horno automáticamente. Esta función puede utilizarse sin combinar con otras operaciones de cocción o se puede configurar para que se active después de una operación de cocción regida por el temporizador o de inicio retardado. No debe usar esta función para recalentar alimentos fríos.

Cómo utilizar la función de mantener caliente

1. Presione **Keep Warm (Mantener caliente)**.
2. Presione **START/SET (INICIO/CONFIGURAR)**.
3. Presione **OFF/CLEAR (APAGAR/BORRAR)** en cualquier momento para desactivar esta función.

Cómo programar el horno para que se active la función mantener caliente a continuación de una cocción temporizada

1. Programe el horno para **Timed cooking (Cocción con temporizador)**. (Consulte la sección sobre la función de cocción con temporizador en la página 29.)
2. Presione **Keep Warm (Mantener caliente)** antes de presionar **START/SET (INICIO/CONFIGURAR)** para iniciar la cocción.
3. Presione **OFF/CLEAR (APAGAR/BORRAR)** en cualquier momento para desactivar esta función.



Uso de la función Smart control

La aplicación SmartThings le permite operar remotamente distintas funciones del horno desde el teléfono inteligente. La tabla siguiente enumera las funciones principales disponibles desde la aplicación.

Cuando el control remoto está apagado	Supervisión (horno, cubierta), apagar horno
Cuando el control remoto está encendido	Supervisión (horno, cubierta), encender horno, apagar horno, detección de errores

Cómo conectar el horno

1. Descargue y abra la aplicación SmartThings en su dispositivo inteligente.
2. Siga las instrucciones en pantalla de la aplicación para conectar la estufa.
3. Una vez completado el proceso, el icono de conexión  ubicado en la estufa se muestra en la pantalla y la aplicación confirma que está conectado.
4. Si el icono de conexión no se enciende, siga la instrucción en la aplicación para volver a conectarse.

Para controlar el horno remotamente

1. Presione **Smart Control**. En la pantalla aparece el icono de Smart Control. El horno ahora puede controlarse de manera remota mediante un dispositivo inteligente conectado.
2. Seleccione el icono del horno en la aplicación SmartThings para abrir la aplicación Oven Control. Si la aplicación está conectada al horno, puede ejecutar las siguientes funciones mediante la aplicación:
 - Configurar el modo de cocción, el tiempo de cocción o la temperatura del horno.
 - Iniciar el horno remotamente.
 - Apagar el horno remotamente.
 - Una vez iniciada la cocción, cambiar de manera remota el tiempo de cocción y la temperatura.

NOTA

Con la aplicación no es posible iniciar la auto-limpieza de manera remota.

NOTA

- Cuando abra la puerta del horno o presione **Smart Control** se borrará  de la pantalla y se evitará que se pueda encender el horno remotamente.
- Si  no aparece en la pantalla, aún puede supervisar el estado del horno y la cubierta o apagar el horno.
- Cuando la cocción en el horno finaliza o se cancela,  se apaga.
- Las funciones disponibles desde la aplicación SmartThings pueden no funcionar adecuadamente si las condiciones de comunicación son deficientes o el producto está instalado en un lugar con una señal Wi-Fi débil.



Funcionamiento del horno

Uso de la función Shabat

(Para uso en el Shabat y otras fechas sagradas judías)



Para obtener asistencia adicional, pautas para el uso adecuado y una lista completa de modelos con la función Sabbath, visite la web en <http://www.star-k.org>.

Puede usar la función Shabat solo con horneado. La temperatura del horno se puede regular más alta o más baja después de haber configurado la función Shabat. (La función de ajuste de temperatura del horno debe utilizarse solamente durante fechas sagradas judías.) Sin embargo, la pantalla no cambiará ni se producirán sonidos cuando se produzca un cambio. Una vez que el horno se encuentra correctamente configurado para hornear con la función Shabat activada, el horno permanecerá encendido continuamente hasta que se cancele esa función. Esto anulará la función de ahorro de energía transcurridas 12 horas que viene configurada de fábrica. Si la luz del horno es necesaria durante el Shabat, presione  antes de activar la función Shabat. Una vez que la luz del horno se encuentre encendida y se encuentre activada la función Shabat, la luz del horno permanecerá encendida hasta que la función Shabat sea desactivada. Si la luz del horno debe estar apagada, asegúrese de apagarla antes de activar la función Shabat.

Cómo utilizar la función Shabat

1. Presione **Bake (Hornear)**.
La temperatura predeterminada es de 350 °F.
2. Ingrese la temperatura que desea, por ejemplo 375 °F, utilizando el teclado numérico.
3. Presione **START/SET (INICIO/CONFIGURAR)**.
El indicador de temperatura comenzará a variar una vez que la temperatura del horno alcance 175 °F.
4. Presione **Bake (Hornear)** y **1** a la vez durante 3 segundos.
En la pantalla se verá **SAb**.
Una vez que SAb haya aparecido en la pantalla, el horno ya no emitirá señales sonoras ni mostrará ningún cambio.
Usted podrá cambiar la temperatura del horno una vez comenzada la operación de hornear. Recuerde que, una vez activada la función Shabat, el horno ya no emitirá señales sonoras ni mostrará ningún cambio.
5. Puede apagar el horno en cualquier momento presionando **OFF/CLEAR (APAGAR/BORRAR)**. Esto apagará el horno. Si quiere desactivar la función Shabat, mantenga presionado **Bake (Hornear)** y **1** al mismo tiempo durante 3 segundos. La palabra Sab desaparecerá de la pantalla.



No intente activar ninguna otra función de programa excepto BAKE (HORNEAR) mientras la función Shabat está activa. ÚNICAMENTE las siguientes teclas funcionarán correctamente con la función Shabat activada: **NÚMERO, BAKE (HORNEAR), START/SET (INICIO/CONFIGURAR)** y **OFF/CLEAR (APAGAR/BORRAR)**. **NINGUNA DE LAS DEMÁS TECLAS** deben utilizarse una vez que se haya activado la función Shabat.



Puede cambiar la temperatura del horno, pero la pantalla no cambiará y los tonos no sonarán cuando se produzca un cambio. (La función de ajuste de temperatura del horno debe utilizarse solamente en fechas sagradas judías.) Después de cambiar la temperatura mientras la unidad está en modo Shabat hay una demora de 15 segundos antes de que la unidad reconozca el cambio.



Puede programar la función de tiempo de cocción antes de activar la función Shabat.



Si se produjera un corte o interrupción de electricidad, el horno se apagará. Cuando vuelva la electricidad el horno no se encenderá automáticamente. Aparecerá SAb en la pantalla de control del horno, pero el horno no funcionará. Los alimentos pueden retirarse con seguridad del horno mientras está en la función Shabat, sin embargo, el horno no puede volver a encenderse hasta después del Shabat/fechas sagradas judías. Después de la celebración del Shabat apague el modo Shabat. Mantenga presionados simultáneamente BAKE (HORNEAR) y 1 durante al menos 3 segundos para apagar el modo Shabat. El horno podrá entonces usarse con todas las funciones normales.



No abra la puerta del horno ni cambie la temperatura del horno durante alrededor de 30 minutos después de haber iniciado el modo Shabat para permitir que el horno alcance la temperatura fijada. Observe que para obtener un mejor rendimiento, el ventilador del horno funciona solamente cuando la temperatura del horno está aumentando.



No use la cubierta cuando el horno está en modo Shabat.



Funciones adicionales

Ajuste del termostato

La temperatura dentro del horno ya ha sido regulada en la fábrica. Al principio, cuando utilice el horno, asegúrese de seguir las indicaciones de tiempo y temperatura de las recetas. En caso de que usted crea que la temperatura del horno es excesiva o insuficiente, es posible ajustarla. Antes de ajustar, pruebe una receta utilizando una regulación de temperatura más alta o más baja que la recomendada. Los resultados de horneado de esa manera probablemente le sirvan de guía para decidir la magnitud del ajuste requerido.

La temperatura del horno puede ajustarse ± 35 °F (± 19 °C).

Cómo ajustar la temperatura del horno

1. Presione **Broil (Asar a la parrilla)** y **1** a la vez durante 3 segundos.
En la pantalla se verá **Adj 0**.
2. Ingrese el ajuste que desea, por ejemplo 20 °F, utilizando las teclas numéricas.
Se puede ajustar la temperatura a un nivel más bajo que el configurado en fábrica presionando **Broil (Asar a la parrilla)**.
3. Presione **START/SET (INICIO/CONFIGURAR)**.

NOTA

Este ajuste no afectará las temperaturas para asar a la plancha ni la de auto-limpieza. El ajuste se mantendrá en la memoria incluso después de un corte de electricidad.

Selección de temperatura entre Fahrenheit o Celsius

Se puede programar el control del horno para que las temperaturas se muestren en grados Fahrenheit o Centígrados. El horno viene de fábrica configurado para mostrar las temperaturas en Fahrenheit.

Cómo cambiar la pantalla de Fahrenheit a Centígrados o de Centígrados a Fahrenheit

1. Presione **Broil (Asar a la parrilla)** y **2** a la vez durante 3 segundos.
En la pantalla se verá **F** (Fahrenheit) o **C** (Centígrados).
La configuración por defecto es F.
2. Presione **0** para seleccionar F o C.
Presionar **0** conmuta la pantalla entre F y C.
3. Presione **START/SET (INICIO/CONFIGURAR)**.

Función de auto-conversión por convección

Cuando se utiliza la función de autoconversión, la función de autoconversión por convección convertirá automáticamente las temperaturas normales ingresadas a las temperaturas correspondientes para convección.

Si se encuentra activada esta función, en la pantalla se verá la temperatura real convertida (reducida). Por ejemplo, si usted ingresa una temperatura de receta normal de 350 °F y presiona **START/SET (INICIO/ CONFIGURAR)**, en la pantalla se verá la temperatura convertida de 325 °F.

Cómo desactivar o activar la función de auto-conversión

1. Presione **Broil (Asar a la parrilla)** y **3** a la vez durante 3 segundos.
En la pantalla se verá **Con On (Conversión activada)** (habilitado) o **Con OFF (Conversión desactivada)** (deshabilitado).
La configuración predeterminada es **Con OFF (Conversión desactivada)**.
2. Presione **0** para seleccionar **Con On (Conversión activada)** o **Con OFF (Conversión desactivada)**.
Presionar **0** cambia el modo entre **Con On (Conversión activada)** y **Con OFF (Conversión desactivada)**.
3. Presione **START/SET (INICIO/CONFIGURAR)**.

Ahorro de energía transcurridas 12 horas

Con esta función, si usted se olvidase de que el horno está encendido, el control apagará el horno automáticamente transcurridas 12 horas si está operando en funciones de horneado y transcurridas 3 horas si está asando a la parrilla.

Cómo activar o desactivar la función de ahorro de energía transcurridas 12 horas

1. Presione **Broil (Asar a la parrilla)** y **5** a la vez durante 3 segundos.
La pantalla mostrará **12 Hr** (cierre en 12 horas) o **-- Hr** (sin cierre). El valor predeterminado es 12 Hr.
2. Presione **0** para seleccionar **--12 Hr (Cierre desactivado)** o **12 Hr (Cierre activado)**.
Presionar **0** cambia el modo entre 12 Hr y -- Hr.
3. Presione **START/SET (INICIO/CONFIGURAR)**.



Funcionamiento del horno

Activar o desactivar las señales sonoras

Mediante esta función se pueden configurar los controles del horno para que funcionen silenciosamente.

Cómo encender o apagar el sonido

1. Presione **Broil (Asar a la parrilla)** y **6** a la vez durante 3 segundos.
La pantalla mostrará **Snd On (Sonido activado)** o **Snd OFF (Sonido desactivado)**.
2. El ajuste predeterminado es Snd On (Sonido activado).
Presione **0** para seleccionar Snd On (Sonido activado) o Snd OFF (Sonido desactivado).
Presionar **0** cambia el modo entre Snd On (Sonido activado) y Snd OFF (Sonido desactivado).
3. Presione **START/SET (INICIO/CONFIGURAR)**.

Modo de demostración

Esta opción es para ser usada por comercios minoristas para fines de exhibición únicamente. (El elemento calentador no funciona).

Cómo activar o desactivar el modo demostración

1. Presione **Broil (Asar a la parrilla)** y **7**.
2. Presionar **0** cambia el modo entre On (activado) y OFF (desactivado).
3. Presione **START/SET (INICIO/CONFIGURAR)**.

Traba de controles

Esta función permite trabar los botones del panel táctil de modo que no puedan activarse accidentalmente.

Cómo activar la función de traba de controles

- Presione **START/SET (INICIO/CONFIGURAR)** por 3 segundos.
Loc y el icono de la cerradura aparecen en la pantalla al igual que la hora actual.
Se deben cancelar todas las funciones antes de activar la traba de controles.
Esta función solo está disponible cuando la temperatura del horno es inferior a 400 °F.

Cómo destrabar los controles

- Presione **START/SET (INICIO/CONFIGURAR)** por 3 segundos.
Loc y el icono de la cerradura desaparecerán de la pantalla.



Mantenimiento de su electrodoméstico

Auto-limpieza

Este horno auto-limpiante utiliza altas temperaturas (mucho más altas que las temperaturas de cocción) para eliminar por incineración los restos de grasa y otros residuos o reducirlas a fino polvo de ceniza que se puede limpiar con un paño húmedo.

⚠ PRECAUCIÓN

- Durante el ciclo de auto-limpieza, el exterior de la estufa puede volverse muy caliente al tacto. **No** deje a niños pequeños sin vigilancia en la proximidad del electrodoméstico.
- Algunas aves son muy sensibles a las emanaciones que se producen durante el ciclo de auto-limpieza de cualquier estufa. Lleve las aves a otra habitación bien ventilada.
- **No** revista con papel de aluminio las paredes del horno, parrillas, fondo o ninguna otra parte de la estufa. Hacerlo podría tener como consecuencia una mala distribución del calor, malos resultados de horneado y daños permanentes al interior del horno. El papel de aluminio se derretirá y adherirá a la superficie interior del horno.
- **No** fuerce la apertura de la puerta del horno. Tales maniobras pueden dañar el sistema de traba automática de la puerta. Tenga precaución al abrir la puerta del horno cuando se haya completado el ciclo de auto-limpieza. Tome una posición hacia un lado del horno cuando abra la puerta para dejar salir el vapor o aire caliente. El horno aún se encontrará **MUY CALIENTE**.

Antes de un ciclo de auto-limpieza

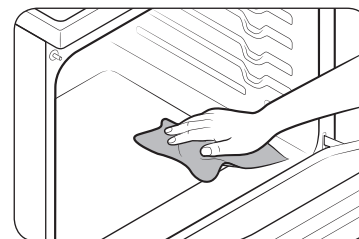

Fig. 1

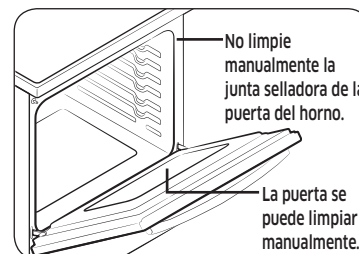

Fig. 2

- Recomendamos habilitar una ventilación en su cocina con una ventana abierta o mediante una campana de ventilación o ventilador durante el ciclo de auto-limpieza.
- Retire del horno las parrillas, la asadera y su accesorio, todos los recipientes de cocción y todo el papel de aluminio.
- Utilice una esponja o un paño para retirar la suciedad del fondo del horno. (Fig. 1)
- Las parrillas plateadas pueden soportar el ciclo de auto-limpieza, pero se oscurecerán, perderán lustre y se volverán difíciles de deslizar.
- Los residuos sobre el marco frontal de la estufa y la parte que queda por fuera de la junta selladora de la puerta deben ser limpiados manualmente. Limpie estas áreas con agua caliente, esponjas de lana de acero bien enjabonadas o productos de limpieza tales como Sofá. Enjuague cuidadosamente con agua limpia y seque las superficies.
- No limpie la junta selladora. El material de fibra de vidrio de la junta de la puerta del horno no resiste la abrasión. Es fundamental que esa junta selladora permanezca intacta. Si usted nota que se está desgastando o deshilachando, reemplácela. (Fig. 2)
- Asegúrese de que la cubierta de la bombilla de la luz del horno se encuentre bien colocada y que la luz del horno esté apagada.

📖 NOTA

Quite las parrillas y los accesorios del horno antes de activar el modo de auto-limpieza.

Mantenimiento de su electrodoméstico

Cómo hacer funcionar un ciclo de auto-limpieza

1. Seleccione la duración de la operación de auto-limpieza, por ejemplo: 3 horas. Presione **Self Clean (Auto-limpieza)** una vez para un tiempo de limpieza de 3 horas, dos veces para un tiempo de limpieza de 5 horas, o 3 veces para un tiempo de limpieza de 2 horas. La configuración predeterminada es de 3 horas.
2. Inicie el ciclo de auto-limpieza. Presione **START/SET (INICIO/CONFIGURAR)**. Un motor cerrará automáticamente la cerradura de la puerta.

NOTA

- Le resultará imposible iniciar un ciclo de auto-limpieza si se encuentra activada la función de traba de controles o si la temperatura del horno es demasiado elevada.
 - Las puertas del horno se traban automáticamente. En la pantalla se verá el tiempo que falta para completar la limpieza. No podrá abrir la puerta del horno hasta que la temperatura del horno disminuya hasta un nivel seguro.
 - La función de auto-limpieza no funcionará cuando el centro de calentamiento esté encendido.
3. Cuando el ciclo de auto-limpieza haya finalizado, la palabra End (Fin) aparecerá en la pantalla y la estufa emitirá una señal sonora 6 veces.

Cómo diferir el inicio del proceso de auto-limpieza

1. Presione **Self Clean (Auto-limpieza)**. Presione el tiempo de auto-limpieza deseado presionando **Self Clean (Auto-limpieza)**.
2. Presione **Delay Start (Inicio retardado)**.
3. Ingrese la hora a la que desea que inicie el ciclo de limpieza.
4. Presione **START/SET (INICIO/CONFIGURAR)**. En la pantalla se verá inicio retardado, auto-limpieza y el icono de bloqueo. Un motor cerrará automáticamente la cerradura de la puerta.
5. El ciclo de auto-limpieza se activará automáticamente a la hora fijada.

Como apagar la función de auto-limpieza

Es posible que se vea en la necesidad de detener o interrumpir un ciclo de auto-limpieza debido a humo dentro del horno.

1. Presione **OFF/CLEAR (APAGAR/BORRAR)**.
2. La puerta solamente se podrá abrir cuando la temperatura del horno se haya reducido lo suficiente, lo cual demora aproximadamente una hora.

Después de un ciclo de auto-limpieza

- Es posible que note una cierta cantidad de ceniza blanca dentro del horno. Límpiela con un paño húmedo una vez que el horno se haya enfriado. (Si quedan manchas blancas, quítelas con una esponja de lana de acero bien enjabonada y enjuague a fondo con una mezcla de vinagre y agua).
- Si el horno no ha quedado limpio después de un ciclo, repita el ciclo.
- No se puede programar el horno para cocción hasta que su temperatura se haya reducido lo suficiente como para permitir que la puerta se destrabe.

Limpiar al vapor

Cómo programar el horno para limpiar con vapor

Para limpieza liviana, la función de limpieza con vapor ahorra tiempo y energía. Si se requiere un trabajo de limpieza más intenso, use la función de auto-limpieza.

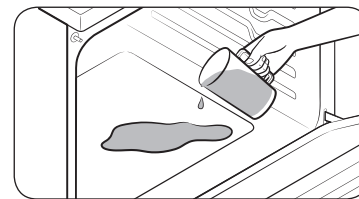

1. Retire del horno todos los accesorios.
2. Vierta aproximadamente 10 onzas (300 ml) de agua en el fondo del horno vacío y cierre la puerta del horno. Utilice solamente agua normal, no agua destilada.

3. Presione **Steam Clean (Limpieza con vapor)**.
4. Presione **START/SET (INICIO/CONFIGURAR)**. Cuando se haya completado la operación, la pantalla parpadeará y sonará un "bip".

5. Presione **OFF/CLEAR (APAGAR/BORRAR)**.
6. Limpie el interior del horno. Después de un ciclo de limpieza al vapor quedará una significativa cantidad de agua en la parte inferior del horno. Retire el agua residual utilizando una esponja o un paño suave seco.



NOTA

Al realizar la limpieza al vapor, utilice exactamente 10 onzas (300 ml) de agua, ya que así se obtienen los mejores resultados.

NOTA

Si presiona **Steam Clean (Limpieza con vapor)** cuando la temperatura del horno se encuentra por encima de los 100 °F, aparecerá la palabra **Hot (caliente)** en la pantalla. Dado que esta función produce mejores resultados si se inicia cuando el horno está frío, le recomendamos que aguarde hasta que el horno se enfríe y Hot (caliente) desaparezca de la pantalla.

Después de un ciclo de limpieza al vapor

- Tenga cuidado al abrir la puerta antes de que finalice el procedimiento de limpieza al vapor. El agua en la base está caliente.
- Abra la puerta del horno y retire el agua remanente con una esponja. No permita que el agua residual permanezca en el horno por más tiempo que el indispensable. Limpie el horno y séquelo con un paño suave. No olvide limpiar debajo de la junta selladora de la puerta del horno.
- Para limpiar el interior del horno, utilice una esponja empapada en detergente, un cepillo suave, o un estropajo de nylon. Quite los residuos tenazmente adheridos con un estropajo de nylon. Para quitar los depósitos calcáreos puede utilizar un paño empapado en vinagre.
- Si el horno aún está sucio, puede repetir el proceso una vez que el horno se haya enfriado.
- Para el caso de residuos pesados, tales como la grasa remanente después de asar, le recomendamos que frote detergente sobre el residuo antes de activar la función de limpieza al vapor.
- Después de limpiar, deje la puerta del horno entornada en un ángulo de 15° para que la superficie interior esmaltada pueda secarse completamente.

Cuidado y limpieza del horno

ADVERTENCIA

Asegúrese de que todos los controles estén **APAGADOS** y todas las superficies **FRÍAS** antes de limpiar cualquier parte de la estufa.



Si mueve su estufa para limpieza, reparación o cualquier motivo, asegúrese de que el dispositivo anti inclinación se vuelva a encastrar correctamente cuando se vuelva a colocar la estufa. Si no encastra el dispositivo anti inclinación, la estufa podría inclinarse y producir lesiones graves.

Abertura de ventilación del horno

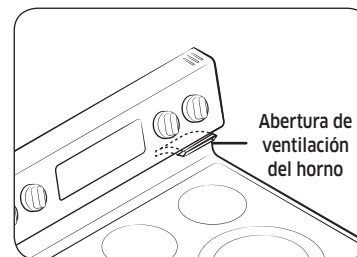

- La abertura de ventilación se encuentra ubicada por sobre la unidad de superficie trasera derecha.
- Esta área podría calentarse durante el uso del horno.
- Es normal que salga vapor por esta abertura.
- La abertura de ventilación es importante para la correcta circulación del aire. Nunca tapone esta abertura de ventilación.

Limpieza de las partes pintadas y las terminaciones decorativas

- Para su limpieza general, utilice un paño con agua jabonosa caliente.
- Para residuos más resistentes o grasa acumulada, aplique un detergente líquido directamente sobre el área y espere de 30 a 60 minutos. Limpie con un paño húmedo y luego seque. No utilice limpiadores abrasivos sobre ninguna de estas superficies. Pueden causar rayaduras.

Limpieza de superficies de acero inoxidable

1. Agite bien el envase del producto limpiador de electrodomésticos de acero inoxidable o de líquido de pulir.
2. Coloque una pequeña cantidad de producto limpiador de electrodomésticos de acero inoxidable o de líquido de pulir sobre un paño húmedo o sobre una toalla de papel húmeda.
3. Limpie un área pequeña, frotando en la dirección del grano del acero inoxidable, si fuese el caso.
4. Seque y lustre con una toalla de papel seca y limpia o un paño húmedo.
5. Repita en la medida de lo necesario.

NOTA

- **No use una esponja de lana de acero. Rayará la superficie.**
- Si anteriormente el electrodoméstico fue limpiado utilizando un producto a base de aceite mineral, lave la superficie con líquido lavavajilla y agua antes de utilizar producto limpiador de electrodomésticos de acero inoxidable o de líquido de pulir.

Mantenimiento de su electrodoméstico

Parrillas del horno

Si las parrillas se dejan en el horno durante un ciclo de auto-limpieza, su color virará a tonos azulados y se volverán opacas. Una vez finalizado el ciclo de auto-limpieza y que se haya enfriado el horno, frote las barras laterales de las parrillas con un papel encerado o con un paño humedecido con una pequeña cantidad de aceite. Esto permitirá que las parrillas se deslicen más fácilmente en sus carriles.

Puerta del horno

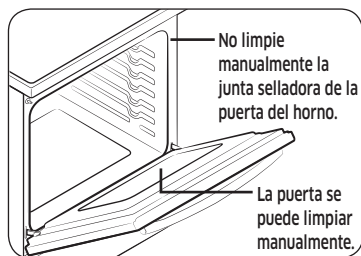

- Utilice agua y jabón para limpiar a fondo la parte superior, los lados y el frente de la puerta del horno. Enjuague bien. Se puede utilizar un líquido limpiavidrios sobre la cara exterior de la ventana de la puerta del horno. NO sumerja la puerta en agua. **NO rocíe ni permita que agua ni líquido limpiavidrios penetre en los orificios de ventilación de la puerta.** NO utilice productos para limpiar hornos, polvos de pulir, ni ningún material de limpieza fuertemente abrasivo sobre el exterior de la puerta del horno.
- **NO limpie la junta selladora de la puerta del horno.** La junta selladora de la puerta del horno está confeccionada con un material tejido que es esencial para un cierre bien sellado. Se debe tener cuidado de no frotar, dañar o retirar la junta.

Cuidado y limpieza de la cubierta de vidrio

Limpieza en el uso normal diario

Use solo un producto de limpieza para superficies de cocción cerámicas. Otras cremas podrían resultar menos efectivas.

Seguir estos pasos le permitirá mantener y proteger la superficie de su cubierta de vidrio.

1. Antes de utilizar la cubierta por primera vez, límpiela con un producto de limpieza para superficies de cocción cerámicas. Esto ayuda a proteger la cubierta y facilita la limpieza.
2. Utilizar diariamente un producto de limpieza para superficies de cocción cerámicas ayudará a que la cubierta mantenga la apariencia de nueva.
3. Agite bien la crema de limpieza. Aplique unas pocas gotas del producto de limpieza directamente sobre la cubierta.
4. Utilice una toalla de papel o una almohadilla para limpiar superficies de cocción cerámicas para limpiar toda la superficie de la cubierta.
5. Utilice un paño seco o una toalla de papel para quitar todos los residuos de la limpieza. No es necesario enjuagar.

⚠ ADVERTENCIA

Se podrían producir **DAÑOS** a la superficie de vidrio si se utilizaran almohadillas o estropajos distintos de los recomendados.

Cómo quitar los residuos quemados

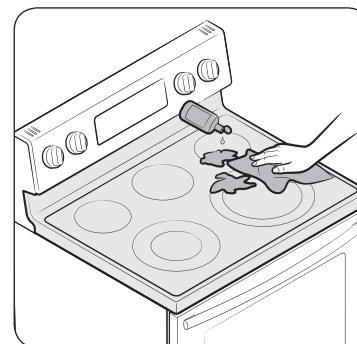

1. Espere que la cubierta se enfríe.
2. Esparza unas pocas gotas de limpiador para superficies de cocción cerámicas sobre toda la zona de residuos quemados.
3. Utilice el paño de limpieza para superficies de cocción cerámicas y frote la zona de los residuos aplicando la presión necesaria.
4. Si queda algún residuo, repita los pasos arriba enumerados según resulte necesario.
5. Para protección adicional, después de haber quitado todo el residuo, lustre toda la superficie con el producto de limpieza para la cubierta cerámica y una toalla de papel.

Cómo quitar gruesas capas de residuos quemados y adheridos

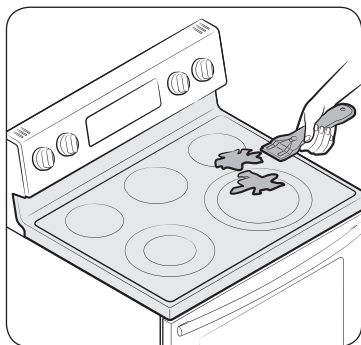

1. Espere que la cubierta se enfríe.
2. Utilice una rasqueta de navaja de un solo filo a un ángulo de 45° sobre la superficie de vidrio y raspe la suciedad. Será necesario aplicar presión para poder quitar los residuos.
3. Después de raspar con la rasqueta de navaja, esparza unas pocas gotas de limpiador para superficies de cocción cerámicas sobre toda la zona de residuos quemados. Utilice el paño de limpieza para quitar los residuos que queden. (No raspe la junta selladora).
4. Para protección adicional, después de haber quitado todo el residuo, lustre toda la superficie con el producto de limpieza para la cubierta y una toalla de papel.

Cómo quitar marcas de metal y arañazos

1. Tenga cuidado de no deslizar las cacerolas y sartenes sobre la cubierta de su estufa. Esto dejará marcas en la superficie de la cubierta. Puede quitar estas marcas utilizando o un limpiador para superficies de cocción cerámicas con un paño de limpieza específico para limpiar estas superficies.
2. Si recipientes de limpieza someramente revestidos con aluminio o cobre se dejan hirviendo hasta secarse, el revestimiento puede dejar manchas de color sobre la cubierta. Estas manchas de color se deben quitar inmediatamente o se pueden volver permanentes.

⚠ ADVERTENCIA

Controle cuidadosamente los fondos de los recipientes de cocción para asegurarse de que estén libres de rugosidades que puedan rayar la cubierta.

Limpieza de la junta selladora de la cubierta

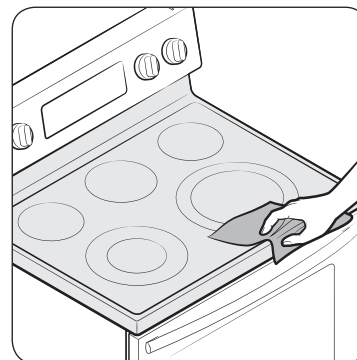

Para limpiar la junta selladora a lo largo de los bordes del vidrio, deje un paño mojado reposando contra ella por unos minutos y luego limpie con un producto no abrasivo.

Potenciales daños permanentes a la superficie de vidrio

- Los derrames de materiales azucarados (tales como jaleas, caramelo, almíbares) o plásticos fundidos pueden causar picaduras en la superficie de la cubierta. Esta situación no está cubierta por la garantía. El derrame debe limpiarse mientras permanezca caliente. Sea especialmente cuidadoso al quitar sustancias calientes. Consulte la sección siguiente.
- Si utiliza una rasqueta, asegúrese de que sea nueva y que su navaja mantenga buen filo. No utilice una navaja sin filo o con mordeduras.

Limpieza de derrames azucarados y plástico fundido

1. Apague todas las unidades de superficie. Quite todos los recipientes de cocción calientes.
2. Usando un guante aislante, utilice una rasqueta de navaja de un solo filo para mover la sustancia derramada a una zona de la cubierta que no se encuentre caliente. Quite la sustancia derramada con toallas de papel.
3. El remanente del derrame debe dejarse hasta que la superficie de cocción se haya enfriado.
4. No vuelva a utilizar las unidades de superficie hasta que todo el residuo haya sido quitado completamente.

📖 NOTA

Si ya se han producido picaduras o hendiduras en la superficie del vidrio, la cubierta de vidrio deberá ser reemplazada. En tal caso, será necesario llamar al servicio de reparaciones.

Mantenimiento de su electrodoméstico

Cómo retirar y volver a colocar la puerta del horno

Cómo retirar la puerta

Puede retirar la puerta superior de la misma manera que retira la puerta completa.

⚠ PRECAUCIÓN

- La puerta es muy pesada. Tenga cuidado al retirarla y levantarla. No levante la puerta halando de la manija.
 - Desconecte la electricidad antes de retirar la puerta.
1. Abra la puerta por completo.
 2. Hale de las trabas de las bisagras hacia abajo, hacia el marco de la puerta hasta la posición destrabada.

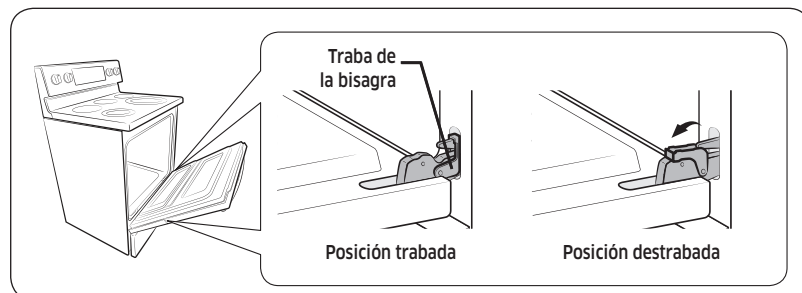

3. Sujete firmemente ambos lados de la puerta en su extremo superior.

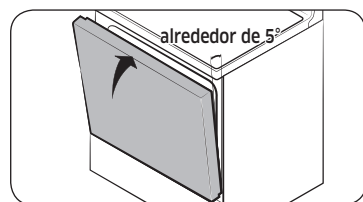

Fig. 1

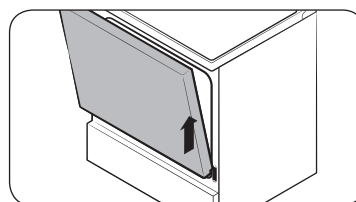

Fig. 2

4. Cierre la puerta hasta la posición de remoción, que es a aproximadamente 5 grados de la posición vertical (Fig. 1).
5. Levante la puerta y hale hacia afuera hasta que el brazo de la bisagra esté fuera de la ranura (Fig. 2).

Cómo volver a colocar la puerta

Puede reemplazar la puerta superior de la misma manera que reemplaza la puerta completa.

1. Sujete firmemente ambos lados de la puerta en su extremo superior.
2. Con la puerta en el mismo ángulo que en la posición para retirar, deslice la muesca del brazo de la bisagra hasta que encaje en el borde inferior de la ranura para la bisagra. La muesca en el brazo de la bisagra debe quedar completamente inserta en la parte inferior de la ranura.

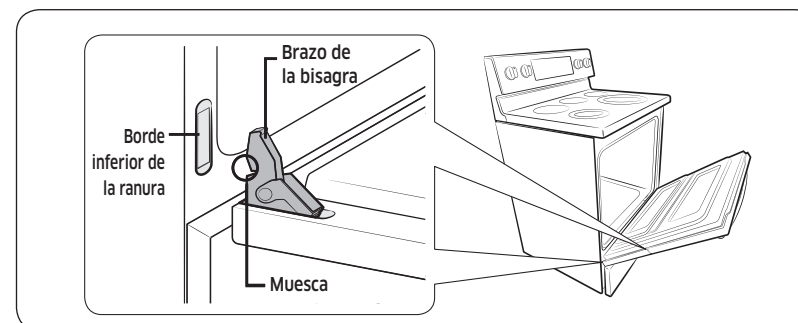

3. Abra la puerta por completo. Si la puerta no se abre completamente, la muesca no se encuentra correctamente insertada en el borde inferior de la ranura.
4. Empuje las trabas de bisagra hacia arriba contra el marco frontal de la cavidad del horno hasta que queden en la posición trabada.

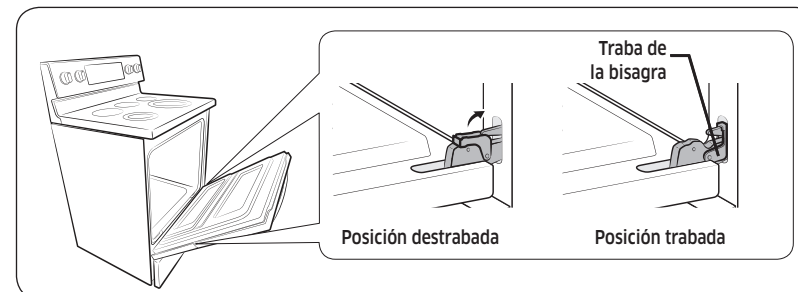

5. Cierre la puerta del horno.

Cómo retirar y volver a colocar el cajón de almacenamiento

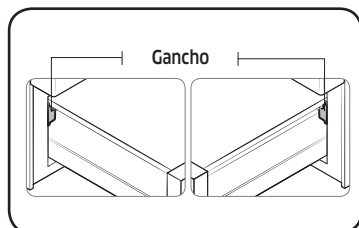

Cómo retirar el cajón de almacenamiento

1. Retire el cajón hacia afuera hasta que se detenga.
2. Incline el frontal del cajón y extráigalo hasta que se detenga.
3. Levante el cajón y extráigalo.

Cómo volver a colocar el cajón de almacenamiento

1. Ponga el lado izquierdo del cajón sobre el gancho izquierdo y el lado derecho sobre el gancho derecho.
2. Empuje el cajón hasta que se detenga.
3. Incline y levante el cajón.
4. Empuje el cajón hacia adentro.

Recambio de la luz del horno

La luz del horno es una bombilla para electrodomésticos estándar de 40 watts. Se encenderá al abrirse la puerta del horno. Cuando la puerta del horno se encuentre cerrada, presione la tecla  para encenderla o apagarla. No funcionará durante el ciclo de auto-limpieza.

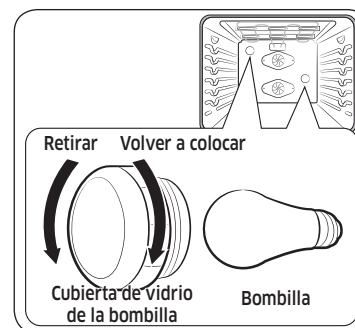

1. Asegúrese de que el horno y la bombilla se encuentren fríos.
2. Desenchufe la estufa o desconecte la corriente.
3. Para retirar la cubierta de vidrio de la bombilla en la parte trasera del horno, gírela en sentido contrario a las agujas del reloj.
4. Gire la bombilla en sentido contrario a las agujas del reloj para retirarla de su casquillo.
5. Inserte una bombilla nueva para electrodomésticos de 40 watts y, luego, gírela hacia la derecha para ajustarla. Vuelva a colocar la cubierta de la bombilla girando hacia la derecha.
6. Enchufe la estufa o vuelva a conectar la electricidad.

PRECAUCIÓN

Antes de cambiar la bombilla de la luz de su horno, desconecte la alimentación de electricidad a la estufa en el fusible principal o en el panel del disyuntor. Asegúrese de que el horno y la bombilla se encuentren fríos.

Resolución de problemas

Resolución de problemas

Samsung hace grandes esfuerzos para asegurar que usted no experimente problemas con su nueva estufa eléctrica. Si se encuentra con problemas inesperados, como primera medida busque la solución en la siguiente tabla. Si, luego de intentar la solución sugerida, aún experimenta problemas, llame a Samsung al número 1-800-SAMSUNG (1-800-726-7864).

Instalación

Problema	Causa posible	Solución
La estufa está desnivelada.	El electrodoméstico fue instalado incorrectamente.	<ul style="list-style-type: none"> Coloque la parrilla del horno en el centro del horno. Coloque un nivel sobre la parrilla. Ajuste las patas de nivelación en la base de la estufa hasta que la parrilla del horno quede nivelada. Asegúrese de que el piso esté nivelado y sea lo suficientemente resistente y estable como para soportar la estufa.
	El piso se encuentra vencido, combado, hundido o inclinado.	Contáctese con un carpintero para corregir esta situación.
	Son los gabinetes de cocina los que están desalineados y hacen que la estufa parezca desnivelada.	Asegúrese de que los gabinetes se encuentren en escuadra y dejen suficiente lugar para la instalación.
Es necesario acceder al electrodoméstico para efectuarle servicio de mantenimiento o reparación y resulta difícil de mover.	Los gabinetes de cocina no están en escuadra o están contruidos demasiado cerca del electrodoméstico.	Comuníquese con un constructor o instalador para posibilitar el acceso al electrodoméstico.
	La alfombra interfiere con el movimiento de la estufa.	Despeje suficiente espacio para que la estufa pueda ser levantada por encima de la alfombra.

PANTALLA DE CONTROL

Problema	Causa posible	Solución
La pantalla queda en blanco.	Puede haberse quemado un fusible en su casa o haberse disparado el disyuntor.	Reemplace el fusible o reinicie el disyuntor.
La pantalla destella.	Hubo un corte de energía eléctrica.	Reajuste el reloj.

CUBIERTA

Problema	Causa posible	Solución
Las unidades de superficie no mantienen un hervor continuo o no cocinan con la rapidez esperable.	Puede estar usando recipientes de cocción inadecuados.	Utilice recipientes de fondo plano y cuyo diámetro se corresponda con la unidad de superficie seleccionada.
	En algunas áreas, el potencial eléctrico (voltaje) puede estar demasiado bajo.	Cubra el recipiente con una tapa hasta que se alcance la temperatura deseada.
Las unidades de superficie no se encienden.	Puede haberse quemado un fusible en su casa o haberse disparado el disyuntor.	Reemplace el fusible o reinicie el disyuntor.
	Los controles de la superficie de cocción están incorrectamente configurados.	Controle que se encuentre configurado el control correcto para la unidad de superficie en uso.
Zonas con alteraciones de color en la cubierta.	Se omitió limpiar alimentos derramados.	Consulte la sección sobre cuidado y limpieza de la cubierta de vidrio, en la página 46.
	La superficie está caliente y el modelo se caracteriza por una cubierta de color claro.	Esto es normal. El color de la superficie puede aparecer alterado cuando está caliente. Esto es transitorio y desaparecerá a medida que el vidrio se enfríe.

Problema	Causa posible	Solución
La unidad de superficie alterna frecuentemente entre encendido y apagado. La unidad de superficie deja de estar al rojo vivo cuando se cambia a una regulación más baja.	El elemento pasará por ciclos de encendido y apagado para mantener la regulación de energía.	Este funcionamiento es normal y no se debe a una falla del sistema. Use la cubierta como siempre.
Rayaduras o abrasiones en la superficie de la cubierta.	La limpieza de la cubierta se está realizando incorrectamente.	Las rayaduras son imposibles de quitar. Por efectos de la limpieza, las rayaduras muy pequeñas se volverán menos visibles con el transcurrir del tiempo. Use una crema para limpiar la superficie de vidrio-cerámico. No use sustancias químicas ni productos abrasivos. Estos productos pueden dañar la superficie del electrodoméstico.
	Se usaron sobre la cubierta recipientes de cocción con fondos rugosos, o se depositaron partículas gruesas y abrasivas (por ejemplo, sal o arena) entre los recipientes y la superficie de la cubierta.	Para evitar rayaduras, utilice los procedimientos de limpieza recomendados. Asegúrese de que los fondos de los recipientes de cocción estén limpios antes de usarlos. Utilice recipientes de fondos lisos.
	Se ha deslizado algún utensilio de cocina sobre la superficie de cocción.	

Problema	Causa posible	Solución
Pintas o vetas pardas.	Ocurrieron derrames que fueron cocinados hasta adherirse a la superficie.	<ul style="list-style-type: none"> • Espere hasta que la superficie se enfríe. Luego, utilice una rasqueta para eliminar las impurezas. Utilice la rasqueta de navaja para quitar la suciedad. • Consulte la sección sobre cuidado y limpieza de la cubierta de vidrio, en la página 46.
Zonas con alteración de color con brillo metálico.	Depósitos minerales originados en el agua o los alimentos permanecieron sobre la superficie de la cubierta.	<ul style="list-style-type: none"> • Qítelos utilizando una crema de limpieza para superficies de cocción vitro-cerámicas. • Utilice recipientes de cocción con fondos limpios y secos. Limpie la cubierta con un limpiador para cerámica regularmente casa semana.
Se oyen ruidos como "crujidos" o "suaves estallidos".	Estos son los ruidos que emite el metal al calentarse y enfriarse durante las funciones de cocción y auto-limpieza.	Este funcionamiento es normal y no se debe a una falla del sistema. Use el horno como siempre.

Resolución de problemas

HORNO

Problema	Causa posible	Solución
El horno no se enciende.	La estufa no se encuentra bien enchufada al tomacorriente.	Asegúrese de que el enchufe se encuentre insertado en un tomacorriente alimentado con corriente y bien conectado a tierra.
	Puede haberse quemado un fusible en su casa o haberse disparado el disyuntor.	Reemplace el fusible o reinicie el disyuntor.
	Los controles del horno se han configurado incorrectamente.	Vea el capítulo donde se describe la operación del horno.
	El horno está demasiado caliente.	Espere a que el horno se enfríe.
	El servicio técnico no completó la conexión de cables.	Solicite servicio técnico.
	Hay un corte de energía en su localidad.	Controle si se encienden las luces de su casa. De ser necesario, llame a su compañía de electricidad local.
No se enciende la luz del horno.	La bombilla está floja o fallada.	Ajuste o reemplace la bombilla.
	El interruptor de la luz está roto.	Solicite servicio técnico.
El horno emite demasiado humo cuando se asa a la parrilla.	El control no fue regulado correctamente.	Consulte la sección sobre la regulación de los controles del horno.
	La carne fue colocada demasiado próxima al elemento.	Cambie la posición de la parrilla para dejar el espacio adecuado entre la carne y el elemento radiante. Si desea sellar la carne, precaliente el elemento radiante.
	La carne no fue preparada correctamente.	Quite el exceso de grasa de la carne. Corte y retire los bordes grasos que podrían retorcerse, dejando intacto la carne magra.
	Hay acumulación de grasa sobre las superficies del horno.	Es necesario limpiar con regularidad si se asa a la parrilla con frecuencia.

Problema	Causa posible	Solución
Los alimentos no se hornean o asan como es debido.	Los controles del horno se han configurado incorrectamente.	Vea el capítulo donde se describe la operación del horno.
	La parrilla del horno fue colocada en una posición incorrecta o no se encuentra nivelada.	Consulte la sección sobre el uso de las parrillas del horno en la página 32.
	Se están utilizando recipientes de cocción no adecuados o de tamaño incorrecto.	
	El sensor del horno requiere ajuste.	Consulte la sección sobre cómo ajustar el termostato en la página 41.
Los alimentos no se asan a la parrilla correctamente.	El tamaño de la porción puede no ser el adecuado.	Consulte la guía de cocción para el tamaño de las porciones y vuelva a intentarlo.
	La parrilla fue colocada en una posición incorrecta.	Consulte la guía de recomendaciones para asar a la parrilla en la página 37.
	El recipiente no es adecuado para asar a la parrilla.	Utilice utensilios de cocción adecuados.
	En algunas áreas, el potencial eléctrico (voltaje) puede estar demasiado bajo.	<ul style="list-style-type: none"> • Precaliente durante diez minutos el elemento radiante para asar a la parrilla. • Consulte la guía de recomendaciones para asar a la parrilla en la página 37.
El horno está a temperatura demasiado alta o demasiado baja.	El sensor del horno requiere ajuste.	Consulte la sección sobre cómo ajustar el termostato en la página 41.

Problema	Causa posible	Solución
El horno no ejecuta el proceso de auto-limpieza.	La temperatura del horno es demasiado alta como para iniciar una operación de auto-limpieza.	Deje que la estufa se enfríe y, luego, restablezca los controles.
	Los controles del horno se han configurado incorrectamente.	Consulte la sección sobre auto-limpieza en la página 43.
	No se puede iniciar un ciclo de auto-limpieza si ha activado la función de traba del horno o si algún elemento radiante de superficie se encuentra encendido.	Libere la traba del horno (consulte la página 42). Asegúrese de que todos los elementos superiores estén apagados.
Humo excesivo durante un ciclo de auto-limpieza.	El horno se encuentra demasiado sucio.	Presione OVEN OFF (APAGAR HORNO) . Abra las ventanas para que el humo salga del ambiente. Espere hasta que se cancele el ciclo de auto-limpieza y el horno se enfríe. Limpie toda la suciedad excesiva y luego inicie el ciclo de auto-limpieza.
Después de un ciclo de auto-limpieza la puerta del horno, no se abre.	El horno está demasiado caliente.	Espere a que el horno se enfríe.
Cumplido un ciclo de auto-limpieza, el horno aún no está limpio.	Los controles del horno se han configurado incorrectamente.	Consulte la sección sobre auto-limpieza en la página 43.
	El horno tenía suciedad pesada.	Limpie los derrames pesados antes de iniciar el ciclo de auto-limpieza. Cuando el horno está muy sucio, puede ser necesario repetir la auto-limpieza o darle una duración mayor.

Problema	Causa posible	Solución
Sale vapor por la abertura de ventilación.	Cuando se usa la función de convección, es normal ver salir vapor por la abertura de ventilación.	Esto no es una falla del sistema, sino el funcionamiento normal.
	La cantidad de vapor visible aumenta cuando se usan más parrillas o se cocina mayor cantidad de alimento.	
Sale olor a quemado o a aceite de la abertura de ventilación.	Esto es normal cuando el horno es nuevo y desaparecerá con el tiempo.	<ul style="list-style-type: none"> Para acelerar este proceso, programe un ciclo de auto-limpieza de por lo menos 3 horas. Consulte la sección sobre auto-limpieza en la página 43.
Olor fuerte.	Las primeras veces que se usa el horno, es normal que emane olor del material aislante que envuelve al horno.	Opere el horno en el ajuste de horneado a 400 °F durante una hora.
Ruido del ventilador.	Un ventilador de convección puede encenderse y apagarse automáticamente.	Esto no es una falla del sistema, sino el funcionamiento normal.
Resulta difícil deslizar las parrillas del horno.	Las parrillas plateadas quedaron dentro del horno durante un ciclo de auto-limpieza.	Aplique una pequeña cantidad de aceite vegetal sobre una toalla de papel y frote con él los lados de la parrilla.

Resolución de problemas

Problema	Causa posible	Solución
La puerta del horno se cierra más rápido/ despacio de lo normal	Las bisagras de cierre suave contienen un líquido amortiguante que resulta afectado por la temperatura.	<ul style="list-style-type: none"> Esto es normal. Si el horno se encuentra en un entorno frío, la puerta se cierra más lentamente que en un entorno con una temperatura más elevada. Un ambiente más cálido de lo normal, como cuando se está cocinando, puede causar que la puerta se cierre más rápido. El mal funcionamiento del cierre suave no significa una falla del sistema. No obstante, si el problema continúa, comuníquese con un centro de servicio local de Samsung.

CAJÓN

Problema	Causa posible	Solución
El cajón no se desliza con suavidad o se arrastra con fricción.	El cajón se encuentra desalineado.	Jale el cajón hacia afuera completamente y empújelo totalmente hacia adentro. Consulte la sección acerca del cajón de almacenamiento en la página 49.
	El cajón está sobrecargado o la carga está desbalanceada.	Reduzca el peso. Redistribuya el contenido de los cajones.

Códigos de información

HORNO

Código mostrado	Causa posible	Solución
C-20	El sensor del horno está abierto cuando el horno está funcionando.	Presione OVEN OFF (APAGAR HORNO) y vuelva a encender el horno. Si el problema persiste, desconecte toda alimentación eléctrica a la estufa durante por lo menos 30 segundos y luego reconecte la alimentación eléctrica. Si esto no soluciona el problema, llame al servicio de reparaciones.
	Hay un cortocircuito en el sensor del horno cuando el horno está funcionando.	
C-21	Este código se muestra si la temperatura interna es anormalmente alta.	
C-d1	Este código se muestra si el bloqueo de la puerta está mal colocado.	
C-d0	Este código se muestra si en la tecla de control hay un cortocircuito durante 1 minuto.	
C-F0	Este código se muestra si se interrumpe la comunicación entre el PBA principal y el secundario.	
C-30	El sensor PCB está abierto cuando el horno está funcionando.	
	El sensor PCB está cortocircuitado cuando el horno está funcionando.	
C-31	Este código se muestra si la temperatura de PCB es anormalmente alta.	Solicite servicio técnico.

Código mostrado	Causa posible	Solución
-dC-	Este código aparece si la partición se inserta o se retira cuando el horno está funcionando.	Asegúrese de que su partición esté insertada correctamente y reinicie el horno. Si el problema persiste, desconecte toda alimentación eléctrica a la estufa durante por lo menos 30 segundos y luego reconecte la alimentación eléctrica. Si esto no soluciona el problema, llame al servicio de reparaciones.

Garantía limitada (Estados Unidos)

NO LA DESECHE. ESTA HOJA REEMPLAZA LA PÁGINA DE GARANTÍA EN LA GUÍA DE USO Y MANTENIMIENTO

ESTUFA ELÉCTRICA SAMSUNG

GARANTÍA LIMITADA AL COMPRADOR CONSUMIDOR ORIGINAL CON PRUEBA DE COMPRA

El presente producto de la marca SAMSUNG, tal como lo provee y distribuye SAMSUNG ELECTRONICS AMERICA, INC. (SAMSUNG) y lo entrega como nuevo, en su caja de cartón original al comprador consumidor original, está garantizado por SAMSUNG contra defectos de fabricación de los materiales o la mano de obra durante el período limitado de la garantía, a partir de la fecha original de compra, de:

Un (1) año para piezas y mano de obra

Cinco (5) años para la cubierta de vidrio y el calentador radiante (solo las piezas)

Durante este período de garantía adicional de cuatro años de duración, quedarán a su cargo todos los costos de mano de obra y servicio técnico a domicilio.

La presente garantía limitada es válida únicamente para productos comprados y usados en Estados Unidos que fueron instalados, operados y mantenidos de acuerdo con las instrucciones adjuntas o provistas con el producto. Para recibir el servicio técnico en garantía, el comprador debe comunicarse con SAMSUNG en la dirección o el teléfono que figuran más abajo con el fin de que se determine el problema y los procedimientos del servicio. El servicio técnico de la garantía solo puede ser prestado por un centro de servicio técnico autorizado de SAMSUNG. Para recibir el servicio técnico en garantía debe presentarse la factura original de compra fechada cuando así lo solicite SAMSUNG o el Centro de Servicio autorizado Samsung como prueba de compra.

Samsung brindará servicio técnico a domicilio dentro del territorio contiguo de Estados Unidos durante el período de garantía sin cargo, sujeto a la disponibilidad de los centros de servicio autorizados por SAMSUNG dentro de la zona geográfica del cliente. Si el servicio técnico a domicilio no está disponible, SAMSUNG puede, a su elección, optar por transportar el producto hasta y desde un centro de servicio técnico autorizado. Si el producto está ubicado en una zona en la que no se encuentra disponible ningún centro de servicio autorizado por SAMSUNG, usted podrá ser responsable del cargo por transporte o se le podrá requerir que transporte el producto a un centro de servicio autorizado por SAMSUNG para recibir asistencia técnica.

Para recibir el servicio técnico a domicilio, el producto no debe presentar obstrucciones y debe ser accesible para el agente del servicio técnico.

Garantía limitada (Estados Unidos)

Durante el periodo de garantía aplicable, el producto se reparará o se reemplazará, o se devolverá el importe de compra, a la entera discreción de SAMSUNG. SAMSUNG podrá usar piezas nuevas o reacondicionadas para la reparación del producto, o reemplazar el producto por un producto nuevo o reacondicionado. La vigencia de la garantía de las piezas y los productos reemplazados será por el período restante de la garantía original del producto o por un período de noventa (90) días, el que sea el más largo. Todas las piezas y los productos reemplazados son propiedad de SAMSUNG y deben ser devueltos a SAMSUNG.

La presente garantía limitada cubre defectos de fabricación de los materiales o la mano de obra que ocurran durante el uso normal y doméstico de este producto y no cubrirá lo siguiente: daños que ocurran durante el envío, entrega e instalación y usos para los cuales el presente producto no fue destinado; daños causados por modificación o alteración no autorizada del producto; producto cuyos números de serie originales de fábrica fueron eliminados, desfigurados, alterados en algún modo o que no se puedan determinar fácilmente; daños cosméticos incluyendo rayones, hendiduras, abolladuras y otros daños al acabado del producto; daño causado por abuso o mal uso, plagas, accidente, incendio, inundación u otros casos fortuitos o de fuerza mayor; daño causado por el uso de equipo, utilidades, servicios, piezas, suministros, accesorios, aplicaciones, instalaciones, reparaciones, cableado externo o conectores no provistos ni autorizados por SAMSUNG; daño causado por línea eléctrica o voltaje incorrecto, fluctuaciones y sobretensión; daño causado por no operar y mantener el producto de acuerdo con las instrucciones; instrucción a domicilio acerca de cómo usar el producto; y servicio técnico para corregir una instalación que no cumpla con los códigos eléctricos o de plomería o corrección de cableado eléctrico o tuberías (es decir, cableado doméstico, fusibles o mangueras de entrada de agua).

Esta garantía limitada tampoco cubre los daños a la cubierta de vidrio causados por (i) el uso de productos de limpieza distintos de los productos y almohadillas recomendadas o (ii) derrames endurecidos de sustancias azucaradas o plásticos fundidos que no se hubiesen limpiado de acuerdo con las instrucciones incluidas en la guía de uso y cuidados.

El costo de reparación o reemplazo bajo estas circunstancias excluidas será responsabilidad del cliente.

Las visitas de un proveedor de servicio técnico autorizado para explicar funciones, mantenimiento o instalación del producto no se cubren bajo esta garantía limitada. Comuníquese con Samsung al número que figura abajo para obtener ayuda con cualquiera de estos problemas.

EXCLUSIÓN DE GARANTÍAS IMPLÍCITAS

LAS GARANTÍAS IMPLÍCITAS, INCLUYENDO GARANTÍAS IMPLÍCITAS DE COMERCIABILIDAD O APTITUD PARA UN PROPÓSITO EN PARTICULAR, ESTÁN LIMITADAS A UN AÑO O AL PERIODO MÁS CORTO PERMITIDO POR LA LEY. Algunos estados no permiten limitaciones en cuanto al periodo de vigencia de una garantía implícita, de tal forma que las limitaciones o exclusiones mencionadas tal vez no se apliquen a usted en particular. Esta garantía le otorga derechos específicos, e incluso usted también puede tener otros derechos que varían de un estado a otro.

LIMITACIÓN DE RECURSOS

EL ÚNICO Y EXCLUSIVO RECURSO ES LA REPARACIÓN DEL PRODUCTO, EL REEMPLAZO DEL PRODUCTO O LA DEVOLUCIÓN DEL IMPORTE DE COMPRA, A DISCRECIÓN DE SAMSUNG, CONFORME A ESTA GARANTÍA LIMITADA. SAMSUNG NO SERÁ RESPONSABLE POR DAÑOS ESPECIALES, IMPREVISTOS O DERIVADOS, INCLUYENDO ENTRE OTROS, TIEMPO FUERA DEL TRABAJO, HOTELES Y/O COMIDAS EN RESTAURANTES, GASTOS DE REMODELACIÓN, PÉRDIDAS DE INGRESOS O GANANCIAS, INCAPACIDAD DE GENERAR AHORROS U OTROS BENEFICIOS INDEPENDIENTEMENTE DE LA TEORÍA LEGAL EN LA QUE SE BASE EL RECLAMO, E INCLUSO SI SAMSUNG HA SIDO ADVERTIDA DE LA POSIBILIDAD DE DICHOS DAÑOS. Algunos estados no permiten la exclusión o la limitación de daños imprevistos o derivados, por lo que las limitaciones o exclusiones mencionadas tal vez no se apliquen a usted en particular. Esta garantía le otorga derechos específicos, e incluso usted también puede tener otros derechos que varían de un estado a otro.

SAMSUNG no garantiza el funcionamiento ininterrumpido o sin errores del producto. Ningún aval o garantía otorgados por otra persona, compañía o corporación con respecto al presente producto revestirá carácter vinculante para SAMSUNG.

Para obtener el servicio de garantía, comuníquese con SAMSUNG en:

Samsung Electronics America, Inc.
85 Challenger Road
Ridgefield Park, NJ 07660
1-800-SAMSUNG (726-7864) www.samsung.com/us/support

Garantía (CANADÁ)

NO LA DESECHE. ESTA HOJA REEMPLAZA LA PÁGINA DE GARANTÍA EN LA GUÍA DE USO Y MANTENIMIENTO

ESTUFA ELÉCTRICA SAMSUNG

GARANTÍA LIMITADA PARA EL COMPRADOR ORIGINAL

El presente producto de la marca SAMSUNG, tal como lo provee y distribuye SAMSUNG ELECTRONICS CANADA, INC. (SAMSUNG) y lo entrega como nuevo, en su empaque de cartón original al comprador o consumidor original, está garantizado por SAMSUNG contra defectos de fabricación de los materiales y la mano de obra durante el período limitado de la garantía de:

Un (1) año para las piezas y la mano de obra, cinco (5) años para las piezas de la Garantía Para la cubierta de vidrio y la hornalla radiante
Durante este período de garantía adicional de cuatro años de duración, quedarán a su cargo todos los costos de mano de obra y servicio técnico a domicilio.

La presente garantía limitada comienza en la fecha original de compra y es válida únicamente para productos comprados y usados en CANADÁ. Para recibir el servicio técnico de la garantía, el comprador debe comunicarse con SAMSUNG con el fin de que se determine el problema y los procedimientos del servicio. El servicio técnico de la garantía solo puede ser prestado por un centro de servicio técnico autorizado de SAMSUNG. Se debe presentar la factura de compra original como prueba de compra a SAMSUNG o al servicio técnico autorizado de SAMSUNG. Samsung brindará servicio técnico a domicilio sin cargo durante el período de garantía, sujeto a disponibilidad, dentro del territorio contiguo de CANADÁ. El servicio técnico a domicilio no se encuentra disponible en todas las áreas. Como condición para que se preste este servicio a domicilio, el producto debe encontrarse libre de obstrucciones y accesible para el agente de servicio. Si el servicio no está disponible, Samsung podrá optar por brindar el servicio de transporte del producto de ida y vuelta al centro de servicio.

SAMSUNG reparará o reemplazará el producto a nuestra discreción y sin cargo tal como se establece en la presente garantía, con piezas o productos nuevos o reacondicionados si se comprueba que es defectuoso durante el período limitado de la garantía especificado anteriormente. Todas las piezas y los productos reemplazados pasan a ser propiedad de SAMSUNG y deben ser devueltos a SAMSUNG. Las piezas y los productos reemplazados asumen la garantía original que resta, o noventa (90) días, el período que sea el más prolongado. La presente garantía limitada cubre defectos de fabricación de los materiales y la mano de obra encontrados durante el uso normal y doméstico de este producto y no será válida para lo siguiente: daños que ocurran durante el envío; entrega e instalación; aplicaciones y usos para los cuales el presente producto no fue destinado; producto o números de serie alterados; daño cosmético o acabado exterior; accidentes, abuso, descuido, incendio, inundación, caída de rayos, u otros casos fortuitos o de fuerza mayor; uso de productos, equipo, sistemas, utilidades, servicios, piezas, suministros, accesorios, aplicaciones, instalaciones, reparaciones, cableado externo o conectores no provistos ni autorizados por SAMSUNG que dañen este producto o que acarreen problemas en el servicio; voltaje de la línea eléctrica incorrecto, fluctuaciones y sobretensión; ajustes del cliente e incumplimiento de lo establecido en el manual de instrucciones sobre instrucciones de utilización, mantenimiento y ambientales que están cubiertas y recomendadas en el manual de instrucciones; desmontaje y reinstalación del producto; problemas causados por plagas; recalentamiento o exceso de cocción causado por el usuario. Esta garantía limitada no cubre casos de corriente, voltaje o alimentación eléctrica incorrectos, bombillas de luz, fusibles y cableado en la casa, el costo de las llamadas al servicio técnico para solicitar instrucciones, ni la corrección de errores de instalación. Tampoco están cubiertos los daños a la cubierta de vidrio causados por el uso de productos y elementos de limpieza distintos de los productos y almohadillas recomendadas, daños a la cubierta de vidrio causados por derrames endurecidos de sustancias azucaradas o plásticos fundidos que no hubiesen sido limpiados de acuerdo con las instrucciones incluidas en la guía de uso y cuidados. SAMSUNG no garantiza el funcionamiento ininterrumpido o sin errores del producto.

Garantía (CANADÁ)

SALVO LO ESTABLECIDO EN ESTE DOCUMENTO, NO EXISTEN GARANTÍAS RESPECTO DE ESTE PRODUCTO NI EXPRESAS NI TÁCTAS Y SAMSUNG DESCONOCE Y RECHAZA TODA GARANTÍA INCLUIDAS, AUNQUE NO TAXATIVAMENTE ENUMERADAS, TODA GARANTÍA TÁCTA DE COMERCIABILIDAD, INFRACCIÓN O APTITUD PARA UN PROPÓSITO ESPECIAL. NINGUNA OTRA GARANTÍA OTORGADA POR PERSONA, COMPAÑÍA O CORPORACIÓN ALGUNA CON RESPECTO AL PRESENTE PRODUCTO REVESTIRÁ CARÁCTER VINCULANTE PARA SAMSUNG. SAMSUNG NO SERÁ RESPONSABLE POR PÉRDIDA DE INGRESOS O LUCRO CESANTE, IMPOSIBILIDAD DE GENERAR AHORROS U OBTENER OTROS BENEFICIOS, O CUALQUIER DAÑO DERIVADO DE CIRCUNSTANCIAS ESPECIALES, DAÑO IMPREVISTO O DERIVADO CAUSADO POR EL USO, USO INCORRECTO, O INCAPACIDAD PARA USAR EL PRESENTE PRODUCTO, INDEPENDIEMENTE DE LA TEORÍA LEGAL EN QUE SE FUNDE EL RECLAMO Y AUN CUANDO SE LE HAYA NOTIFICADO A SAMSUNG DE LA POSIBILIDAD DE TALES DAÑOS. NINGÚN RESARCIMIENTO DE NINGUNA ÍNDOLE CONTRA SAMSUNG SUPERARÁ EL MONTO DEL PRECIO DE COMPRA DEL PRODUCTO VENDIDO POR SAMSUNG Y CAUSANTE DEL PRESUNTO DAÑO. SIN LIMITAR LO PRECEDENTE, EL COMPRADOR ASUME TODO EL RIESGO Y LA RESPONSABILIDAD POR PÉRDIDA, DAÑO O LESIÓN AL COMPRADOR Y A LOS BIENES DEL COMPRADOR Y A TERCEROS Y A SUS BIENES DERIVADOS DEL USO, USO INCORRECTO O INCAPACIDAD PARA USAR EL PRESENTE PRODUCTO. LA PRESENTE GARANTÍA LIMITADA NO SE EXTENDERÁ A NINGUNA PERSONA DISTINTA DEL COMPRADOR ORIGINAL DEL PRESENTE PRODUCTO, ES INTRANSFERIBLE Y ESTABLECE SU EXCLUSIVA REPARACIÓN.

Algunos Estados no permiten limitaciones en cuanto al plazo de una garantía implícita, o la exclusión o limitación de daños imprevistos o derivados, por lo tanto las limitaciones o exclusiones antedichas pueden no aplicarse en su caso. Esta garantía le otorga derechos legales específicos, y además puede tener otros derechos que varían según el Estado en el que se encuentre.

Para recibir un servicio técnico de garantía, comuníquese con SAMSUNG a:

Samsung Electronics Canada Inc.
2050 Derry Road West, Mississauga, Ontario L5N 0B9 Canada
1-800-SAMSUNG (726-7864) y www.samsung.com/ca/support (English)
www.samsung.com/ca_fr/support (French)

Anuncio de código abierto

El software incluido en este producto contiene software de código abierto. Puede obtener el código fuente correspondiente completo por un período de tres años a partir del último envío de este producto mandando un correo electrónico a <mailto:oss.request@samsung.com>.

También es posible obtener el código fuente correspondiente completo en un medio físico, tal como un CD-ROM; se exigirá un cargo mínimo.

El siguiente URL http://opensource.samsung.com/opensource/SMART_AT_051/seq/0 lleva a la página de descarga del código fuente puesto a disposición del usuario y la información de la licencia del código fuente relacionada con este producto. Esta oferta es válida para cualquier persona que reciba esta información.



Notas



Scan this with your smartphone

Escanee el código QR* o visite www.samsung.com/spsn para ver nuestros útiles videos instructivos y programas en vivo
* Requiere un lector instalado en su teléfono inteligente

Tenga en cuenta que la garantía de Samsung NO cubre las llamadas de servicio para explicar el funcionamiento del producto, corregir una instalación inadecuada o realizar tareas de limpieza o mantenimiento.

¿TIENE PREGUNTAS O COMENTARIOS?

PAÍS	LLAME AL	O VISÍTENOS EN LÍNEA EN
U.S.A Consumer Electronics	1-800-SAMSUNG (726-7864)	www.samsung.com/us/support
CANADA	1-800-SAMSUNG (726-7864)	www.samsung.com/ca/support (English) www.samsung.com/ca_fr/support (French)



DG68-00883A-04

Manuel d'utilisation

Manuel d'utilisation

NE59*685***



SAMSUNG

Dispositif anti-basculement

AVERTISSEMENT

Afin d'éviter tout risque de basculement de la cuisinière, fixez-la correctement à l'aide d'un dispositif anti-basculement. **APRÈS AVOIR INSTALLÉ LA CUISINIÈRE, CONFIRMEZ QUE LE DISPOSITIF ANTI-BASCULEMENT EST BIEN INSTALLÉ ET VÉRIFIEZ QUE CE DERNIER EST BIEN FIXÉ.** Reportez-vous au manuel d'installation pour plus d'instructions.

- a) Si le dispositif anti-basculement n'est pas installé, un enfant ou un adulte peut faire basculer la cuisinière et être tué.
- b) Vérifiez que le dispositif anti-basculement ait été correctement installé et fixé sur l'arrière droit (ou arrière gauche) du dessous de la cuisinière.
- c) Si vous déplacez la cuisinière puis la remettez en place, assurez-vous que le dispositif anti-basculement est refixé à l'arrière droit ou gauche du dessous de l'appareil.
- d) N'utilisez pas la cuisinière si le dispositif anti-basculement n'est pas en place et bien fixé.
- e) Le non-respect de cette consigne peut entraîner des brûlures graves ou des blessures mortelles chez l'enfant et l'adulte.



AVERTISSEMENT

- Ne marchez pas, ne vous appuyez pas et ne vous asseyez pas sur les portes de la cuisinière.** L'appareil risquerait de basculer et provoquer de graves blessures.
- Confirmez que le dispositif anti-basculement est correctement installé. Puis, vérifiez que le dispositif anti-basculement est fixé, saisissez l'arrière de la cuisinière par le bord arrière et essayez de l'incliner vers l'avant avec précaution. Le dispositif anti-basculement empêche la cuisinière de basculer vers l'avant au-delà de quelques pouces.
Si vous devez, pour une quelconque raison, retirer la cuisinière du mur, assurez-vous de bien emboîter le dispositif anti-basculement lorsque vous remettez la cuisinière en place contre le mur. Si le dispositif n'a pas été correctement installé, la cuisinière risque de basculer et de provoquer des blessures si une personne ou un enfant marche, s'assoit ou s'appuie sur la porte ouverte.
Ne retirez jamais complètement les pieds de mise à niveau. Si vous retirez les pieds de mise à niveau, la cuisinière ne sera pas fixée correctement au dispositif anti-basculement.

Informations relatives à la réglementation

1. Avis de la FCC

ATTENTION

MISE EN GARDE DE LA FCC : Tout changement ou modification sans accord express de la partie responsable de la conformité peut rendre caduque l'autorisation accordée à l'utilisateur d'utiliser l'appareil.

Cet appareil est conforme au paragraphe 15 de la réglementation FCC. Son fonctionnement est soumis aux deux conditions suivantes :

- 1) Cet appareil ne doit pas provoquer d'interférences néfastes, et
- 2) Cet appareil doit accepter toute interférence reçue, y compris les interférences entraînant un fonctionnement indésirable.

Concernant les produits vendus sur les marchés américain et canadien, seules les chaînes 1 à 11 sont disponibles. Vous ne pouvez sélectionner aucune autre chaîne.

DÉCLARATION DE LA FCC :

Cet appareil a été testé ; il est conforme aux limitations applicables aux appareils numériques de classe B, selon le paragraphe 15 de la réglementation FCC. Ces limites sont destinées à assurer une protection suffisante contre les interférences néfastes dans une zone résidentielle.

Cet appareil génère, utilise et peut émettre de l'énergie radioélectrique. S'il n'est pas installé et utilisé selon les instructions, il peut entraîner des interférences néfastes pour les communications radio. Il n'est toutefois pas garanti qu'aucune interférence ne se produise dans le cadre d'une installation en particulier. S'il s'avère que cet appareil produit des interférences avec votre radio ou votre télévision (pour le vérifier, éteignez puis rallumez l'appareil), essayez de les éliminer à l'aide d'une ou de plusieurs des mesures suivantes :

- Réorientation ou déplacement de l'antenne de réception
- Augmentation de la distance entre l'appareil et le récepteur
- Branchement de l'appareil à une prise se trouvant sur un circuit différent de la radio ou de la télévision.
- Demande d'aide au revendeur ou à un technicien radio/TV expérimenté.

Informations relatives à la réglementation

DÉCLARATION DE LA FCC RELATIVE À L'EXPOSITION AUX RADIATIONS :

Cet appareil est conforme aux limites d'exposition aux radiations de la FCC, définies pour un environnement contrôlé. Cet appareil doit être installé et utilisé en laissant une distance d'au moins 8 pouces (20 cm) entre le radiateur et votre corps. Cet appareil ainsi que son ou ses antennes ne doivent pas être situés au même endroit et être utilisés conjointement avec toute autre antenne ou transmetteur.

2. Avis IC

Le terme « IC » placé avant le numéro de certification pour les radiofréquences signifie seulement que les spécifications techniques d'Industry Canada ont été respectées. Son fonctionnement est soumis aux deux conditions suivantes : (1) cet appareil ne doit pas provoquer d'interférences, et (2) cet appareil doit accepter toute interférence, y compris les interférences susceptibles d'entraîner un fonctionnement indésirable de l'appareil.

Cet appareil numérique de la classe B est conforme à la norme ICES-003 du Canada.

Concernant les produits vendus sur les marchés américain et canadien, seules les chaînes 1 à 11 sont disponibles. Vous ne pouvez sélectionner aucune autre chaîne.

DÉCLARATION D'IC RELATIVE À L'EXPOSITION AUX RADIATIONS :

Cet appareil est conforme aux limites d'exposition aux radiations de la norme RSS-102 d'IC, définies pour un environnement non contrôlé. Cet appareil doit être installé et utilisé en laissant une distance d'au moins 8 pouces (20 cm) entre le radiateur et votre corps. Cet appareil ainsi que son ou ses antennes ne doivent pas être situés au même endroit et être utilisés conjointement avec toute autre antenne ou transmetteur.

Table des matières

Consignes de sécurité importantes	6
Présentation de votre nouvelle cuisinière	20
Présentation	20
Accessoires fournis	20
Dual Door™	21
Comment utiliser la porte supérieure	21
Comment utiliser la porte complète	21
Avant de commencer	22
Conseils pour économiser de l'énergie	22
Cuisiner sur la table de cuisson	22
À propos de la cuisine sur la table de cuisson	22
Comment régler la cuisinière pour utiliser la table de cuisson ?	24
Utilisation des ustensiles de cuisine appropriés	26
Choix des ustensiles de cuisine appropriés	26
Protection de la surface lisse	27
Utilisation du four	27
Panneau de commande du four	27
Réglage de l'horloge	28
Réglage de la minuterie	29
Cuisson minutée	29
Départ différé	30
Activation et désactivation de l'éclairage du four	30
Réglages minimum et maximum	30
Plages de réglage de la température en mode de cuisson double	31
Utilisation des grilles du four	32
Utilisation de la plaque de séparation	34
Cuisson traditionnelle	34

Cuisson par convection	35
Rôtissage par convection	36
Cuisson au gril	36
Utilisation de la fonction Cuisson facile	37
Utilisation de la fonction Cuisson favorite	38
Utilisation de la fonction Maintien au chaud	38
Utilisation de la fonction Commande intelligente	39
Utilisation de la fonction Shabbat	40
Fonctions complémentaires	41
Entretien de votre appareil	43
Auto-nettoyage	43
Nettoyage vapeur	44
Entretien et nettoyage du four	45
Entretien et nettoyage de la table de cuisson vitrée	46
Retrait et remise en place de la porte du four	48
Retrait et remise en place du tiroir de rangement	49
Remplacement de l'ampoule du four	49
Dépannage	50
Dépannage	50
Codes d'information	54
Garantie (États-Unis)	55
Garantie (CANADA)	57
Annonce de contenu libre	58

Consignes de sécurité importantes

Lisez et suivez toutes les consignes avant d'utiliser votre four afin d'éviter tout risque d'incendie, d'électrocution, de blessure ou de dommage lors de l'utilisation de la cuisinière. Le présent guide ne couvre pas toutes les situations susceptibles de se produire. Contactez toujours votre réparateur ou le fabricant en cas de fonctionnement anormal de l'appareil.

CE QUE VOUS DEVEZ SAVOIR SUR LES CONSIGNES DE SÉCURITÉ

Les avertissements et les consignes de sécurité importantes contenus dans ce manuel ne sont pas exhaustifs. Il est de votre responsabilité de faire appel à votre bon sens et de faire preuve de prudence et de minutie lors de l'installation, de l'entretien et de l'utilisation du four.

Symboles de sécurité importants et précautions

Signification des icônes et des symboles utilisés dans ce manuel :

AVERTISSEMENT









Risques ou manipulations dangereuses susceptibles d'entraîner **des blessures graves, voire mortelles.**

ATTENTION

Risques ou manipulations dangereuses susceptibles d'entraîner **des blessures légères ou des dégâts matériels.**

ATTENTION

Afin de réduire les risques d'incendie, d'explosion, d'électrocution ou de blessures lors de l'utilisation du four, vous devez respecter ces règles de sécurité de base.

-  NE PAS tenter.
-  NE PAS démonter.
-  NE PAS toucher.
-  Suivez scrupuleusement les consignes.
-  Débranchez la fiche d'alimentation de la prise murale.
-  Assurez-vous que l'appareil est relié à la terre afin d'éviter tout risque d'électrocution.
-  Contactez le service d'assistance technique.
-  Remarque

Les symboles d'avertissement sont là pour minimiser les risques de blessure ; veillez à bien les respecter.

Après lecture de cette rubrique, conservez le manuel dans un endroit sûr afin de pouvoir le consulter ultérieurement.

CALIFORNIA PROPOSITION 65 AVERTISSEMENT



AVERTISSEMENT

Cancer et Troubles de l'appareil reproducteur - www.P65Warnings.ca.gov.

POUR VOTRE SÉCURITÉ

Lorsque vous utilisez des appareils électriques, respectez les consignes de sécurité de base suivantes :

ATTENTION

- Utilisez cet appareil uniquement pour l'usage auquel il est destiné (tel que décrit dans ce manuel d'utilisation).
- Les surfaces potentiellement chaudes comprennent la table de cuisson, les zones faisant face à la table de cuisson, l'orifice de ventilation du four, les surfaces situées à proximité de cette ouverture et les rainures situées autour de la porte du four.
-  Assurez-vous que votre appareil est correctement installé et mis à la terre par un technicien qualifié.
-  **Entretien par l'utilisateur** - Ne réparez ni ne remplacez jamais les pièces de l'appareil vous-même, sauf si le présent manuel vous y autorise. Toute autre réparation devra être effectuée par un technicien qualifié.
-  Éteignez toujours l'appareil avant de procéder à une réparation, en retirant le fusible ou en coupant le disjoncteur.

-  • Ne pénétrez pas à l'intérieur du four.
- Ne rangez pas d'objets susceptibles d'éveiller l'intérêt des enfants dans les placards situés au-dessus de la cuisinière ou sur le dossier de la cuisinière (risque de chute et de blessures graves).
- Ne laissez pas les enfants seuls. Ne laissez jamais un enfant sans surveillance dans la pièce où est installé l'appareil. Ne les autorisez jamais à monter sur une quelconque partie de l'appareil.
- N'utilisez jamais l'appareil pour chauffer une pièce.
- N'utilisez pas d'eau pour éteindre les flammes de friture. Éteignez le four pour éviter leur propagation. Étouffez le feu ou les flammes en fermant la porte ou en utilisant un extincteur à poudre, à mousse ou à dioxyde de carbone.
- Évitez de rayer ou de heurter les portes en verre, les surfaces de cuisson ou les panneaux de commande. Le verre pourrait se briser. N'effectuez pas de cuisson avec un verre brisé. Vous risquez une électrocution, un incendie ou des coupures.
- S'il se produit un incendie pendant l'auto-nettoyage du four, coupez l'alimentation du four et attendez que le feu s'éteigne. Ne forcez jamais l'ouverture de la porte. L'introduction d'air frais à des températures d'auto-nettoyage peut provoquer un embrasement du four. Le non-respect de cette consigne risque d'entraîner de graves brûlures.
- En cas de taches de graisse importantes, activez la fonction d'auto-nettoyage avant d'utiliser le four à nouveau. Laisser de l'huile à l'intérieur génère un risque d'incendie.

Consignes de sécurité importantes

- ❑ • Essuyez les éclaboussures importantes sur le fond du four avec un papier d'essuyage ou un chiffon avant de démarrer le cycle d'auto-nettoyage. L'auto-nettoyage du four lorsqu'il y a des taches de graisse importantes sur le fond nécessite des cycles de nettoyage plus longs et produit plus de fumée.
- Ne vous appuyez pas sur la cuisinière car vous risqueriez de tourner malencontreusement les boutons de commande.
- ★ • **Stockage à l'intérieur ou sur le dessus de l'appareil.** N'entreposez aucun matériau inflammable dans ou à proximité du four. Retirez tous les éléments d'emballage de l'appareil avant de l'utiliser. Maintenez tout objet en plastique, vêtement et papier à distance des pièces susceptibles d'être chaudes.
- **Portez les vêtements appropriés.** Ne portez jamais de vêtements amples lorsque vous utilisez cet appareil.
- **Utilisez uniquement des maniques sèches.** L'utilisation de maniques humides ou mouillées sur les surfaces chaudes peut entraîner des brûlures en raison de la vapeur qui se dégage à ce moment-là. Les maniques ne doivent pas entrer en contact avec les éléments chauffants. N'utilisez pas de serviette ou tout autre torchon volumineux.
- Apprenez aux enfants à ne pas jouer avec les commandes ou les autres éléments de la cuisinière.
- Pour votre sécurité, ne nettoyez jamais l'appareil à l'aide d'un nettoyeur haute pression (eau ou vapeur).
- Si le cordon d'alimentation de l'appareil est endommagé, il devra être remplacé par le fabricant, son réparateur agréé ou par toute personne qualifiée afin d'éviter de créer un danger.

- ★ • Cet appareil n'est pas conçu pour être utilisé par des personnes (y compris les enfants) inexpérimentées ou dont les capacités physiques, sensorielles ou mentales sont réduites, sauf si celles-ci sont sous la surveillance ou ont reçu les instructions d'utilisation appropriées de la personne responsable de leur sécurité.

TABLES DE CUISSON

- ❑ • **Ne laissez jamais la table de cuisson sans surveillance lorsqu'un brûleur fonctionne à puissance élevée.** En cas de débordement, les particules grasses provenant des aliments risquent de s'enflammer.
- Couches protectrices - N'utilisez pas de papier d'aluminium pour recouvrir le fond des bacs de récupération ou la sole du four, sauf si les instructions le suggèrent. Une installation inappropriée de ces couches protectrices est susceptible de provoquer une décharge électrique ou un incendie.
- Pour éviter le débordement d'huile et un incendie, utilisez une quantité minimale d'huile dans une poêle peu profonde et évitez de faire cuire les aliments surgelés avec des quantités excessives de glace.
- **Ne soulevez pas la table de cuisson.** Vous risqueriez de l'endommager et de provoquer des dysfonctionnements.
- **Ne faites jamais fonctionner la table de cuisson sans récipient.** Les boutons de commande deviendraient brûlants.
- N'utilisez jamais la table de cuisson vitrée comme planche à découper.

-
- ★ • **Soyez prudent lorsque vous touchez la table de cuisson.** La surface vitrée restera chaude quelques minutes même après l'arrêt de la cuisson.
 - **Posez les ustensiles de cuisine sur la table de cuisson en verre avec précaution,** surtout lorsque celle-ci fonctionne. Vous risqueriez entre autre de vous brûler.
 - **Utilisez des plats de taille appropriée.** La cuisinière est dotée de foyers de différentes tailles. Utilisez des casseroles et des poêles à fond plat, suffisamment larges pour recouvrir toute la surface de chauffe. L'utilisation d'ustensiles de taille trop petite exposerait une partie de l'élément chauffant à un risque de contact et d'inflammation (ex. : tissu). Des casseroles et des poêles de taille adéquate augmenteront en outre l'efficacité de la cuisson.
 - **Le manche des ustensiles doit être dirigé vers l'intérieur et non au-dessus des foyers adjacents** - Afin de réduire tout risque de brûlure, d'inflammation ou de projections dû à un contact accidentel avec les ustensiles, dirigez leur manche vers l'intérieur et non au-dessus des foyers adjacents.
 - **Ustensiles de cuisson en faïence.** Afin d'éviter tout risque de fêlure lié aux brusques changements de températures, utilisez uniquement des ustensiles en verre, en vitrocéramique, en céramique, en terre cuite ou en faïence.

-
- ★ • **Nettoyage.** Suivez les consignes et avertissements figurant sur les étiquettes des produits nettoyeurs.
 - Assurez-vous que vous savez quel bouton de commande correspond à chaque foyer. Assurez-vous d'avoir allumé le bon foyer.
 - Éteignez toujours le foyer avant de retirer la casserole.
 - Si vous préparez des aliments qui s'enflamment sous la hotte, activez la ventilation.
 - Surveillez les aliments frits à température élevée ou moyenne.
 - **Ne stockez pas d'objets lourds au-dessus de la table de cuisson qui pourraient tomber et l'endommager.**
 - **N'utilisez pas de caches décoratifs sur les éléments de la table** - Si un élément est allumé accidentellement, le couvercle décoratif peut devenir chaud ou fondre. Des brûlures peuvent se produire si les caches chauds sont manipulés. La table de cuisson peut également être endommagée.
 - **Bonne installation** - Assurez-vous que votre appareil est correctement installé et mis à la terre par un technicien qualifié.

Consignes de sécurité importantes

- ★ L'entretien de cet appareil doit impérativement être effectué par une main d'œuvre qualifiée. Des réparations effectuées par des personnes non qualifiées peuvent causer des blessures corporelles ou des dégâts matériels graves. Si votre cuisinière nécessite des réparations, contactez un service d'assistance technique agréé Samsung. Le non respect de ces instructions peut provoquer des dommages et entraîner l'annulation de la garantie.
- Les appareils encastrés ne doivent être mis en marche qu'après avoir été installés dans un meuble ou un lieu de travail conforme aux normes en vigueur. Cela garantit une installation des appareils conforme aux normes de sécurité appropriées.
- En cas de dysfonctionnement ou de détérioration (cassure, fêlure) de l'appareil :
 - éteignez toutes les zones de cuisson
 - débranchez la cuisinière de la prise murale CA
 - contactez le centre de dépannage Samsung le plus proche.

⚠ AVERTISSEMENT

Si la surface est fendue, éteignez et débranchez l'appareil afin d'éviter tout risque d'électrocution. N'utilisez pas la table de cuisson tant que la surface vitrée n'a pas été remplacée.

⚠ AVERTISSEMENT

- Afin d'éviter tout risque d'électrocution, veillez à ce que l'appareil soit hors tension avant de procéder au remplacement de l'ampoule.
- La cuisinière ne doit pas être placée sur un socle.

SÉCURITÉ ENFANTS

⚠ AVERTISSEMENT



- Cet appareil n'est pas conçu pour être utilisé par des jeunes enfants ou des personnes invalides non assistés par un adulte responsable.
- Les jeunes enfants ne doivent pas utiliser l'appareil sans la surveillance d'un adulte.
- Veillez à ce que les enfants soient éloignés de la porte lors de son ouverture ou de sa fermeture car ils pourraient se cogner contre la porte ou se prendre les doigts dedans.
- Les zones de cuisson chauffent lorsque vous cuisinez. Pour éviter aux jeunes enfants d'être brûlés, maintenez-les toujours éloignés de l'appareil lorsque vous cuisinez.
- Pendant l'auto-nettoyage, les surfaces peuvent dépasser leur température habituelle. Tenez les enfants éloignés de la cuisinière lorsqu'elle est en mode d'auto-nettoyage.

AVERTISSEMENT

les parties accessibles peuvent devenir très chaudes pendant l'utilisation. Les enfants en bas âge doivent être tenus à l'écart du four afin d'éviter toute brûlure.

FOUR

-  • **NE TOUCHEZ PAS LES ÉLÉMENTS CHAUFFANTS OU LES SURFACES INTERNES DU FOUR.** Les éléments chauffants peuvent être chauds même s'ils sont noirs. Les surfaces internes d'un four deviennent suffisamment chaudes pour provoquer des brûlures. Pendant et après le fonctionnement, ne touchez pas les éléments chauffants et les surfaces internes du four et ne laissez aucun vêtement ou produit inflammable entrer en contact avec ces derniers tant qu'ils n'ont pas refroidis. Certaines autres surfaces du four peuvent devenir chaudes au point de provoquer des brûlures. Il s'agit des orifices de ventilation du four et surfaces situées à proximité de ces orifices, de la porte du four et de la vitre de la porte du four.
- **Ne faites pas chauffer des aliments contenus dans des récipients fermés.** L'accumulation de pression pourrait faire exploser le contenant et provoquer des blessures.
- **N'utilisez pas le four pour sécher des journaux.** En cas de surchauffe, les journaux risquent de s'enflammer.
- **N'utilisez pas le four comme espace de rangement.** Les éléments rangés dans le four peuvent s'enflammer.

-  • **Soyez prudent lorsque vous ouvrez la porte.** Laissez l'air chaud ou la vapeur s'échapper avant de retirer les aliments du four ou de les placer à l'intérieur.
- **Couches protectrices.** N'utilisez pas de papier d'aluminium pour recouvrir la sole du four, sauf si les instructions le suggèrent. Une installation inappropriée de ces couches protectrices est susceptible de provoquer une décharge électrique ou un incendie.
- **N'obstruez pas les conduits de ventilation du four.** L'orifice de ventilation est situé au-dessus de l'élément de surface arrière droit. Pendant le fonctionnement du four, cette zone peut devenir extrêmement chaude. N'obstruez jamais cette ouverture et n'y placez pas de matière plastique ou d'éléments sensibles à la chaleur.
- **Insertion des grilles du four.** Placez toujours les grilles du four à la hauteur appropriée tant que le four est encore froid. Si vous devez déplacer une grille alors que le four est chaud, utilisez des maniques. Les poignées des récipients ne doivent jamais toucher les éléments chauffants du four.
-  • L'aluminium ou la sonde thermique ne doit pas toucher les éléments chauffants.
- **Cet appareil devient chaud pendant son utilisation.** Prenez garde à ne pas toucher les éléments chauffants situés à l'intérieur du four.
- N'utilisez pas de nettoyants fortement abrasifs ou de grattoirs métalliques pointus pour nettoyer le verre de la porte de four. Ils sont susceptibles de rayer la surface et avoir comme conséquence l'éclatement en verre.

Consignes de sécurité importantes

ATTENTION

N'essayez pas d'utiliser le four pendant une panne de courant.

En cas de panne de courant, arrêtez toujours le four. Si le four n'est pas arrêté et que l'alimentation est rétablie, le four peut commencer à fonctionner à nouveau. Les aliments laissés sans surveillance peuvent s'enflammer ou s'altérer.

FOURS AUTO-NETTOYANTS

 **Ne nettoyez jamais le joint de la porte.** Le joint de la porte est indispensable pour assurer une bonne étanchéité. veillez à ne pas frotter, endommager ni déplacer le joint.

-  **Ne laissez jamais vos oiseaux de compagnie dans la cuisine.** Les oiseaux sont extrêmement sensibles à la fumée émise durant les cycles d'auto-nettoyage du four. La fumée peut être dangereuse, voire mortelle pour les oiseaux. Déplacez les oiseaux dans une pièce bien aérée.
- Procédez uniquement au cycle d'auto-nettoyage des parties mentionnées dans le manuel.** Avant de procéder à l'auto-nettoyage du four, retirez la plaque de séparation, la grille, les ustensiles et tous les aliments.

-  Avant d'actionner le cycle d'auto-nettoyage, essuyez la graisse et les résidus alimentaires dans le four. Une quantité excessive de graisse peut s'enflammer, provoquant de la fumée dommageable pour votre intérieur.
- Aucun nettoyant ou revêtement de protection pour four disponible dans le commerce ne doit être utilisé pour l'intérieur ou l'extérieur du four.
- Retirez les grilles en nickel avant de démarrer le cycle d'auto-nettoyage du four afin d'éviter qu'elles ne se décolorent.
- Si le mode d'auto-nettoyage ne fonctionne pas, éteignez le four et débranchez-le de la prise d'alimentation. Faites-le réparer par un technicien qualifié.
- Nettoyez les projections les plus importantes avant de procéder à l'auto-nettoyage.

SURFACES DE CUISSON EN VITROCÉRAMIQUE

- ☐ • **NE TOUCHEZ PAS LES FOYERS OU LES ZONES SITUÉES À PROXIMITÉ.**
Les éléments de la table de cuisson peuvent être chauds même s'ils sont noirs. Les zones situées à proximité de ces éléments peuvent devenir chaudes au point de provoquer des brûlures. Pendant et après le fonctionnement de la cuisinière, ne touchez pas les foyers ou les zones situées à proximité des foyers et évitez que des vêtements ou produits inflammables n'entrent en contact avec ces derniers tant qu'ils n'ont pas entièrement refroidi. Ces zones incluent notamment la table de cuisson et les zones situées face à la table de cuisson.
- **Ne faites rien cuire sur une table de cuisson brisée.** Si la table de cuisson est cassée, vous risquez de vous électrocuter en la nettoyant ou en cuisinant dessus. Contactez immédiatement un technicien qualifié.
- ★ **Nettoyez la table de cuisson avec précaution.** Si vous utilisez une éponge ou un chiffon humide pour essuyer les salissures sur une table de cuisson chaude, veillez à ne pas vous brûler avec la vapeur. Certains nettoyants peuvent former des fumées toxiques s'ils sont appliqués sur une surface chaude.

AVERTISSEMENTS IMPORTANTS RELATIFS À L'INSTALLATION

⚠ AVERTISSEMENT

- ★ • Cet appareil doit être installé par un technicien qualifié ou une société de dépannage.
 - Le non-respect de cette consigne d'installation par un technicien qualifié peut provoquer une électrocution, un incendie, une explosion, un dysfonctionnement de l'appareil ou des blessures.
- Déballez l'appareil : retirez tous les éléments d'emballage et vérifiez que le four n'est pas endommagé (traces de choc à l'intérieur ou à l'extérieur, loquets cassés, fissures au niveau de la porte ou porte mal alignée). En cas de dommages, n'utilisez pas le four et contactez immédiatement votre revendeur.
- Branchez le cordon d'alimentation sur une prise adaptée correctement reliée à la terre. Ne branchez aucun autre appareil électrique sur ce même circuit.
- Gardez tous les éléments d'emballage hors de la portée des enfants. Ceux-ci risqueraient de les utiliser pour jouer et se blesser.



Consignes de sécurité importantes

- ★ • Installez votre appareil sur un revêtement plat et dur, capable de supporter son poids.
 - Le non-respect de cette consigne risque d'entraîner des vibrations anormales, des bruits ou d'autres problèmes avec l'appareil.
- ⚡ • Cet appareil doit être correctement relié à la terre.
 - Ne reliez jamais cet appareil à une conduite de gaz, à un tuyau d'eau en plastique ou à une ligne téléphonique.
 - Cela pourrait entraîner un risque d'électrocution, d'incendie, d'explosion ou de défaillance de l'appareil.
 - Ne coupez ni ne retirez JAMAIS la broche de mise à la terre de la fiche du cordon d'alimentation.
 - Assurez-vous que l'ampérage de la prise sur laquelle est branché l'appareil est adapté.
- ☒ • N'installez pas cet appareil dans un endroit humide, grasseux ou poussiéreux et veillez à ce qu'il ne soit pas exposé directement à la lumière du soleil ou à une source d'eau (eau de pluie).
 - Cela pourrait entraîner un risque d'électrocution ou d'incendie.
- N'utilisez jamais un cordon d'alimentation endommagé ou une prise murale mal fixée.
 - Cela pourrait entraîner un risque d'électrocution ou d'incendie.
- Ne tirez jamais sur le cordon d'alimentation et ne le pliez pas de façon excessive.
- Ne vrillez et ne serrez pas le cordon d'alimentation.
- N'accrochez pas le cordon d'alimentation sur un objet métallique ; ne placez pas d'objet lourd sur le cordon d'alimentation ; n'insérez pas le cordon d'alimentation entre des objets.
 - Cela pourrait entraîner un risque d'électrocution ou d'incendie.
- ✎ Si le cordon d'alimentation est endommagé, contactez le centre de dépannage Samsung le plus proche.

AVERTISSEMENTS IMPORTANTS RELATIFS À L'UTILISATION

ATTENTION

-  • Si votre appareil est submergé par un liquide quel qu'il soit, veuillez prendre contact avec le centre de maintenance Samsung le plus proche. Le non-respect de cette consigne peut entraîner un risque d'électrocution ou d'incendie.
- Si l'appareil génère un bruit anormal, une odeur de brûlé ou de la fumée, débranchez immédiatement la prise et contactez le service de dépannage le plus proche.
 - Le non-respect de cette consigne peut entraîner un risque d'électrocution ou d'incendie.
- En cas de fuite de gaz (propane, GPL, etc.), aérez immédiatement la pièce. Ne touchez pas le cordon d'alimentation. Ne touchez pas l'appareil.
 - La moindre étincelle risquerait de provoquer une explosion ou un incendie.
- Prenez garde à ne pas toucher la porte du four, les éléments chauffants ou toute autre partie de l'appareil susceptible d'avoir chauffé.
 - Le non-respect de cette consigne risque d'entraîner des brûlures.

-  • En cas de départ de feu à l'intérieur du four, laissez sa porte fermée, éteignez l'appareil et débranchez la prise ou coupez l'alimentation au niveau du tableau de fusibles ou du disjoncteur. Si vous ouvrez la porte du four, l'incendie risque de se propager.
- Respectez systématiquement les consignes de sécurité lorsque vous utilisez votre four. Ne tentez jamais de réparer vous-même l'appareil ; le courant électrique circulant à l'intérieur est très élevé. Si le four nécessite des réparations, contactez un centre de maintenance Samsung agréé proche de chez vous.
- Si vous utilisez l'appareil alors qu'il est contaminé par des substances étrangères (ex. : résidus d'aliments), vous risquez de l'endommager.
- Retirez l'emballage des aliments avec précaution lorsque vous sortez ces derniers du four.
 - Si les aliments sont chauds, de la vapeur chaude peut s'échapper soudainement lorsque vous en retirez l'emballage, et vous risquez de vous brûler.
-  • Ne tentez pas de réparer, démonter ou modifier vous-même l'appareil.
 - Le châssis de l'appareil étant traversé par un courant à haute tension, il existe un risque d'électrocution ou d'incendie.
 - Si le four nécessite des réparations, contactez le centre de maintenance Samsung le plus proche de chez vous.

Consignes de sécurité importantes

- ✍ • Si une substance étrangère telle que de l'eau pénètre dans l'appareil, contactez le centre de maintenance Samsung le plus proche.
 - Le non-respect de cette consigne peut entraîner un risque d'électrocution ou d'incendie.
 - ☒ • Ne manipulez pas le cordon d'alimentation avec les mains mouillées.
 - Cela pourrait entraîner un risque d'électrocution.
 - N'éteignez pas l'appareil s'il est en cours de fonctionnement.
 - Cela pourrait provoquer une étincelle et entraîner un risque d'électrocution ou d'incendie.
 - Conservez tous les matériaux d'emballage hors de portée des enfants : les matériaux d'emballage présentent un danger pour les enfants.
 - Si un enfant place un sac plastique sur sa tête, il risque de s'asphyxier.
 - Ne laissez pas les enfants ou toute personne à capacités physiques, sensorielles ou mentales réduites utiliser cet appareil sans surveillance.
 - Veillez à ce que les commandes et les zones de cuisson du four soient hors de portée des enfants.
 - Le non-respect de cette consigne peut entraîner un risque d'électrocution, de brûlures ou de blessures.
 - Ne touchez pas l'intérieur du four juste après son fonctionnement ; les éléments sont encore brûlants.
 - Le non-respect de cette consigne risque d'entraîner des brûlures.
- ☒ • N'utilisez et n'entreposez pas d'aérosols ou d'objets inflammables à proximité du four.
 - Les matériaux inflammables et les aérosols peuvent créer un incendie ou une explosion.
 - N'insérez pas vos doigts, de substances étrangères ou d'objets métalliques tels que des épingles ou des aiguilles dans l'entrée, la sortie et les orifices de l'appareil. En cas d'insertion de substances étrangères dans l'une de ces ouvertures, contactez votre fournisseur ou le centre de maintenance Samsung le plus proche.
 - N'essayez pas de modifier, d'ajuster ou de réparer la porte. NE retirez JAMAIS la porte ou l'habillage du four.
 - N'entreposez et n'utilisez jamais le four en extérieur.
 - Cet appareil ne doit jamais être utilisé à d'autres fins que la cuisson.
 - Si vous vous servez de l'appareil pour un autre usage que celui auquel il est destiné, vous risquez de provoquer un incendie.
 - Ôtez le couvercle ou le bouchon des récipients fermés (bouteille de thé aux herbes, biberon, bouteille de lait, etc.) avant de les réchauffer. Faites un trou avec un couteau dans les aliments contenant des coquilles (œufs, châtaignes, etc.) avant de les cuisiner.
 - Le non-respect de cette consigne risque d'entraîner des brûlures ou des blessures.

- ☒ • Ne faites jamais chauffer des récipients en plastique ou en papier et ne les utilisez pas pour la cuisson.
 - Le non-respect de cette consigne risque d'entraîner un incendie.
- Ne faites pas chauffer d'aliments emballés dans du papier tel que des pages de magazine ou du journal, etc.
 - Cela pourrait provoquer un incendie.
- N'ouvrez pas la porte si les aliments à l'intérieur du compartiment de cuisson sont en flammes.
 - Si vous ouvrez la porte, de l'oxygène pénétrera à l'intérieur et cela risque de provoquer un incendie.
- N'exercez pas de pression excessive sur la porte ou à l'intérieur de l'appareil. Évitez tout choc sur la porte ou à l'intérieur de l'appareil.
 - S'accrocher à la porte de l'appareil risque de le faire basculer et de provoquer de graves blessures.
 - Si la porte du four est endommagée, ne vous servez pas de l'appareil. Contactez un centre d'assistance technique.
- Ne touchez pas les aliments pendant ou immédiatement après la cuisson.
 - Utilisez des maniques afin d'éviter toute brûlure.
- Les poignées des casseroles ou des poêles et les surfaces du four peuvent être suffisamment chaudes pour provoquer des brûlures après cuisson.
 - Utilisez une ou deux maniques.

AVERTISSEMENTS RELATIFS À L'UTILISATION

⚠ ATTENTION

- ★ • Si la surface du four est fissurée, n'utilisez pas l'appareil.
 - Le non-respect de cette consigne risque d'entraîner une électrocution.
- Les plats et récipients peuvent devenir extrêmement chauds. Manipulez-les avec précaution.
- Les plats chauds et la vapeur peuvent provoquer des brûlures. Retirez le couvercle des récipients avec précaution en veillant à éloigner ces derniers de votre visage et de vos mains afin d'éviter que le dégagement de vapeur ne vous brûle.
- Retirez les couvercles des petits pots pour bébé avant de les faire chauffer. Lorsque vous réchauffez des aliments pour bébé, remuez-les bien pour répartir la chaleur uniformément. Testez toujours la température des aliments avant de les donner à un bébé. Contrairement à ce qu'il paraît, le récipient en verre ou la surface des aliments peuvent être chauds au point de brûler la bouche du bébé.
- Soyez prudent car les boissons ou aliments peuvent être très chaud(e)s après avoir été réchauffé(e)s.
 - Vérifiez que les aliments ont suffisamment refroidi. Assurez-vous que les aliments ont suffisamment refroidi.

Consignes de sécurité importantes

- ★ • Montrez-vous particulièrement vigilant lorsque vous faites chauffer des liquides (ex. : eau ou autres boissons).
 - Veillez à remuer pendant ou après la cuisson.
 - Évitez d'utiliser des récipients glissants à goulot étroit.
 - Attendez au moins 30 secondes après la cuisson avant de retirer le liquide qui vient d'être chauffé.
 - Le non-respect de cette consigne risque de provoquer un soudain débordement de son contenu et d'entraîner des brûlures.
- ☐ • Ne montez pas sur l'appareil et ne placez pas d'objets (ex. : linge, couvercle de four, bougies allumées, cigarettes allumées, plats, produits chimiques, objets métalliques, etc.) dessus.
 - Des articles peuvent rester coincés dans la porte, comme une serviette.
 - Cela pourrait entraîner un risque d'électrocution, d'incendie, de défaillance de l'appareil ou des blessures.
- N'utilisez pas l'appareil avec les mains mouillées.
 - Cela pourrait entraîner un risque d'électrocution.
- Ne vaporisez pas de substances volatiles (ex. : insecticide) sur la surface de l'appareil.
 - Ces substances sont non seulement nocives pour la santé, mais elles peuvent également entraîner une électrocution, un incendie ou une défaillance de l'appareil.
- ☐ • N'approchez pas votre visage ou votre corps de l'appareil pendant la cuisson ou lors de l'ouverture de la porte juste après la cuisson.
 - Veillez à ce que les enfants ne s'approchent pas trop près de l'appareil.
 - Le non-respect de cette consigne risque d'entraîner des brûlures pour les enfants.
- Ne posez pas d'aliments ou d'objets lourds sur la porte lorsque celle-ci est ouverte.
 - Si vous ouvrez la porte, vous risqueriez de vous brûler ou de vous blesser si les aliments ou des objets chutaient.
- Ne créez pas de choc thermique brutal au niveau de la porte, de l'intérieur de l'appareil ou du plat (ex. : en versant de l'eau dessus pendant ou juste après la cuisson).
 - Cela risque d'endommager l'appareil. La vapeur ou les projections d'eau pourraient entraîner des brûlures ou des blessures.
- Ne faites jamais fonctionner le four à vide, sauf en mode d'auto-nettoyage.
- Ne faites jamais décongeler de boissons surgelées contenues dans des bouteilles à col étroit. Celles-ci risqueraient d'éclater.
- Ne rayez pas la surface vitrée de la porte du four à l'aide d'un objet tranchant.
 - Cela pourrait endommager, voire briser la vitre.

- ☐ • Ne posez rien sur l'appareil lorsque celui-ci fonctionne.
- N'utilisez pas de récipients fermés hermétiquement. Retirez les opercules et les couvercles avant la cuisson. Les récipients fermés hermétiquement peuvent exploser en raison de l'accumulation de pression, même après l'arrêt du four.
- Veillez à ce que les aliments ne touchent pas les éléments chauffants du four.
 - Cela pourrait provoquer un incendie.
- Ne faites pas surchauffer les aliments.
 - Cela pourrait provoquer un incendie.

AVERTISSEMENTS IMPORTANTS RELATIFS AU NETTOYAGE

⚠ ATTENTION

- ★ • Ne nettoyez pas l'appareil en pulvérisant directement de l'eau dessus.
- N'utilisez pas de benzène, de diluant ou d'alcool pour nettoyer l'appareil.
 - Cela pourrait entraîner une décoloration, une déformation, des dommages sur l'appareil ainsi qu'un risque d'électrocution ou d'incendie.
- Prenez garde à ne pas vous blesser en nettoyant l'appareil (extérieur ou intérieur).
 - Les arêtes de celui-ci peuvent se révéler très tranchantes.
- Ne nettoyez pas l'appareil à l'aide d'un nettoyeur vapeur.
 - Cela pourrait entraîner un phénomène de corrosion.
- Veillez à maintenir l'intérieur du four toujours propre. Les particules d'aliments ou les projections d'huile adhérant aux parois risquent d'abîmer le four ou d'en réduire son efficacité.

Présentation de votre nouvelle cuisinière

Présentation

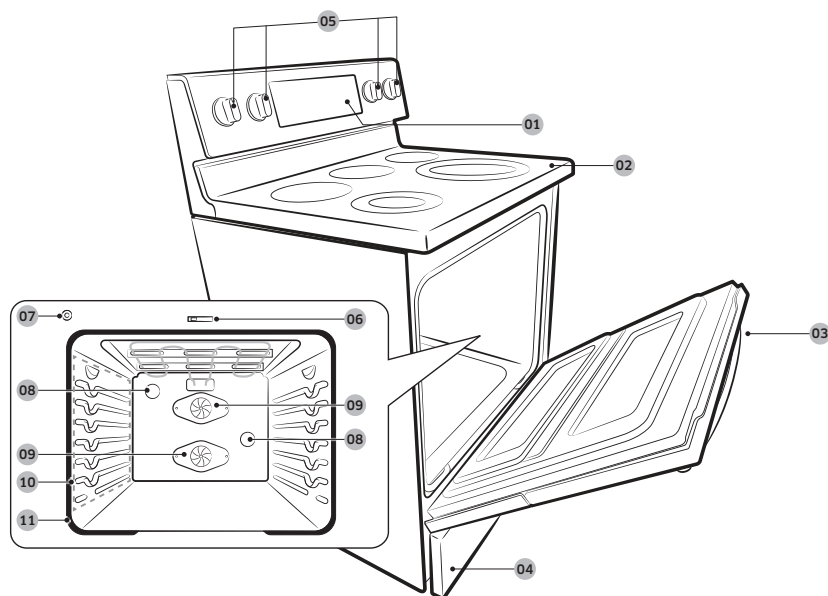

- | | | | | | |
|----|---|----|--|----|--|
| 01 | Panneau de commande du four (Voir page 27 pour plus d'informations) | 02 | Surface vitrée | 03 | Porte du four |
| 04 | Tiroir de rangement | 05 | Boutons de commande de la surface* (Voir page 23 pour plus d'informations) | 06 | Loquet de nettoyage automatique/vapeur |
| 07 | Commutateur d'éclairage automatique du four | 08 | Éclairage du four* | 09 | Ventilateur de convection |
| 10 | Hauteur | 11 | Joint | | |

Accessoires fournis



Grilles de cuisson (3)*

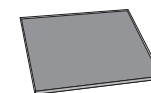

Plaque de séparation (1)

REMARQUE

Si vous souhaitez acheter un accessoire repéré par un astérisque (*), vous pouvez le commander auprès du Centre d'assistance Samsung (1-800-726-7864).

Dual Door™

Ce four dispose d'une porte unique Dual Door™ munie de charnières au milieu. Vous aurez donc besoin d'ouvrir uniquement la moitié supérieure pour accéder à la cavité supérieure. Lorsque vous utilisez la fonctionnalité Flex Duo™, vous pouvez accéder à l'espace supérieur du four beaucoup plus facilement et avec une efficacité énergétique plus importante.

Comment utiliser la porte supérieure

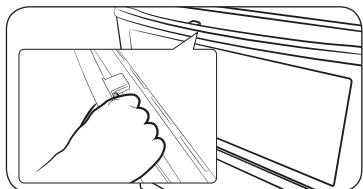

1. Maintenez la poignée et le levier, appuyez sur le levier pour déverrouiller le loquet de la porte puis tirez la poignée.

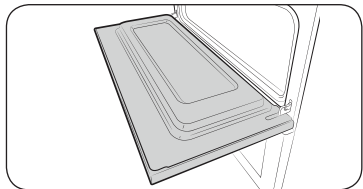

2. Cela permet d'ouvrir la porte supérieure comme indiqué.

Comment utiliser la porte complète

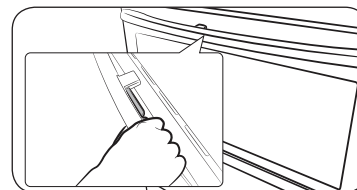

1. Maintenez la zone sans levier de la poignée, puis tirez.

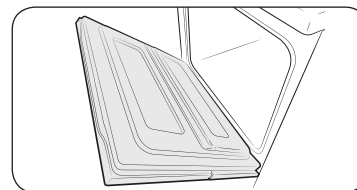

2. Cela permet d'ouvrir la porte complète comme indiqué.

⚠ ATTENTION

Lors de l'ouverture de la porte complète, veillez à saisir la poignée par la partie sans levier. Si vous appuyez à moitié sur le levier lorsque vous ouvrez la porte, la porte supérieure peut s'ouvrir, et vous pouvez vous blesser.

📖 REMARQUE

- Ne posez pas d'objets lourds dessus, ou n'appliquez pas de force excessive sur la porte supérieure.
- Ne laissez pas les enfants jouer avec ou sur la porte supérieure.



Avant de commencer

Nettoyez soigneusement le four avant de l'utiliser pour la première fois. Ensuite, retirez les accessoires, lancez un cycle de cuisson traditionnelle et faites fonctionner le four à 400 °F pendant 1 heure. Il est normal qu'une odeur caractéristique se dégage lors de cette opération. Ceci est tout à fait normal.

Aérez convenablement la pièce pendant cette période.

Conseils pour économiser de l'énergie

- Au cours de la cuisson, la porte du four doit être fermées sauf lorsque vous retournez les aliments. Afin de maintenir la température du four et d'économiser de l'énergie, n'ouvrez pas trop souvent la porte au cours de la cuisson.
- Si le temps de cuisson est supérieur à 30 minutes, vous pouvez éteindre le four 5 à 10 minutes avant la fin du temps de cuisson pour économiser de l'énergie. La chaleur résiduelle terminera le processus de cuisson.
- Pour économiser de l'énergie et réduire le temps nécessaire pour refaire chauffer le four, prévoyez l'utilisation du four afin d'éviter d'avoir à l'éteindre entre deux cuissons d'aliments.
- Lorsque c'est possible, faites cuire plusieurs aliments à la fois.

Cuisiner sur la table de cuisson

À propos de la cuisine sur la table de cuisson

ATTENTION

AVANT LA CUISSON

- N'utilisez pas la table de cuisson vitrée comme planche à découper.
- Ne placez et ne rangez rien qui soit susceptible de fondre ou de s'enflammer sur la surface vitrée, même si elle n'est pas utilisée.
- Allumez la table de cuisson uniquement après avoir placé un récipient sur le foyer.
- Ne stockez pas d'objets lourds au-dessus de la table de cuisson. Ils pourraient tomber et l'endommager.

ATTENTION

PENDANT LA CUISSON

- Ne placez pas de papier d'aluminium ou d'objet en plastique tel que salières et poivrières, porte-cuillères ou emballages en plastique sur la cuisinière lorsque vous l'utilisez. L'air chaud provenant de l'orifice de ventilation risque de faire fondre le plastique ou d'enflammer les objets.
- Assurez-vous que le foyer correct est allumé.
- Ne faites jamais cuire les aliments directement sur la surface vitrée. Utilisez toujours un récipient.
- Veillez à toujours centrer la casserole sur le foyer que vous utilisez.
- Ne laissez jamais les foyers sans surveillance lorsque vous utilisez une température élevée. En cas de débordement, les particules grasses provenant des aliments risquent de s'enflammer.
- Éteignez les foyers avant de retirer la casserole.
- Ne couvrez pas les aliments de film plastique. Le plastique risque de fondre sur la surface et de s'avérer très difficile à nettoyer.



⚠ ATTENTION

APRÈS LA CUISSON

- Ne touchez pas les foyers avant qu'ils n'aient refroidi.
- Le foyer peut encore être chaud et vous risquez de vous brûler si vous touchez la surface vitrée avant qu'elle n'ait suffisamment refroidi.
- Nettoyez immédiatement les éclaboussures de la table de cuisson afin d'éviter qu'elles ne s'incrustent et soient difficiles à nettoyer.
- Si un placard de rangement est installé directement au-dessus de la table de cuisson, assurez-vous que les éléments rangés sont rarement utilisés et qu'ils peuvent être rangés en toute sécurité dans un endroit soumis à la chaleur. La chaleur peut s'avérer dangereuse dans le cas de liquides volatils, de nettoyeurs ou de produits en aérosol.

À propos des foyers radiants

La température augmente de manière progressive et uniforme. À mesure que la température augmente, le foyer radiant devient rouge. Afin que soit conservé le réglage sélectionné, l'élément se met en marche et s'arrête alternativement. L'élément chauffant conserve assez de chaleur pour fournir une température uniforme et constante durant le cycle de désactivation. Pour une cuisson efficace, éteignez l'élément chauffant quelques minutes avant la fin de la cuisson. Ainsi, la chaleur résiduelle permet de terminer le processus de cuisson.

📄 REMARQUE

Les foyers radiants sont équipés d'un limiteur leur permettant de s'allumer et de s'éteindre, même avec le réglage HI (ÉLEVÉ). Cela permet d'éviter toute détérioration de la table de cuisson en céramique. L'activation et la désactivation pendant le réglage HI (ÉLEVÉ) sont normales et se produisent si la casserole est trop petite pour le foyer radiant utilisé ou si le fond de la casserole n'est pas plat.

Emplacement des foyers radiants et des commandes

Les boutons de commande permettent d'activer les foyers radiants de la table de cuisson comme indiqué ci-dessous.

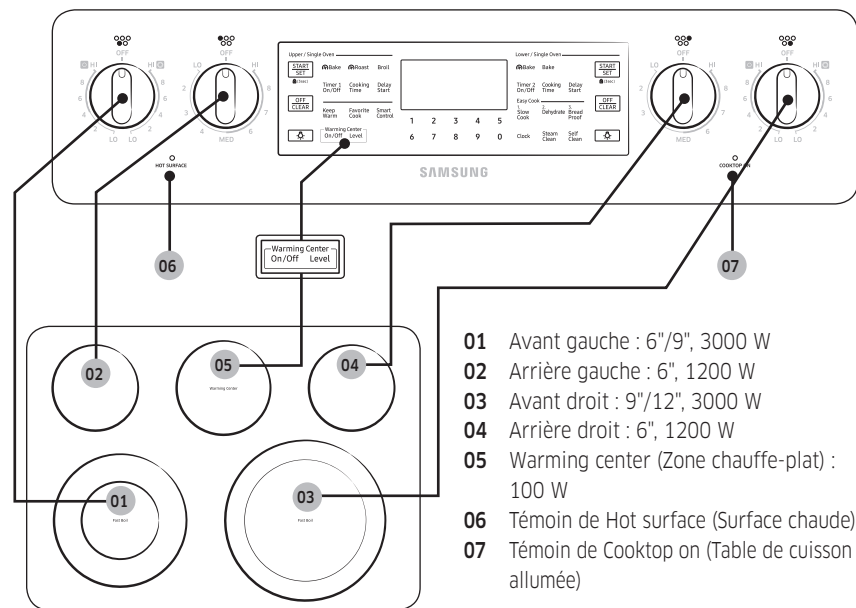

Témoin de surface chaude

- S'allume lorsque la surface est allumée ou est chaude au toucher.
- Reste allumé même après la mise hors tension du foyer.
- Reste allumé jusqu'à ce que la surface descende à environ 150 °F.



Cuisiner sur la table de cuisson

Zones de cuisson

- Les zones de cuisson de votre cuisinière sont matérialisées par des cercles permanents sur la table de cuisson vitrée. Pour une cuisson plus efficace, utilisez des récipients de même taille que les foyers.
- **Les récipients ne doivent pas dépasser ½" à 1" la zone de cuisson.**
- Lorsqu'un bouton est activé, une lueur est visible à travers la table de cuisson vitrée.
L'élément s'allume et s'éteint alternativement afin de maintenir la chaleur pré réglée, même lorsque le réglage de température est élevé.
- Pour obtenir plus d'informations sur la sélection des ustensiles de cuisine appropriés, reportez-vous au chapitre « Utilisation des ustensiles de cuisine appropriés » en page 26.

Comment régler la cuisinière pour utiliser la table de cuisson ?

⚠ ATTENTION

- Les foyers de la table de cuisson peuvent être chauds et provoquer des brûlures. Ne touchez pas les foyers avant qu'ils n'aient suffisamment refroidi.
- Ne laissez jamais la cuisson sans surveillance à température élevée ou moyennement élevée. En cas de débordement, les particules de graisse provenant des aliments risquent de s'enflammer.
- Veillez à tourner le bouton de commande sur **OFF (ARRÊT)** à la fin de la cuisson.

Bouton de commande de la table de cuisson

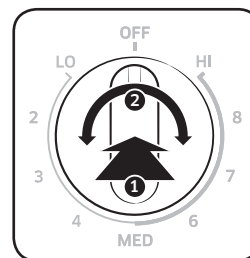

Simple
(arrière gauche, arrière droit)

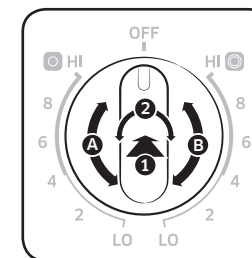

Double
(avant gauche, avant droit)

1. Enfoncez le bouton.
2. Tournez dans l'une ou l'autre direction selon le réglage souhaité.
 - Position A : Brûleur simple
 - Position B : Double brûleur

⚠ ATTENTION

La zone située entre le réglage élevé et désactivé n'est pas adaptée à la cuisson.



Réglages recommandés

RÉGLAGE	TYPE DE CUISSON
ÉLEVÉ	Démarrer la cuisson de la plupart des aliments, amener l'eau à ébullition, griller dans une poêle
MOYENNEMENT ÉLEVÉE	Griller rapidement à la poêle, frire, frire dans un bain d'huile
MOYENNE	Maintenir à faible ébullition, épaissir des sauces, cuire des légumes à la vapeur
MOYENNEMENT FAIBLE	Poursuivre la cuisson, pocher, faire mijoter
FAIBLE	Maintenir au chaud les aliments, faire fondre, cuire doucement

Utilisation de la zone chauffe-plat

La **zone chauffe-plat**, située dans la partie centrale arrière de la surface vitrée, conserve les aliments cuits à température de consommation.

REMARQUE

La zone chauffe-plat ne devient pas rouge comme les autres foyers.

ATTENTION

- Ne réchauffez pas les aliments pendant plus de deux heures sur la zone chauffe-plat.
 - Utilisez uniquement des ustensiles et plats recommandés pour une utilisation sûre dans le four et sur la table de cuisson.
 - Utilisez toujours des maniques ou des gants lorsque vous retirez les aliments de la zone chauffe-plat, car les ustensiles et les plats restent chauds.
 - Lorsque vous faites chauffer des pâtisseries et du pain, ménagez une ouverture dans le couvercle afin de permettre à la vapeur de s'échapper.
 - Les aliments doivent être déjà chauds. La consommation d'aliments crus ou froids placés sur la zone chauffe-plat risque de vous rendre malade.
1. Allumez la zone chauffe-plat.
Appuyez sur le bouton **Warming Center On/Off (Activation/Désactivation de la zone chauffe-plat)**.

2. Sélectionnez la puissance de votre choix.
En appuyant une fois sur le bouton **Warming Center Level (Niveau de la zone chauffe-plat)**, le niveau est réglé sur Lo (Faible). Appuyez deux fois sur le bouton pour régler le niveau sur Med (Moyen) et trois fois pour le régler sur Hi (Élevé).
3. Éteignez la zone chauffe-plat.
Appuyez sur le bouton **Warming Center On/Off (Activation/Désactivation de la zone chauffe-plat)**.

REMARQUE

- Appuyer sur la touche **OFF/CLEAR (ARRÊT/EFFACER)** ne permet pas d'éteindre la zone chauffe-plat.
- Pour de meilleurs résultats, recouvrez les aliments placés sur la zone chauffe-plat d'un couvercle ou d'un film d'aluminium. Lorsque vous faites chauffer des pâtisseries ou du pain, le couvercle doit être perforé afin de permettre à la vapeur de s'échapper.

Réglages recommandés

NIVEAU	TYPE D'ALIMENTS
Lo (Faible)	Pains/pâtisseries, plats mijotés, sauces, œufs
Med (Moyen)	Assiettes-repas, soupes (veloutés), légumes, sauces, ragoûts, viandes
Hi (Élevé)	Aliments frits, soupes (bouillons), boissons chaudes



Cuisiner sur la table de cuisson

Utilisation des ustensiles de cuisine appropriés

L'utilisation de l'ustensile de cuisine approprié permet d'éviter de nombreux problèmes tels qu'une cuisson inégale ou un temps de cuisson trop long. Utiliser une casserole adaptée permet de réduire les temps de cuisson et de cuire uniformément les aliments.

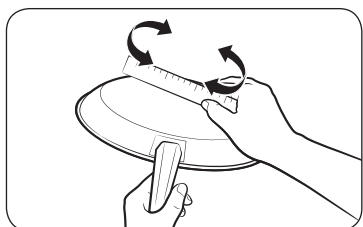

Vérifiez que le fond du récipient est plat en faisant tourner une règle dessus.

APPROPRIÉ

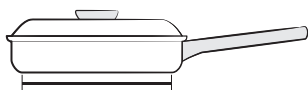

Fond plat et bords droits.

- Couvercles hermétiques.
- Le poids du manche ne fait pas incliner la casserole.
- Casserole bien équilibrée.
- La taille de la casserole est adaptée à la quantité d'aliments à préparer et à la taille du foyer.
- Matériau permettant une bonne conduction de la chaleur.

Le diamètre du récipient doit toujours correspondre à celui du foyer.

NON APPROPRIÉ

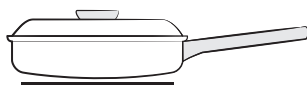

Fond de casserole bombé et déformé.

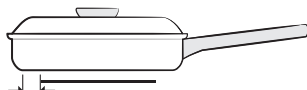

La casserole dépasse du foyer de plus d'un pouce et demi.

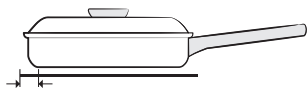

La casserole est plus petite que le foyer.

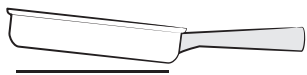

Le manche fait incliner la casserole.

Choix des ustensiles de cuisine appropriés

Le matériau de l'ustensile de cuisine assure que la chaleur émise par le foyer se propage uniformément et rapidement au fond de la casserole.

- **ALUMINIUM** - Excellent conducteur thermique. Certains types d'aliments font noircir l'aluminium (Les ustensiles en aluminium anodisé résistent aux taches et aux piqûres). Si vous faites glisser des casseroles en aluminium sur la table de cuisson en céramique, des traces métalliques semblables à des rayures peuvent apparaître. Retirez ces traces dès le refroidissement de la table de cuisson.
- **CUIVRE** - Excellent conducteur thermique mais se décolore facilement. Peut laisser des traces métalliques sur la vitrocéramique (voir ci-dessus).
- **INOX** - Conducteur thermique lent entraînant une cuisson inégale. Durable, facile à nettoyer et résistant aux taches.
- **FONTE** - Mauvais conducteur, conserve très bien la chaleur. La cuisson n'est uniforme qu'une fois la température de cuisson atteinte. Son utilisation n'est pas recommandée pour les surfaces de cuisson en céramique.
- **CASSEROLE ÉMAILLÉE** - Les caractéristiques thermiques varient en fonction du matériau de base. Les revêtements en émail vitrifié doivent être lisses afin d'éviter de rayer les surfaces de cuisson en céramique.
- **VERRE** - Conducteur thermique lent. Son utilisation n'est pas recommandée sur les surfaces de cuisson en céramique car il peut rayer la surface.



Protection de la surface lisse

Nettoyage

- Nettoyez la table de cuisson avant de l'utiliser pour la première fois.
- Nettoyez votre table de cuisson quotidiennement ou après chaque utilisation. Ainsi, vous conserverez votre table de cuisson en bon état et éviterez les dommages.
- Si la casserole déborde durant la cuisson, nettoyez immédiatement la zone de cuisson tant qu'elle est chaude ; un nettoyage ultérieur s'avèrerait plus difficile. Nettoyez prudemment les éclaboussures à l'aide d'un chiffon sec.
- Évitez qu'elles ne restent trop longtemps sur la zone de cuisson ou la garniture de la table de cuisson.
- **N'utilisez pas** de poudre à récurer ou de tampon abrasif qui risquerait de rayer la table de cuisson.
- **N'utilisez pas** d'agent de blanchiment chloré, d'ammoniac ou de nettoyant non recommandé pour une utilisation sur une surface en vitrocéramique.

Prévention des traces et des rayures

- N'utilisez pas d'ustensiles en verre. Ils pourraient rayer la table de cuisson.
- **Ne placez pas** de grille ou d'anneau wok entre la table de cuisson et une casserole. Ces accessoires sont susceptibles de marquer ou de rayer la table de cuisson.
- Assurez-vous que la table de cuisson et le fond de la casserole sont propres.
- **Ne faites pas** glisser de plats métalliques sur la table de cuisson.

Prévention des taches

- **N'utilisez pas** de torchon ou d'éponge sale pour nettoyer la table de cuisson. Un film subsisterait, provoquant des taches sur la table de cuisson après son chauffage.
- Si vous continuez d'utiliser la table de cuisson alors que celle-ci est sale, les taches peuvent devenir définitives.

Prévention d'autres dommages

- Évitez de laisser du plastique, du sucre ou des aliments à forte teneur en sucre fondre sur la table de cuisson chaude. Si cela se produit, nettoyez-la immédiatement.
- Ne laissez pas une casserole bouillir jusqu'à évaporation complète. La table de cuisson et la casserole en seraient endommagées.
- **N'utilisez pas** la table de cuisson comme plan de travail ou planche à découper.
- **Ne faites jamais** cuire d'aliments directement sur la table de cuisson. Utilisez toujours des ustensiles de cuisine appropriés.

Utilisation du four

Panneau de commande du four

LISEZ ATTENTIVEMENT LES CONSIGNES D'UTILISATION AVANT DE VOUS SERVIR DU FOUR.

Afin de profiter au mieux de votre four, familiarisez-vous avec les fonctionnalités décrites ci-dessous. **Vous trouverez un descriptif détaillé de chaque fonction et de chaque caractéristique plus loin dans ce manuel.**

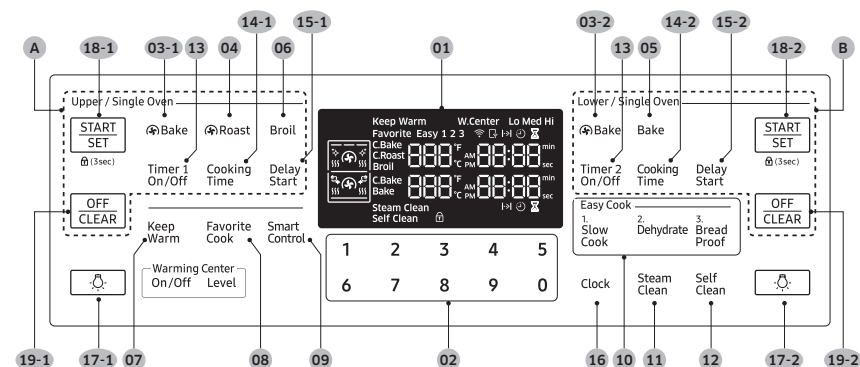

A. Commande du four en mode unique ou de la partie supérieure du four (côté gauche du panneau)

B. Commande du four en mode unique ou de la partie inférieure du four (côté droit du panneau)

01 Affichage : indique l'heure, la température du four, si le four est en mode cuisson traditionnelle, cuisson au grill ou auto-nettoyage et le temps réglé pour la minuterie ou le fonctionnement automatique.

✦ Lorsque vous utilisez la fonction d'auto-nettoyage, cette icône apparaît à l'écran.

☁ Lorsque vous utilisez la fonction de nettoyage vapeur, cette icône apparaît à l'écran.

☰ Lorsque le four est en préchauffage, cette icône apparaît à l'écran.

02 Pavé numérique : sert à régler les fonctions à l'aide de chiffres, notamment l'heure de l'horloge, la minuterie, la température du four, l'heure de début et la durée de la cuisson programmée.



Utilisation du four

03 Convection Bake (Cuisson par convection)

03-1 utilisé pour activer la fonction de cuisson par convection dans la partie supérieure du four ou le four en mode unique.

03-2 utilisé pour activer la fonction de cuisson par convection dans la partie inférieure du four ou le four en mode unique.

04 Convection Roast (Rôtissage par convection) : utilisé pour activer la fonction de rôtissage par convection dans la partie supérieure du four ou le four en mode unique.

05 Bake (Cuisson traditionnelle) Appuyez ici pour activer la fonction de cuisson traditionnelle dans la partie inférieure du four ou dans le four en mode unique.

06 Broil (Cuisson au grill) utilisé pour activer la fonction de cuisson au grill dans la partie supérieure du four ou le four en mode unique.

07 Keep Warm (Maintien au chaud) : utilisé pour activer la fonction de maintien au chaud du four en mode unique pour conserver les aliments cuits au chaud.

08 Favorite Cook (Cuisson favorite) : utilisé pour enregistrer ou rappeler un mode de cuisson favori.

09 Smart Control (Commande intelligente) : permet de sélectionner la fonction Smart Control (Commande intelligente).

10 Easy Cook (Cuisson facile) : utilisé pour rappeler automatiquement la fonction de cuisson facile dans le four en mode unique.

11 Steam Clean (Nettoyage vapeur) : utilisé pour sélectionner la fonction de nettoyage vapeur dans le four en mode unique.

12 Self Clean (Auto-nettoyage) : permet de sélectionner la fonction d'auto-nettoyage dans le four en mode unique.

13 Timer On/Off (Activation/Désactivation de la minuterie) : permet de régler ou de désactiver la minuterie. La minuterie ne démarre pas ou arrête la table de cuisson.

14 Cooking Time (Temps de cuisson)

14-1 appuyez sur cette touche, puis utilisez le pavé numérique et définissez le temps de cuisson que vous souhaitez pour cuisiner vos aliments dans la partie supérieure du four ou le four en mode unique. Le four s'éteint une fois le temps de cuisson écoulé.

14-2 appuyez sur cette touche, puis utilisez le pavé numérique et définissez le temps de cuisson que vous souhaitez pour cuisiner vos aliments dans la partie inférieure du four ou le four en mode unique. Le four s'éteint une fois le temps de cuisson écoulé.

15 Delay Start (Départ différé)

15-1 Permet de régler le départ et l'arrêt automatique du four en mode unique ou de la partie supérieure du four à l'heure définie. (Cuisson traditionnelle, Cuisson/Rôtissage par convection, Temps de cuisson et Auto-nettoyage uniquement.)

15-2 Permet de régler le départ et l'arrêt automatique du four en mode unique ou de la partie inférieure du four à l'heure définie. (Cuisson traditionnelle, Cuisson/Rôtissage par convection, Temps de cuisson et Auto-nettoyage uniquement.)

16 Clock (Horloge) : permet de régler l'heure.

17 Voyant

17-1 permet d'allumer ou d'éteindre l'éclairage de la partie supérieure du four.

17-2 permet d'allumer ou d'éteindre l'éclairage de la partie inférieure du four.

18 START/SET (DÉPART/RÉGLAGE)

18-1 permet de démarrer un programme de cuisson ou de nettoyage dans la partie supérieure du four ou le four en mode unique.

18-2 permet de démarrer un programme de cuisson ou de nettoyage dans la partie inférieure du four ou le four en mode unique.

19 OFF/CLEAR (ARRÊT/EFFACER)

19-1 permet d'annuler toutes les fonctions en cours dans la partie supérieure du four ou le four en mode unique, à l'exception de l'horloge et de la minuterie.

19-2 permet d'annuler toutes les fonctions en cours dans la partie inférieure du four ou le four en mode unique, à l'exception de l'horloge et de la minuterie.

Réglage de l'horloge

L'horloge doit être réglée sur l'heure correcte afin que la minuterie automatique du four fonctionne correctement.

- L'heure ne peut pas être modifiée durant la cuisson minutée, la cuisson minutée différée ou le cycle d'auto-nettoyage.
- Vous pouvez afficher l'heure au format 12 ou 24 heures. Par défaut, l'heure s'affiche au format 12 heures.

Comment régler l'horloge ?

1. Démarrez le réglage.
Appuyez sur **Clock (Horloge)**.
2. Saisissez l'heure actuelle en heures et minutes à l'aide du pavé numérique (ex. : 1, 3, 0 pour 1h30).
3. Appuyez sur **Clock (Horloge)** ou sur **START/SET (DÉPART/RÉGLAGE)** pour enregistrer les modifications.

Comment passer du format 12 heures au format 24 heures ?

1. Appuyez simultanément sur **Broil (Cuisson au grill)** et sur la touche **4** du pavé numérique pendant 3 secondes.
Le format actuel s'affiche (ex. : 12 heures).
2. Sélectionnez le format d'affichage de votre choix.
Appuyez sur la touche **0** du pavé numérique pour sélectionner 12 heures ou 24 heures.
3. Appuyez sur **START/SET (DÉPART/RÉGLAGE)** pour enregistrer les modifications.



Réglage de la minuterie

La minuterie émet un signal sonore une fois que le temps réglé est écoulé. Elle ne permet pas de démarrer ou d'arrêter les fonctions de cuisson. Vous pouvez utiliser la minuterie avec toutes les autres fonctions du four.

Comment régler la minuterie ?

1. Activez la minuterie.
Appuyez sur **Timer 1 On/Off (Activation/Désactivation de la minuterie 1) (Timer 2 On/Off (Activation/Désactivation de la minuterie 2))**.
2. Saisissez la durée souhaitée.
Saisissez la durée de votre choix à l'aide du pavé numérique (ex. : 1, 5).
Vous pouvez régler la minuterie pour une durée comprise entre 1 minute et 9 heures et 59 minutes. Si vous commettez une erreur, appuyez sur **Timer 1 On/Off (Activation/Désactivation de la minuterie 1) (Timer 2 On/Off (Activation/Désactivation de la minuterie 2))** et saisissez à nouveau la durée.
3. Lancez la minuterie.
Appuyez sur **Timer 1 On/Off (Activation/Désactivation de la minuterie 1) (Timer 2 On/Off (Activation/Désactivation de la minuterie 2))**.
4. Une fois le temps réglé écoulé, le four émet un signal sonore et le message End (Fin) reste affiché jusqu'à ce que vous appuyiez sur la touche. Vous pouvez annuler la minuterie à tout moment en appuyant sur **Timer 1 On/Off (Activation/Désactivation de la minuterie 1) (Timer 2 On/Off (Activation/Désactivation de la minuterie 2))**.

Cuisson minutée

Durant la cuisson minutée, le four s'allume immédiatement et fonctionne pendant la durée que vous avez sélectionnée. À la fin du temps de cuisson, le four s'éteint automatiquement.

- Vous ne pouvez utiliser la fonction de cuisson minutée qu'en parallèle avec une autre option de cuisson (cuisson traditionnelle, cuisson par convection, rôtissage par convection, cuisson lente, déshydratation des aliments ou cuisson favorite).

Comment régler le four pour la cuisson minutée ?

1. Pour utiliser le mode Double, vous devez insérer la plaque de séparation dans le four. Si vous utilisez le mode Unique, sautez cette étape.
2. Appuyez sur la touche correspondant à la cuisson de votre choix, par exemple **CONV. BAKE (CUISSON PAR CONVECTION)**.
La température par défaut est de 350 °F.
3. Saisissez la température de votre choix (ex. : 375 °F) à l'aide du pavé numérique.
4. Appuyez sur **Cooking Time (Temps de cuisson)**.
5. Saisissez le temps de cuisson de votre choix (ex. : 45 min) à l'aide du pavé numérique. Pour régler le temps de cuisson, sélectionnez une valeur comprise entre 1 minute et 9 heures 59 minutes.
6. Appuyez sur **START/SET (DÉPART/RÉGLAGE)** pour démarrer la cuisson.
La température affichée change dès que le four atteint 175 °F.
Le four continue de chauffer jusqu'à ce que la durée réglée s'écoule, puis s'éteint automatiquement sauf si vous avez réglé la fonction de maintien au chaud. (Reportez-vous au chapitre relatif à la fonction de maintien au chaud, en page 38.)
7. Vous pouvez annuler un temps de cuisson à tout moment en réglant le temps de cuisson sur 0 min.
(Appuyez sur **Cooking Time (Temps de cuisson)** -> saisissez **0** -> appuyez sur **START/SET (DÉPART/RÉGLAGE)**)

REMARQUE

Lorsque la cuisson minutée est terminée, la cuisinière émet un signal sonore 4 fois.

ATTENTION

Faites attention avec les fonctions de **cuisson minutée** ou de **départ différé**. Utilisez ces fonctions pour la cuisson des viandes salées ou surgelées ainsi que de la plupart des fruits et légumes. Les aliments pouvant s'altérer facilement (ex. : lait, œufs, poisson, viande ou volaille) doivent sortir directement du réfrigérateur. Même réfrigérés, ces aliments ne doivent pas reposer au four pendant plus d'une heure avant le démarrage de la cuisson. De plus, ils doivent être retirés rapidement une fois la cuisson terminée. La consommation d'aliments gâtés peut entraîner des maladies liées à un empoisonnement alimentaire.



Utilisation du four

Départ différé

Durant la cuisson minutée différée, la minuterie du four permet d'allumer et d'éteindre le four aux heures que vous avez sélectionnées préalablement.

- Vous ne pouvez utiliser la fonction de départ différé qu'en parallèle avec une autre option de cuisson (cuisson traditionnelle, cuisson par convection, rôtissage par convection, cuisson lente, déshydratation des aliments ou cuisson favorite).
- Vous pouvez régler le four pour un départ différé avant de régler les autres options de cuisson.
- L'horloge doit être réglée sur l'heure actuelle.

Comment régler le four pour le départ différé ?













1. Pour utiliser le mode Twin (Double), vous devez insérer la plaque de séparation dans le four. Si vous utilisez le mode Single (Unique), sautez cette étape.
2. Appuyez sur la touche correspondant à la cuisson de votre choix, par exemple **CONV. BAKE (CUISSON PAR CONVECTION)**. La température par défaut est de 350 °F.
3. Saisissez la température de votre choix (ex. : 375 °F) à l'aide du pavé numérique.
4. Réglez la durée de cuisson que vous souhaitez. (Reportez-vous au chapitre relatif à la fonction de cuisson minutée, en page 29). Si vous n'utilisez pas la fonction de cuisson minutée, sautez l'étape 4.
5. Appuyez sur **Delay Start (Départ différé)**.
6. Saisissez l'heure à laquelle vous souhaitez que le four s'allume (ex. : 4h30) à l'aide du pavé numérique.
7. Appuyez sur **START/SET (DÉPART/RÉGLAGE)**.
8. À l'heure réglée, un court signal sonore retentit. Le four commence alors à chauffer.

Activation et désactivation de l'éclairage du four

- L'éclairage du four s'allume automatiquement à l'ouverture de la porte.
- L'éclairage du four s'éteint automatiquement à la fermeture de la porte.
- Vous pouvez activer et désactiver l'éclairage du four manuellement en appuyant sur .

Réglages minimum et maximum

Toutes les fonctions listées dans le tableau ci-dessous ont un réglage minimum et un réglage maximum de la durée ou de la température. Un signal sonore retentit chaque fois que vous appuyez sur une touche et que la saisie est validée. Un signal d'erreur retentit sous la forme d'un signal sonore prolongé si une température ou une durée inférieure au réglage minimum ou supérieure au réglage maximum de la fonction est saisie.

	FONCTION	MINIMUM	MAXIMUM
	Cuisson traditionnelle	175 °F (80 °C)	550 °F (285 °C)
	Cuisson au gril	FAIBLE	ÉLEVÉE
	Cuisson par convection	175 °F (80 °C)	550 °F (285 °C)
	Rôtissage par convection	175 °F (80 °C)	550 °F (285 °C)
	Zone chauffe-plat	-	3 h
	Maintien au chaud	-	3 h
	Levée	-	12 h
	Auto-nettoyage	2 h	5 h
	Nettoyage vapeur	20 min.	20 min.
Four en mode double (Avec la plaque de séparation à l'intérieur et seulement un four en cours de fonctionnement)			
	Cuisson traditionnelle	175 °F (80 °C)	480 °F (250 °C)
	Cuisson au gril	FAIBLE	ÉLEVÉE
	Cuisson par convection	175 °F (80 °C)	480 °F (250 °C)
	Rôtissage par convection	175 °F (80 °C)	480 °F (250 °C)



Plages de réglage de la température en mode de cuisson double

Lorsque les modes de cuisson supérieur et inférieur fonctionnent simultanément, chaque compartiment dispose d'une puissance maximale et d'une puissance minimale. La température du compartiment inférieur peut aussi limiter celle du grill dans le compartiment supérieur ; Pour connaître les réglages limites des modes de cuisson et des températures, reportez-vous au tableau ci-dessous.

PARTIE SUPÉRIEURE DU FOUR		PARTIE INFÉRIEURE DU FOUR Réglages et températures pour la fonction disponible			
Mode	Température réglée	CUISSON TRADITIONNELLE		CUISSON par convection	
		MINI.	MAXI.	MINI.	MAXI.
Cuisson au grill	Élevé	400 °F	480 °F	400 °F	480 °F
	Faible	325 °F	480 °F	325 °F	480 °F
Cuisson et rôtissage par convection	480 °F	400 °F	480 °F	400 °F	480 °F
	450 °F	350 °F	480 °F	350 °F	480 °F
	300 °F	250 °F	375 °F	250 °F	375 °F
	250 °F	225 °F	300 °F	225 °F	300 °F
	175 °F	175 °F	200 °F	175 °F	200 °F

PARTIE INFÉRIEURE DU FOUR		PARTIE SUPÉRIEURE DU FOUR Réglages et températures pour la fonction disponible			
Mode	Température réglée	CUISSON AU GRIL		CUISSON ET RÔTISSAGE par convection	
		FAIBLE	ÉLEVÉE	MINI.	MAXI.
Cuisson traditionnelle	480 °F	O	O	400 °F	480 °F
	450 °F	O	O	350 °F	480 °F
	350 °F	O	X	275 °F	450 °F
	325 °F	O	X	275 °F	400 °F
	250 °F	X	X	225 °F	300 °F
	175 °F	X	X	175 °F	200 °F
Cuisson par convection	480 °F	O	O	400 °F	480 °F
	450 °F	O	O	350 °F	480 °F
	350 °F	O	X	275 °F	450 °F
	325 °F	O	X	275 °F	400 °F
	250 °F	X	X	225 °F	300 °F
	175 °F	X	X	175 °F	200 °F

O = disponible X = indisponible

REMARQUE

Le mode de cuisson double vous permet d'utiliser des réglages différents dans les compartiments supérieur et inférieur du four (temps d'arrêt, durées de cuisson, réglages de température). Pour appliquer ou modifier les réglages dans l'un ou l'autre compartiment du four, appuyez sur le bouton correspondant.

Utilisation du four

Utilisation des grilles du four

Positions des grilles de cuisson (mode Unique)

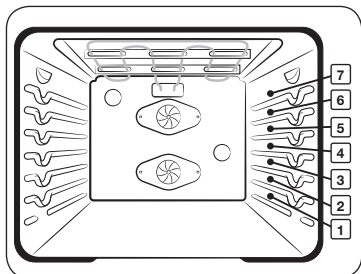

Position recommandée de la grille pour la cuisson

Type d'aliment	Hauteur de grille
Cuisson d'hamburgers au grill	7
Cuisson au grill de viandes ou de petits morceaux de volaille, poisson	5~7
Couronne, quatre-quarts, tourtes surgelées, plats mijotés	4 ou 3
Gâteaux des anges, petits rôtis	2
Dinde, gros rôtis, jambons, pizza fraîche	1

- Ce tableau n'est communiqué qu'à titre indicatif.

Positions des grilles de cuisson (mode double)

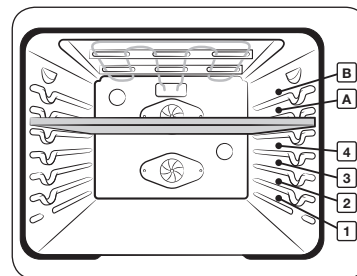

Le compartiment supérieur du four comporte 2 niveaux (A et B)

Le compartiment inférieur du four comporte 4 niveaux de grille (1~4).

Type d'aliment	Hauteur de grille	
	Supérieur	Inférieur
Tartes surgelées	A	2
Gâteaux des anges	-	2
Couronne ou quatre-quarts	-	2
Muffins, brownies, cookies, petits gâteaux, gâteaux étagés, tartes, biscuits	A	2
Casserole (Plat mijoté)	A	2
Petit rôti, jambons	A	2
Petite dinde, Rôti à point	-	1

- Ce tableau n'est communiqué qu'à titre indicatif.

Emplacement de la grille et des plats

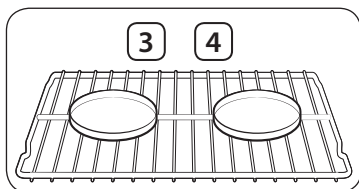

Grille unique

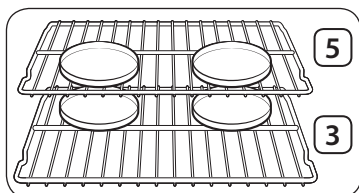

Grilles multiples

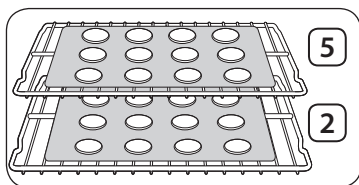

Grilles multiples

Positionnez les moules à gâteaux le plus au centre possible du four pour assurer de meilleurs résultats. Si vous utilisez plusieurs moules, espacez-les d'au moins 1" à 1½".

Lorsque vous cuisinez sur une seule grille du four, placez-la en **position 3** ou **4**. Reportez-vous à la figure sur la gauche.

Si vous faites cuire des gâteaux et cookies sur plusieurs grilles, placez-les aux **positions 3** et **5**. Reportez-vous à la figure sur la gauche.

Utilisation de plusieurs grilles de four

Type de cuisson	Hauteurs des grilles
Cakes	3 et 5
Cookies	2 et 5

Avant d'utiliser les grilles

Le four est équipé de trois grilles.

Chacune comporte une butée qui doit être correctement installée sur son support. Les butées empêchent la grille de sortir complètement de son logement.

RETRAIT DES GRILLES

1. Tirez la grille horizontalement vers l'extérieur jusqu'à ce qu'elle bute.
2. Soulevez l'avant de la grille, puis retirez-la.

RÉINSERTION DES GRILLES

1. Posez l'extrémité de la grille sur le support.
2. Inclinez l'extrémité avant vers le haut et insérez la grille.

⚠ ATTENTION

- Ne couvrez pas une grille de papier d'aluminium. Ne posez pas de papier d'aluminium au fond du four. Cela empêcherait la circulation de l'air, ce qui altérerait la cuisson et endommagerait la sole du four.
- Disposez les grilles du four uniquement lorsque le four est froid.

Utilisation du four

Utilisation de la plaque de séparation

- Pour utiliser le mode double, vous devez insérer la plaque de séparation dans le four.
- Vous ne pouvez pas utiliser les fonctions Auto-nettoyage ou Nettoyage vapeur lorsque la plaque de séparation est dans le four.
- Manipulez la plaque de séparation avec vos deux mains.
- Utilisez des maniques lors de l'insertion ou du retrait de la plaque de séparation.

Installation de la plaque de séparation dans le four

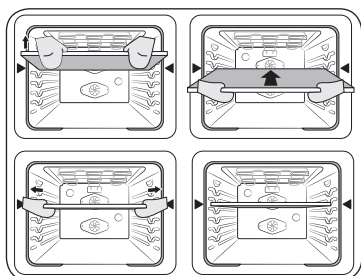

1. Insérez la plaque de séparation dans la 5ème hauteur de grille du four.
2. Insérez la plaque de séparation jusqu'à ce que son extrémité arrière touche le fond du four.
3. Si la plaque de séparation est installée correctement, l'icône « - - » est affichée à l'écran.

⚠ ATTENTION

Le message « -dC- » s'affiche sur la cuisinière.

- Assurez-vous que la plaque de séparation est insérée correctement.

Cuisson traditionnelle

Le four peut être programmé pour cuire à toute température comprise entre 175 °F et 550 °F. La température et le temps de cuisson varient en fonction des ingrédients, ainsi que de la taille et de la forme du plat de cuisson utilisé. Les revêtements sombres ou antiadhésifs peuvent permettre de cuire les aliments plus rapidement avec plus de brunissement.

Comment régler la température ?

1. Pour utiliser le mode Double, vous devez insérer la plaque de séparation dans le four. Si vous utilisez le mode Single (Unique), sautez cette étape.
2. Appuyez sur **Bake (Cuisson traditionnelle)**. La température par défaut est de 350 °F.
3. Saisissez la température de votre choix à l'aide du pavé numérique (ex. : 3, 7, 5).
4. Appuyez sur **START/SET (DÉPART/RÉGLAGE)**. La température affichée change dès que le four atteint 175° F.
5. Si vous souhaitez annuler la cuisson ou si la cuisson est terminée, appuyez sur **OFF/CLEAR (ARRÊT/EFFACER)**.
(Appuyez sur **OFF/CLEAR (ARRÊT/EFFACER)** sur le côté de la commande de la partie inférieure du four/du four en mode unique si vous utilisez le mode double.)

📖 REMARQUE

Si la recette l'indique, enfournez la nourriture une fois le four préchauffé. Le préchauffage assure de bons résultats pour la cuisson de gâteaux, biscuits, pâte et petits pains. Une fois la température souhaitée atteinte dans le four, la cuisinière émet un signal sonore 6 fois.

📖 REMARQUE

Pour des raisons de performance, le ventilateur de convection peut être allumé ou éteint durant le fonctionnement.

Comment régler le thermostat en cours de cuisson ?

1. Démarrez le réglage.
Appuyez sur **Bake (Cuisson traditionnelle)**. La température actuelle s'affiche (ex. : 375 °F).
2. Saisissez la température de votre choix (ex. : 425 °F) à l'aide du pavé numérique.
3. Terminez la saisie en appuyant sur **START/SET (DÉPART/RÉGLAGE)**.
La procédure est la même qu'en mode de cuisson double.

Cuisson par convection

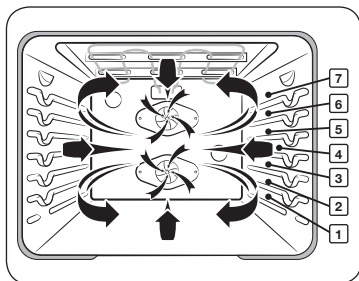

La fonction de cuisson par convection permet d'accélérer la cuisson. Vous pouvez programmer la fonction de cuisson par convection du four à une température située entre 175 °F et 550 °F, sauf en mode double lorsque vous utilisez les deux fours. (Reportez-vous à la page 31.) Lors de la cuisson par convection, un ventilateur permet de faire circuler la chaleur de façon homogène et continue dans le four. Cette distribution efficace de la chaleur vous permet d'obtenir une cuisson homogène et excellente lorsque vous utilisez plusieurs grilles dans le même temps. Les aliments cuits sur une seule grille cuisent en général plus vite et de façon plus homogène en mode de cuisson par convection. La cuisson sur plusieurs grilles nécessite généralement des temps de cuisson plus importants pour certains aliments. Mais en définitive, elle permet des gains de temps. Les pains et pâtisseries dorent plus uniformément.

Conseils pour la cuisson par convection

Le temps gagné dépend de la quantité et du type d'aliments que vous cuisinez. Pour cuire des petits gâteaux ou des biscuits, utilisez de préférence des plats sans rebords ou dont les rebords sont très bas afin que l'air chauffé circule autour de la nourriture. L'utilisation d'un moule à revêtement foncé réduit le temps de cuisson.

Lorsque vous cuisinez des aliments par convection sur une seule grille, placez cette dernière sur la position 3 ou 4. Si vous utilisez plusieurs grilles, placez-les aux positions 3 et 5 (Gâteaux), positions 2 et 5 (Cookies).

Lorsque vous cuisinez des gâteaux, le mode Bake (Cuisson traditionnelle) offre de meilleurs résultats.

Comment régler le four pour la cuisson par convection ?

1. Pour utiliser le mode Double, vous devez insérer la plaque de séparation dans le four. Si vous utilisez le mode Single (Unique), sautez cette étape.
2. Appuyez sur **Bake (Cuisson par convection)** sur le côté de commande de la partie supérieure du four/du four en mode unique si vous utilisez la partie supérieure du four. Appuyez sur **Bake (Cuisson par convection)** sur le côté de commande de la partie inférieure du four/du four en mode unique si vous utilisez la partie inférieure du four. Vous pouvez sélectionner la fonction **Bake (Cuisson par convection)** sur l'un des côtés si vous utilisez un four en mode unique.
3. La température par défaut est de 350 °F.
4. Saisissez la température de votre choix (ex. : 400 °F) à l'aide du pavé numérique.
5. Appuyez sur **START/SET (DÉPART/RÉGLAGE)**. La température affichée change dès que le four atteint 175° F.
6. La cuisinière émet un bip à 6 reprises lorsque le four atteint la température réglée.
7. Si vous souhaitez annuler la cuisson par convection ou si la cuisson est terminée, appuyez sur **OFF/CLEAR (ARRÊT/EFFACER)**.
 - Appuyez sur **OFF/CLEAR (ARRÊT/EFFACER)** sur le côté de commande de la partie supérieure du four/du four en mode unique si vous utilisez la partie supérieure du four.
 - Appuyez sur **OFF/CLEAR (ARRÊT/EFFACER)** sur le côté de commande de la partie inférieure du four/du four en mode unique si vous utilisez la partie inférieure du four.

REMARQUE

Le ventilateur de convection du four se désactive dès que la porte du four est ouverte. ÉVITEZ de laisser la porte ouverte pendant une période prolongée lorsque vous utilisez la cuisson par convection. Sinon, vous réduisez la durée de vie de l'élément de chauffe par convection.

REMARQUE

Pour des raisons de performance, le ventilateur de convection peut s'allumer ou s'éteindre durant la cuisson.



Utilisation du four

Rôtissage par convection

Le rôtissage par convection est conseillé pour la cuisson de morceaux de viande très tendres qu'il faut préparer sans couvrir.

La chaleur provient de l'élément chauffant supérieur. Le ventilateur de convection distribue l'air chauffé de manière uniforme sur la nourriture et autour. La viande et la volaille sont dorées de toute part, comme après une cuisson en rôtissoire. L'air chauffé se mélange rapidement au jus pour une cuisson moelleuse et tendre tout en dorant parfaitement l'extérieur.

Comment régler le four pour le rôtissage par convection ?

1. Pour utiliser le mode Double, vous devez insérer la plaque de séparation dans le four. Si vous utilisez le mode Unique, sautez cette étape.
2. Appuyez sur **Conv. Roast (Rôtissage par convection)**. La température par défaut est de 350 °F.
3. Saisissez la température de votre choix (ex. : 400 °F) à l'aide du pavé numérique.
4. Appuyez sur **START/SET (DÉPART/RÉGLAGE)**. La température affichée change dès que le four atteint 175 °F. La cuisinière émet un signal sonore 6 fois lorsque le four atteint la température ajustée.
5. Si vous souhaitez annuler le rôtissage par convection ou si le rôtissage est terminé, appuyez sur **OFF/CLEAR (ARRÊT/EFFACER)**.
 - Appuyez sur **OFF/CLEAR (ARRÊT/EFFACER)** sur le côté de commande de la partie supérieure du four/du four en mode unique si vous utilisez la partie supérieure du four.

REMARQUE

Le ventilateur de convection du four se désactive dès que la porte du four est ouverte. ÉVITEZ de laisser la porte ouverte pendant une période prolongée lorsque vous utilisez la cuisson par convection. Sinon, vous réduisez la durée de vie de l'élément de chauffe par convection.

REMARQUE

Pour des raisons de performance, le ventilateur de convection peut s'allumer ou s'éteindre durant la cuisson.

Cuisson au grill

La cuisson au grill est une méthode de cuisson des morceaux de viande tendres utilisant la chaleur directe sous le grill du four. Le mode de cuisson au grill est le mode le plus adapté aux viandes, aux poissons et à la volaille d'une épaisseur maximale de 1". La chaleur élevée permet de cuire plus rapidement et permet de brunir les aliments.

Position grill

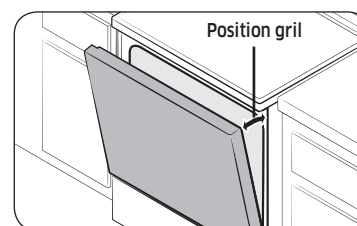

Laissez la porte entrouverte sur la position grill. Elle reste ouverte toute seule, ce qui n'empêche pas la température d'être maintenue à l'intérieur du four.

ATTENTION

En cas d'incendie à l'intérieur du four, fermez la porte du four et éteignez-le. Si les flammes ne s'éteignent pas, versez-y du bicarbonate de soude ou utilisez un extincteur à mousse. Ne versez ni eau ni farine sur le feu. La farine risque d'entraîner des explosions et l'eau risque d'aggraver l'incendie.

Comment régler le four pour la cuisson au grill ?

1. Pour utiliser le mode Double, vous devez insérer la plaque de séparation dans le four. Si vous utilisez le mode Unique, sautez cette étape.
2. Sélectionnez le réglage de votre choix pour le grill. Appuyez une fois sur **Broil (Cuisson au grill)** pour Hi (Élevée) et deux fois pour Lo (Faible). Sélectionnez Lo (Faible) pour cuire des aliments tels que de la volaille ou des morceaux épais de viande sans risquer de trop les brunir.
3. Appuyez sur **START/SET (DÉPART/RÉGLAGE)**. Faites cuire un premier côté au grill jusqu'à ce qu'il dore. Retournez et faites griller le deuxième côté.
4. Appuyez sur **OFF/CLEAR (ARRÊT/EFFACER)** à la fin de la cuisson ou si vous souhaitez annuler la cuisson au grill.
 - Appuyez sur **OFF/CLEAR (ARRÊT/EFFACER)** sur le côté de commande de la partie supérieure du four/du four en mode unique si vous utilisez la partie supérieure du four.



Guide de recommandations concernant la cuisson au grill

Les temps de cuisson au grill dépendent de la taille, du poids, de l'épaisseur, de la température de départ ainsi que de vos préférences de cuisson.

Ce guide se base sur des viandes sortant du réfrigérateur.

Utilisez toujours une lèchefrite et sa grille pour une cuisson au grill.

Préchauffez toujours le four pendant 5 minutes avant une cuisson au grill.

Aliment	Cuisson	Dimensions	Épaisseur	Réglage du grill	Hauteur de grille		Temps de cuisson (minutes)	
					Unique	Supérieur	1er côté	2ème côté
Hamburgers	À point	9 boulettes	1"	ÉLEVÉE	7	B	03:40	02:40
	À point	9 boulettes	¾"	ÉLEVÉE	7	B	03:20	02:20
Toast	-	9 parts	-	ÉLEVÉE	7	B	00:32	00:30
	-	9 parts	-	ÉLEVÉE	6	B	01:00	00:45
Biftecks	Saignant	-	1"	ÉLEVÉE	7	A	03:00 à 03:30	02:00 à 02:30
	À point	-	1"	ÉLEVÉE	6	A	04:30 à 05:00	03:30 à 04:00
	Bien cuit	-	1"	ÉLEVÉE	5	A	08:00 à 09:00	06:00 à 07:00
	Saignant	-	1½"	ÉLEVÉE	7	A	03:30 à 04:00	02:30 à 03:00
	À point	-	1½"	ÉLEVÉE	6	A	05:30 à 06:00	04:30 à 05:00
Morceaux de poulet	Bien cuit	4,5 lb	¾"-1"	FAIBLE	4	A	18:00 à 20:00	16:00 à 18:00
	Bien cuit	2 à 2½ lb	¾"-1"	FAIBLE	4	A	15:00 à 18:00	13:00 à 16:00
Côtelettes de porc	Bien cuit	1 lb	½"	ÉLEVÉE	5	A	08:00 à 08:30	06:30 à 07:00
Côtelettes d'agneau	À point	10 oz	1"	FAIBLE	4	A	05:00 à 06:00	04:00 à 05:00
	Bien cuit	1 lb	1½"	FAIBLE	4	A	07:00 à 08:00	06:00 à 07:00
Filets de poisson	Bien cuit	-	¾ à ½"	FAIBLE	5	A	05:00 à 07:00	04:00 à 05:00
Tranches de jambon (précuites)	-	-	½"	ÉLEVÉE	4	A	04:00 à 05:00	03:00 à 04:00

Utilisation de la fonction Cuisson facile

Vous pouvez utiliser la fonction Cuisson facile en mode de cuisson en mode unique.

Cuisson lente

La fonction Cuisson lente peut être utilisée pour cuire les aliments plus lentement à une température plus basse. Un temps de cuisson plus long permet une meilleure diffusion des arômes dans de nombreuses recettes. Cette fonction est idéale pour faire rôti du bœuf, du porc et de la volaille. La cuisson lente de la viande peut lui donner un aspect foncé sans qu'elle soit brûlée. Ceci est tout à fait normal.

1. Appuyez une fois sur **Slow Cook (Cuisson lente)** pour Hi (Élevée) et deux fois pour Lo (Faible).
2. Appuyez sur **START/SET (DÉPART/RÉGLAGE)**.

REMARQUE

Utilisez une seule grille et placez-la sur la position 1 ou 2 pour obtenir un résultat optimal. Il n'est pas nécessaire de faire préchauffer le four.

Pain précuit

La fonction Pain précuit fournit automatiquement la température optimale pour le processus de levée du pain. Par conséquent, aucun réglage de température n'est nécessaire.

Si vous appuyez sur la touche **Bread Proof (Pain précuit)** alors que la température du four est supérieure à 100 °F, l'indication Hot (Chaud) s'affiche à l'écran. Pour assurer des résultats optimaux, il est préférable de démarrer cette fonction à four froid. C'est pourquoi, nous vous conseillons d'attendre que le four ait refroidi et que l'indication Hot (Chaud) disparaisse de l'affichage.

1. Appuyez sur **Bread Proof (Pain précuit)**.
2. Appuyez sur **START/SET (DÉPART/RÉGLAGE)**.
3. Appuyez sur **OFF/CLEAR (ARRÊT/EFFACER)** à tout moment pour désactiver la fonction Pain précuit.

REMARQUE

Placez la grille en position 3 pour précuire du pain.



Utilisation du four

Déshydratation des aliments

Déshydrate les aliments ou retire l'humidité des aliments via la circulation de la chaleur. Une fois que les aliments sont déshydratés, conservez-les dans un endroit frais et sec. Pour des fruits, ajoutez du jus de citron (ou d'ananas) ou saupoudrez du sucre sur les fruits pour qu'ils conservent leur caractère sucré.

1. Appuyez sur **Dehydrate (Déshydratation des aliments)**. La température par défaut est de 150 °F.
2. Saisissez la température souhaitée à l'aide du pavé numérique. (100 à 175 °F)
3. Appuyez sur **START/SET (DÉPART/RÉGLAGE)**.

Catégorie	Hauteur de grille	Température (°F)
Légumes ou fruits	3 ou 4	100-150
Viande	3 ou 4	145-175

REMARQUE

- Le temps de séchage dépend de la teneur en humidité des aliments, de leur taille et du taux d'humidité dans l'air.
- Il n'est pas nécessaire de faire préchauffer le four.

Utilisation de la fonction Cuisson favorite

La fonction cuisson favorite vous permet d'enregistrer jusqu'à 3 recettes préréglées. Vous pouvez utiliser la fonction de cuisson favorite pour la cuisson, la cuisson par convection ou le rôtissage par convection. Elle est incompatible avec toute autre fonction, y compris le départ différé.

Comment enregistrer une recette préréglée ?

1. Appuyez sur la touche correspondant à la cuisson de votre choix que vous voulez mémoriser, par exemple **Bake (Cuisson traditionnelle)**. La température par défaut est de 350 °F.
2. À l'aide du pavé numérique, saisissez la température de votre choix (ex. : 375 °F).
3. Appuyez sur **Cooking Time (Temps de cuisson)**.
4. Saisissez le temps de cuisson de votre choix (ex. : 45 min) à l'aide du pavé numérique.

5. Vous pouvez mémoriser une recette dans l'une des trois positions de cuisson favorite. Appuyez sur **Favorite Cook (Cuisson favorite)** le nombre de fois correspondant à la position à laquelle vous souhaitez mémoriser la recette paramétrée. Par exemple, pour mémoriser une **cuisson favorite** en position 2, appuyez deux fois sur **Favorite Cook (Cuisson favorite)**. Les recettes préréglées peuvent être mémorisées aux positions 1, 2 ou 3.
6. Appuyez sur **START/SET (DÉPART/RÉGLAGE)**.

Comment appeler un réglage ?

1. Appuyez sur **Favorite Cook (Cuisson favorite)** le nombre de fois correspondant à la position à laquelle vous souhaitez mémoriser la recette paramétrée. Par exemple, pour mémoriser une cuisson favorite en position 2, appuyez deux fois sur **Favorite Cook (Cuisson favorite)**.
2. Démarrez la cuisson mémorisée. Appuyez sur **START/SET (DÉPART/RÉGLAGE)**.

Utilisation de la fonction Maintien au chaud

La fonction de maintien au chaud permet de conserver des aliments cuits au chaud jusqu'à 3 heures après leur cuisson en vue de les servir.

Au bout de 3 heures, le four s'éteint automatiquement. Cette fonction peut être utilisée indépendamment de toute autre cuisson et, moyennant un réglage, peut s'activer directement après la cuisson minutée ou différée.

N'utilisez pas cette fonction pour faire réchauffer des aliments froids.

Comment utiliser la fonction de maintien au chaud ?

1. Appuyez sur **Keep Warm (Maintien au chaud)**.
2. Appuyez sur **START/SET (DÉPART/RÉGLAGE)**.
3. Appuyez sur **OFF/CLEAR (ARRÊT/EFFACER)** à tout moment pour désactiver la fonction.

Comment activer le mode de maintien au chaud après la cuisson minutée ?

1. Réglez le four pour **Timed cooking (Cuisson minutée)**. (Reportez-vous au chapitre relatif à la fonction de cuisson minutée, en page 29.)
2. Appuyez sur **Keep Warm (Maintien au chaud)** avant d'appuyer sur **START/SET (DÉPART/RÉGLAGE)** pour commencer la cuisson.
3. Appuyez sur **OFF/CLEAR (ARRÊT/EFFACER)** à tout moment pour désactiver la fonction.



Utilisation de la fonction Commande intelligente

L'application SmartThings vous permet d'appliquer un certain nombre de fonctions du four à distance depuis votre smartphone. Le tableau ci-dessous répertorie les principales fonctions pouvant être appliquées depuis l'application.

Lorsque la commande à distance est désactivée	Surveillance (four, table de cuisson), arrêt du four
Lorsque la commande à distance est activée	Surveillance (four, table de cuisson), démarrage du four, arrêt du four, contrôle des erreurs

Comment connecter le four ?

1. Téléchargez et ouvrez l'application SmartThings sur votre appareil mobile.
2. Suivez les instructions affichées à l'écran pour connecter votre cuisinière.
3. Une fois le processus terminé, l'icône  connecté, située sur l'écran de votre cuisinière, ainsi que l'application vous confirmeront que vous êtes connecté.
4. Si l'icône de connexion n'apparaît pas, suivez les instructions sur l'application pour vous reconnecter.



Pour contrôler le four à distance

1. Appuyez sur **Smart Control (Commande intelligente)**. L'icône de la fonction Smart Control (Commande intelligente) apparaît à l'écran. Le four peut maintenant être contrôlé à distance à l'aide d'un appareil mobile connecté.
2. Sélectionnez l'icône du four sur l'application SmartThings pour ouvrir l'application Oven Control (Contrôle du four). Lorsque l'application est connectée au four, vous pouvez effectuer les fonctions suivantes via l'application :
 - Régler le mode de cuisson, le temps de cuisson ou la température du four.
 - Démarrer le four à distance.
 - Éteindre le four à distance.
 - Une fois que la cuisson a commencé, modifiez le temps de cuisson et la température à distance.

REMARQUE

Vous ne pouvez pas démarrer un cycle d'auto-nettoyage à distance à l'aide de l'application.

REMARQUE

- Si vous ouvrez la porte du four ou si vous appuyez sur **Smart Control (Commande intelligente)**,  disparaît de l'écran et vous ne pouvez plus de démarrer le four à distance.
- Si  n'apparaît pas à l'écran, vous pouvez quand-même surveiller l'état du four et de la table de cuisson ou éteindre le four.
- Lorsque la cuisson au four est terminée ou annulée,  disparaît.
- Les fonctions pouvant être actionnées depuis l'application SmartThings peuvent ne pas fonctionner avec fluidité si les conditions de communication sont mauvaises ou si l'appareil est installé dans un endroit avec un faible signal Wi-Fi.



Utilisation du four

Utilisation de la fonction Shabbat

(Utilisée pour les fêtes et le Shabbat juifs)



Pour en savoir plus et obtenir des instructions d'utilisation et une liste complète des modèles équipés de la fonction Shabbat, veuillez consulter le site Internet sur <http://www.star-k.org>.

Vous pouvez utiliser la fonction Shabbat avec la cuisson uniquement. La température du four peut être définie comme plus haute ou plus basse après avoir réglé la fonction Shabbat. (La fonction de réglage de la température du four ne doit être utilisée que pendant les fêtes juives.) Cependant, l'affichage ne change pas et les signaux sonores ne sont pas émis lors des changements. Une fois la fonction Shabbat correctement activée pour la cuisson, le four reste allumé jusqu'à l'annulation de la fonction. Ce réglage écrase la fonction d'économie d'énergie après 12 heures, qui est réglée par défaut. Si vous souhaitez allumer l'éclairage du four durant le Shabbat, appuyez sur  avant d'activer la fonction Shabbat. Une fois l'éclairage allumé et la fonction Shabbat activée, le four reste allumé jusqu'à l'arrêt de la fonction Shabbat. Si vous souhaitez éteindre l'éclairage, veuillez à désactiver l'éclairage du four avant d'activer la fonction Shabbat.

Comment utiliser la fonction Shabbat ?

1. Appuyez sur **Bake (Cuisson traditionnelle)**.
La température par défaut est de 350 °F.
2. Saisissez la température de votre choix (ex. : 375 °F) à l'aide du pavé numérique.
3. Appuyez sur **START/SET (DÉPART/RÉGLAGE)**.
La température affichée change dès que le four atteint 175° F.
4. Appuyez simultanément sur **Bake (Cuisson traditionnelle)** et sur **1** pendant 3 secondes.
L'écran affiche alors **SAb (Shabbat)**.
Une fois que l'indication SAb (Shabbat) est affichée, le four n'émet pas de signal sonore et l'affichage reste inchangé.
Vous pouvez modifier la température du four une fois la cuisson commencée. N'oubliez pas que le four n'émet pas de signal sonore et que l'affichage reste inchangé une fois la fonction Shabbat activée.
5. Vous pouvez éteindre le four à tout moment en appuyant sur **OFF/CLEAR (ARRÊT/ EFFACER)**. Ainsi, seul le four s'éteint. Si vous désactivez la fonction Shabbat, maintenez simultanément **Bake (Cuisson traditionnelle)** et sur **1** enfoncés pendant 3 secondes.
L'indication SAb (Shabbat) n'est plus affichée.



Il est déconseillé d'activer un programme autre que la fonction BAKE (CUISSON TRADITIONNELLE) pendant que la fonction Shabbat est activée. Seules les touches suivantes fonctionnent correctement en parallèle avec la fonction Shabbat : **PAVÉ NUMÉRIQUE, BAKE (CUISSON TRADITIONNELLE), START/SET (DÉPART/RÉGLAGE)** et **OFF/CLEAR (ARRÊT/EFFACER)**. **TOUTES LES AUTRES TOUCHES** ne doivent pas être utilisées tant que la fonction Shabbat est activée.



Vous pouvez modifier la température du four, mais l'affichage restera le même et aucun signal sonore ne retentira au moment des changements. (La fonction de réglage de la température du four ne doit être utilisée que pendant les fêtes juives.) Après avoir changé la température alors que l'appareil est en mode Shabbat, l'appareil ne reconnaît le changement qu'après un délai de 15 secondes.



Vous pouvez régler la fonction du temps de cuisson avant d'activer la fonction Shabbat.



En cas de coupure de courant ou d'interruption, le four s'éteint. Lors de la remise sous tension, le four ne se rallume pas automatiquement. SAb (Shabbat) s'affiche à l'écran de commande du four, mais le four ne fonctionne pas. Vous pouvez retirer les aliments du four tout en restant en mode Shabbat, cependant le four ne peut pas se rallumer après le Shabbat/Vacances. Lorsque le Shabbat est terminé, désactivez le mode Shabbat. Appuyez simultanément sur BAKE (CUISSON TRADITIONNELLE) et sur 1 pendant au moins 3 secondes pour désactiver le mode Shabbat. Le four peut ainsi être à nouveau utilisé avec toutes les fonctions normales.



N'ouvrez pas la porte du four ni ne changez pas la température du four pendant environ 30 minutes après avoir lancé le mode Shabbat afin que le four atteigne la température spécifiée. Notez que, pour de meilleures performances, le ventilateur du four ne fonctionne que lorsque la température du four augmente.



N'utilisez pas la table de cuisson lorsque le four est en MODE Shabbat.



Fonctions complémentaires

Réglage du thermostat

Les températures sont réglées par défaut. Lorsque vous utilisez votre four pour la première fois, veillez à respecter les temps et températures de cuisson. Si vous pensez que la température est trop élevée ou trop basse, vous pouvez la régler une nouvelle fois. Avant de la régler, essayez une recette en sélectionnant une température supérieure ou inférieure à celle recommandée. Les résultats de cuisson devraient vous indiquer si un nouveau réglage est nécessaire ou non.

La température du four peut être réglée à ± 35 °F (± 19 °C).

Comment régler la température du four ?

1. Appuyez simultanément sur **Broil (Cuisson au gril)** et sur **1** pendant 3 secondes. L'écran affiche **AdJ 0**.
2. Saisissez la température de votre choix (ex. : 20 °F) à l'aide du pavé numérique. Vous pouvez ajuster la température de sorte qu'elle soit inférieure au réglage d'usine en appuyant sur **Broil (Cuisson au gril)**.
3. Appuyez sur **START/SET (DÉPART/RÉGLAGE)**.

REMARQUE

Ce réglage n'affecte en rien les températures de la cuisson au gril ou du cycle d'auto-nettoyage. Le réglage sera conservé en mémoire même après une coupure de courant.

Sélection de la température en Fahrenheit ou Celsius

Le four peut être programmé pour afficher la température en degrés Fahrenheit ou Celsius. Par défaut, le four est réglé pour que la température s'affiche en degrés Fahrenheit.

Comment passer des degrés Fahrenheit aux degrés Celsius et inversement ?

1. Appuyez simultanément sur **Broil (Cuisson au gril)** et sur **2** pendant 3 secondes. L'écran affiche **F** (Fahrenheit) ou **C** (Celsius). Par défaut, l'affichage indique F.
2. Appuyez sur **0** pour sélectionner F ou C. Appuyez sur **0** pour passer des degrés Fahrenheit aux degrés Celsius et inversement.
3. Appuyez sur **START/SET (DÉPART/RÉGLAGE)**.

Fonction de convection par conversion automatique

Lorsque vous utilisez la fonction de conversion automatique, la fonction de convection par conversion automatique permet de convertir automatiquement les températures de la cuisson classique en températures de cuisson par convection.

Si cette fonction est activée, l'affichage indique la température réelle convertie (réduite). Par exemple, si vous sélectionnez une température de cuisson classique de 350 °F et si vous appuyez sur **START/SET (DÉPART/RÉGLAGE)**, l'écran affiche la température convertie, soit 325 °F.

Comment désactiver ou activer la fonction de conversion automatique ?

1. Appuyez simultanément sur **Broil (Cuisson au gril)** et sur **3** pendant 3 secondes. L'écran affiche alors **Con On (Convection activée)** ou **Con OFF (Convection désactivée)**. Par défaut, la cuisson est réglée sur **Con OFF (Convection désactivée)**.
2. Appuyez sur **0** pour sélectionner **Con On (Convection activée)** ou **Con OFF (Convection désactivée)**. Appuyer sur **0** permet de permuter le mode entre **Con On (Convection activée)** et **Con OFF (Convection désactivée)**.
3. Appuyez sur **START/SET (DÉPART/RÉGLAGE)**.

Économie d'énergie après 12 heures

Si vous oubliez d'éteindre votre four, cette fonction assure l'arrêt automatique du four après 12 heures d'utilisation des fonctions de cuisson ou après 3 heures d'utilisation d'une fonction de cuisson au gril.

Comment activer ou désactiver la fonction d'économie d'énergie après 12 heures ?

1. Appuyez simultanément sur **Broil (Cuisson au gril)** et sur **5** pendant 3 secondes. L'écran affiche **12 Hr** (arrêt après 12 heures) ou **-- Hr** (Pas d'arrêt). Par défaut, le four s'arrête au bout de 12 heures.
2. Appuyez sur **0** pour sélectionner **-- Hr (Arrêt désactivé)** ou **12 Hr (Arrêt activé)**. Appuyer sur **0** permet de permuter le mode entre 12 Hr et -- Hr.
3. Appuyez sur **START/SET (DÉPART/RÉGLAGE)**.



Utilisation du four

Activation/désactivation du son

Cette fonction vous permet de régler le four de sorte à ce que les commandes fonctionnent de manière silencieuse.

Comment activer ou désactiver le son ?

1. Appuyez simultanément sur **Broil (Cuisson au gril)** et sur **6** pendant 3 secondes. L'écran affiche **Snd On (Son activé)** ou **Snd OFF (Son désactivé)**.
2. Par défaut, le son est activé. Appuyez sur **0** pour sélectionner **Snd OFF (Son désactivé)** ou **Snd On (Son activé)**. Appuyer sur **0** permet de permuter le mode entre **Snd On (Son activé)** et **Snd OFF (Son désactivé)**.
3. Appuyez sur **START/SET (DÉPART/RÉGLAGE)**.

Demo mode (Mode Démo)

Cette option est destinée à être utilisée par les points de vente au détail à des fins d'affichage uniquement. (L'élément chauffant ne fonctionne pas.)

Comment activer ou désactiver le mode démo ?

1. Appuyez sur **Broil (Cuisson au gril)** et sur **7**.
2. Appuyer sur **0** permet de permuter le mode entre **On (Marche)** et **OFF (Arrêt)**.
3. Appuyez sur **START/SET (DÉPART/RÉGLAGE)**.

Control lockout (Verrouillage des commandes)

Cette fonction vous permet de verrouiller les boutons afin qu'ils ne puissent pas être actionnés par accident.

Comment activer la fonction de verrouillage des commandes ?

- Appuyez sur **START/SET (DÉPART/RÉGLAGE)** pendant 3 secondes. L'indication **Loc (Verrouillage)** et l'icône du verrou apparaissent à l'écran, ainsi que l'heure actuelle. Toutes les fonctions doivent être annulées avant l'activation du verrouillage des commandes. Cette fonction est disponible lorsque la température du four est inférieure à 400 °F.

Comment déverrouiller les commandes ?

- Appuyez sur **START/SET (DÉPART/RÉGLAGE)** pendant 3 secondes. L'indication **Loc (Verrouillage)** ainsi que l'icône du verrou disparaissent de l'écran.



Entretien de votre appareil

Auto-nettoyage

Ce four auto-nettoyant utilise des températures élevées (bien supérieures aux températures de cuisson) pour brûler complètement les résidus de graisse ou les réduire en fine poudre qu'il vous suffit d'essuyer à l'aide d'un torchon humide.

⚠ ATTENTION

- Durant l'auto-nettoyage, les parois externes de la cuisinière peuvent devenir extrêmement chaudes au toucher. **Ne laissez jamais** les enfants en bas âge sans surveillance à proximité de l'appareil.
- Certains oiseaux sont extrêmement sensibles aux fumées émises durant les cycles d'auto-nettoyage, et ce, quel que soit l'appareil. Déplacez les oiseaux dans une autre pièce bien aérée.
- **Ne tapissez jamais** les parois, les grilles, le fond ou toute autre partie du four de papier d'aluminium. La chaleur serait ainsi mal distribuée, les résultats de cuisson altérés et l'intérieur du four endommagé de façon irréversible. Le papier aluminium peut fondre et adhérer à la surface intérieure du four.
- **Ne forcez jamais** l'ouverture de la porte du four. Vous risqueriez d'endommager le système de verrouillage automatique de la porte. Soyez vigilant lorsque vous ouvrez la porte du four une fois le cycle d'auto-nettoyage terminé. Pour permettre à l'air chaud ou à la vapeur de s'échapper, maintenez-vous sur le côté du four lorsque vous ouvrez la porte. Le four peut encore être **TRÈS CHAUD**.

Avant le cycle d'auto-nettoyage

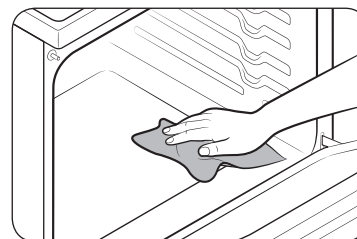

Fig. 1

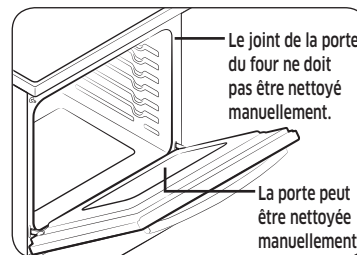

Fig. 2

- Durant le cycle d'auto-nettoyage, nous vous conseillons d'aérer votre cuisine en ouvrant une fenêtre ou en activant un ventilateur ou une hotte.
- Retirez la grille métallique, la lèchefrite, le gril de la lèchefrite, le papier d'aluminium et tous les ustensiles du four.
- Essuyez les résidus qui se trouvent au fond du four. (Fig. 1).
- Les grilles argentées peuvent être auto-nettoyées, mais elles noircissent, perdent leur lustre et glissent plus difficilement.
- Les résidus situés en façade de la cuisinière et ailleurs que sur le joint de la porte doivent être nettoyés à la main. Nettoyez ces zones à l'aide d'eau chaude, de tampons à recurer imbibés de savon ou d'un nettoyant doux. Rincez à l'eau claire et essuyez.
- Ne nettoyez pas le joint en lui-même. La fibre de verre utilisée pour le joint de la porte ne résiste pas au nettoyage. Le joint doit absolument rester intact. Si vous constatez qu'il s'use ou se rétracte, faites-le remplacer. (Fig. 2).
- Assurez-vous que la protection de l'ampoule est en place et que l'éclairage est éteint.

REMARQUE

Retirez les grilles du four et les accessoires avant de lancer le mode d'auto-nettoyage.



Entretien de votre appareil

Comment lancer un cycle d'auto-nettoyage

1. Sélectionnez la durée d'auto-nettoyage (ex. : 3 heures). Appuyez sur **Self Clean (Auto-nettoyage)** une fois pour un cycle de 3 heures, 2 fois pour un cycle de 5 heures ou 3 fois pour un cycle de 2 heures. Par défaut, le cycle dure 3 heures.
2. Démarrez le cycle d'auto-nettoyage. Appuyez sur **START/SET (DÉPART/RÉGLAGE)**. Le verrouillage entraîné par moteur de la porte s'enclenche automatiquement.

REMARQUE

- Vous ne pourrez pas démarrer le cycle d'auto-nettoyage si la fonction de verrouillage des commandes est activée ou si la température du four est trop élevée.
 - La porte du four se verrouille automatiquement. Le temps de nettoyage restant s'affiche. Vous ne pouvez pas ouvrir la porte du four tant que la température n'est pas descendue à une température sans danger/basse.
 - La fonction d'auto-nettoyage ne fonctionne pas si la zone chauffe-plat fonctionne.
3. Une fois le cycle d'auto-nettoyage terminé, le message End (Fin) s'affiche à l'écran et la cuisinière émet un signal sonore six fois.

Comment différer le cycle d'auto-nettoyage ?

1. Appuyez sur **Self Clean (Auto-nettoyage)**. Sélectionnez l'heure d'auto-nettoyage souhaitée en appuyant sur **Self Clean (Auto-nettoyage)**.
2. Appuyez sur **Delay Start (Départ différé)**.
3. Saisissez l'heure à laquelle vous souhaitez lancer l'auto-nettoyage.
4. Appuyez sur **START/SET (DÉPART/RÉGLAGE)**. Les icônes de départ différé, d'auto-nettoyage et de verrouillage s'affichent à l'écran. Le verrouillage entraîné par moteur de la porte s'enclenche automatiquement.
5. Le cycle d'auto-nettoyage démarre automatiquement à l'heure définie.

Comment désactiver la fonction d'auto-nettoyage ?

Vous pourrez arrêter ou interrompre un cycle d'auto-nettoyage si la fumée produite lors de l'opération venait à vous gêner.

1. Appuyez sur **OFF/CLEAR (ARRÊT/EFFACER)**.
2. Vous pourrez à nouveau ouvrir la porte du four une fois que le four aura refroidi pendant environ une heure.

Après un cycle d'auto-nettoyage

- Il est possible que de la cendre reste dans le four. Essuyez-la à l'aide d'un torchon humide une fois le four refroidi (Si la cendre laisse des traces blanches, effacez-les à l'aide d'un tampon à récurer imbibé de savon et rincez abondamment à l'aide d'une solution d'eau et de vinaigre blanc).
- Si le four n'est toujours pas propre après un cycle, répétez le cycle.
- Le four ne peut être réglé pour la cuisson tant qu'il n'a pas refroidi suffisamment pour permettre l'ouverture de la porte.

Nettoyage vapeur

Comment régler le four pour le nettoyage vapeur ?

La fonction de nettoyage vapeur permet d'effectuer un nettoyage superficiel en économisant du temps et de l'énergie. Pour un nettoyage plus efficace, utilisez la fonction d'auto-nettoyage.



1. Retirez tous les accessoires du four.
2. Versez environ 10 oz (300 ml) d'eau dans la sole du four vide et fermez la porte. Utilisez uniquement de l'eau claire normale et non de l'eau distillée.
3. Appuyez sur **Steam Clean (Nettoyage vapeur)**.
4. Appuyez sur **START/SET (DÉPART/RÉGLAGE)**. Une fois l'opération terminée, l'affichage clignote et un signal sonore retentit.
5. Appuyez sur **OFF/CLEAR (ARRÊT/EFFACER)**.
6. Nettoyez l'intérieur du four. Une quantité importante d'eau reste dans la sole du four après un cycle de nettoyage vapeur. Ôtez l'eau à l'aide d'une éponge ou d'un torchon sec.



REMARQUE

Pour que le nettoyage vapeur offre des résultats optimaux, utilisez exactement 10 oz d'eau.



REMARQUE

Si vous appuyez sur **Steam Clean (Nettoyage vapeur)** alors que la température du four est supérieure à 100 °F, l'indication **Hot (Chaud)** s'affiche à l'écran. Pour assurer des résultats optimaux, il est préférable de démarrer cette fonction à four froid. C'est pourquoi, nous vous conseillons d'attendre que le four ait refroidi et que l'indication Hot (Chaud) disparaisse de l'affichage.

Après un cycle de nettoyage vapeur

- Soyez prudent lorsque vous ouvrez la porte avant la fin du programme de nettoyage vapeur. L'eau située dans le fond du four est extrêmement chaude.
- Ouvrez la porte du four et épongez l'eau restante. Ne laissez pas stagner l'eau qui reste dans le four. Essuyez le four et séchez-le à l'aide d'un chiffon doux. N'oubliez pas d'essuyer sous le joint de la porte.
- Pour nettoyer la cavité du four, utilisez une éponge, une brosse souple ou un tampon à récurer en nylon imbibé(e) de nettoyant. Retirez la crasse incrustée à l'aide d'un tampon à récurer en nylon. Les dépôts de tartre peuvent être ôtés à l'aide d'un chiffon imbibé de vinaigre blanc.
- Si la saleté persiste, vous pouvez répéter l'opération une fois le four refroidi.
- Pour les résidus plus importants (ex. : graisse provenant du rôtissage), nous vous conseillons d'étaler du nettoyant sur les traces avant d'activer la fonction de nettoyage vapeur.
- Une fois le nettoyage terminé, laissez la porte du four entrouverte à un angle de 15° pour permettre à la surface émaillée interne de sécher complètement.

Entretien et nettoyage du four

AVERTISSEMENT

Avant de nettoyer une quelconque partie de la cuisinière, assurez-vous que toutes les commandes sont **DÉSACTIVÉES** et que toutes les surfaces sont **FROIDES**.



Si vous êtes amené à déplacer votre cuisinière pour des raisons de nettoyage, réparation ou autre, assurez-vous que le dispositif anti-basculement est convenablement réinstallé une fois que la cuisinière est remise en place. Si vous omettez de remettre en place le dispositif anti-basculement, la cuisinière pourrait basculer et causer de graves blessures.

Ventilation du four

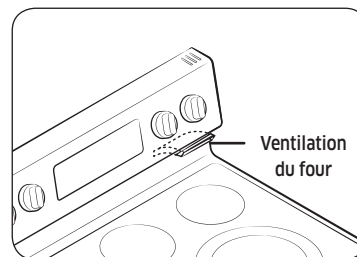

- L'orifice de ventilation est situé au-dessus de l'élément de surface arrière droit.
- Pendant le fonctionnement du four, cette zone peut devenir extrêmement chaude.
- Il est normal que la vapeur s'échappe de cet orifice.
- La ventilation est importante pour assurer une bonne circulation de l'air. Veillez à ne jamais l'obstruer.

Nettoyage des parties peintes et ornements décoratifs

- Pour le nettoyage sommaire, utilisez un torchon imbibé d'eau chaude savonneuse.
- Pour ôter les résidus incrustés et la graisse accumulée, versez un nettoyant liquide directement sur la zone et laissez agir 30 à 60 minutes. Frottez à l'aide d'un torchon humide, puis essuyez. N'appliquez jamais de nettoyants abrasifs sur ces surfaces. Ils risquent de les rayer.

Nettoyage des surfaces en inox

1. Secouez énergiquement la bouteille de nettoyant pour acier inoxydable ou de produit lustrant.
2. Versez-en une petite quantité sur un torchon ou du papier absorbant humide.
3. Nettoyez une petite zone, en frottant si possible l'inox dans le sens du grain.
4. Séchez et lustrez à l'aide de papier absorbant ou d'un torchon doux propre et sec.
5. Répétez l'opération si nécessaire.

REMARQUE

- **N'utilisez pas de tampon à récurer métallique. La surface serait rayée.**
- Si un nettoyant à base d'huile minérale a préalablement été utilisé pour nettoyer l'appareil, nettoyez la surface à l'aide de liquide vaisselle et d'eau avant d'utiliser le nettoyant pour acier inoxydable ou le produit lustrant.

Entretien de votre appareil

Grilles de cuisson

Si vous laissez les grilles dans le four durant un cycle d'auto-nettoyage, leur couleur deviendra légèrement bleutée et l'aspect de leur surface se ternira. Une fois le cycle d'auto-nettoyage terminé et le four refroidi, essuyez les parties latérales des grilles à l'aide d'un papier sulfurisé ou d'un chiffon légèrement huilé. Cela permettra une meilleure insertion des grilles dans leurs glissières.

Porte du four

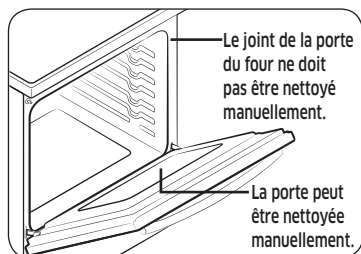

- Utilisez du savon et de l'eau pour un nettoyage minutieux des parties supérieure, latérale et frontale de la porte du four. Rincez abondamment. Utilisez un produit vitre pour nettoyer la vitre extérieure de la porte du four. N'IMMERGEZ PAS la porte dans de l'eau. **NE VAPORISEZ PAS ou ne faites pas pénétrer de l'eau ou du produit vitre à l'intérieur des orifices de ventilation de la porte.** N'UTILISEZ PAS de nettoyeurs pour four, de poudres à récurer ou tout autre nettoyant fortement abrasif sur la partie extérieure de la porte du four.
- **NE NETTOYEZ PAS le joint de la porte.** Le joint de la porte est constitué d'un matériau tissé essentiel à son bon fonctionnement. Veillez à ne pas frotter, endommager ou retirer ce joint.

Entretien et nettoyage de la table de cuisson vitrée

Nettoyage après une utilisation quotidienne

Utilisez uniquement un nettoyant céramique pour la table de cuisson. L'utilisation d'autres crèmes n'a pas la même efficacité.

En respectant les étapes suivantes, vous parviendrez à maintenir en bon état et à protéger votre table de cuisson vitrée.

1. Avant d'utiliser votre table de cuisson pour la première fois, nettoyez-la à l'aide d'un nettoyant pour table de cuisson en céramique. Vous protégerez ainsi la surface et faciliterez son nettoyage.
2. L'usage quotidien d'un nettoyant pour table de cuisson en céramique permet de préserver l'aspect neuf de votre table de cuisson.
3. Secouez bien la crème nettoyante. Versez quelques gouttes de nettoyant directement sur la table de cuisson.
4. Utilisez une serviette en papier ou un tampon de nettoyage pour table de cuisson en céramique pour nettoyer l'intégralité de la table de cuisson.
5. Utilisez un chiffon sec ou une serviette en papier pour retirer tout résidu de produit nettoyant. Il est inutile de rincer.

⚠ AVERTISSEMENT

Vous risquez d'**ENDOMMAGER** votre surface vitrée si vous utilisez d'autres tampons de nettoyage que ceux recommandés.

Élimination des résidus brûlés

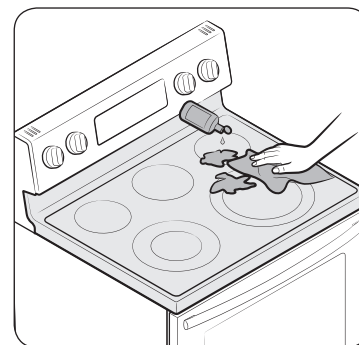

1. Laissez refroidir la table de cuisson.
2. Étalez quelques gouttes de nettoyant pour table de cuisson en céramique sur l'ensemble de la surface couverte de résidus brûlés.
3. En utilisant le tampon de nettoyage conçu pour les surfaces de cuisson en céramique, frottez la zone couverte de résidus, en appuyant si nécessaire.
4. Si des résidus subsistent, répétez autant de fois que nécessaire les étapes décrites ci-dessus.
5. Pour une protection optimale, et une fois tous les résidus éliminés, frottez toute la surface à l'aide du nettoyant pour table de cuisson en céramique et d'une serviette en papier.

Élimination des résidus importants de brûlé

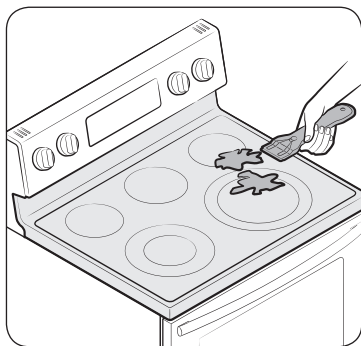

1. Laissez refroidir la table de cuisson.
2. À l'aide d'un grattoir à lame de rasoir unique incliné d'environ 45° sur la surface vitrée, grattez les salissures. Vous devez appuyer et frotter pour supprimer les résidus.
3. Après avoir gratté à l'aide du grattoir à lame de rasoir, étalez quelques gouttes de nettoyant pour surface en céramique sur l'ensemble de la surface couverte de résidus brûlés. Utilisez le tampon de nettoyage pour supprimer tout résidu restant. (Ne grattez pas le joint).
4. Pour une protection optimale, et une fois tous les résidus éliminés, frottez toute la surface à l'aide du nettoyant pour table de cuisson et d'une serviette en papier.

Suppression des rayures et traces de métal

1. Évitez de faire glisser les casseroles et plats sur la table de cuisson. Vous risquez ainsi de rayer la table de cuisson. Vous pouvez supprimer ces traces en appliquant un nettoyant pour table de cuisson en céramique à l'aide d'un tampon de nettoyage pour tables de cuisson en céramique.
2. Si vous laissez des casseroles à fin revêtement d'aluminium ou de cuivre bouillir jusqu'à évaporation complète, le revêtement peut laisser une marque de décoloration noire sur la table de cuisson. Pour éviter que cette trace ne devienne indélébile, éliminez-la immédiatement.

⚠ AVERTISSEMENT

Vérifiez que le fond de vos plats est lisse pour éviter de rayer la table de cuisson.

Nettoyage du joint de la table de cuisson

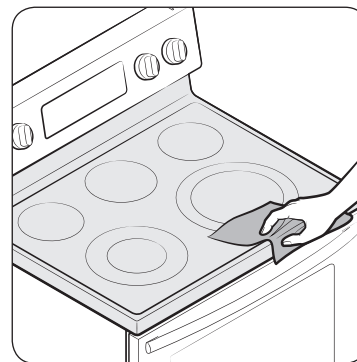

Pour nettoyer le joint situé sur le pourtour de la vitre, appliquez un chiffon humide durant quelques minutes, puis nettoyez à l'aide d'un nettoyant non abrasif.

Risques d'endommagement définitif de la surface vitrée

- Les éclaboussures de sucre (comme celles produites par les confitures, le caramel, le sucre, les sirops) ou les plastiques fondus peuvent faire apparaître des piqûres sur la surface de votre table de cuisson. Ces dommages ne sont pas couverts par la garantie. Il est conseillé de nettoyer la projection tant qu'elle est encore chaude. Soyez particulièrement vigilant lorsque vous retirez des substances chaudes. Reportez-vous au chapitre suivant.
- Lorsque vous utilisez un grattoir, assurez-vous qu'il est neuf et que la lame de rasoir est toujours aiguisée ; n'utilisez pas de lame émoussée ou en mauvais état.

Nettoyage des éclaboussures de sucre et du plastique fondu

1. Éteignez tous les foyers. Retirez les plats chauds.
2. En vous munissant d'un gant et à l'aide d'un grattoir à lame de rasoir unique, déplacez les éclaboussures vers une partie froide de la table de cuisson. Retirez les éclaboussures à l'aide de papier absorbant.
3. Aucun résidu d'éclaboussure ne doit subsister tant que la table de cuisson est encore chaude.
4. Ne réutilisez pas les foyers tant que tous les résidus n'ont pas été complètement supprimés.

📖 REMARQUE

Si une piqûre ou des creux se sont déjà formés sur la surface vitrée, le verre de la table de cuisson devra être remplacé. Dans ce cas, une intervention est nécessaire.

Entretien de votre appareil

Retrait et remise en place de la porte du four

Comment retirer la porte ?

Vous pouvez retirer la porte supérieure de la même manière que vous retirez la porte complète.

⚠ ATTENTION

- La porte est très lourde. Soyez prudent lorsque vous retirez et soulevez la porte. Ne soulevez pas la porte par la poignée.
 - Mettez la cuisinière hors tension avant de retirer la porte.
1. Ouvrez la porte au maximum.
 2. Abaissez les verrous de la charnière vers l'encadrement de porte pour les mettre en position de déverrouillage.

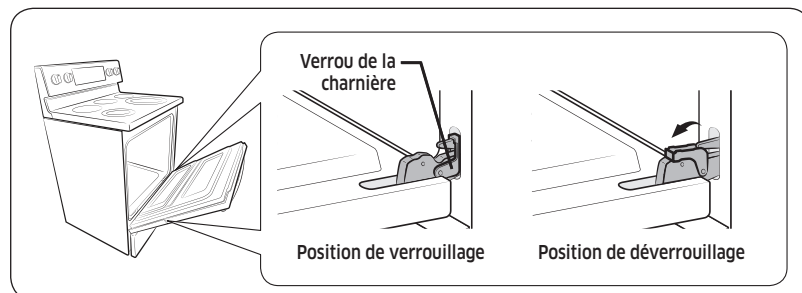

3. Saisissez fermement les deux côtés de la porte par le haut.

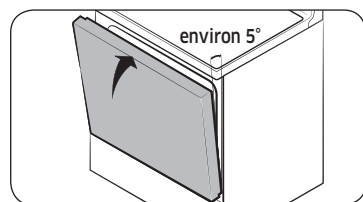

Fig. 1

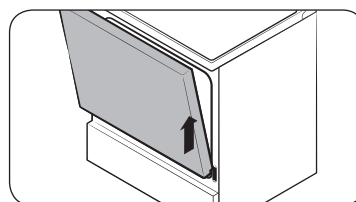

Fig. 2

4. Fermez la porte jusqu'à la position de retrait de la porte, c'est-à-dire à environ 5 degrés de la position verticale (Fig. 1).
5. Soulevez et retirez la porte jusqu'à ce que le bras de la charnière soit enlevé de son logement (Fig. 2).

Comment remettre la porte en place ?

Vous pouvez remettre la porte supérieure en place de la même manière que vous remettez en place la porte complète.

1. Saisissez fermement les deux côtés de la porte par le haut.
2. En maintenant la porte dans le même angle que lors de son retrait, faites glisser la partie creuse du bras de la charnière dans la partie inférieure du logement de la charnière. L'encoche située sur le bras de la charnière doit être insérée entièrement dans la partie inférieure du logement.

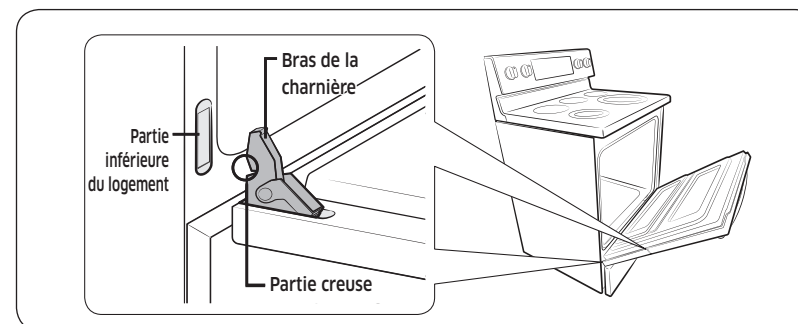

3. Ouvrez la porte au maximum. Si la porte ne s'ouvre pas complètement, c'est que la partie creuse n'est pas correctement insérée dans la partie inférieure du logement.
4. Poussez les verrous de la charnière vers le haut contre le cadre de la cavité du four pour les mettre en position de verrouillage.

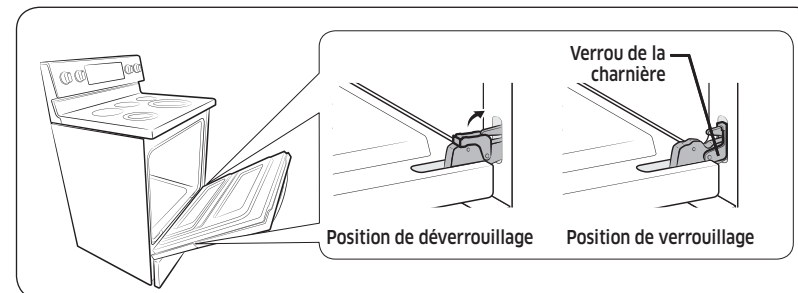

5. Fermez la porte du four.

Retrait et remise en place du tiroir de rangement

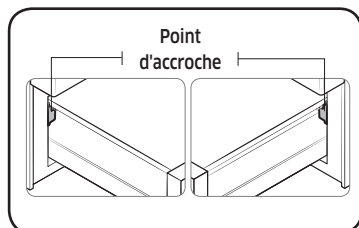

Comment retirer le tiroir de rangement ?

1. Tirez le tiroir vers vous jusqu'à ce qu'il arrive en butée.
2. Inclinez l'avant du tiroir et tirez-le vers vous jusqu'à ce qu'il arrive en butée.
3. Soulevez et tirez le tiroir vers vous.

Comment remettre le tiroir de rangement en place ?

1. Placez le côté gauche du tiroir sur le crochet gauche et le côté droit sur le crochet droit.
2. Poussez sur le tiroir jusqu'à ce qu'il arrive en butée.
3. Inclinez et soulevez le tiroir.
4. Poussez le tiroir.

Remplacement de l'ampoule du four

L'éclairage du four nécessite une ampoule standard de 40 watts. L'éclairage s'active à l'ouverture de la porte. Lorsque la porte du four est fermée, appuyez sur  pour activer ou désactiver l'éclairage. L'éclairage ne s'active pas durant un cycle d'auto-nettoyage.

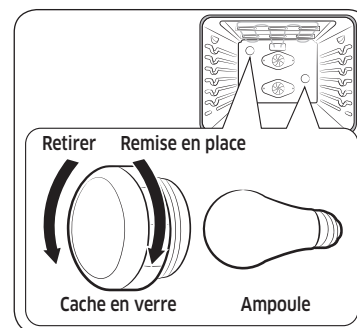

1. Assurez-vous que le four et l'ampoule sont froids.
2. Débranchez la cuisinière ou mettez-la hors tension.
3. Tournez le cache en verre situé à l'arrière du four dans le sens inverse des aiguilles d'une montre pour le retirer.
4. Tournez l'ampoule dans le sens inverse des aiguilles d'une montre pour la retirer de sa douille.
5. Insérez une ampoule neuve de 40 watts, puis faites-la tourner dans le sens horaire pour la serrer. Replacez le cache de l'ampoule en le faisant tourner dans le sens horaire.
6. Branchez la cuisinière ou mettez-la sous tension.

ATTENTION

Avant de remplacer l'ampoule de votre four, débranchez la cuisinière au niveau du panneau de fusibles ou du tableau à disjoncteurs. Assurez-vous que le four et l'ampoule sont froids.

Dépannage

Dépannage

Samsung veille à ce que vous ne rencontriez pas de problèmes lors de l'utilisation de votre nouvelle cuisinière électrique. En cas de problème inattendu, recherchez en premier lieu une solution dans le tableau ci-dessous. Si, après avoir essayé la solution proposée, vous ne parvenez pas à résoudre le problème, contactez Samsung au 1-800-SAMSUNG (1-800-726-7864).

Installation

Problème	Cause possible	Solution
La cuisinière n'est pas à niveau.	La cuisinière n'a pas été installée correctement.	<ul style="list-style-type: none"> Placez la grille de cuisson au centre du four. Placez un niveau sur la grille de cuisson. Ajustez les pieds de mise à niveau situés sur la base de la cuisinière jusqu'à ce que la grille de cuisson soit à niveau. Assurez-vous que le sol est plan et suffisamment solide et stable pour supporter le poids de la cuisinière.
	Le sol est affaissé ou incliné.	Contactez un menuisier pour remédier à la situation.
	Les placards de la cuisine ne sont pas correctement alignés et donnent l'impression que la cuisinière n'est pas de niveau.	Assurez-vous que les meubles sont droits et que l'espace est suffisant pour l'installation.
L'accès à la cuisinière est nécessaire pour sa réparation mais la déplacer s'avère difficile.	Les éléments de la cuisine ne sont pas droits et situés trop près de l'appareil.	Contactez un maçon ou un installateur pour rendre la cuisinière accessible.
	La moquette interfère avec les mouvements de la cuisinière.	Ménagez un espace suffisant pour que la cuisinière puisse être soulevée de la moquette.

ÉCRAN DE COMMANDE

Problème	Cause possible	Solution
L'affichage s'atténue.	Un fusible de votre habitation est peut-être grillé ou le disjoncteur peut être déclenché.	Remplacez le fusible concerné ou réenclenchez le disjoncteur.
L'affichage clignote.	Une coupure de courant s'est produite.	Réglez l'heure à nouveau.

TABLE DE CUISSON

Problème	Cause possible	Solution
Les foyers ne maintiennent pas une chaleur continue ou ne cuisent pas assez rapidement.	Le récipient n'est peut-être pas adapté à la surface de cuisson.	Utilisez des casseroles à fond plat et correspondant au diamètre du foyer sélectionné.
	À certains endroits, la puissance (tension) peut être faible.	Placez un couvercle sur la casserole jusqu'à ce que la chaleur souhaitée soit atteinte.
Les foyers ne s'allument pas.	Un fusible de votre habitation est peut-être grillé ou le disjoncteur peut être déclenché.	Remplacez le fusible concerné ou réenclenchez le disjoncteur.
	Les commandes de la table de cuisson sont mal réglées.	Vérifiez que vous utilisez bien la commande correspondant au foyer utilisé.
Zones de décoloration sur la table de cuisson.	Des éclaboussures n'ont pas été nettoyées.	Reportez-vous au chapitre relatif à l'entretien et au nettoyage de la table de cuisson vitrée, en page 46.
	La surface est chaude et la table de cuisson paraît de couleur claire.	Ceci est tout à fait normal. Il est possible que la surface paraisse décolorée lorsqu'elle est chaude. Ce phénomène est provisoire et disparaît lorsque le verre refroidit.

Problème	Cause possible	Solution
Le foyer s'éteint et se rallume fréquemment. Le foyer redevient noir lorsqu'un réglage plus faible est sélectionné.	Le foyer s'éteint et se rallume afin de conserver la puissance réglée.	Ce phénomène est normal et ne constitue pas un dysfonctionnement du système. Utilisez la table de cuisson normalement.
Rayures ou éraflures sur la surface de la table de cuisson.	La table de cuisson n'est pas correctement nettoyée.	Les rayures ne peuvent être ôtées. Les rayures légères s'estomperont dans le temps au fil des nettoyages. Utilisez une crème nettoyante spéciale vitrocéramique. N'utilisez pas d'agents chimiques ou corrosifs. Ces agents peuvent endommager la surface de l'appareil.
	Des récipients à fond rugueux ont été en contact avec la table de cuisson ou bien des particules importantes comme du gros sel ou du sable se sont trouvées entre les récipients et la table de cuisson.	Afin d'éviter les rayures, respectez les procédures de nettoyage recommandées. Assurez-vous que le fond des récipients est propre avant d'utiliser ces derniers et choisissez des récipients à fond lisse.
	Vous avez fait glisser des récipients sur la table de cuisson.	

Problème	Cause possible	Solution
Trainées ou tâches brunes.	Des plats cuisinés ont débordé sur la table de cuisson.	<ul style="list-style-type: none"> Attendez que la surface refroidisse. Ensuite, utilisez un grattoir pour retirer ces impuretés. Utilisez le grattoir à lame pour retirer les salissures. Reportez-vous au chapitre relatif à l'entretien et au nettoyage de la table de cuisson vitrée, en page 46.
Zones de décoloration à reflets métalliques.	Des dépôts minéraux d'eau et d'aliments sont restés sur la table de cuisson.	<ul style="list-style-type: none"> Supprimez-les à l'aide d'une crème nettoyante spéciale pour table de cuisson en verre et céramique. Utilisez des récipients à fond propre et sec. Nettoyez la table de cuisson avec un agent de nettoyage spécial vitrocéramique, de façon régulière chaque semaine.
Bruit de « craquement » ou de « crépitement ».	Ce bruit provient du métal lorsqu'il chauffe et qu'il refroidit pendant l'utilisation des fonctions de cuisson et d'auto-nettoyage.	Ce phénomène est normal et ne constitue pas un dysfonctionnement du système. Utilisez le four normalement.

Dépannage

FOUR

Problème	Cause possible	Solution
Le four ne s'allume pas.	La cuisinière n'est pas correctement branchée sur la prise murale.	Assurez-vous que la cuisinière est branchée sur une prise en état de marche et correctement mise à la terre.
	Un fusible de votre habitation est peut-être grillé ou le disjoncteur peut être déclenché.	Remplacez le fusible concerné ou réenclenchez le disjoncteur.
	Les commandes du four n'ont pas été correctement réglées.	Reportez-vous au chapitre concernant le fonctionnement du four.
	Le four est trop chaud.	Laissez le four refroidir.
	Câblage incomplet.	Contactez le service technique.
	Coupure de courant.	Vérifiez que les lampes de votre habitation s'allument. Au besoin, demandez de l'aide auprès de votre compagnie d'électricité.
	L'éclairage du four ne s'allume pas.	L'ampoule est dévissée ou défectueuse.
Le commutateur permettant d'activer l'éclairage est cassé.		Contactez le service technique.
Le four émet une fumée excessive durant la cuisson.	Les réglages n'ont pas été effectués correctement.	Reportez-vous au chapitre concernant le réglage des commandes du four.
	La viande a été placée trop près de l'élément.	Repositionnez la grille de façon à ménager un espace suffisant entre la viande et l'élément. Préchauffez le gril pour saisir la viande.
	La viande n'a pas été correctement préparée.	Retirez l'excès de gras de la viande. Coupez les bords gras susceptibles de se recourber, laissant le maigre intact.
	La graisse s'est accumulée sur les surfaces du four.	Un nettoyage régulier est nécessaire en cas d'utilisation répétée de la fonction gril.

Problème	Cause possible	Solution
Les aliments ne cuisent pas ou ne sont pas rôtis correctement.	Les commandes du four n'ont pas été correctement réglées.	Reportez-vous au chapitre concernant le fonctionnement du four.
	La grille de cuisson n'a pas été positionnée correctement ou n'est pas à niveau.	Reportez-vous au chapitre relatif à l'utilisation des grilles du four, en page 32.
	Un récipient inadapté ou de taille inappropriée est utilisé.	
	Le capteur du four doit être réglé.	Reportez-vous au chapitre relatif au réglage du thermostat, en page 41.
Les aliments ne grillent pas correctement.	La quantité peut ne pas être appropriée.	Reportez-vous au guide de cuisson pour connaître les quantités, puis réessayez.
	La grille n'a pas été positionnée correctement.	Reportez-vous au guide de recommandations concernant la cuisson au gril, en page 37.
	Le récipient utilisé n'est pas adapté à la cuisson au gril.	Utilisez un récipient adapté.
	À certains endroits, la puissance (tension) peut être faible.	<ul style="list-style-type: none"> Préchauffez le gril pour pendant 10 minutes. Reportez-vous au guide de recommandations concernant la cuisson au gril, en page 37.
La température du four est trop chaude ou trop froide.	Le capteur du four doit être réglé.	Reportez-vous au chapitre relatif au réglage du thermostat, en page 41.

Problème	Cause possible	Solution
Le four ne s'auto-nettoie pas.	La température du four est trop élevée pour permettre de programmer un auto-nettoyage.	Laissez la cuisinière refroidir, puis réinitialisez les commandes.
	Les commandes du four n'ont pas été correctement réglées.	Reportez-vous au chapitre relatif à l'auto-nettoyage, en page 43.
	Un cycle d'auto-nettoyage ne peut démarrer si le dispositif de verrouillage du four a été activé ou si un foyer radiant est activé.	Désactivez le verrouillage du four (reportez-vous en page 42). Assurez-vous que tous les éléments de la surface sont éteints.
Fumée excessive durant un cycle d'auto-nettoyage.	L'intérieur de votre four est excessivement sale.	Appuyez sur OVEN OFF (ARRÊT DU FOUR) . Ouvrez les fenêtres pour évacuer la fumée de la pièce. Attendez que le cycle d'auto-nettoyage soit annulé et que le four ait refroidi. Essayez la saleté excessive, puis relancez un cycle d'auto-nettoyage.
La porte du four ne s'ouvre pas après un cycle d'auto-nettoyage.	Le four est trop chaud.	Laissez le four refroidir.
Le four est toujours sale après un cycle d'auto-nettoyage.	Les commandes du four n'ont pas été correctement réglées.	Reportez-vous au chapitre relatif à l'auto-nettoyage, en page 43.
	Le four était très sale.	Essayez les éclaboussures importantes avant de démarrer le cycle d'auto-nettoyage. Les fours excessivement sales nécessitent un nouvel auto-nettoyage plus long.

Problème	Cause possible	Solution
De la vapeur s'échappe des orifices de ventilation.	En cas d'utilisation de la fonction de convection, il est normal que de la vapeur s'échappe des orifices de ventilation du four.	Il ne s'agit pas d'un dysfonctionnement du système, mais il s'agit d'un fonctionnement normal.
	La quantité de vapeur visible augmente proportionnellement au nombre de grilles ou à la quantité d'aliments en cours de cuisson.	
Odeur de brûlé ou d'huile provenant de la ventilation.	Ce phénomène est tout à fait normal dans le cas d'un four neuf. L'odeur disparaîtra au fil des utilisations.	<ul style="list-style-type: none"> Pour accélérer le processus, programmez un cycle d'auto-nettoyage d'une durée minimale de 3 heures. Reportez-vous au chapitre relatif à l'auto-nettoyage, en page 43.
Odeur forte.	Il est normal de constater une odeur provenant de l'isolation de la cavité du four lors des premières utilisations de votre four.	Faites fonctionner le four en mode Bake (Cuisson traditionnelle) sur 400 °F pendant 1 heure.
Bruit au niveau du ventilateur.	Un ventilateur de convection peut se déclencher ou s'arrêter automatiquement.	Il ne s'agit pas d'un dysfonctionnement du système, mais il s'agit d'un fonctionnement normal.
Vous avez des difficultés à faire glisser les grilles du four.	Les grilles, brillantes et de couleur argentée, ont été nettoyées au cours d'un cycle d'auto-nettoyage.	À l'aide de papier absorbant imbibé d'huile végétale, essuyez les bords des grilles du four.

Dépannage

Problème	Cause possible	Solution
La porte du four se ferme plus rapidement/ lentement que d'habitude.	Les charnières de fermeture douce contiennent un liquide d'amortissement qui est affecté par la température.	<ul style="list-style-type: none"> Ceci est tout à fait normal. Si le four est dans un environnement froid, la porte se ferme plus lentement que dans un environnement chaud. Un environnement plus chaud que la normale, tel qu'en cas de cuisson, peut entraîner une fermeture plus rapide de la porte. L'échec d'une fermeture douce n'implique pas un dysfonctionnement du système. Cependant, si le problème persiste, contactez un centre de dépannage Samsung près de chez vous.

TIROIR

Problème	Cause possible	Solution
Le tiroir ne glisse pas correctement ou se bloque.	Le tiroir n'est pas correctement aligné.	Déployez complètement le tiroir et repoussez-le jusqu'au bout. Reportez-vous au chapitre relatif au tiroir de rangement, en page 49.
	Le tiroir est surchargé ou sa charge est mal répartie.	Réduisez-en le poids. Réorganisez le contenu du tiroir.

Codes d'information

FOUR

Code affiché	Cause possible	Solution
C-20	Le capteur du four est ouvert lorsque le four est utilisé.	Appuyez sur OVEN OFF (ARRÊT DU FOUR) et redémarrez le four. Si le problème persiste, coupez l'alimentation de la cuisinière pendant 30 secondes puis rétablissez-la. Si le problème n'est pas résolu, contactez le service technique.
	Le capteur du four est court-circuité lorsque le four est utilisé.	
C-21	Ce code apparaît si la température interne augmente à un niveau anormalement élevé.	Contactez le service technique.
C-d1	Ce code apparaît si le verrouillage de la porte est mal positionné.	
C-d0	Ce code apparaît si la touche Control (Contrôle) est court-circuitée pendant 1 minute.	
C-F0	Ce code apparaît si la communication entre la carte de circuit imprimé principale et la carte de circuit imprimé secondaire est interrompue.	
C-30	Le capteur de la carte de circuit imprimé est en circuit ouvert lorsque le four est utilisé.	
	Le capteur de la carte de circuit imprimé est court-circuité lorsque le four est utilisé.	
C-31	Ce code apparaît si la température de la carte de circuit imprimé augmente à un niveau anormalement élevé.	Contactez le service technique.

Code affiché	Cause possible	Solution
-dC-	Ce code apparaît si la grille de séparation est insérée ou retirée alors que le four est en cours de fonctionnement.	Assurez-vous que la grille de séparation est insérée correctement, puis redémarrez le four. Si le problème persiste, coupez l'alimentation de la cuisinière pendant 30 secondes puis rétablissez-la. Si le problème n'est pas résolu, contactez le service technique.

Garantie (États-Unis)

VEUILLEZ NE PAS JETER. CETTE PAGE REMPLACE LA PAGE DE GARANTIE CONTENUE DANS LE GUIDE D'UTILISATION ET D'ENTRETIEN.

CUISINIÈRE ÉLECTRIQUE SAMSUNG

GARANTIE LIMITÉE POUR L'ACHETEUR INITIAL AVEC PREUVE D'ACHAT

Ce produit de la marque SAMSUNG, fourni et distribué par SAMSUNG ELECTRONICS AMERICA, INC. (SAMSUNG) et livré neuf, dans son carton d'origine à l'acheteur et consommateur initial, s'accompagne d'une garantie de SAMSUNG contre tout vice de fabrication au niveau des pièces et de la main d'œuvre pendant une période limitée, commençant à la date d'achat initial, de :

Un (1) an (pièces et main d'œuvre)

Cinq (5) ans (pièces de la table de cuisson vitrée et pièces du foyer radiant uniquement)

Durant cette extension de garantie de quatre ans, votre responsabilité sera engagée en cas d'éventuels frais de main d'œuvre ou de réparation à domicile.

La présente garantie limitée ne s'applique qu'aux produits achetés et utilisés au sein des États-Unis et ayant été installés, utilisés et entretenus conformément aux instructions jointes ou fournies avec le produit. Pour se prévaloir du service de garantie, l'acheteur doit contacter SAMSUNG à l'adresse ou au numéro de téléphone fournis ci-dessous afin d'établir les procédures relatives au diagnostic et à l'intervention nécessaire. Le service de garantie ne peut être assuré que par un service technique agréé SAMSUNG. La facture datée et originale doit être présentée sur demande comme preuve d'achat à SAMSUNG ou au service technique agréé SAMSUNG pour pouvoir bénéficier du service de garantie.

SAMSUNG vous assure un service de réparation à domicile au sein des États-Unis contigus pendant la période de garantie et ce gratuitement, sous réserve de disponibilité des agents agréés du service technique SAMSUNG dans la zone géographique du client. Si le service de réparation à domicile n'est pas disponible, SAMSUNG peut organiser, à sa seule discrétion, le transport du produit vers ou depuis un centre technique agréé. Si le produit se trouve dans une zone où la réparation par un agent agréé du service technique SAMSUNG n'est pas disponible, il se peut que vous deviez vous acquitter de frais de transport ou apporter le produit dans un service technique agréé SAMSUNG pour faire la réparation.

Pour bénéficier du service de réparation à domicile, vous devez veiller à ce que le produit soit dépourvu d'obstacle accessible à l'agent de maintenance.

Garantie (États-Unis)

Pendant la période de garantie applicable, le produit sera réparé, remplacé ou remboursé à la valeur de son prix d'achat, à la seule discrétion de SAMSUNG. SAMSUNG peut être amenée à utiliser des pièces neuves ou reconditionnées lors de la réparation du produit, ou à remplacer le produit par un produit neuf ou reconditionné. Les pièces et produits de rechange sont garantis pendant la partie restante de la garantie initiale du produit ou alors pendant quatre-vingt-dix (90) jours, selon la période qui est la plus longue. Toute pièce ou tout produit remplacé devient la propriété de SAMSUNG et vous devez les restituer à SAMSUNG.

La présente garantie limitée couvre les défauts de fabrication au niveau des pièces et de la main-d'œuvre survenant dans le cadre d'un usage domestique normal, non commercial de ce produit et ne couvre pas les situations suivantes : dommages survenant au cours de l'expédition, la livraison, l'installation et l'utilisation de l'appareil qui serait contraire au but auquel il était destiné ; dommages causés par une modification ou altération non autorisée du produit ; produits dont le numéro de série initial apposé en usine a été effacé, déformé, modifié d'une quelconque façon ou est illisible ; dommages de nature esthétique notamment les rayures, piqûres, éclats et autres dommages sur la finition du produit ; dommages causés par un abus, un usage inapproprié, des infestations d'insectes, un accident, un incendie, des inondations, ou d'autres catastrophes naturelles ; dommages causés par l'utilisation de matériel, utilitaires, services, pièces, fournitures, accessoires, applications, installations, réparations, câblage externe ou connecteurs non fournis ou non autorisés par SAMSUNG ; dommages causés par un courant de phase ou une tension électrique incorrect(e), des fluctuations et surtensions ; dommages causés par le non-respect des instructions d'utilisation et de maintenance du produit ; instructions à domicile sur la bonne utilisation de votre produit ; et interventions visant à corriger une installation qui n'est pas conforme aux normes d'électricité et de plomberie ou à corriger les raccordements électriques ou de plomberie du domicile (c.-à-d. câblage du domicile, fusibles, ou tuyaux d'arrivée d'eau). En outre, la présente garantie limitée ne prend pas en charge les dommages de la table de cuisson vitrée causés par (i) l'utilisation de produits et de tampons nettoyants non recommandés ou (ii) les éclaboussures durcies de sucre ou de plastique fondu qui n'auraient pas été nettoyées selon les instructions fournies dans le manuel d'entretien et d'utilisation.

Le coût des réparations ou du remplacement dans de telles circonstances exclues sera à la charge au client.

Les interventions par un réparateur agréé visant à expliquer les fonctions de l'appareil ou les procédures de maintenance ou d'installation ne sont pas couvertes par la présente garantie limitée. Veuillez communiquer avec SAMSUNG au numéro indiqué ci-dessous pour obtenir de l'aide sur l'un de ces problèmes.

EXCLUSION DE GARANTIES IMPLICITES

LES GARANTIES IMPLICITES, Y COMPRIS LES GARANTIES IMPLICITES DE QUALITÉ MARCHANDE OU D'APTITUDE À UN USAGE PARTICULIER, SONT LIMITÉES À UN AN OU À LA PLUS COURTE PÉRIODE AUTORISÉE PAR LA LOI. Certains États et certaines juridictions n'autorisent pas de limitations quant à la durée des garanties implicites ; il se peut par conséquent que les limitations et exclusions énoncées ci-dessus ne s'appliquent pas à votre cas. Cette garantie vous confère des droits spécifiques ; il est donc possible que vous bénéficiiez d'autres droits qui varient d'une juridiction à une autre.

LIMITATION DE RECOURS

VOTRE SEUL ET EXCLUSIF RECOURS EST LA RÉPARATION DU PRODUIT, LE REMPLACEMENT DU PRODUIT, OU LE REMBOURSEMENT DE SON PRIX D'ACHAT À LA SEULE DISCRÉTION DE SAMSUNG, COMME PROPOSÉ DANS LA PRÉSENTE GARANTIE LIMITÉE. SAMSUNG NE SAURA ÊTRE TENU RESPONSABLE EN CAS DE DOMMAGES ACCESSOIRES, INDIRECTS OU SPÉCIAUX, NOTAMMENT MAIS SANS POUR AUTANT S'Y LIMITER LE TEMPS PRIS SUR LE TRAVAIL, LES FRAIS D'HÔTELS ET/OU REPAS EN RESTAURANT, LES DÉPENSES DE RÉNOVATION, LA PERTE DE BÉNÉFICES, DE REVENUS OU DE FONDS COMMERCIAL OU L'IMPOSSIBILITÉ DE RÉALISER LES ÉCONOMIES ESCOMPTÉES, QUELLE QUE SOIT LA BASE JURIDIQUE INVOQUÉE POUR JUSTIFIER L'ASSERTION, ET MÊME SI SAMSUNG A ÉTÉ AVISÉ DE LA POSSIBILITÉ DE TELS DOMMAGES. Certains États et certaines juridictions n'autorisent pas l'exclusion ou les limitations pour dommages accessoires ou indirects. Il est donc possible que les limitations ou exclusions ci-dessus ne s'appliquent pas à votre cas. Cette garantie vous confère des droits spécifiques ; il est donc possible que vous bénéficiiez d'autres droits qui varient d'une juridiction à une autre.

SAMSUNG ne garantit pas un fonctionnement continu ou sans erreur de ce produit. Samsung ne sera tenu d'honorer aucune autre garantie donnée par toute autre personne, firme ou société en regard de ce produit.

Pour bénéficier du service de garantie, contactez SAMSUNG à l'adresse suivante :

Samsung Electronics America, Inc.
85 Challenger Road
Ridgefield Park, NJ 07660
1-800-SAMSUNG (726-7864) et www.samsung.com/us/support

Garantie (CANADA)

VEUILLEZ NE PAS JETER. CETTE PAGE REMPLACE LA PAGE DE GARANTIE CONTENUE DANS LE GUIDE D'UTILISATION ET D'ENTRETIEN.

CUISINIÈRE ÉLECTRIQUE SAMSUNG

GARANTIE LIMITÉE POUR L'ACHETEUR INITIAL

Ce produit de la marque SAMSUNG, fourni, distribué par SAMSUNG ELECTRONICS CANADA, INC. (SAMSUNG) et livré neuf, s'accompagne d'une garantie de SAMSUNG contre tout vice de fabrication au niveau des pièces et de la main d'œuvre pendant une période limitée de :

Garantie d'un (1) an pour les pièces et la main d'œuvre, de cinq (5) ans pour les pièces de la table de cuisson vitrée et du chauffage par rayonnement

Durant cette extension de garantie de quatre ans, votre responsabilité sera engagée en cas d'éventuels frais de main d'œuvre ou de réparation à domicile.

Cette limite de garantie s'applique à compter de la date d'acquisition et couvre uniquement les produits achetés et utilisés au CANADA. Pour se prévaloir du service de garantie, l'acheteur doit contacter SAMSUNG afin d'établir les procédures relatives au diagnostic et à l'intervention nécessaire. Pour être couverte par la garantie, la maintenance ne peut être effectuée que par un service technique agréé SAMSUNG. Lors de la remise d'un produit défectueux à SAMSUNG ou à un centre de service SAMSUNG agréé, l'acquéreur est tenu de présenter le coupon d'achat d'origine à la demande des intéressés à titre de preuve d'achat. Samsung vous assure un service à domicile pendant la période de garantie sans frais supplémentaires en fonction des disponibilités sur le territoire canadien contigu. Le service de réparation à domicile n'est pas disponible partout. Pour bénéficier du service à domicile, l'appareil doit être situé dans un emplacement dépourvu d'obstacle et accessible à notre personnel. En cas d'indisponibilité de ce service, Samsung pourra choisir le moyen de transport adéquat pour acheminer ou renvoyer l'appareil vers et depuis un centre de service agréé.

La société SAMSUNG prendra en charge, à sa convenance, la réparation ou le remplacement du produit à ses frais tel que stipulé dans les présentes conditions et procédera au remplacement ou au changement des pièces ou des produits si ces derniers s'avèrent défectueux dans la limite de la période de garantie mentionnée précédemment. Toute pièce ou tout produit remplacé devient la propriété de SAMSUNG et doit lui être restitué. Les pièces et produits de rechange sont protégés pour le reste de la période de garantie initiale ou pour quatre-vingt-dix (90) jours, selon l'éventualité la plus éloignée. Cette garantie limitée couvre les défauts de fabrication relatifs aux matériaux ou à la main-d'œuvre survenant dans le cadre d'un usage normal et non commercial de ce produit et ne s'applique pas aux situations suivantes : tout dommage survenant au cours de l'expédition, la livraison et l'installation ; toute utilisation de l'appareil contraire au but auquel il était destiné ; tout numéro de produit ou de série effacé ; tout dommage du revêtement extérieur ou de l'aspect du produit ; tout dommage causé par accident, abus, négligence, incendie, inondation, foudre ou autre catastrophe naturelle ; toute utilisation de produits, équipements, systèmes, appareils, services, pièces, fournitures, accessoires, applications, installations, réparations, câblages externes ou connecteurs non fournis ou autorisés par SAMSUNG et susceptibles d'endommager ledit appareil ou de nuire à son fonctionnement ; toute surtension, fluctuation ou tension de ligne électrique incorrecte ; tout réglage effectué par l'acquéreur et non-respect des instructions de fonctionnement, d'entretien et de respect de l'environnement couvertes ou prescrites dans le présent carnet d'entretien ; tout démontage ou toute réinstallation de l'appareil ; tout problème résultant d'une prolifération d'insectes nuisibles, d'une surchauffe ou d'un plat trop cuit par l'utilisateur. La présente garantie limitée ne peut s'étendre aux cas d'alimentation ou de tension électrique incorrectes, d'ampoules inappropriées, d'installations électriques défectueuses, aux cas de demandes d'assistance pour information ou de résolutions d'erreurs d'installation. En outre, elle ne prend pas en charge l'endommagement de la table de cuisson vitrée qui résulterait de l'utilisation de produits et de tampons nettoyants non recommandés, l'endommagement de la table de cuisson vitrée provoqué par des éclaboussures durcies de sucre ou de plastique fondu qui n'auraient pas été nettoyées selon les instructions fournies dans le manuel d'entretien et d'utilisation. SAMSUNG ne garantit pas un fonctionnement continu ou sans erreur de ce produit.

Garantie (CANADA)

SAUF EXCEPTION MENTIONNÉE DANS LE PRÉSENT DOCUMENT, SAMSUNG NE FOURNIT AUCUNE GARANTIE SUR CET APPAREIL, EXPRESSE OU IMPLICITE, Y COMPRIS, MAIS SANS S'Y LIMITER, LES GARANTIES IMPLICITES DE QUALITÉ COMMERCIALE, DE CONTREFAÇON, OU D'APTITUDE À UN USAGE PARTICULIER. AUCUNE GARANTIE, QU'ELLE SOIT DONNÉE PAR UNE TIERCE PERSONNE, UNE ENTREPRISE OU UNE PERSONNE MORALE, NE POURRA ÊTRE CONSIDÉRÉE COMME UN ENGAGEMENT DE LA PART DE SAMSUNG. SAMSUNG N'ENDOSSE AUCUNE RESPONSABILITÉ EN CAS DE PERTE DE REVENU, DE MANQUE À GAGNER, D'INCAPACITÉ À RÉALISER DES ÉCONOMIES OU TOUT AUTRE AVANTAGE FINANCIER, OU EN CAS DE DOMMAGE RÉSULTANT DE L'UTILISATION OU D'UNE MAUVAISE UTILISATION DE CET APPAREIL OU D'UNE INCAPACITÉ À UTILISER CET APPAREIL, QUELLE QUE SOIT LA BASE LÉGALE SUR LAQUELLE REPOSE LA PLAINTÉ, ET MÊME SI SAMSUNG A ÉTÉ AVERTIE DE L'ÉVENTUALITÉ DE TELS DOMMAGES. TOUT TYPE DE COMPENSATION EXIGÉE AUPRÈS DE SAMSUNG NE SAURA EN AUCUN CAS EXCÉDER LE PRIX D'ACHAT DU PRODUIT VENDU PAR SAMSUNG ET À L'ORIGINE DES DOMMAGES ALLÉGUÉS. SANS LIMITATION AUX DISPOSITIONS SUSDITES, L'ACQUÉREUR PREND EN CHARGE TOUS LES RISQUES ET TOUTES LES RESPONSABILITÉS CONCERNANT LA PERTE, LES DOMMAGES OU LES BLESSURES SUBIS PAR L'ACQUÉREUR ET LES BIENS DE CELUI-CI ET TOUTE AUTRE PERSONNE OU BIEN RÉSULTANT DE L'UTILISATION, LA MAUVAISE UTILISATION DE L'APPAREIL OU L'INCAPACITÉ À UTILISER LE PRÉSENT APPAREIL. CETTE GARANTIE LIMITÉE N'EST VALABLE POUR PERSONNE D'AUTRE QUE L'ACHETEUR INITIAL DU PRODUIT, N'EST PAS TRANSFÉRABLE ET ÉNONCE VOTRE RECOURS EXCLUSIF.

Certains États et certaines juridictions n'autorisent pas de limitations quant à la durée des garanties implicites ni l'exclusion ou la limitation de dommages accessoires ou indirects ; il se peut par conséquent que les limitations et exclusions énoncées ci-dessus ne s'appliquent pas à votre cas. Cette garantie vous confère des droits légaux spécifiques, vous pouvez également avoir d'autres droits qui varient d'un État à l'autre.

Pour bénéficier d'un service d'assistance couvert par votre garantie, contactez SAMSUNG à l'adresse suivante :

Samsung Electronics Canada Inc.

2050 Derry Road West, Mississauga, Ontario L5N 0B9 Canada

1-800-SAMSUNG (726-7864) et www.samsung.com/ca/support (English)

www.samsung.com/ca_fr/support (French)

Annonce de contenu libre

Le présent produit contient un logiciel libre. Vous pouvez obtenir l'intégralité du code source correspondant durant une période de trois ans après la dernière livraison de ce produit en envoyant un e-mail à l'adresse suivante : <mailto:oss.request@samsung.com>.

Il est également possible d'obtenir l'intégralité du code source correspondant sur un support physique tel qu'un CD-ROM. Des frais minimum seront requis.

L'URL suivante http://opensource.samsung.com/opensource/SMART_AT_051/seq/0 permet d'accéder à la page de téléchargement du code source mis à votre disposition et aux informations de la licence libre associées à cet appareil. Cette offre est valable pour toute personne accusant réception de ces informations.



Notes



Scan this with your smartphone

Scannez le code QR* ou rendez-vous sur le site www.samsung.com/spsn pour voir nos vidéos et démonstrations en direct d'utilisation.

* Requiert l'installation d'un lecteur sur votre smartphone

Veillez noter que la garantie Samsung n'inclut pas les déplacements du service après-vente pour expliquer le fonctionnement de l'appareil, corriger une installation non correcte ou exécuter des travaux de nettoyage ou d'entretien réguliers.

UNE QUESTION ? UN COMMENTAIRE ?

PAYS	N° DE TÉLÉPHONE	SITE INTERNET
U.S.A Consumer Electronics	1-800-SAMSUNG (726-7864)	www.samsung.com/us/support
CANADA	1-800-SAMSUNG (726-7864)	www.samsung.com/ca/support (English) www.samsung.com/ca_fr/support (French)



DG68-00883A-04