

Installation Instructions

Over The Range Microwave Oven

BEFORE YOU BEGIN (Read these instructions completely and carefully.)

IMPORTANT Save these instructions for local inspector's use.

IMPORTANT Observe all governing codes and ordinances.

- **Note to Installer** - Be sure to leave these instructions with the Consumer.
- **Note to Consumer** - Keep these instructions for future reference.
- **Skill level** - Installation of this appliance requires basic mechanical and electrical skills.
- **Proper installation is the responsibility of the installer.**
- **Product failure due to improper installation is not covered under the Warranty.**

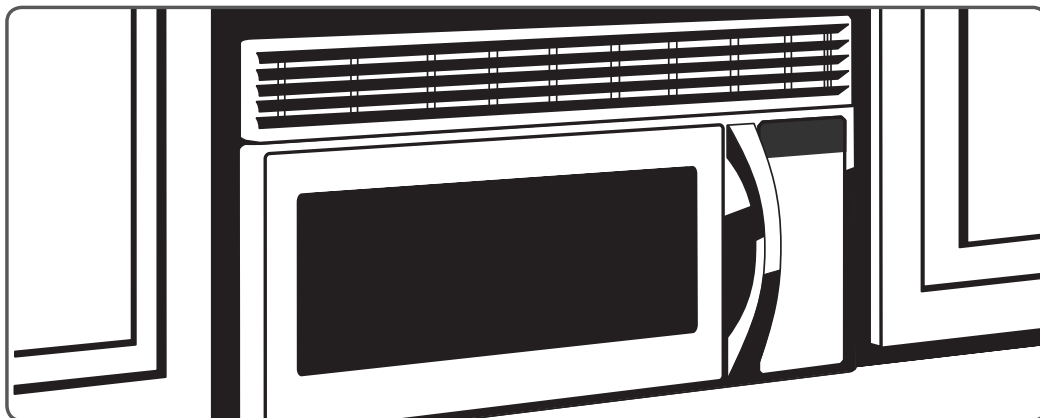

READ CAREFULLY. KEEP THESE INSTRUCTIONS.

Contents

General information

Important safety instructions	3
Electrical requirements	3
Hood exhaust	4
Damage - Shipment/Installation.	6
Parts included	6
Tools you will need	7
Mounting space.	7

Step-by-step installation guide

1. Placement of the mounting plate	8
A. Removing the microwave oven from the carton/Removing the mounting plate	8
B. Finding the wall studs.	8
C. Determining wall plate location under your cabinet	9
D. Aligning the wall plate.	10
2. Ventilation types (choose a, b or c).	11
A. Outside top exhaust (vertical duct)	12
A1. Installation procedure for exhaust adaptor and proper damper operation check	12
A2. Adjust the exhaust adaptor	12
B. Recirculating (non-vented ductless)	12
B1. Adapting the microwave blower for recirculation	12
B2. Installing the charcoal filter	13
C. Outside back exhaust (horizontal duct)	14
C1. Adapting the microwave blower for outside back exhaust	14
3. Installation	15
A. Preparing the rear wall for outside back exhaust	15
B. Attach the mounting plate to the wall	15
C. Use the top cabinet template to prepare the top cabinet	16
D. Mount the microwave oven.	16
E. Connecting ductwork for outside top exhaust	17
4. Before you use your microwave	18

IMPORTANT SAFETY INSTRUCTIONS

This product requires a three-prong grounded outlet. The installer must perform a ground continuity check on the power outlet box before beginning the installation to insure that the outlet box is properly grounded. If not properly grounded, or if the outlet box does not meet electrical requirements noted (under ELECTRICAL REQUIREMENTS), a qualified electrician should be employed to correct any deficiencies.

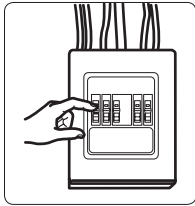

CAUTION: For personal safety, remove house fuse or open circuit breaker before beginning installation to avoid severe or fatal shock injury.

CAUTION: For personal safety, the mounting surface must be capable of supporting the cabinet load, in addition to the added weight of this 69 pound product, plus additional oven loads of up to 50 pounds or a total weight of 109 pounds.

CAUTION: For personal safety, this product cannot be installed in cabinet arrangements such as an island or a peninsula. It must be mounted to BOTH a top cabinet AND a wall.

NOTE: For easier installation and personal safety, it is recommended that two people install this product.

IMPORTANT – PLEASE READ CAREFULLY. FOR PERSONAL SAFETY, THIS APPLIANCE MUST BE PROPERLY GROUNDED TO AVOID SEVERE OR FATAL SHOCK.

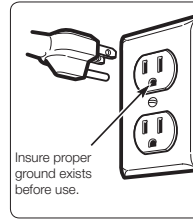

The power cord of this appliance is equipped with a three-prong (grounding) plug which mates with a standard three-prong (grounding) wall receptacle to minimize the possibility of electric shock hazard from this appliance.

You should have the wall receptacle and circuit checked by a qualified electrician to make sure the receptacle is properly grounded.

If you have a standard two-prong wall receptacle, it is very important to have it replaced with a properly grounded three-prong wall receptacle, installed by a qualified electrician.

DO NOT, UNDER ANY CIRCUMSTANCES, CUT, DEFORM OR REMOVE ANY OF THE PRONGS FROM THE POWER CORD. DO NOT USE WITH AN EXTENSION CORD.

ELECTRICAL REQUIREMENTS

Product rating is 120 volts AC, 60 Hertz, 13 amps and 1.5 kilowatts. This product must be connected to a supply circuit of the proper voltage and frequency. Wire size must conform to the requirements of the National Electrical Code or the prevailing local code for this kilowatt rating. The power supply cord and plug should be brought to a separate branch circuit single grounded outlet of at least 15 A and max of 20 A. The outlet box should be located in the cabinet above the microwave oven. The outlet box and supply circuit should be installed by a qualified electrician and conform to the National Electrical Code or the prevailing local code.

General information



HOOD EXHAUST

NOTE: Read these next two pages only if you plan to vent your exhaust to the outside. If you plan to recirculate the air back into the room, proceed to page 11.

OUTSIDE TOP EXHAUST (EXAMPLE ONLY)

The following chart contains an example of one possible ductwork installation.







DUCT PIECES		EQUIVALENT LENGTH	x	NUMBER USED	=	EQUIVALENT LENGTH	
	Roof Cap	24 ft.	x	(1)	=	24 ft.	
	12 Ft. Straight Duct (6" Round)	12 ft.	x	(1)	=	12 ft.	
	Rectangular-to-Round Transition Adaptor*	5 ft.	x	(1)	=	5 ft.	
Equivalent lengths of duct pieces are based on actual tests and reflect requirements for good venting performance with any vent hood.					Total Length	=	41 ft.

* **IMPORTANT:** If a rectangular-to-round transition adaptor is used, the bottom corners of the damper will have to be cut to fit, using the tin snips, in order to allow free movement of the damper.

OUTSIDE BACK EXHAUST (EXAMPLE ONLY)

The following chart contains an example of one possible ductwork installation.



DUCT PIECES		EQUIVALENT LENGTH	x	NUMBER USED	=	EQUIVALENT LENGTH	
	Wall Cap	40 ft.	x	(1)	=	40 ft.	
	3 Ft. Straight Duct (3 1/4" x 10" Rectangular)	3 ft.	x	(1)	=	3 ft.	
	90 ° Elbow	10 ft.	x	(2)	=	20 ft.	
Equivalent lengths of duct pieces are based on actual tests and reflect requirements for good venting performance with any vent hood.					Total Length	=	63 ft.

NOTE: For back exhaust, care should be taken to align the exhaust with the space between studs, or the wall should be prepared at the time it is constructed by leaving enough space between the wall studs to accommodate exhaust.

NOTE: If you need to install ducts, note that the total duct length of 3 ¼" x 10" rectangular or 6" diameter round duct should not exceed 140 equivalent feet.

Outside ventilation requires a HOOD EXHAUST DUCT. Read the following carefully.

NOTE: It is important that venting be installed using the most direct route and with as few elbows as possible. This ensures clear venting of exhaust and helps prevent blockages. **Also, make sure dampers swing freely and nothing is blocking the ducts.**

Exhaust connection:

The hood exhaust has been designed to mate with a standard 3 ¼" x 10" rectangular duct.









If a round duct is required, a rectangular-to-round transition adaptor must be used. **Do not use less than a 6" diameter duct.**

Maximum duct length:

For satisfactory air movement, the total duct length of 3 ¼" x 10" rectangular or 6" diameter round duct should not exceed 140 equivalent feet.

Elbows, transitions, wall and roof caps, etc.,

present additional resistance to airflow and are equivalent to a section of straight duct which is longer than their actual physical size. When calculating the total duct length, add the equivalent lengths of all transitions and adaptors plus the length of all straight duct sections. The chart below shows you how to calculate total equivalent ductwork length using the equivalent length in feet of some typical ducts.

DUCT PIECES		EQUIVALENT LENGTH	x	NUMBER USED	=	EQUIVALENT LENGTH
	Rectangular-to-Round Transition Adaptor*	5 ft.	x	()	=	ft.
	Wall Cap	40 ft.	x	()	=	ft.
	90 ° Elbow	10 ft.	x	()	=	ft.
	45 ° Elbow	5 ft.	x	()	=	ft.
	90 ° Elbow	25 ft.	x	()	=	ft.
	45 ° Elbow	5 ft.	x	()	=	ft.
	Roof Cap	24 ft.	x	()	=	ft.
	Straight Duct 6" Round or 3 ¼" x 10" Rectangular	1 ft.	x	()	=	ft.
Total Ductwork					=	ft.



* **IMPORTANT:** If a rectangular-to-round transition adaptor is used, the bottom corners of the damper will have to be cut to fit, using tin snips, in order to allow free movement of the damper.

Equivalent lengths of duct pieces are based on actual tests and reflect the requirements for good venting performance with any vent hood.



General information

DAMAGE - SHIPMENT/INSTALLATION

- **If the unit is damaged in shipment**, return the unit to the store in which it was bought for repair or replacement.
- **If the unit is damaged by the customer**, repair or replacement is the responsibility of the customer.
- **If the unit is damaged by the installer** (if other than the customer), repair or replacement must be made by arrangement between the customer and installer.

PARTS INCLUDED





HARDWARE PACKET

	PART	QUANTITY
	Wood Screws ($\frac{1}{4}$ " x 2")	1
	Toggle Bolts (and wing nuts) ($\frac{3}{16}$ " x 3")	2
	Self-aligning Machine Screws ($\frac{1}{4}$ " - 28 x 3 $\frac{1}{4}$ ")	2

You will find the installation hardware contained in a packet with the unit. Check to make sure you have all these parts.

NOTE: Some extra parts are included.

ADDITIONAL PARTS

	PART	QUANTITY
	Top Cabinet Template	1
	Rear Wall Template	1
	Installation Instructions	1
	One Touch Easy Grease Filter	1 (Installed)
	Exhaust adaptor	1

TOOLS YOU WILL NEED

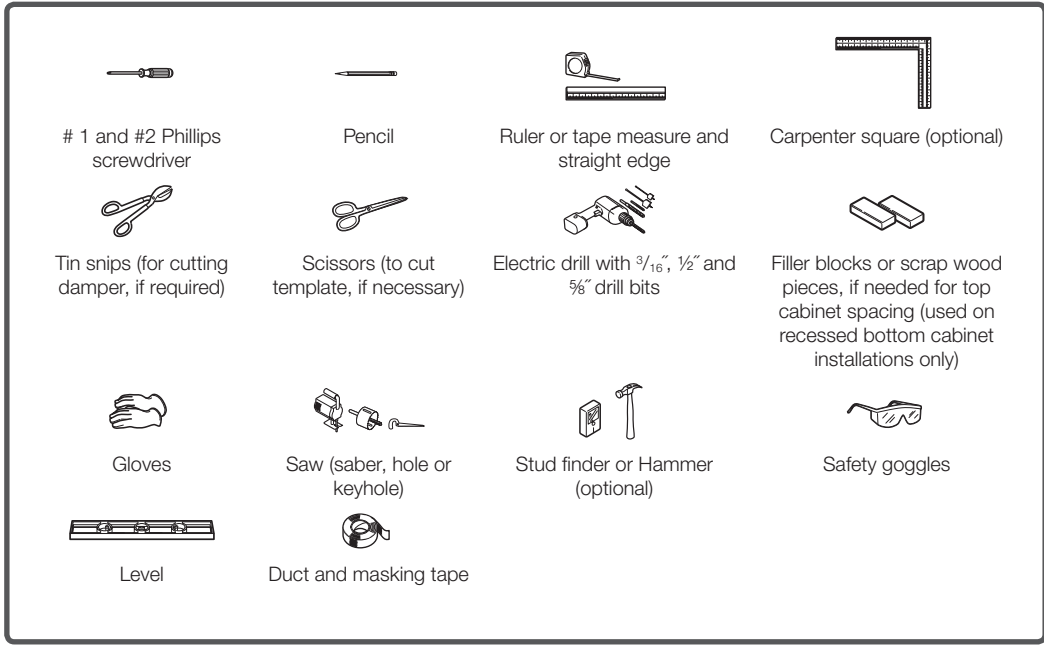

MOUNTING SPACE

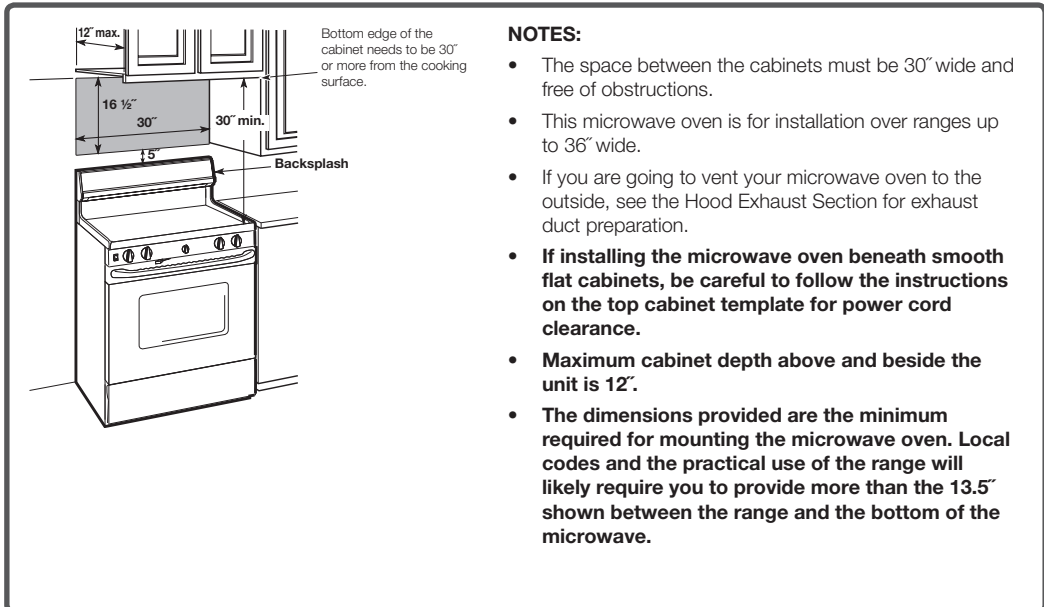

Step-by-step installation guide

1. PLACEMENT OF THE MOUNTING PLATE

A. REMOVING THE MICROWAVE OVEN FROM THE CARTON/REMOVING THE MOUNTING PLATE

1. Remove the installation instructions, Exhaust adaptor, filters, glass tray, and the small hardware bag. Do not remove the Styrofoam protecting the front of the oven.
2. Fold back all 4 carton flaps fully against carton sides. Then carefully roll the oven and carton over onto the top side. The oven should be resting in the Styrofoam.

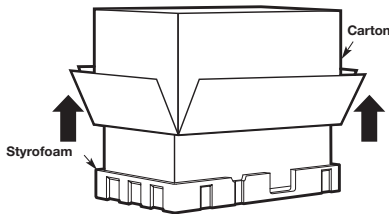

3. Pull the carton up and off the oven.
4. Remove and properly discard plastic bags.

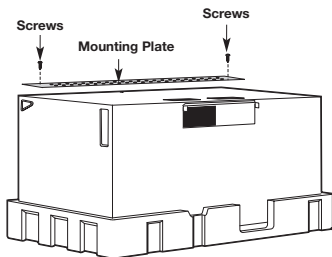

5. Remove the 2 screws from the mounting plate. This plate will be used as the rear wall template and for mounting.

NOTE: You will have to reuse two screws in original location of outcase after removing mounting plate.

B. FINDING THE WALL STUDS

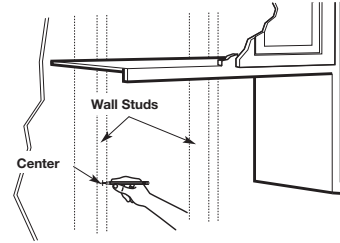

1. Find the studs using one of the following methods:

A. Stud finder—a magnetic device which locates nails.

OR

B. Use a hammer to tap lightly across the mounting surface to find a solid sound. This will indicate a stud location.

2. After locating the stud(s), find the stud's center by probing the wall with a small nail to find the edges of the stud. Then, place a mark halfway between the edges. The center of any adjacent studs should be 16" or 24" from this mark.
3. Draw a line down the center of the studs.

THE MICROWAVE MUST BE CONNECTED TO AT LEAST ONE WALL STUD.

Step-by-step installation guide

C. DETERMINING WALL PLATE LOCATION UNDER YOUR CABINET

Plate position – beneath flat bottom cabinet.

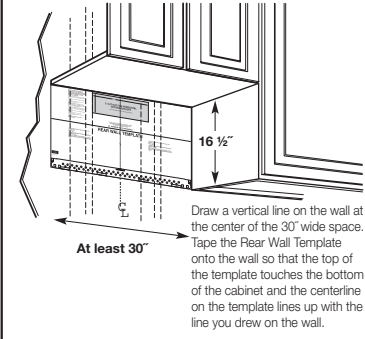

Plate position – beneath framed recessed cabinet bottom.

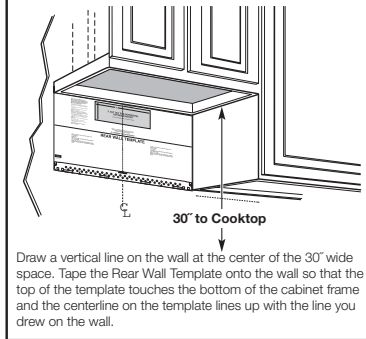
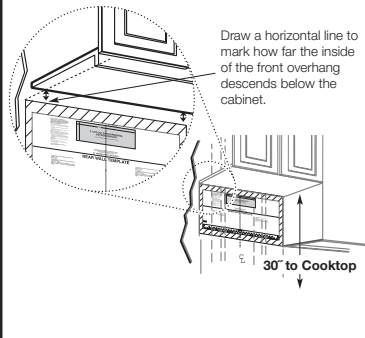

Plate position – beneath recessed bottom cabinet with front overhang.



Your cabinets may have decorative trim that interferes with the microwave installation. Remove the decorative trim to install the microwave properly and to make it level.

THE MICROWAVE MUST BE LEVEL.

Use a level to make sure the cabinet bottom is level.

Draw a vertical line on the wall at the center of the 30" wide space. Draw a second, horizontal line on the wall below the cabinet to mark how far the inside of the front overhang descends below the cabinet. Tape the Rear Wall Template onto the wall so that the top of the template touches the bottom of the horizontal line and the centerline on the template lines up with the vertical line.

2. VENTILATION TYPES (CHOOSE A, B OR C)

This microwave oven is compatible with the following three types of ventilation:

- A. Outside Top Exhaust (Vertical Duct)**
- B. Recirculating (Non-Vented Ductless)**
- C. Outside Back Exhaust (Horizontal Duct)**

NOTE: This microwave is shipped assembled for Outside Top Exhaust (except for non-vented models). An exhaust adaptor is shipped assembled and attached to the filler-upper. Select the type of ventilation required for your installation and proceed to that section.

A. OUTSIDE TOP EXHAUST (VERTICAL DUCT)

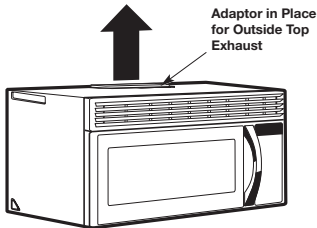

See page 12

B. RECIRCULATING (NON-VENTED DUCTLESS)

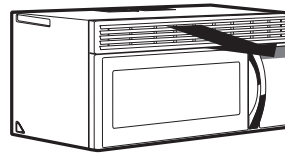

See page 13

A Charcoal Filter Accessory Kit is required for the nonvented exhaust. (See your Owner's Manual for the kit number.)

C. OUTSIDE BACK EXHAUST (HORIZONTAL DUCT)



See page 14

Step-by-step installation guide

A. OUTSIDE TOP EXHAUST (VERTICAL DUCT)

A1. INSTALLATION PROCEDURE FOR THE EXHAUST ADAPTOR AND PROPER DAMPER OPERATION CHECK

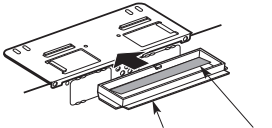

The exhaust Adaptor and Damper are shipped assembled and attached to the filler-upper.

1. Slide the exhaust adaptor as shown in the diagram above.
2. Make sure the tape securing the damper is removed and damper pivots easily before you mount the microwave.

CAUTION: You will need to make adjustments to assure proper alignment with your house exhaust duct after the microwave is installed.

A2. ADJUST THE EXHAUST ADAPTOR

After you have installed the microwave, you will need to open the top cabinet and adjust the exhaust adaptor so that you can connect it to the house duct.

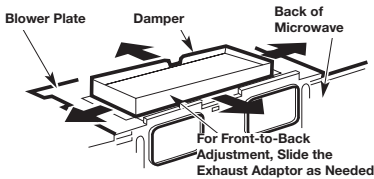

NOTE: You must attach the house duct to the exhaust adaptor after installation is complete.

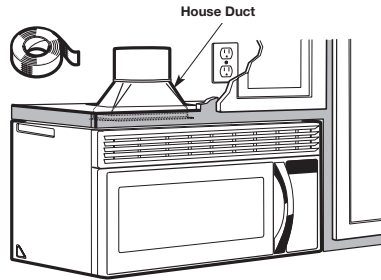

B. RECIRCULATING (NON-VENTED DUCTLESS)

B1. ADAPTING THE MICROWAVE BLOWER FOR RECIRCULATION

1. Remove and save the screws that hold the blower plate to the microwave.

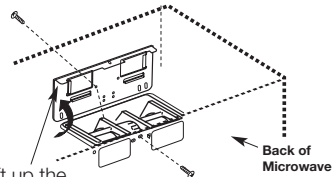

2. Lift up the blower plate.

NOTE: The exhaust adaptor with the damper is not needed for recirculating models. You may want to save them for possible future use.

Step-by-step installation guide

3. Remove the screw that holds the blower motor and carefully pull out the blower unit. The wires will extend far enough to allow you to adjust the blower unit.

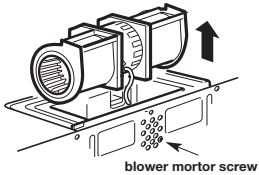

CAUTION: To avoid breaking or cracking the blower blade, do not touch the blade. Hold the outer case of the blower when you pull it out or put it back in place.

4. Roll the blower unit 90° so that the fan blade openings are facing toward the front of the microwave.

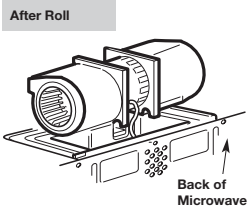
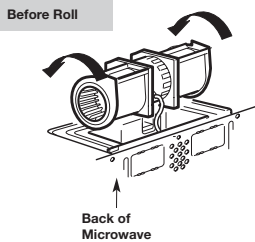

5. Place the blower unit back into the opening.

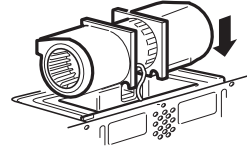

CAUTION: Do not pull or stretch the blower unit wiring. Make sure the wires are not pinched.

6. Secure the blower unit to the microwave with the screw.

B2. INSTALLING THE CHARCOAL FILTER

1. Remove the screws on the top of the grill using a #1 Phillips screwdriver.
 2. Open the door.
 3. Remove the grill.
- Push the grill left, and then pull the grill straight off.

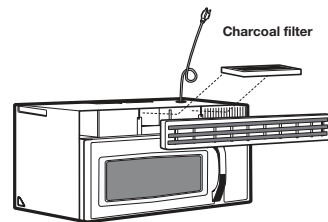

4. Install the charcoal filter. When properly installed, the wire mesh of the filter should be visible from the front.
5. Reinstall the grille and the screws.
6. Close the door.

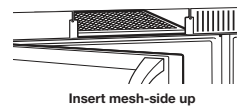

Step-by-step installation guide

C. OUTSIDE BACK EXHAUST (HORIZONTAL DUCT)

C1. ADAPTING THE MICROWAVE BLOWER FOR OUTSIDE BACK EXHAUST

1. Remove and save the screws that hold the Blower Plate to the microwave.

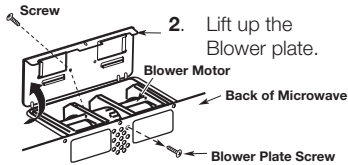

2. Lift up the Blower plate.

3. Carefully pull out the blower unit. The wires will extend far enough to allow you to adjust the blower unit.

BEFORE: Fan Blade Openings Facing Forward

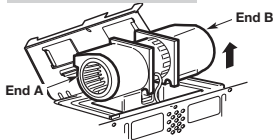

CAUTION: To avoid breaking or cracking the blower blade, do not touch the blade. Hold the outer case of the blower when you pull it out or put it back in place.

4. Remove Parts "A" with tin snips or pliers.

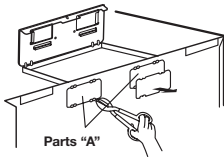

5. Rotate the blower unit counterclockwise 180°.

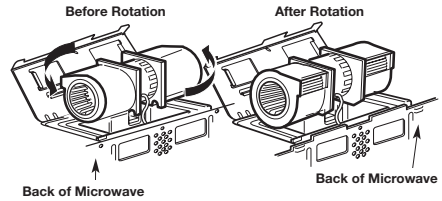

6. Place the blower unit back into the opening.

AFTER: Fan Blade Openings Facing Back

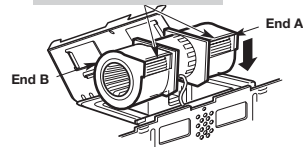

CAUTION: Do not pull or stretch the blower unit wiring. Make sure the wires are not pinched.

NOTE: The blower unit exhaust openings should match exhaust openings on the rear of microwave oven.

7. Close the Blower Plate and attach the exhaust adaptor to the rear of the oven by sliding it into the guides at the back top center of the oven. Push in securely until it is in the lower locking tabs. Take care to ensure that the damper hinge is installed so that it is at the top and that the damper swings freely.

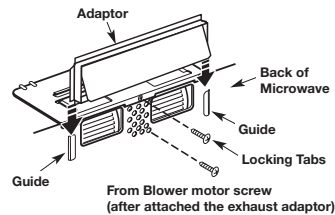

3. INSTALLATION

INSTALLATION OVERVIEW

- A. Prepare Rear Wall (horizontal duct only)
- B. Attach Mounting Plate to Wall
- C. Prepare Top Cabinet
- D. Mount the Microwave Oven
- E. Connecting Ductwork (vertical duct only)

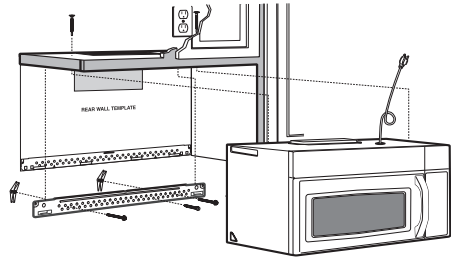

A. PREPARING THE REAR WALL FOR OUTSIDE BACK EXHAUST

You need to cut an opening in the rear wall for outside exhaust.

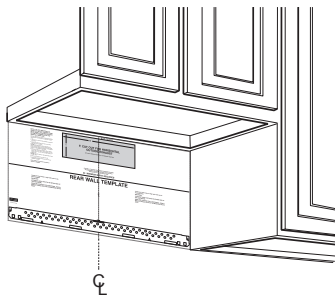

- Read the instructions for outside back exhaust on the REAR WALL TEMPLATE.
- Tape the REAR WALL TEMPLATE to the rear wall.
- Cut the opening, following the instructions on the REAR WALL TEMPLATE.

CAUTION: Do not cut an opening in the rear wall if you are installing the microwave with vertical duct or non-vented ductless ventilation.

B. ATTACH THE MOUNTING PLATE TO THE WALL

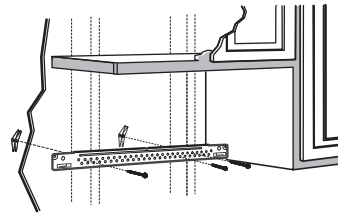

Attach the plate to the wall using toggle bolts. At least one wood screw must be used to attach the plate to a wall stud.

1. Remove the toggle wings from the bolts.
2. Insert the bolts into the mounting plate through the holes designated to go into drywall, and then reattach the toggle wings so that $\frac{3}{4}$ " of the bolt protrudes beyond the wing.

Step-by-step installation guide

To use toggle bolts:

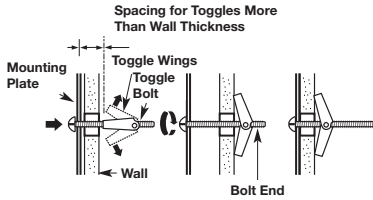

3. Place the mounting plate against the wall and insert the toggle wings into the holes in the wall to mount the plate.

NOTE: Before tightening the toggle bolts and wood screw, make sure the bottom of the Mounting plate runs along the bottom Horizontal line of the "Rear wall Template" and the Mounting plate is properly centered under the cabinet.

CAUTION: Be careful to avoid pinching your fingers between the back of the mounting plate and the wall.

4. Tighten all bolts. Pull the plate away from the wall to help tighten the bolts. Tighten the screw.

C. USE THE TOP CABINET TEMPLATE TO PREPARE THE TOP CABINET

You need to drill holes for the top support screws and a hole large enough for the power cord to fit through.

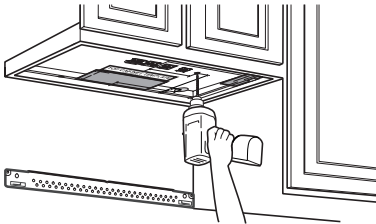

- Read the instructions on the TOP CABINET TEMPLATE.
- Tape it underneath the top cabinet.
- Drill the holes, following the instructions on the TOP CABINET TEMPLATE.

CAUTION: Wear safety goggles when drilling holes in the cabinet bottom.

D. MOUNT THE MICROWAVE OVEN

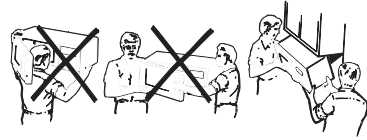

FOR EASIER INSTALLATION AND PERSONAL SAFETY, WE RECOMMEND THAT TWO PEOPLE INSTALL THIS MICROWAVE OVEN.

IMPORTANT: Do not grip or use the handle during installation.

NOTE: If your cabinet is metal, use the nylon grommet in the power cord hole to prevent the cord from being cut.

NOTE: Filler blocks are required when mounting this unit under any cabinet with a recessed bottom or front overhang. (See page 9.)

IMPORTANT: The case damage that will occur from over tightening screws if you do not use filler blocks is not covered under warranty.

IMPORTANT: For models with the grease filter installed, don't push up on the filter when you mount the oven.

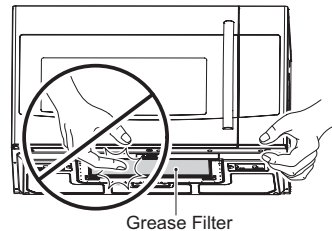

Grease Filter

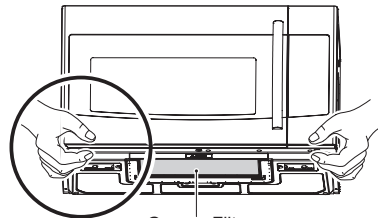

Grease Filter

NOTE: When mounting the microwave oven, thread the power cord through hole in the bottom of the top cabinet. Keep it tight throughout Steps 1–3. Do not pinch the cord or lift the oven by pulling cord.

Step-by-step installation guide

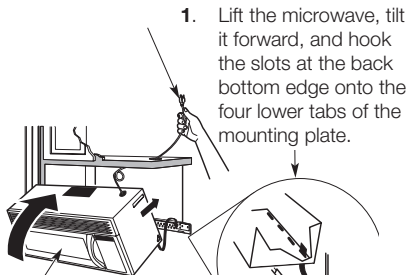

1. Lift the microwave, tilt it forward, and hook the slots at the back bottom edge onto the four lower tabs of the mounting plate.

2. Rotate the front of the oven up against the cabinet bottom.

3. Insert a self-aligning screw through the top center cabinet hole. Temporarily secure the oven by turning the screw at least **two full turns** after the threads have engaged. (It will be completely tightened later.) **Be sure to keep the power cord tight. Be careful not to pinch the cord, especially when mounting flush to the bottom of cabinet.**

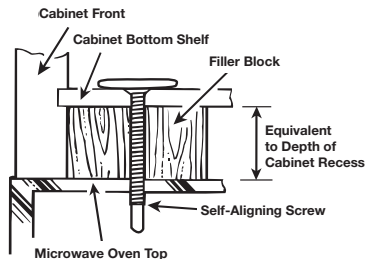

4. Attach the microwave oven to the top cabinet.
5. Insert the 2 self-aligning screws through the cabinet bottom shelf and filler block into the outer top cabinet of the unit. Continue to support the unit until both screws are inserted and engaged at least two full turns, then fully tighten both screws until the unit is secure.

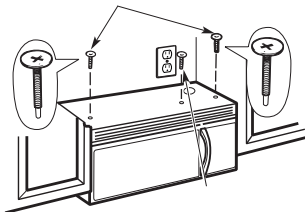

6. Install the grease filters. See the Owner's Manual packed with the microwave for instructions.

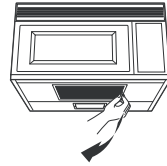

NOTE: For models with installed grease filters, you do not need to install a filter.

E. CONNECTING DUCTWORK FOR OUTSIDE TOP EXHAUST

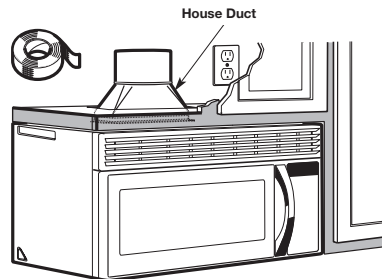

1. Extend the house duct down to connect to the exhaust adaptor.
2. Seal the exhaust duct joints using duct tape.

Before You Use Your Microwave

4. BEFORE YOU USE YOUR MICROWAVE

1. Make sure the microwave oven has been installed according to instructions.



-
2. Remove all packing material from the microwave oven.
-

3. Install the turntable and ring in cavity.
-

4. Replace the house fuse or turn the breaker back on.

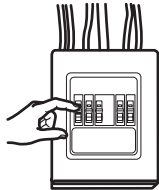

-
5. Plug the power cord into a dedicated 15 amp electrical outlet.

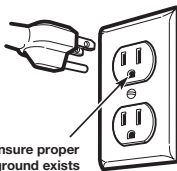

6. Read the Owner's Manual.



-
7. Keep installation instructions for the local inspector's use.



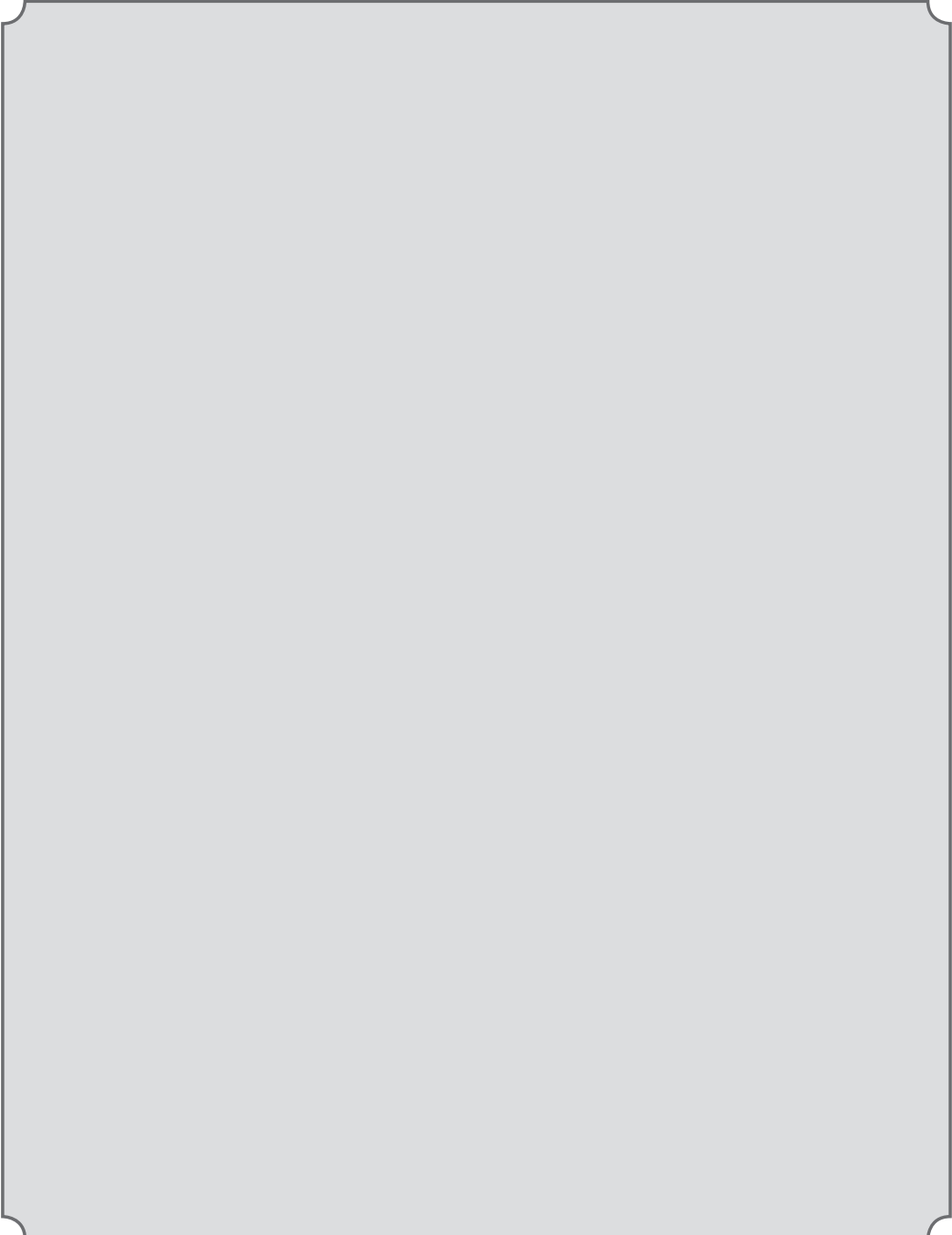

SAMSUNG

DE68-04108B-02 

Consignes d'installation

Four micro-ondes à hotte intégrée

AVANT DE COMMENCER (Lisez attentivement l'intégralité des consignes.)

IMPORTANT Conservez précieusement ce manuel en vue du passage éventuel d'un technicien en cas de réparation.

IMPORTANT Respectez tous les codes et règlements en vigueur.

- Remarque destinée à l'installateur - Assurez-vous de laisser ces instructions à l'utilisateur.
- Remarque destinée à l'utilisateur - Conservez précieusement ces instructions en vue d'une consultation ultérieure.
- Niveau de compétences - L'installation de cet appareil nécessite des connaissances mécaniques et électriques de base.
- Il incombe à l'installateur de poser correctement l'appareil.
- Tout dysfonctionnement imputable à une mauvaise installation n'est pas couvert par la garantie.

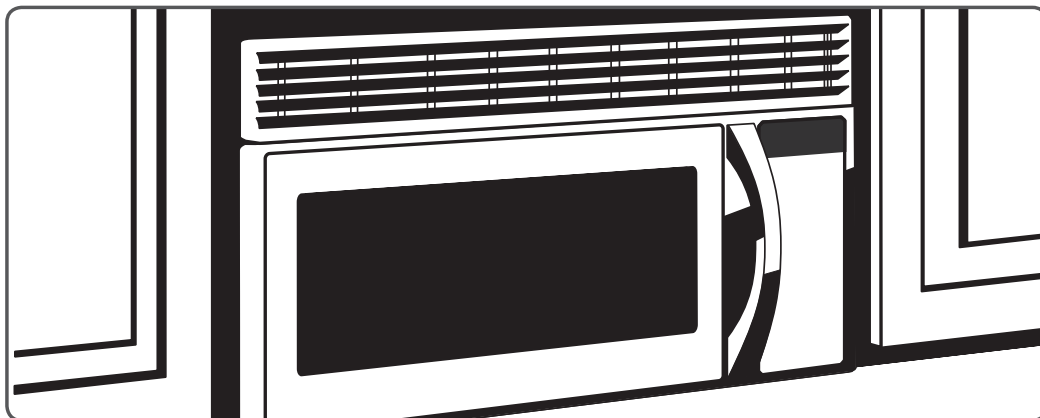

LISEZ ATTENTIVEMENT CE MANUEL. CONSERVEZ-LE PRÉCIEUSEMENT.

Table des matières

Informations générales

Consignes de sécurité importantes	3
Exigences en matière de raccordement électrique	3
Système d'évacuation de la hotte	4
Dommmages - Expédition/Installation	6
Pièces incluses avec le produit	6
Outils nécessaires	7
Espace de montage	7

Guide d'installation étape par étape

1. Emplacement de la plaque de fixation	8
A. Retrait du four micro-ondes du carton/ retrait de la plaque de fixation	8
B. Détection des montants	8
C. Détermination de l'emplacement de la plaque murale sous le meuble	9
D. Alignement de la plaque murale	10
2. Types de ventilation (sélectionnez a, b ou c).	11
A. Système d'évacuation par le haut (conduit vertical)	12
A1. Procédure d'installation de l'adaptateur du système d'évacuation et contrôle de fonctionnement du registre	12
A2. Réglage de l'adaptateur du système d'évacuation	12
B. Circulation de l'air en circuit fermé (sans conduit et sans événements)	12
B1. Adaptation du ventilateur du four micro-ondes à la circulation en circuit fermé	12
B2. Installation du filtre à charbon	13
C. Système d'évacuation par l'arrière (conduit horizontal)	14
C1. Adaptation du ventilateur du four micro-ondes au système d'évacuation par l'arrière	14
3. Installation	15
A. Préparation du mur du fond pour le système d'évacuation par l'arrière	15
B. Fixation de la plaque murale	15
C. Utilisation du gabarit du meuble haut dans la préparation du meuble	16
D. Montage du four micro-ondes	16
E. Connexion des conduits pour le système d'évacuation par le haut	17
4. Avant d'utiliser votre four micro-ondes	18

CONSIGNES DE SÉCURITÉ IMPORTANTES

Cet appareil nécessite une prise tripolaire reliée à la terre. L'installateur doit effectuer une vérification de la continuité de la mise à la terre de la prise électrique avant de démarrer l'installation afin de garantir que la prise est correctement mise à la terre. Si ce n'est pas le cas, ou si la prise ne répond pas aux exigences indiquées en matière de raccordement électrique (dans la section EXIGENCES EN MATIÈRE DE RACCORDEMENT ÉLECTRIQUE), faites appel à un électricien qualifié pour corriger les défaillances.

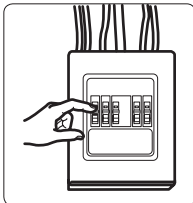

ATTENTION : pour votre sécurité, retirez le fusible de l'installation électrique ou ouvrez le disjoncteur avant de démarrer l'installation afin d'éviter tout risque d'électrocution.

ATTENTION : pour votre sécurité, la surface de fixation doit être capable de supporter le poids du meuble, en plus des 69 livres de l'appareil et des charges supplémentaires pouvant aller jusqu'à 50 livres, soit un poids total de 109 livres.

ATTENTION : pour votre sécurité, cet appareil ne doit pas être installé dans des meubles disposés en îlot ou en péninsule. Il doit être fixé À LA FOIS à un meuble haut ET à un mur.

REMARQUE : pour plus de facilité et de sécurité lors de l'installation de l'appareil, deux personnes sont nécessaires.

IMPORTANT – LISEZ ATTENTIVEMENT CE MANUEL. POUR VOTRE SÉCURITÉ, CET APPAREIL DOIT ÊTRE CORRECTEMENT MIS À LA TERRE AFIN D'ÉVITER TOUT RISQUE D'ÉLECTROCUTION.

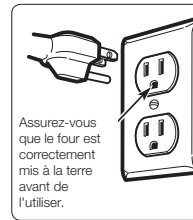

Assurez-vous que le four est correctement mis à la terre avant de l'utiliser.

Le cordon d'alimentation de cet appareil est équipé d'une prise tripolaire (mise à la terre) correspondant à la prise murale tripolaire standard (mise à la terre) afin de réduire le risque d'électrocution.

Faites vérifier la prise murale et le circuit par un électricien qualifié afin de vous assurer que la prise est correctement mise à la terre.

Si vous disposez d'une prise murale bipolaire standard, il est très important qu'elle soit remplacée par une prise murale tripolaire correctement mise à la terre et installée par un électricien qualifié.

NE COUPEZ, NE DÉFORMEZ NI NE RETIREZ JAMAIS LES BROCHES DE LA PRISE DU CORDON D'ALIMENTATION. N'UTILISEZ PAS DE RALLONGE.

EXIGENCES EN MATIÈRE DE RACCORDEMENT ÉLECTRIQUE

La valeur nominale de l'appareil est de 120 V CA, 60 Hertz, 13 A et 1,5 kW. Cet appareil doit être relié à un circuit d'alimentation doté de la tension et de la fréquence appropriées. La taille des fils doit être conforme aux exigences du Code électrique national ou du code local en vigueur pour le régime nominal en kilowatts. Le cordon d'alimentation et la fiche doivent être reliés à une prise simple séparée reliée à la terre à circuit de dérivation entre 15 et 20 A. La prise doit être placée dans le meuble situé au-dessus du four à micro-ondes. La prise et le circuit d'alimentation doivent être installés par un électricien qualifié et conformément au Code électrique national ou au code local en vigueur.

Informations générales



SYSTÈME D'ÉVACUATION DE LA HOTTE

REMARQUE : les deux prochaines pages ne vous concernent que si vous souhaitez utiliser un système d'évacuation de l'air. Si vous souhaitez que la circulation de l'air se fasse en circuit fermé, passez à la page 11.

SYSTÈME D'ÉVACUATION PAR LE HAUT (EXEMPLE UNIQUEMENT)

Le tableau suivant contient un type d'installation de conduits possible.







COMPOSANTS DE L'ÉVACUATION	LONGUEUR ÉQUIVALENTE	x	NOMBRE UTILISÉ	=	LONGUEUR ÉQUIVALENTE
 Chaperon de toit	24 ft.	x	(1)	=	24 ft.
 Conduit droit 12 pieds (diamètre 6")	12 ft.	x	(1)	=	12 ft.
 Adaptateur rectangulaire-circulaire*	5 ft.	x	(1)	=	5 ft.
Les longueurs équivalentes des composants du système d'évacuation sont basées sur des essais réels et reflètent les exigences en matière de performance de ventilation avec n'importe quel type de hotte.				Longueur totale	= 41 ft.

* **IMPORTANT :** si un adaptateur rectangulaire-circulaire est utilisé, les coins inférieurs du registre devront être coupés à l'aide de cisailles afin de le fixer et de permettre au registre de bouger librement.

SYSTÈME D'ÉVACUATION PAR L'ARRIÈRE (EXEMPLE UNIQUEMENT)

Le tableau suivant contient un type d'installation de conduits possible.



COMPOSANTS DE L'ÉVACUATION	LONGUEUR ÉQUIVALENTE	x	NOMBRE UTILISÉ	=	LONGUEUR ÉQUIVALENTE
 Chaperon mural	40 ft.	x	(1)	=	40 ft.
 Conduit droit 3 pieds (rectangulaire, 3 1/4" x 10")	3 ft.	x	(1)	=	3 ft.
 Coude de 90 °	20 ft.	x	(2)	=	20 ft.
Les longueurs équivalentes des composants du système d'évacuation sont basées sur des essais réels et reflètent les exigences en matière de performance de ventilation avec n'importe quel type de hotte.				Longueur totale	= 63 ft.

REMARQUE : pour l'évacuation par l'arrière, veillez à aligner l'évacuation sur l'espace situé entre les montants ou préparez le mur lors de sa construction en ménageant un espace entre les montants du mur afin de disposer l'évacuation.

REMARQUE : si vous devez installer des conduits, notez que la longueur totale du conduit rectangulaire de 3 ¼" x 10" ou du conduit circulaire de 6" de diamètre ne doit pas dépasser 140 pieds.

La ventilation extérieure nécessite un SYSTÈME D'ÉVACUATION DE LA HOTTE. Veuillez lire attentivement ce qui suit.

REMARQUE : il est important que la ventilation soit installée selon la trajectoire la plus directe et avec le moins de coudes possible. Cela garantit une bonne ventilation et évite les obstructions. **Vérifiez également que les registres bougent librement et que rien n'obstrue les conduits.**

Raccordement de l'évacuation :









le système d'évacuation a été conçu pour s'adapter à un conduit rectangulaire de 3 ¼" x 10".

Si un conduit circulaire est nécessaire, utilisez un adaptateur rectangulaire-circulaire. **N'utilisez pas de conduit d'un diamètre inférieur à 6".**

Longueur maximale du conduit :

afin de permettre à l'air de circuler, la longueur totale du conduit rectangulaire de 3 ¼" x 10" ou du conduit circulaire de 6" de diamètre ne doit pas dépasser 140 pieds.

Les coudes, raccords, murs, chaperons de toit, etc., représentent une résistance supplémentaire à la circulation de l'air et sont équivalents à une partie de conduit droit plus long que leur véritable taille. Lors du calcul de la longueur totale du conduit, ajoutez les longueurs équivalentes de tous les raccords et adaptateurs à la longueur de toutes les parties de conduit droit. Le tableau suivant vous indique comment calculer la longueur équivalente totale des conduits en utilisant la longueur équivalente en pieds de quelques conduits types.

COMPOSANTS DE L'ÉVACUATION		LONGUEUR ÉQUIVALENTE	x	NOMBRE UTILISÉ	=	LONGUEUR ÉQUIVALENTE
	Adaptateur rectangulaire-circulaire*	5 ft.	x	()	=	ft.
	Chaperon mural	40 ft.	x	()	=	ft.
	Coude de 90 °	10 ft.	x	()	=	ft.
	Coude de 45 °	5 ft.	x	()	=	ft.
	Coude de 90 °	25 ft.	x	()	=	ft.
	Coude de 45 °	5 ft.	x	()	=	ft.
	Chaperon de toit	24 ft.	x	()	=	ft.
	Conduit droit de 6", circulaire ou rectangulaire de 3 ¼" x 10"	1 ft.	x	()	=	ft.
Total des conduits					=	ft.



* **IMPORTANT** : si un adaptateur rectangulaire-circulaire est utilisé, les coins inférieurs du registre devront être coupés à l'aide de cisailles afin de le fixer et de permettre au registre de bouger librement.

Les longueurs équivalentes des composants du système d'évacuation sont basées sur des essais réels et reflètent les exigences en matière de performance de ventilation avec n'importe quel type de hotte.



Informations générales

DOMMAGES - EXPÉDITION/INSTALLATION

- Si l'appareil est endommagé lors du transport, retournez-le au magasin dans lequel il a été acheté afin qu'il soit réparé ou remplacé.
- Si l'appareil est endommagé par l'utilisateur, sa réparation ou son remplacement lui incombe.
- Si l'appareil est endommagé par l'installateur (autre que l'utilisateur), un accord devra être trouvé entre l'utilisateur et l'installateur en vue d'une réparation ou d'un remplacement.

PIÈCES INCLUSES AVEC LE PRODUIT

MATÉRIEL

	PIÈCE	QUANTITÉ
	Vis à bois ($\frac{1}{4}$ " x 2")	1
	Boulons à ailettes (et écrous à oreilles) ($\frac{3}{16}$ " x 3")	2
	Vis mécaniques autocentreuses ($\frac{1}{4}$ " - 28 x 3 $\frac{1}{4}$ ")	2

L'appareil est livré avec un sachet contenant le matériel d'installation. Vérifiez que vous disposez de toutes ces pièces.

REMARQUE : certaines pièces supplémentaires sont incluses.

PIÈCES SUPPLÉMENTAIRES

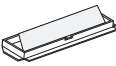
	PIÈCE	QUANTITÉ
	Gabarit du meuble haut	1
	Gabarit du mur du fond	1
	Consignes d'installation	1
	Filtere à graisse à système rapide One Touch	1 (Installé)
	Adaptateur du système d'évacuation	1

OUTILS NÉCESSAIRES

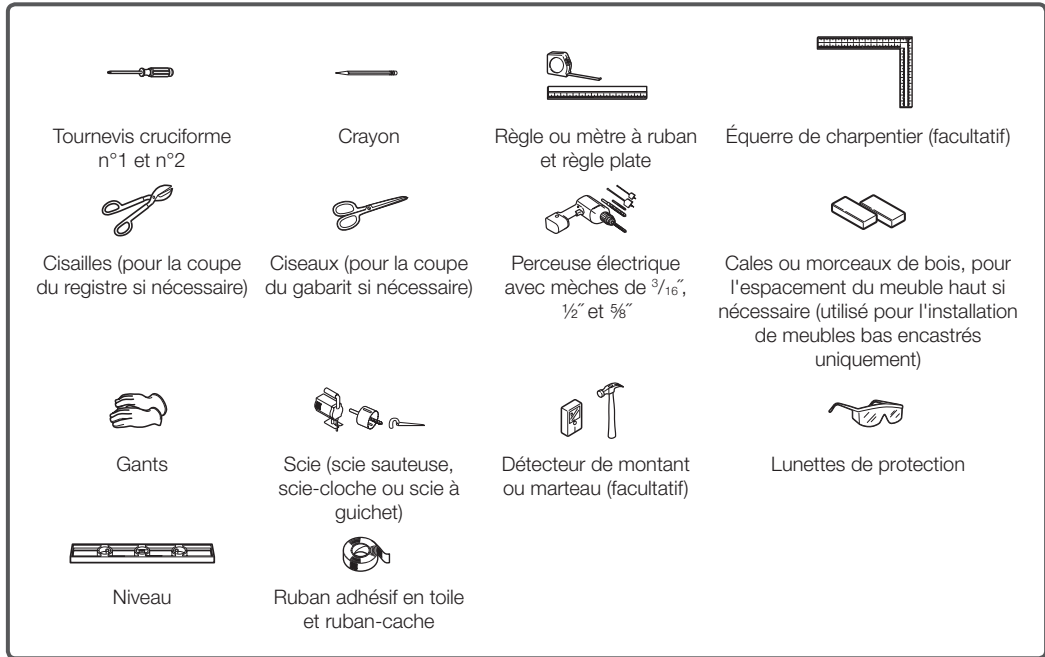

ESPACE DE MONTAGE

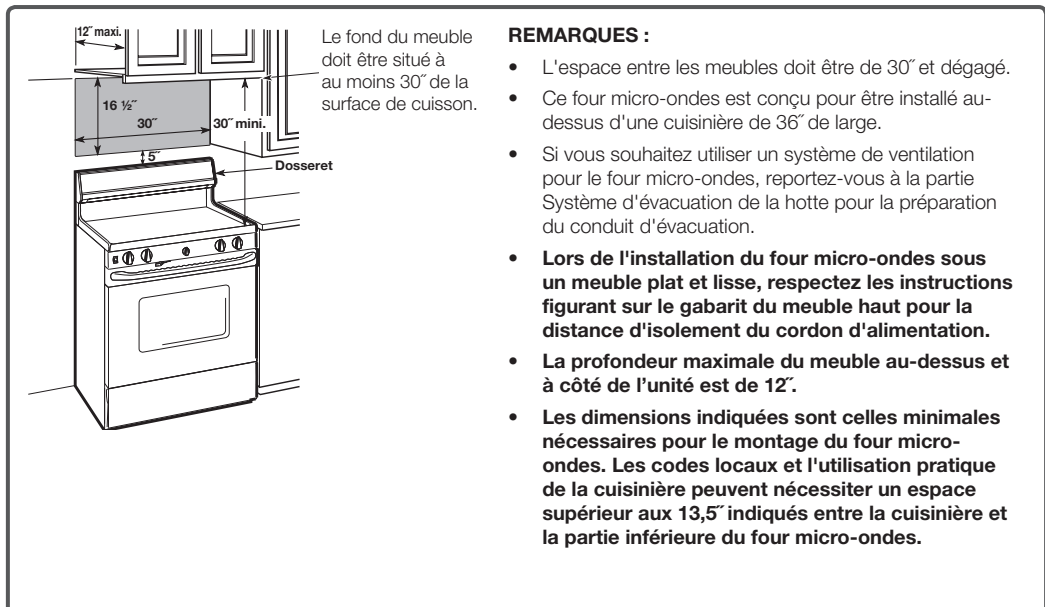

Guide d'installation étape par étape

1. EMPLACEMENT DE LA PLAQUE DE FIXATION

A. RETRAIT DU FOUR MICRO-ONDES DU CARTON/ RETRAIT DE LA PLAQUE DE FIXATION

1. Retirez les consignes d'installation, l'adaptateur du système d'évacuation, les filtres, le plateau en verre et le sachet contenant le matériel. Ne retirez pas la mousse de polystyrène protégeant l'avant du four.
2. Pliez les 4 rebats du carton contre ses côtés. Retournez avec précaution le four et le carton. Le four doit reposer sur la mousse de polystyrène.

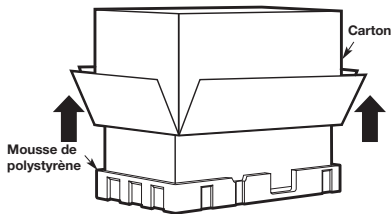

3. Tirez le carton vers le haut.
4. Retirez et jetez les sacs en plastique de manière appropriée.

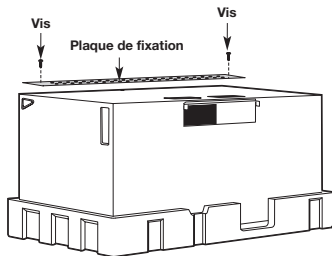

5. Retirez les 2 vis de la plaque de fixation. Cette plaque est utilisée comme gabarit du mur du fond et pour le montage.

REMARQUE : vous devrez réutiliser deux vis à leur emplacement d'origine sur le châssis une fois la plaque de fixation retirée.

B. DÉTECTION DES MONTANTS

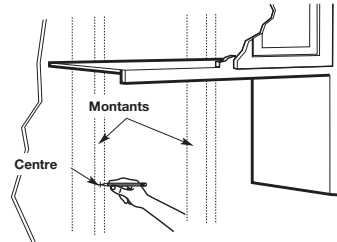

1. Recherchez les montants en utilisant l'une des méthodes suivantes :

A. Détecteur de montant : appareil magnétique qui localise les clous.

OU

B. Utilisez un marteau pour frapper légèrement la surface de montage jusqu'à entendre un son sourd. Cela indique l'emplacement d'un montant.

2. Une fois le ou les montants localisés, recherchez le centre du ou des montants en sondant le mur à l'aide d'un petit clou afin de détecter les arêtes du ou des montants. Puis tracez un repère au centre entre des arêtes. Le centre des montants adjacents doit être situé à 16" ou 24" de ce repère.
3. Tracez un trait vertical à partir du centre des montants.

LE FOUR MICRO-ONDES DOIT ÊTRE FIXÉ À AU MOINS UN DES MONTANTS.

C. DÉTERMINATION DE L'EMPLACEMENT DE LA PLAQUE MURALE SOUS LE MEUBLE

Position de la plaque : sous un meuble à fond plat.

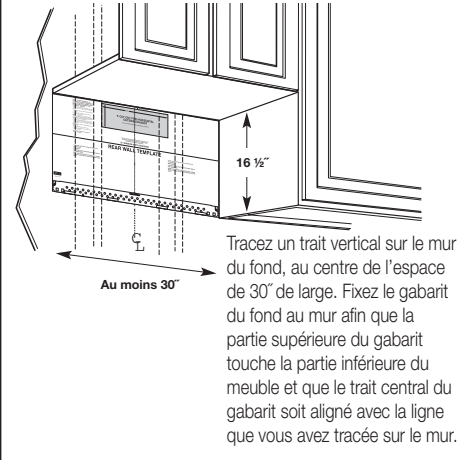

Position de la plaque : sous un meuble encastré.

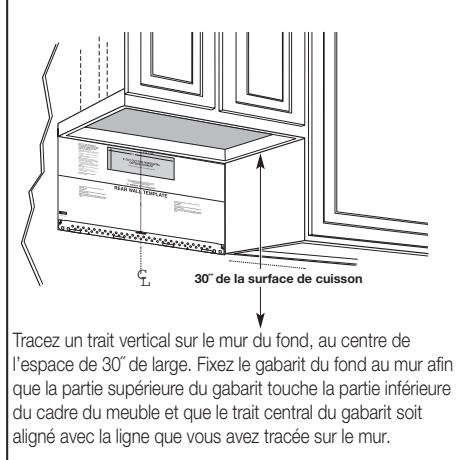

Position de la plaque : sous un meuble encastré avec débord frontal.

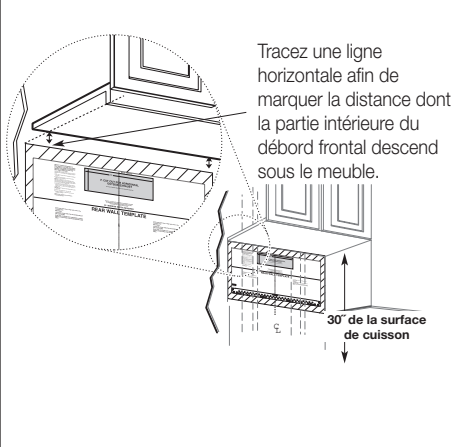

Si le meuble sur lequel vous souhaitez fixer l'appareil comporte des ornements décoratifs, ces derniers risquent de gêner l'installation. Retirez ces ornements pour assurer une installation et une mise à niveau correctes du four.

IL EST TRÈS IMPORTANT QUE LE FOUR MICRO-ONDES SOIT À NIVEAU.

Utilisez un niveau pour vous assurer que le plancher du meuble est bien à horizontale.

Tracez un trait vertical sur le mur du fond, au centre de l'espace de 30" de large. Tracez une deuxième ligne horizontale sur le mur situé sous le meuble afin de marquer la distance dont la partie intérieure du débord frontal descend sous le meuble. Fixez le gabarit du fond au mur afin que la partie supérieure du gabarit touche le bas de la ligne horizontale et que le trait central du gabarit soit aligné avec la ligne verticale.

Guide d'installation étape par étape

D. ALIGNEMENT DE LA PLAQUE MURALE

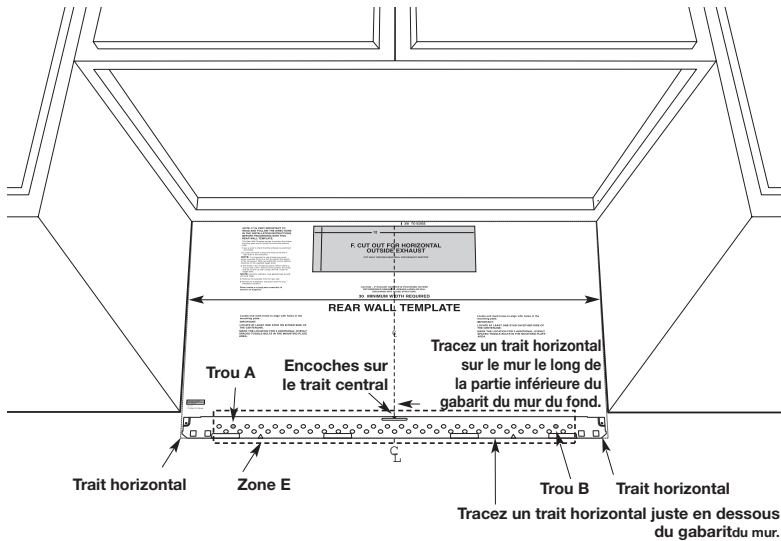

ATTENTION : portez des gants car les bords de la plaque sont très tranchants.

1. Tracez ensuite une ligne horizontale juste en dessous du gabarit du mur.
2. Percez des trous de $\frac{5}{8}$ " pour les boulons à ailettes à 3 emplacements (trou A, trou B, trou C), comme indiqué sur l'illustration ci-dessus. Si l'emplacement d'un trou est aligné sur un montant, percez un trou de $\frac{3}{16}$ " en vue de la pose d'une vis à bois. Les boulons à ailettes ne peuvent être utilisés pour fixer la plaque murale à un montant.
3. Les trous A, B et C se trouvent à l'intérieur de la zone E. Si aucun de ces trous ne se trouve aligné sur un montant, repérez un montant dans la zone E qui soit aligné avec un trou de cette zone E, puis percez un trou de $\frac{3}{16}$ " dans le montant en vue de la pose d'une vis à bois. Vous devez utiliser au moins une vis à bois et la fixer solidement dans un montant afin que le montage ainsi formé supporte le poids du four à micro-ondes.

REMARQUE : NE POSEZ PAS ENCORE LA PLAQUE À CETTE ÉTAPE DU MONTAGE.

Mettez la plaque de montage de côté.

2. TYPES DE VENTILATION (SÉLECTIONNEZ A, B OU C)

Ce four à micro-ondes est compatible avec les trois systèmes de ventilation suivants :

- A. Système d'évacuation par le haut (conduit vertical)**
- B. Circulation de l'air en circuit fermé (sans conduit et sans événements)**
- C. Système d'évacuation par l'arrière (conduit horizontal)**

REMARQUE : Ce micro-ondes est livré assemblé pour le système d'évacuation par le haut (hormis les modèles sans événements). Un adaptateur du système d'évacuation est livré assemblé et fixé à la cale supérieure. Sélectionnez le système de ventilation adapté à votre installation et reportez-vous à la section correspondante.

A. SYSTÈME D'ÉVACUATION PAR LE HAUT (CONDUIT VERTICAL)

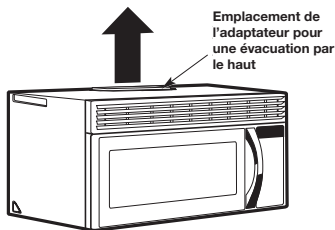

Reportez-vous à la page 12

B. CIRCULATION DE L'AIR EN CIRCUIT FERMÉ (SANS CONDUIT ET SANS ÉVÉNENTS)

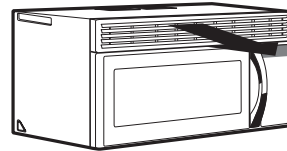

Reportez-vous à la page 12

Un kit auxiliaire de filtre à charbon est nécessaire pour l'évacuation sans événements. (Reportez-vous au manuel d'utilisation pour connaître le numéro de série).

C. SYSTÈME D'ÉVACUATION PAR L'ARRIÈRE (CONDUIT HORIZONTAL)

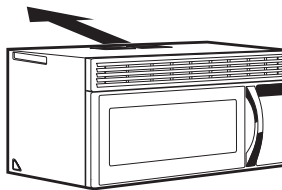

Reportez-vous à la page 14

Guide d'installation étape par étape

A. SYSTÈME D'ÉVACUATION PAR LE HAUT (CONDUIT VERTICAL)

A1. PROCÉDURE D'INSTALLATION DE L'ADAPTATEUR DU SYSTÈME D'ÉVACUATION ET CONTRÔLE DE FONCTIONNEMENT DU REGISTRE

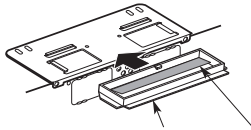

Un adaptateur du système d'évacuation et un registre sont livrés assemblés et fixés à la cale supérieure.

1. Faites glisser l'adaptateur du système d'évacuation conformément au schéma ci-dessus.
2. Retirez l'adhésif retenant le registre et assurez-vous que ce dernier pivote facilement avant de monter le four micro-ondes.

ATTENTION : Effectuez les réglages nécessaires afin que le four soit correctement aligné sur le conduit d'évacuation de l'habitation.

A2. RÉGLAGE DE L'ADAPTATEUR DU SYSTÈME D'ÉVACUATION

Une fois le four micro-ondes installé, il est nécessaire d'ouvrir le meuble haut et d'ajuster l'adaptateur du système d'évacuation afin de le relier au conduit de l'habitation.

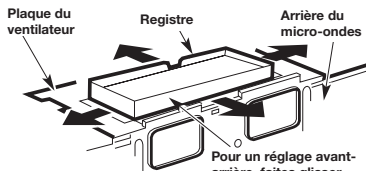

Pour un réglage avant-arrière, faites glisser l'adaptateur du système d'évacuation autant que nécessaire

REMARQUE : vous devez fixer le conduit de l'habitation à l'adaptateur du système d'évacuation après avoir terminé l'installation.

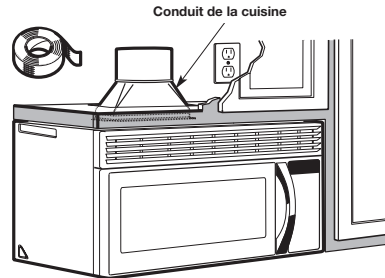

B. CIRCULATION DE L'AIR EN CIRCUIT FERMÉ (SANS CONDUIT ET SANS ÉVÉNEMENTS)

B1. ADAPTATION DU VENTILATEUR DU FOUR MICRO-ONDES À LA CIRCULATION EN CIRCUIT FERMÉ

1. Retirez et conservez les vis qui fixent la plaque du ventilateur au four micro-ondes.

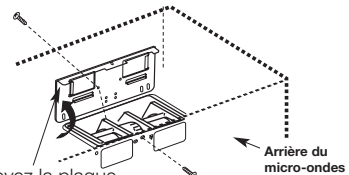

2. Soulevez la plaque du ventilateur.

REMARQUE : l'adaptateur du système d'évacuation avec registre n'est pas nécessaire sur les modèles avec système de circulation en circuit fermé. Vous pouvez toutefois les conserver en vue d'une utilisation ultérieure éventuelle.

3. Retirez la vis qui retient le moteur du ventilateur et tirez l'unité de ventilation vers vous. Les câbles sortent suffisamment pour vous permettre de le régler.

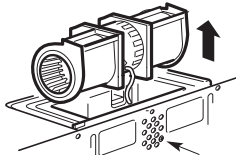

vis du moteur du ventilateur

ATTENTION : afin d'éviter la rupture ou la fissure des ailettes du ventilateur, ne les touchez pas. Tenez fermement le carénage extérieur du ventilateur lorsque vous le retirez ou le remettez en place.

4. Tournez le ventilateur de 90 ° afin que les ouvertures des ailettes soient dirigées vers l'avant du micro-ondes.

Avant rotation

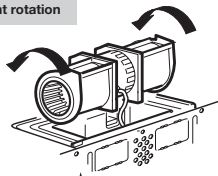

Arrière du micro-ondes

Après rotation

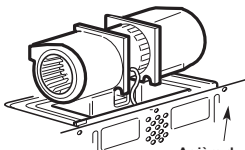

Arrière du micro-ondes

5. Remettez le ventilateur dans son logement.

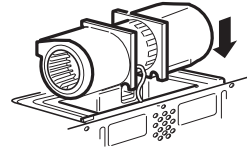

ATTENTION : ne tirez pas sur les câbles du ventilateur. Assurez-vous que les câbles n'ont pas été coincés au moment de la remise en place.

6. Fixez le ventilateur sur le four micro-ondes à l'aide de la vis.

B2. INSTALLATION DU FILTRE À CHARBON

1. Retirez les vis de la partie supérieure de la grille à l'aide d'un tournevis cruciforme n° 1.
2. Ouvrez la porte.
3. Retirez la grille.
 - Poussez la grille vers la gauche, puis tirez-la vers vous.

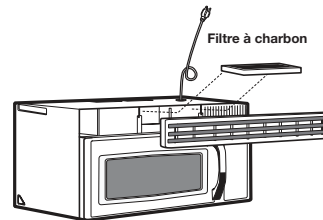

4. Installez le filtre à charbon. Lorsqu'il est correctement installé, le grillage métallique du filtre doit être visible depuis l'avant.
5. Remettez la grille et les vis en place.
6. Refermez la porte.

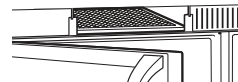

Insérez côté grillage dirigé vers le haut

Guide d'installation étape par étape

C. SYSTÈME D'ÉVACUATION PAR L'ARRIÈRE (CONDUIT HORIZONTAL)

C1. ADAPTATION DU VENTILATEUR DU FOUR MICRO-ONDES AU SYSTÈME D'ÉVACUATION PAR L'ARRIÈRE

1. Retirez et conservez les vis qui fixent la plaque du ventilateur au four micro-ondes.

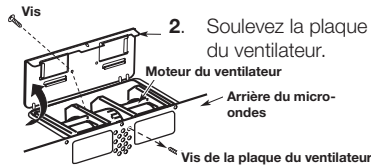

3. Retirez le ventilateur avec précaution. Les câbles sortent suffisamment pour vous permettre de le régler.

AVANT : ouvertures des ailettes du ventilateur dirigées vers l'avant

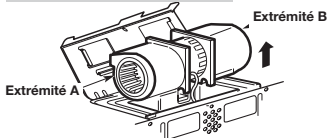

ATTENTION : afin d'éviter la rupture ou la fissure des ailettes du ventilateur, ne les touchez pas. Tenez fermement le carénage extérieur du ventilateur lorsque vous le retirez ou le remettez en place.

4. Retirez les « parties A » à l'aide de cisailles à tôles ou de pinces.

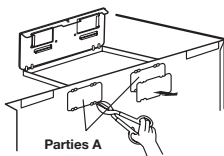

5. Faites pivoter le ventilateur de 180 ° dans le sens inverse des aiguilles d'une montre.

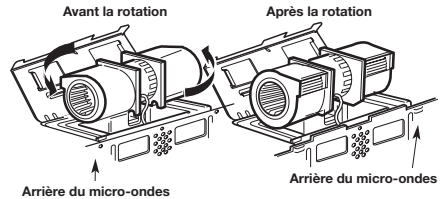

6. Remettez le ventilateur dans son logement.

APRÈS : ouvertures des ailettes du ventilateur dirigées vers l'arrière

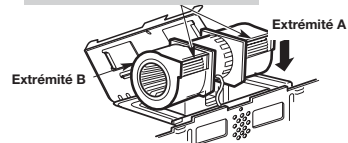

ATTENTION : ne tirez pas sur les câbles du ventilateur. Assurez-vous que les câbles n'ont pas été coincés au moment de la remise en place.

REMARQUE : Les ouvertures du système d'évacuation du ventilateur doivent correspondre aux ouvertures situées à l'arrière du four micro-ondes.

7. Fermez la plaque du ventilateur et fixez l'adaptateur du système d'évacuation à l'arrière du four en le glissant dans les guides situés au centre et en haut de la face arrière du four. Poussez fermement dessus jusqu'à ce qu'il vienne se fixer dans les pattes de fixation inférieures. Assurez-vous que la charnière du registre est située dans la partie supérieure et que le registre bouge librement.

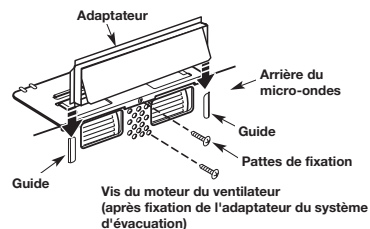

3. INSTALLATION

PRÉSENTATION DE L'INSTALLATION

- A. Préparation du mur du fond (conduit horizontal uniquement)
- B. Fixation de la plaque murale
- C. Préparation du meuble haut
- D. Montage du four micro-ondes
- E. Connexion des conduits (conduit vertical uniquement)

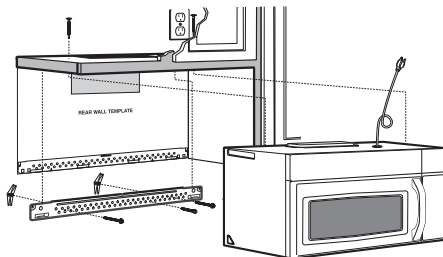

A. PRÉPARATION DU MUR DU FOND POUR LE SYSTÈME D'ÉVACUATION PAR L'ARRIÈRE

Vous devez pratiquer une ouverture dans le mur du fond pour installer le système d'évacuation.

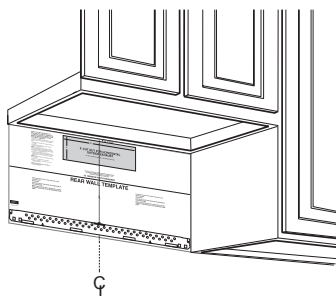

- Lisez les instructions relatives au système d'évacuation par l'arrière figurant sur le GABARIT DU MUR DU FOND.
- Fixez le GABARIT DU MUR DU FOND au mur arrière.
- Pratiquez l'ouverture en respectant les instructions figurant sur le GABARIT DU MUR DU FOND.

ATTENTION : Ne pratiquez pas une ouverture dans le mur du fond si vous souhaitez installer le four micro-ondes avec une ventilation sans conduit et sans événements ou à conduit vertical.

B. FIXATION DE LA PLAQUE MURALE

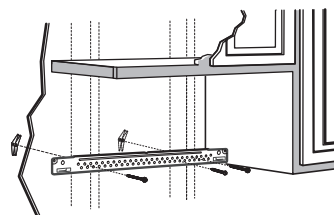

Fixez la plaque au mur à l'aide de boulons à ailettes. Au moins une vis à bois est nécessaire pour fixer la plaque à un goujon.

1. Retirez les ailettes des boulons.
2. Insérez les boulons dans la plaque de fixation via les trous pour cloison sèche, puis remettez les ailettes de telle sorte que $\frac{3}{4}$ " du boulon dépasse l'ailette.

Guide d'installation étape par étape

Utilisation des boulons à ailettes :

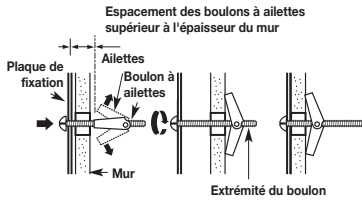

- Placez la plaque de fixation contre le mur et insérez les ailettes dans les trous du mur pour fixer la plaque.

REMARQUE : avant de serrer les boulons à ailettes et la vis à bois, assurez-vous que la partie inférieure de la plaque de fixation est alignée sur le trait horizontal inférieur du gabarit du mur du fond ; assurez-vous également que la plaque est correctement centrée sous le meuble.

ATTENTION : veillez à ne pas vous pincer les doigts entre l'arrière de la plaque et le mur.

- Serrez tous les boulons. Retirez la plaque du mur pour faciliter l'opération. Serrez la vis.

C. UTILISATION DU GABARIT DU MEUBLE HAUT DANS LA PRÉPARATION DU MEUBLE

Vous devez percer des trous pour les vis de fixation supérieure et un trou de diamètre suffisamment important pour y faire passer le cordon d'alimentation.

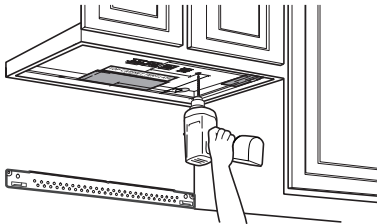

- Lisez les instructions figurant sur le GABARIT DU MEUBLE HAUT.
- Collez-le sous le plancher du meuble haut.
- Percez les trous en respectant les instructions figurant sur le GABARIT DU MEUBLE HAUT.

ATTENTION : portez des lunettes de sécurité pendant cette dernière opération.

D. MONTAGE DU FOUR MICRO-ONDES

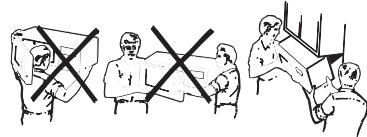

POUR PLUS DE FACILITÉ ET DE SÉCURITÉ LORS DE L'INSTALLATION DE L'APPAREIL, DEUX PERSONNES SONT NÉCESSAIRES.

IMPORTANT : évitez de saisir ou d'accrocher la poignée du four pendant l'installation.

REMARQUE : si votre meuble est en métal, placez la rondelle en nylon dans le trou du cordon d'alimentation afin d'éviter de couper ce dernier.

REMARQUE : des cales sont nécessaires pour le montage de cette unité sous un meuble encastré ou avec débord frontal. (Voir page 9.)

IMPORTANT : les dommages causés à l'habillage du meuble qui pourraient survenir à cause du serrage excessif des vis provoqué par la non-utilisation de cales n'est pas couvert par la garantie.

IMPORTANT : Pour les modèles équipés d'un filtre à graisse, ne poussez pas sur le filtre vers le haut lorsque vous montez le four.

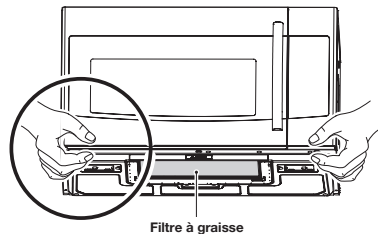
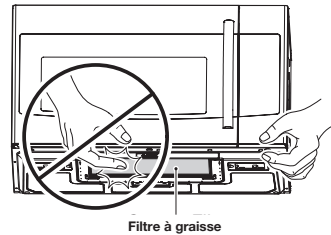

Guide d'installation étape par étape

REMARQUE : lors du montage du four, faites passer le cordon d'alimentation dans le trou pratiqué dans le plancher du meuble haut. Tendez le câble au cours des étapes 1 à 3 ; veillez en outre à ne pas le coincer ou tirer dessus.

1. Soulevez le micro-ondes, inclinez-le vers l'avant et faites correspondre les encoches situées à l'arrière et en bas avec les quatre pattes inférieures de la plaque de fixation.

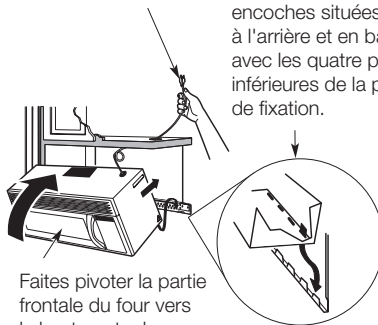

2. Faites pivoter la partie frontale du four vers le haut contre le dessous du meuble.
3. Insérez une vis autocentreuse dans le trou central du meuble haut. Fixez temporairement le four en faisant effectuer à la vis au moins **deux tours complets** après l'engagement des filets. (Elle sera complètement serrée ultérieurement.). **Assurez-vous de conserver le cordon d'alimentation correctement connecté. Attention à ne pas coincer le cordon, en particulier au moment où vous montez le four à fleur contre le plancher du meuble.**

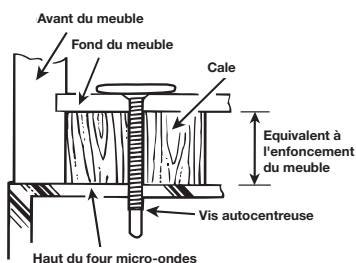

4. Fixez le four micro-ondes sur le meuble haut.

5. Insérez 2 vis autocentreuses à travers le fond du meuble et des cales dans les trous extérieurs du meuble haut de l'unité. Continuez de maintenir l'unité jusqu'à ce que les vis soient insérées et engagées au moins deux tours complets, puis serrez complètement les vis jusqu'à ce que l'unité soit fixée.

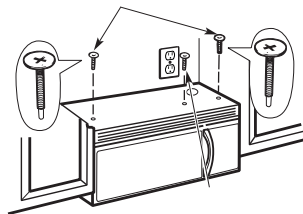

6. Installez les filtres à graisse. Reportez-vous au manuel d'utilisation fourni avec le micro-ondes pour obtenir les instructions.

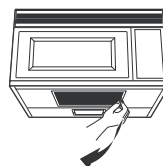

REMARQUE : Sur les modèles avec filtres à graisse installés, il ne vous est pas nécessaire d'installer un filtre.

E. CONNEXION DES CONDUITS POUR LE SYSTÈME D'ÉVACUATION PAR LE HAUT

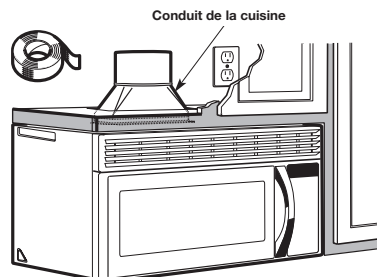

1. Tirez le conduit de la cuisine vers le bas pour le relier à l'adaptateur du système d'évacuation.
2. Scellez les joints du conduit du système d'évacuation à l'aide d'un ruban adhésif en toile.

Avant d'utiliser votre four micro-ondes

4. AVANT D'UTILISER VOTRE FOUR MICRO-ONDES

1. Assurez-vous que le four micro-ondes a été installé conformément aux instructions.



2. Retirez tout élément d'emballage du four micro-ondes.

3. Installez le plateau tournant et l'anneau de guidage dans le four.

4. Remplacez le fusible ou remettez le disjoncteur sous tension.

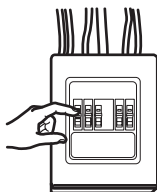

5. Branchez le cordon d'alimentation sur une prise dédiée de 15 A.

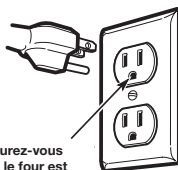

Assurez-vous que le four est correctement mis à la terre avant de l'utiliser.

6. Lisez le manuel d'utilisation.

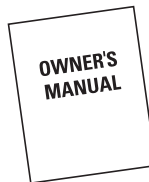

7. Conservez précieusement ces instructions d'installation afin que la personne chargée du contrôle local puisse s'y reporter.



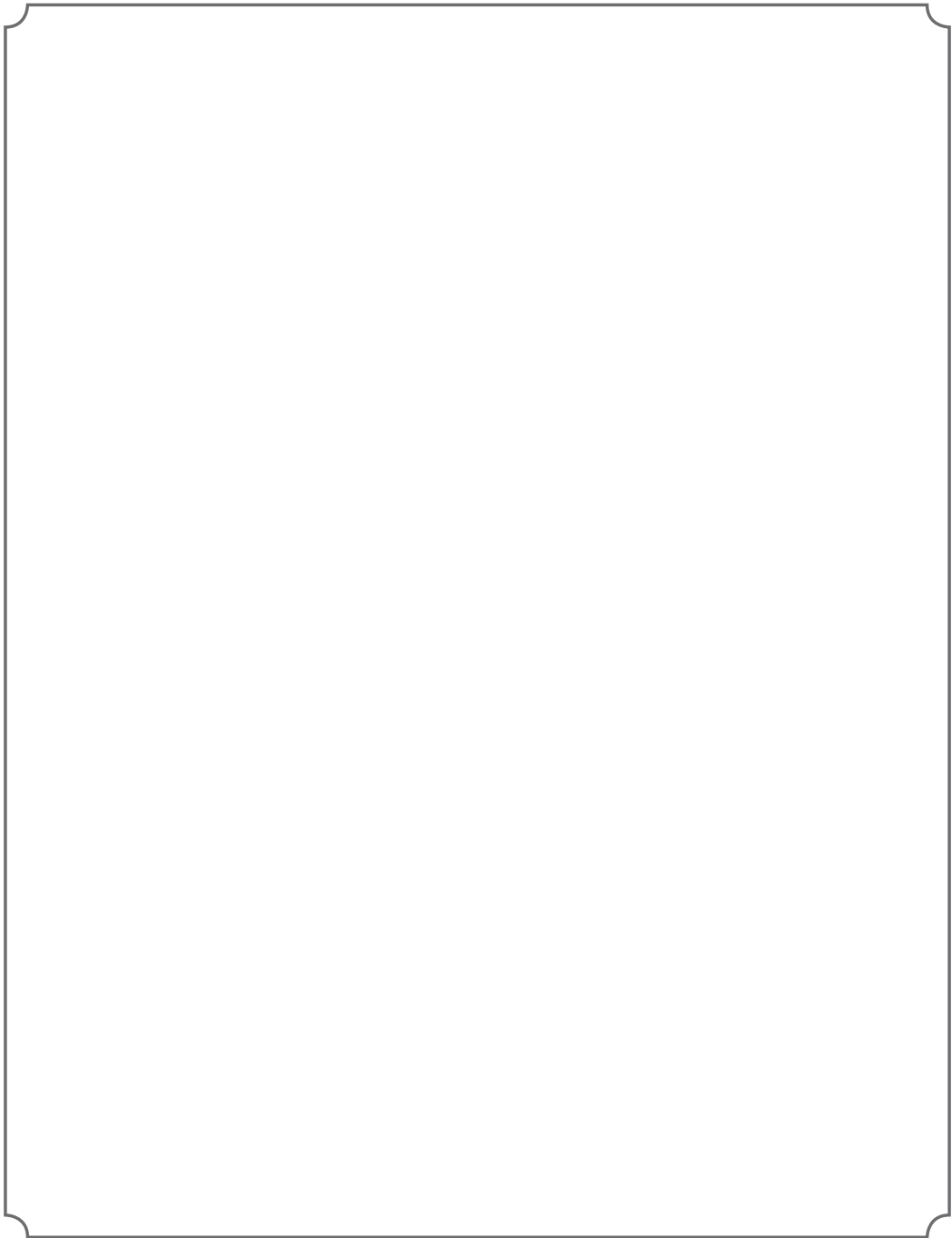

SAMSUNG

DE68-04108B-02 