



DISHWASHER USER INSTRUCTIONS

THANK YOU for purchasing this high-quality product. Register your new dishwasher at www.maytag.com. In Canada, visit our website at www.maytag.ca.

For future reference please make a note of your product model and serial numbers. These can be located near the door on the righthand or left-hand side of the dishwasher interior.

Model Number _____

Serial Number _____

Table of Contents / Table des matières / Índice

DISHWASHER SAFETY	1	SÉCURITÉ DU LAVE-VAISSELLE	17	SEGURIDAD DE LA LAVAVAJILLAS.....	35
WHAT'S NEW IN YOUR DISHWASHER ..	3	QUOI DE NEUF DANS VOTRE		NOVEDADES DE SU LAVAVAJILLAS	37
PARTS AND FEATURES	3	LAVE-VAISSELLE	19	PIEZAS Y CARACTERÍSTICAS	37
START-UP/QUICK REFERENCE.....	4	PIÈCES ET CARACTÉRISTIQUES.....	19	PUESTA EN MARCHA /	
QUICK STEPS.....	5	DÉMARRAGE/GUIDE RAPIDE.....	20	REFERENCIA RÁPIDA.....	38
DISHWASHER USE	5	ÉTAPES RAPIDES	21	PASOS RÁPIDOS.....	39
DISHWASHER FEATURES	7	UTILISATION DU LAVE-VAISSELLE	21	USO DE LA LAVAVAJILLAS.....	39
CYCLE AND OPTION DESCRIPTIONS ...	9	CARACTÉRISTIQUES DU		CARACTERÍSTICAS DE LA	
DISHWASHER CARE	12	LAVE-VAISSELLE	24	LAVAVAJILLAS.....	42
TROUBLESHOOTING	13	DESCRIPTION DES PROGRAMMES		DESCRIPCIONES DE CICLOS	
WARRANTY	16	ET OPTIONS	26	Y OPCIONES.....	44
		ENTRETIEN DU LAVE-VAISSELLE	29	CUIDADO DE LA LAVAVAJILLAS	47
		DÉPANNAGE.....	30	SOLUCIÓN DE PROBLEMAS.....	48
		GARANTIE.....	33	GARANTÍA.....	51

Dishwasher Safety

Your safety and the safety of others are very important.

We have provided many important safety messages in this manual and on your appliance. Always read and obey all safety messages.



This is the safety alert symbol.

This symbol alerts you to potential hazards that can kill or hurt you and others.

All safety messages will follow the safety alert symbol and either the word "DANGER" or "WARNING."

These words mean:

⚠ DANGER

You can be killed or seriously injured if you don't immediately follow instructions.

⚠ WARNING

You can be killed or seriously injured if you don't follow instructions.

All safety messages will tell you what the potential hazard is, tell you how to reduce the chance of injury, and tell you what can happen if the instructions are not followed.

IMPORTANT SAFETY INSTRUCTIONS

WARNING: When using the dishwasher, follow basic precautions, including the following:

- Read all instructions before using the dishwasher.
- Use the dishwasher only for its intended function.
- Use only detergents or rinse agents recommended for use in a dishwasher, and keep them out of the reach of children.
- When loading items to be washed:
 - 1) Locate sharp items so that they are not likely to damage the door seal; and
 - 2) Load sharp knives with the handles up to reduce the risk of cut-type injuries.
- Do not wash plastic items unless they are marked "dishwasher safe" or the equivalent. For plastic items not so marked, check the manufacturer's recommendations.
- Do not touch the heating element during or immediately after use.
- Do not operate the dishwasher unless all enclosure panels are properly in place.
- Do not tamper with controls.
- Do not abuse, sit on, or stand on the door, lid, or dish racks of the dishwasher.
- To reduce the risk of injury, do not allow children to play in or on the dishwasher.
- Under certain conditions, hydrogen gas may be produced in a hot water system that has not been used for two weeks or more. **HYDROGEN GAS IS EXPLOSIVE.** If the hot water system has not been used for such a period, before using the dishwasher turn on all hot water faucets and let the water flow from each for several minutes. This will release any accumulated hydrogen gas. As the gas is flammable, do not smoke or use an open flame during this time.
- Remove the door or lid to the washing compartment when removing an old dishwasher from service or discarding it.

SAVE THESE INSTRUCTIONS

GROUNDING INSTRUCTIONS

■ **For a grounded, cord-connected dishwasher:**

The dishwasher must be grounded. In the event of a malfunction or breakdown, grounding will reduce the risk of electric shock by providing a path of least resistance for electric current. The dishwasher is equipped with a cord having an equipment-grounding conductor and a grounding plug. The plug must be plugged into an appropriate outlet that is installed and grounded in accordance with all local codes and ordinances.

WARNING: Improper connection of the equipment-grounding conductor can result in a risk of electric shock.

Check with a qualified electrician or service representative if you are in doubt whether the dishwasher is properly grounded. Do not modify the plug provided with the dishwasher; if it will not fit the outlet, have a proper outlet installed by a qualified electrician.

■ **For a permanently connected dishwasher:**

The dishwasher must be connected to a grounded metal, permanent wiring system, or an equipment-grounding conductor must be run with the circuit conductors and connected to the equipment-grounding terminal or lead on the dishwasher.

SAVE THESE INSTRUCTIONS



⚠ WARNING

Tip Over Hazard

- Do not use dishwasher until completely installed.**
- Do not push down on open door.**
- Doing so can result in serious injury or cuts.**

State of California Proposition 65 Warnings:

WARNING: This product contains one or more chemicals known to the State of California to cause cancer.

WARNING: This product contains one or more chemicals known to the State of California to cause birth defects or other reproductive harm.

What's New in Your Dishwasher

Energy

Congratulations on purchasing your water and energy efficient dishwasher! This dishwasher cleans by spraying the dishes with water and pauses to allow the detergent to soak into and release the soils on the dishes. The cycles are longer due to the soak and pauses for exceptional cleaning. Your dishwasher contains an optical water sensor. The optical water sensor is used to determine the optimum water and energy consumption for great cleaning performance. Efficient dishwashers run longer to save water and energy, just as driving a car slower saves on gas. The first cycle using the sensor will run longer to calibrate the optical sensor.



Performance

Rinse Aid

Using rinse aid will optimize your drying and wash performance. This dishwasher is specifically designed to be used with rinse aid for improved drying performance and controlling buildup of hard water deposits. The use of rinse aid greatly improves drying by allowing water to drain from the dishes after the final rinse. Rinse aid also keeps water from forming droplets that can dry as spots or streaks.

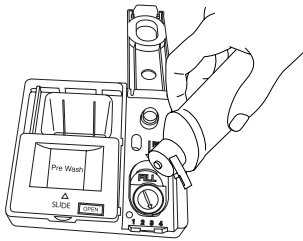

Detergent

The United States and Canada have passed restrictions limiting the amount of phosphorus (phosphates) in household dishwasher detergents to reduce the impact of detergents on our environment. Major manufacturers have reformulated their dishwasher detergent. With these recent changes it is recommended to use tablets and packs for convenience and improved performance.

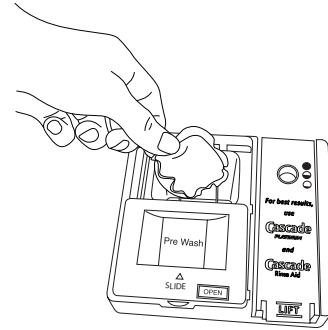

Filtration System

Your dishwasher has the latest technology in dishwasher filtration. The Clean Water Wash system continuously removes food particles from the wash water for excellent performance. Plus, there is no need to ever remove and clean the filter.

Parts and Features

Upper level wash

Water feed tube

Model and serial number label

Water inlet opening

Heating element

Detergent dispenser

Lower spray arm has pressurized sprays that provide effective cleaning.

Overfill protection float

Rinse aid dispenser reduces spotting and improves drying.

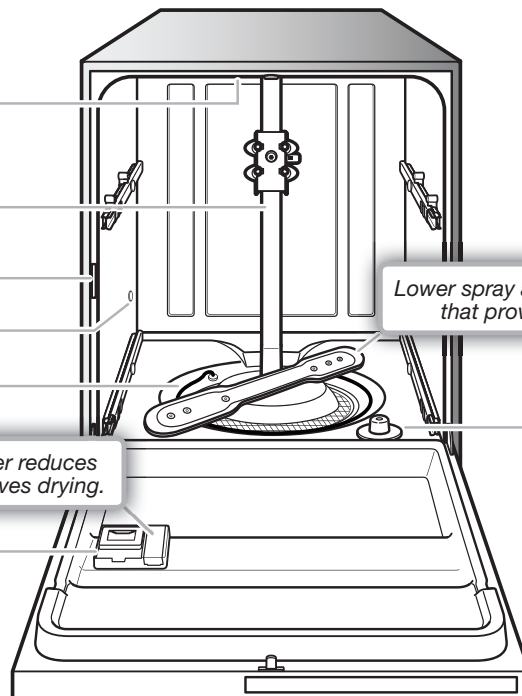

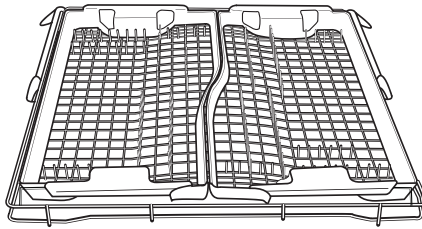

CULINARY RACK (On some models)

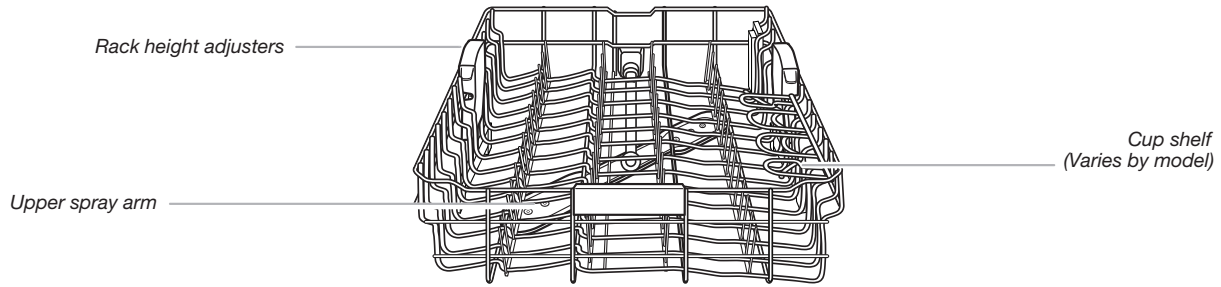

TOP RACK (Varies by model)

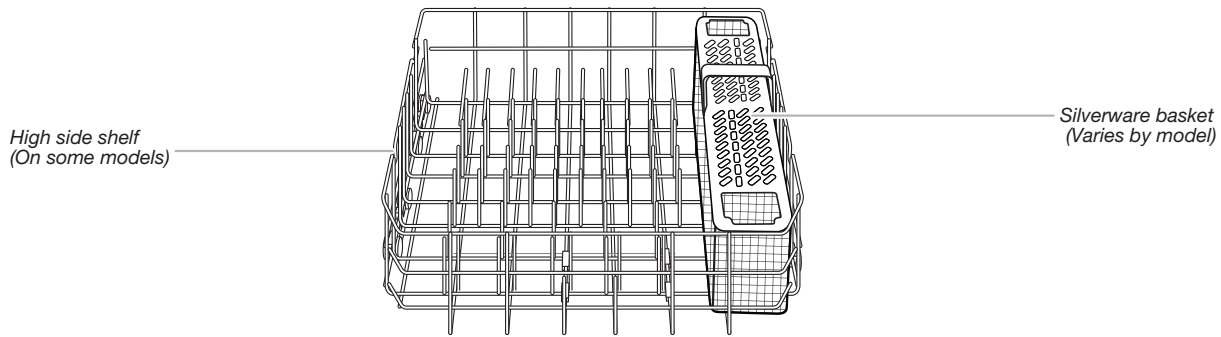

BOTTOM RACK

Start-Up/Quick Reference

Drying - Rinse Aid is essential

You must use a drying agent such as a rinse aid for good drying performance. Rinse aid along with the Long Power Dry (Long Heated Dry on some models) option will provide best drying and avoid excessive moisture in the dish washer interior.

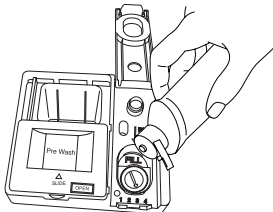

Long Power Dry (Long Heated Dry on some models)

For best drying use the Long Power Dry (Long Heated Dry on some models)

Quick Wash - When you need fast results

Efficient dishwashers run longer to save water and energy, just as driving a car slower saves on gas. When you need fast results, the Quick Wash will clean your dishes using slightly more water and energy. Select a heated drying option to include automatic drying.

■ Quick

Press START every time you add a dish

IMPORTANT: If the door is opened after starting the dishwasher (even during the Delay hours), the START button must be pressed each time.

Push door firmly closed within 4 seconds of pressing START. If door is not closed within 4 seconds, the START button light will flash, an audible tone will be heard and cycle will not start.

START



Proper Detergent Dosing

We recommend quality tablets and packs for convenience and improved performance.

When using other forms of detergent, it is possible to use too much. This can lead to etching of your dishes. See "Add Detergent" in the Dishwasher Use section, to determine the amount of detergent needed based on soil level and water hardness.

Quick Steps

1. Remove bulk food and load dishwasher.

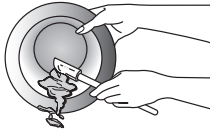

Scrape off excess food into garbage or food disposer.

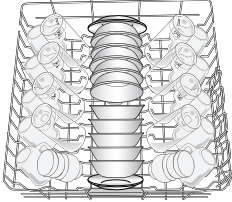

Load dishes so that water spray will reach every surface.

2. Add detergent and rinse aid.

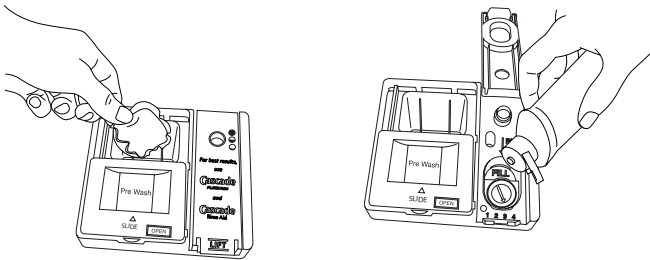

3. Select a cycle and options.

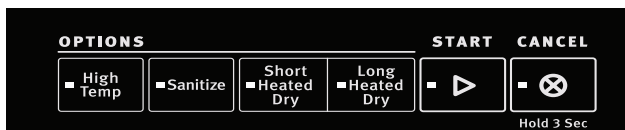
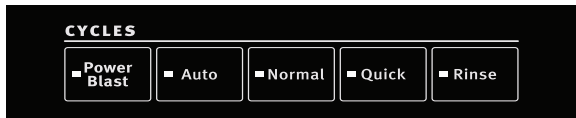

MDB7959SH and MDB7979SH

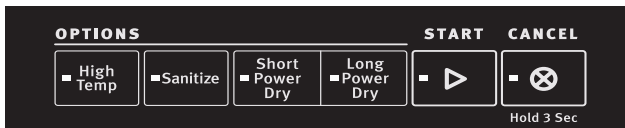
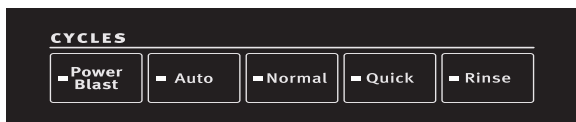

MDB8989SH

4. Start dishwasher.

To **START** a cycle, press the **START** keypad and close the door within 4 seconds. If the door is not closed within 4 seconds, the **START** light will flash, an audible tone will sound, and the cycle will not start.

START



Dishwasher Use

STEP 1

Prepare and Load the Dishwasher

IMPORTANT: Remove leftover food, bones, toothpicks, and other hard items from the dishes. Remove labels from containers before washing.

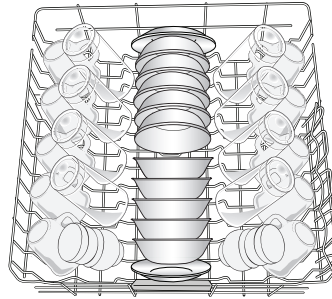

Upper rack

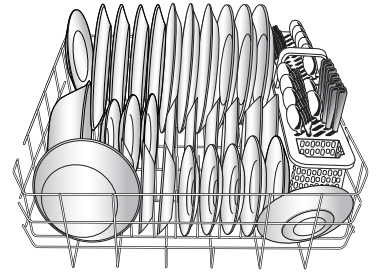

Lower rack

Rack may vary by model.

- Check that nothing blocks the upper or lower spray arm. Items in rack can block the spray arms.

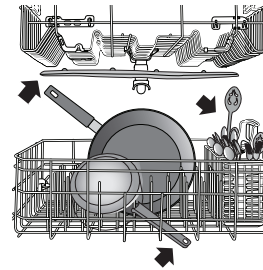

- Check that when the dishwasher door is closed, no items are blocking the detergent dispenser.
- Tough soiled items should be loaded with soiled surfaces facing down and inward to the spray. This will improve cleaning and drying results.
- Avoid overlapping items like bowls or plates that may trap food.
- Place plastics, small plates, and glasses in the upper rack. Wash only plastic items marked "dishwasher safe."
- To avoid thumping/clattering noises during operation, load dishes so they do not touch one another. Make sure lightweight load items are secured in the racks.
- When loading silverware, always place sharp items pointing down. If you remove the slotted covers from the silverware basket, mix items in each section of the basket with some pointing up and some down to avoid nesting. Spray cannot reach nested items.
- Use slots in the covers and suggested loading patterns to keep your silverware separated for optimum wash.

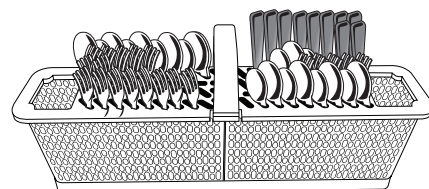

Varies by model

STEP 2

Add Detergent

Premeasured Detergents

High-quality premeasured tablets and packs are recommended for improved performance.

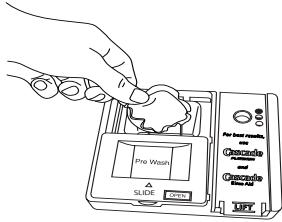

Quality tablets and packs have been proven better than powder, liquid or gel detergents at reducing filming on dishes. Using tablets and packs over time will start to reduce or eliminate white film. They are suitable for all hardness and soil levels. Also, by using a rinse aid, you can minimize repeat buildup of white film (not all packs and tablets contain rinse aid). Always place premeasured detergents in main compartment and close the lid.

NOTE: Follow instructions on the package when using other dishwasher detergent types or use the chart below for standard powdered detergents.

- Use automatic dishwasher detergent only. Add detergent just before starting a cycle.
- Fresh automatic dishwasher detergent results in better cleaning. Store tightly closed detergent container in a cool dry place.

To close lid

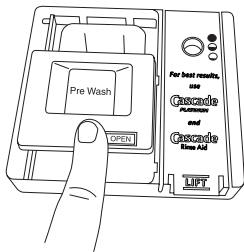

Place selected detergent in the dispenser. Place finger, as shown, and slide lid closed. Press firmly until it clicks.

To open lid

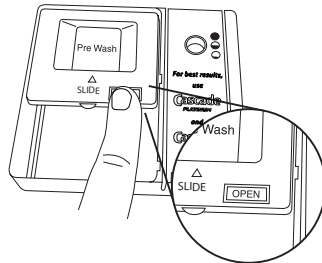

Push OPEN, as shown, and the lid will slide open.

Powders and Gels

Water Hardness	Soil Level	Prewash Compartment*	Main Wash Compartment
Soft (0-4 grains per U.S. gallon)	Light	None	"Soft" fill line
	Normal	None	"Soft" fill line
	Heavy	Full	"Soft" fill line
Medium (5-9 grains per U.S. gallon)	Light	None	"Soft" fill line
	Normal	Full	Full**
	Heavy	Full	Full**
Hard (10-14 grains per U.S. gallon)	Light	Full	Full**
	Normal	Full	Full**
	Heavy	Full	Full**

*The prewash compartment is on top of the sliding door of the dispenser.

**A full main wash compartment contains 2 Tbsp (30 ml).

IMPORTANT: Extremely hard water mineral deposits (15 grains per U.S. gallon or more) can cause damage to your dishwasher and make it difficult to achieve good results. A water softener is recommended to avoid damage and achieve good results.

NOTE: Follow instructions on the package when using other dishwasher detergent types.

STEP 3

Rinse Aid

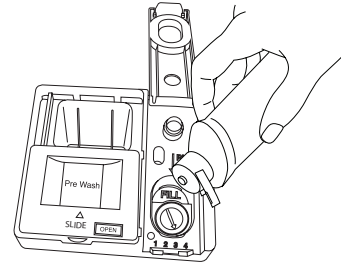

IMPORTANT: Your dishwasher is designed to use rinse aid. The use of rinse aids greatly improves drying by allowing water to drain from the dishes after the final rinse. Rinse aid also keeps water from forming droplets that can dry as spots or streaks.

Filling the dispenser

The dispenser holds 5 oz (150 mL) of rinse aid. Under most conditions this will last 1 to 3 months.

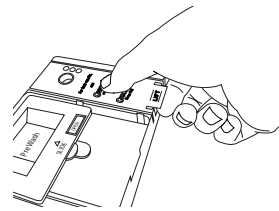

NOTE: Indicator reads correct fill level when door is completely opened.

1. To add rinse aid, open the rinse dispenser lid by gently pushing in the center of the lid with your thumb and pulling up on the edge.
2. Pour rinse aid into the opening until the dispenser is full. Do not overfill.
3. Clean up any spilled rinse aid. Spilled rinse aid can create excessive suds.
4. Close the dispenser by pushing down gently on the lid.

Rinse Aid Setting

Your rinse aid dispenser is adjustable. For most water conditions, the factory setting will give good results. If you have hard water and notice calcium buildup on your dishware, you may want to try a higher setting. If you notice foam in your dishwasher, use a lower setting.

To adjust the setting:

Turn the arrow adjuster to a higher number to increase the amount of rinse aid. If you change the setting only change it one number at a time and run a few cycles before changing it again. Too much rinse aid can reduce cleaning performance and too little may leave spots or rings.



STEP 4

Select a Cycle

Efficient dishwashers run longer to save water and energy, just as driving a car slower saves on gas. Typical cycle time is approximately 2½ hours but can take less or more time to complete depending on selections. Press START keypad to select the Auto cycle or select another cycle appropriate for your load (see Cycle Guide).

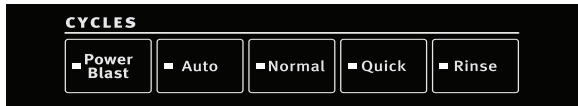

Select Options (Options varies by model)

See the "Cycle and Option Descriptions" chart in the following section.

You can customize the cycles by selecting the options desired and pressing the START keypad.

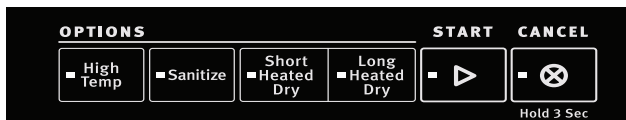

STEP 5

Start a Cycle

- If needed, run hot water at the sink nearest your dishwasher until the water is hot. Turn off water.
- For best dish washing results, water should be 120°F (49°C) as it enters the dishwasher.
- Select the wash cycle and options desired. To run the Auto cycle, press the START keypad twice. Within 4 seconds of pressing START keypad you must firmly push the door closed. If the door is not closed within 4 seconds, the START light will flash, an audible tone will be heard, and the cycle will not start.

START



- You can add an item at the beginning of the cycle. Open the door slowly and add the item. Press the START keypad and close the door firmly within 4 seconds. If the door has been open more than 4 seconds the light will flash, a tone will sound and the dishwasher will not resume unless you press START keypad again.

IMPORTANT: If the door has been opened for more than a few seconds after the cycle has started (even during the Delay time), The START button must be pressed again or the cycle will not resume.

STEP 6

Follow the progress of your dishwasher

A light on the front right corner of the door panel will glow blue for washing/rinsing, red for drying, and white for complete.

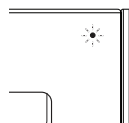
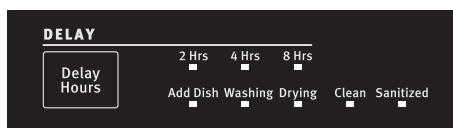

The display will indicate cycle progress such as Add Dish, Washing, Drying, Clean and Sanitized. The cycle has completed when the Clean light is lit. Refer to the Controls and Cycle Status section for operation of the Sanitized indicator.

Dishwasher Features

Silverware Basket (Varies by model)

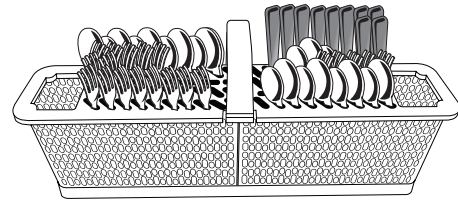

Silverware basket lids:

Use silverware basket lids to provide optimal spacing and best cleaning performance.

NOTE: If your silverware does not fit into the designated slots, push tabs inward on either end and lift lid off of the silverware baskets. Mix silverware types to keep them separated. Load knives down, forks up, and alternate spoons for best cleaning results.

Cup Shelves (On some models)

Fold down the extra shelf on the left-hand or right-hand side of the top rack to hold additional cups, stemware, or long items such as utensils and spatulas. For best results on cups, stagger the spacing so that the cups on the shelf are not directly above the cups below.

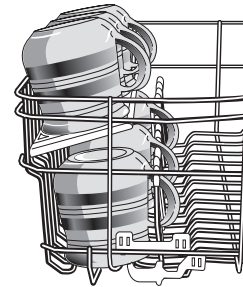

Adjustable Upper Rack

You can raise or lower the top rack to fit tall items in either the upper or lower rack. Adjusters are located on each side of the top rack.

To Raise : Press both rack adjuster thumb levers and lift the rack until it is in the up position and level.

To Lower: Press both rack adjuster thumb levers and slide the rack to its down position and level.

NOTE: The top rack must be level.

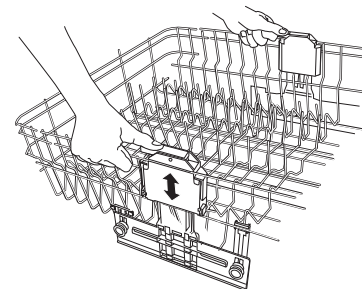

Removable Top Rack LAVA RAIL (On some models)

The removable top rack allows you to wash larger items, such as pots, roasters, and cookie sheets, in the bottom rack.

IMPORTANT: Remove dishes prior to removing the top rack from the dishwasher.

To remove the rack:

To gain access to the removable tabs on the tracks/rails, pull the upper rack forward about halfway out of the tub.

On one side, press the tab on the track in and pull up the front end of the rack out of the track. Then repeat this step on the other side to completely remove the front end of the rack.

Then remove the rack by pulling the back end out using a forward and upward motion.

To replace the rack:

Pull the tracks forward about halfway out of the tub. Along the sides of the racks are round attachment tabs. Align the rack's back end attachment tabs with the cutout in the track. Push down into place. Pull the tracks completely out, and align the rack's front-end attachment tabs with the cutout in the track. Push down into place. You will hear a snap when the front end of the rack is secured into place on each side.

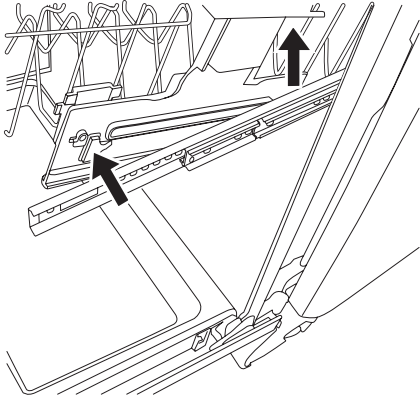

Removable Top Rack CC-RAIL (On some models)

The removable top rack allows you to wash larger items such as pots, roasters, and cookie sheets in the bottom rack.

IMPORTANT: Remove dishes prior to removing the top rack from the dishwasher.

To remove the rack

1. To gain access to the track stops, pull the upper rack forward about halfway out of the tub.
2. To open, flip the track stop toward the outside of the tub.
3. After opening both track stops, pull top rack out of the rails.
4. Close track stops and slide the tracks back into the dishwasher.

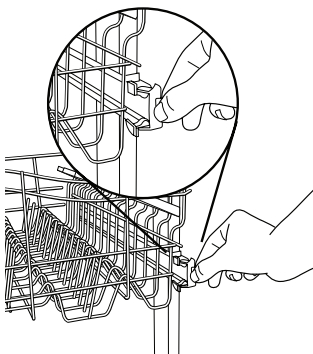

To replace the rack

1. Gently pull tracks forward in dishwasher until they stop. Open track stops.
2. Place the back wheels on each side of the rack into the track slot and roll them back into the tracks, but do not push the rack all the way into the tub.

3. Insert front rack wheels on each side of the rack into the track slots.
4. Slide rack into the dishwasher. The stops will automatically close when rack enters dishwasher.

Easy To Remove Third Level Rack (On some models)

If additional space is needed in the upper rack, the third level rack can easily be removed.

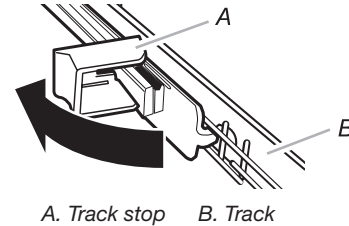

Culinary Tool Rack (Third level rack, on some models)

The culinary tool rack is designed with 2 movable baskets to hold extra silverware, knives and cooking utensils. Install the baskets in this up position when you have extra silverware and flatware to wash.

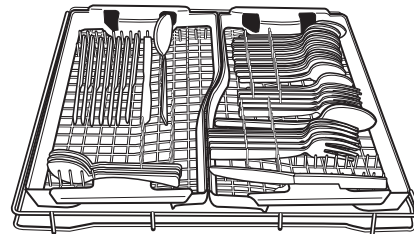

Up position

Install the baskets in this down position when you have extra silverware, knives, or utensils requiring more room to wash.

IMPORTANT: When you are using the culinary tool baskets in the down position, the top rack must also be in the lowest position.

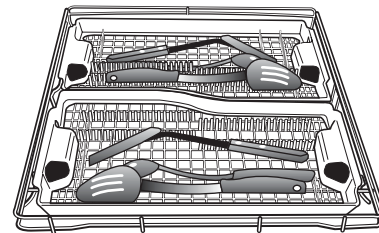

Down position

Remove the front basket when you are using the cup shelves or have other tall items in the top rack for more room.

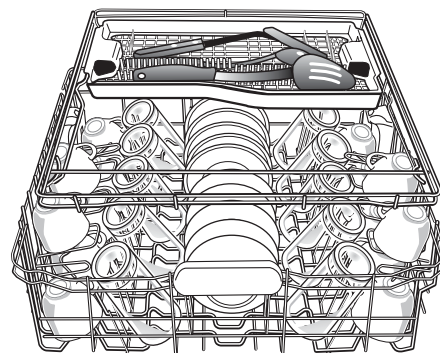

Removable Culinary Tool Rack (Third level rack, on some models)

The removable Culinary Tool Rack (Third level rack) allows you to wash larger items in the upper rack, or remove both the Culinary Tool Rack and top rack to wash larger items in the lower rack. See “Removable Top Rack” section.

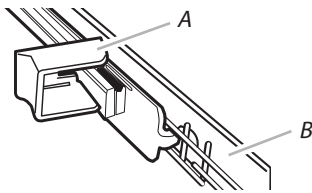

A. Track stop B. Track

Stemware Guides (On some models)

Stemware guides are designed into the cup shelf. Use them to hold stemware more securely.

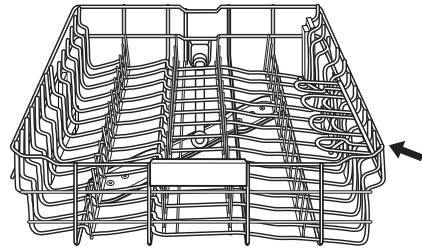

To Remove the Culinary Tool Rack

1. To access track stops, pull the rack forward until it stops and clicks into place.
2. To open track stops, flip the track stop (A) to the outside of the track.
3. After opening both track stops, slide front wheels up and out of the slot (B) in track. Continue to pull rack forward in track and slide the back wheels up and out of the track.
4. Close track stops.
5. Slide rack tracks back into dishwasher.

Cycle and Option Descriptions

MAYTAG

CYCLES					DELAY					OPTIONS				START	CANCEL				
Power Blast	Auto	Normal	Quick	Rinse	Delay Hours	2 Hrs	4 Hrs	8 Hrs	Add Dish	Washing	Drying	Clean	Sanitized	High Temp	Sanitize	Short Heated Dry	Long Heated Dry	▶	⊗
<small>Hold 3 Sec</small>																			

MDB7959SH and MDB7979SH

MAYTAG

CYCLES					DELAY					OPTIONS				START	CANCEL				
Power Blast	Auto	Normal	Quick	Rinse	Delay Hours	2 Hrs	4 Hrs	8 Hrs	Add Dish	Washing	Drying	Clean	Sanitized	High Temp	Sanitize	Short Power Dry	Long Power Dry	▶	⊗
<small>Hold 3 Sec</small>																			

MDB8989SH

Estimated cycle times may increase or decrease depending on water temperature, soil conditions, dish load size, and options selected. You can customize your cycle by selecting options.

See option selections. If you change your mind, press the option again to turn off the option, or select a different option. You can change an option anytime before the selected option begins. At each stage of the wash cycle, you may hear noises that you are not used to hearing in your previous dishwasher. Each cycle will provide a series of pauses and water sprays throughout the wash cycle. This is normal and will provide optimal cleaning performance.

CYCLE SELECTIONS

IMPORTANT: The sensor in your dishwasher monitors the soil level. Cycle time and/or water usage can vary as the sensor adjusts the cycle for the best wash performance. If the incoming water is less than the recommended temperature or food soils are heavy, the cycle will automatically compensate by adding time, heat, and water as needed.

This information covers several different models. Your dishwasher may not have all of the cycles and options described.

CYCLES		ESTIMATED WASH TIME* W/O OPTIONS (HH:MM)	WATER USAGE GALLONS (LITERS)
■ Power Blast	Targets toughest food soils. Use for hard-to-clean heavily soiled pots, pans, casseroles, and tableware.	3:30 to 3:45	9.0 (34.2)
■ Auto	This cycle senses the load size, soil amount, and toughness of soil, to adjust the cycle for improved cleaning, using only the amount of water and energy needed. The Auto cycle is automatically selected if you first press the Start button. Includes a heated drying option.*	2:45 to 3:15	4.5 to 6.9 (17.0 to 26.0)
■ Normal	This cycle is recommended for daily, regular or typical use to completely wash and dry a full load of normally soiled dishes. This dishwasher's government energy certifications were based on the Normal cycle with only the Short Power Dry (Short Heated Dry on some models) option selected.**	2:30 to 3:30	3.0 to 7.4 (11.2 to 27.9)
■ Quick	For fast results, the Quick cycle will clean dishes using slightly more water and energy. For improved drying, select a power or heated drying option. NOTE: Some detergents are not recommended for short wash cycles, please refer to your detergent packaging for more information. Includes a heated drying option.	1:00	5:5 (21.0)
■ Rinse	Use for rinsing dishes, glasses, and silverware that will not be washed right away. Do not use detergent. During cycle, the rinse action will repeatedly pause for several seconds.	0:07	1.3 (5.0)

*The government energy certifications are not based on this cycle. See the Normal cycle description for the government energy certification cycle. Using the Auto cycle may increase your energy usage.



**No other washing and drying temperature options were selected, and the dishwasher was not subjected to truncated testing. Rinse aid was not used, and there was no detergent used in the prewash.

OPTION SELECTIONS

OPTIONS	CAN BE SELECTED WITH	WHAT IT DOES	ADDED TIME TO CYCLE (HH:MM)	ADDED WATER GALLONS (LITERS)
■ High Temp	Auto PowerBlast® Normal	Raises main wash temperature to improve cleaning for loads containing tough, baked-on food.	0:00 to 1:00	0-3.3 (0-12.5)
■ Sanitize	Auto PowerBlast® Normal	Sanitizes dishes and glassware in accordance with NSF International NSF/ANSI Standard 184 for Residential Dishwashers. Certified residential dishwashers are not intended for licensed food establishments. Only sanitizing cycles have been designed to meet the requirements of the NSF/ANSI 184 performance standard for soil removal and for sanitization efficacy. There is no intention, either directly or indirectly, that all cycles on a NSF/ANSI 184 certified dishwasher meet the NSF/ANSI 184 performance standard for soil removal and for sanitization efficacy. The Sani Rinse indicator glows at the end of the cycle if the Sani Rinse option was successfully completed. If your load did not properly sanitize, the indicator will flash at the end of the cycle. This can happen if the cycle is interrupted, or if the water does not reach the required temperature. The light goes off when you open and close the door or press CANCEL.	0:15 to 1:30	0-3.7 (0-14.0)
■ Short Heated Dry (On Some Models)	Auto PowerBlast® Normal Quick	Dries dishes with heat. This option, with the use of rinse aid, will provide optimum drying performance. Plastic items are less likely to deform when loaded in the top rack. Turn off all heated dry options for air dry.	0:11 to 0:46	NA
■ Long Heated Dry (On Some Models)	Auto PowerBlast® Normal Quick	Uses heat and additional time to dry dishes. For the very best drying performance, use rinse aid and the Long Heated Dry option. Turn off all heated dry options for air dry.	0:43 to 1:20	NA

	OPTIONS	CAN BE SELECTED	WHAT IT DOES	ADDED TIME TO CYCLE	ADDED WATER GALLONS (LITERS)	
■	Short Power Dry (On Some Models)	Dries dishes with heat and a fan. This option, with the use of rinse aid, will provide optimum drying performance. Plastic items are less likely to deform when loaded in the top rack. Turn off all Fan Dry options for air dry.	Auto PowerBlast® Normal Quick	Uses a heating element and fan to speed drying times. Short Power Dry option is on when any cycle is selected except for Quick and Rinse.	0:11 to 0:46	NA
■	Long Power Dry (On Some Models)	Uses heat and a fan for additional time to dry dishes. For the very best drying performance, use rinse aid and the Long Power Dry option. Turn off all Fan Dry options for air dry.	Auto PowerBlast® Normal Quick	Lengthens the time that Long Power Dry is active.	0:43 to 1:20	NA
	Delay Hours	Runs dishwasher at a later time or during off-peak electrical hours. Select a wash cycle and options. Press DELAY to cycle through the delay time options. Press START. Close door firmly. NOTE: Any time the door is opened (such as, to add a dish), the START keypad must be touched again to resume the delay countdown.	Available with any cycle	Delays start of a cycle by 8 hours.		

CONTROLS AND CYCLE STATUS

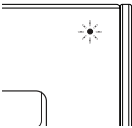
CONTROL	PURPOSE	COMMENTS
	Press to START a wash cycle.	If the door is opened during a cycle or the power is interrupted, the START button light flashes. Cycle will not resume until START is pressed and the door is closed. Push door firmly closed within 4 seconds of pressing START.
 Hold 3 Sec	Press to cancel wash cycle	Press and hold CANCEL for 3 seconds. Close the door firmly. The dishwasher starts a 2-minute drain (if needed). Let dishwasher drain completely.
 	The display allows you to follow the progress of the dishwasher cycle.	Your dishwasher has indicators that glow for Add Dish, Washing, Drying, Sanitized and Clean. The exterior status light on the front of the door panel will glow blue when washing, red while it is drying, and white when the cycle is complete.

Canceling A Cycle

1. Open the door slightly to stop the cycle. Wait for the spraying action to stop before completely opening the door.
2. Press CANCEL. The Cancel indicator will glow.
3. Close the door and the dishwasher starts a drain cycle (if water remains in bottom of dishwasher). Let the dishwasher drain completely. The Cancel indicator turns off after 2 minutes.

Changing A Cycle After Dishwasher Is Started

You can interrupt a cycle and restart your dishwasher from the beginning using the following procedure.

1. Open the door slightly to stop the cycle. Wait for the spraying action to stop, then open the door completely.
2. Check that detergent dispenser cover is still closed.
 - a. If cover is open cancel the cycle and start a new cycle
 - b. If cover is closed continue to next step
3. Press CANCEL twice to reset the control.
4. Select new cycles and options.
5. Press START.

Adding A Dish With Add A Dish Indicator

1. If Add a Dish indicator is lit, proceed to Step 2. If indicator is not lit an added dish might not get cleaned.
2. Open the door slightly to stop the cycle. Wait for the spraying action to stop, and then open the door completely.
3. Add the dish.
4. Press START keypad and close the door within 4 seconds to resume the cycle.

Dishwasher Care

Cleaning the Exterior

Clean the exterior of the dishwasher with only a soft, damp cloth, and mild detergent. If your dishwasher has a stainless steel exterior, it may have a coating that is resistant to fingerprints. Avoid using abrasive cleaning products on the exterior of the dishwasher.

Cleaning and Maintaining the Interior

Many detergents may leave white spots or a white residue on dishware and on the interior of the dishwasher. Over time this residue can become unsightly and could affect dishwasher performance. Use of a dishwasher cleaning product such as affresh®† Dishwasher Cleaner can help to remove the residue. Monthly use of affresh®† Dishwasher Cleaner is recommended to help maintain the dishwasher.

To Use:

1. If cleaning without dishes, place one tablet in the detergent dispenser. Do not add detergent (If significant buildup is noticeable, a second tablet can be placed in the bottom of the dishwasher.)
2. If cleaning with dishes, place one tablet in the bottom of the dishwasher. Place detergent in the dispenser.
3. Run a Normal wash cycle.

Another method to remove white residue is to use a vinegar rinse. However, vinegar is an acid and using it too often could damage your dishwasher.

Place (do not pour), 2 cups (500 mL) white vinegar in a glass or dishwasher-safe two-cup capacity container on the bottom rack. Run the dishwasher through a complete washing cycle using an air-dry or an energy-saving dry option. Do not use detergent. Vinegar will mix with the wash water.

NOTE: Maytag recommends the use of high-quality, premeasured detergent tablets or packs, and the use of rinse aid for dishwasher cleaning and daily care.

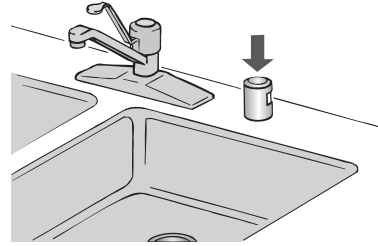

If you have a drain air gap, check and clean it if the dishwasher isn't draining well.

To Reduce Risk of Property Damage During Vacation or Extended Time Without Use

- When you will not be using the dishwasher during the summer months, turn off the water and power supply to the dishwasher.
- Make sure the water supply lines are protected against freezing conditions. Ice formations in the supply lines can increase water pressure and cause damage to your dishwasher or home.
- Damage from freezing is not covered by the warranty.
- When storing your dishwasher in the winter, avoid water damage by having your dishwasher winterized by authorized service personnel.

Troubleshooting

First try the solutions suggested here. If you need further assistance or more recommendations that may help you avoid a service call, refer to the warranty page in this manual or visit www.maytag.com/product_help. In Canada, visit www.maytag.ca/product_help. Contact us by mail with any questions or concerns at the address below:

In the U.S.A.:

Maytag Brand Home Appliances
Customer eXperience Center
553 Benson Road
Benton Harbor, MI 49022-2692

Please include a daytime phone number in the correspondence.

In Canada:

Maytag Brand Home Appliances
Customer eXperience Centre
200 – 6750 Century Ave.
Mississauga, Ontario L5N 0B7

PROBLEM	SOLUTION
DISHWASHER DOES NOT RUN	<p>NOTE: It is normal for the dishwasher to repeatedly pause several times during a cycle. If the START light is blinking, press the START keypad and close the door within 4 seconds. Be sure the door is closed and latched.</p> <ul style="list-style-type: none"> ■ Check that there is not an interference with large casserole dishes and the wash system at the back of the dishwasher. ■ Check to see if any items are protruding through the bottom or back of the rack. Also check to see if tall items are hitting the upper rack or spray arm. Adjust loading as necessary to ensure door is closed and latched. <p>Press the START or CANCEL keypads or open and close the door before selecting your cycle/option. Controls must be awakened after a period of inactivity. Be sure you have selected a cycle. See “Cycle and Option Descriptions” section. Be sure there is power to the dishwasher. A circuit breaker or fuse may have tripped. If lights other than START blink and the unit will not run, you will need to call for service.</p>
DETERGENT REMAINS IN THE DISPENSER OR TABLET IS ON BOTTOM OF TUB	<p>Check for dishware such as cookie sheets, cutting boards, or large containers, etc., that may be blocking the detergent dispenser from opening properly. Be sure your detergent is fresh and lump free. Be sure the cycle has completed (the Done light is on). If it has not completed, you will need to resume the cycle by closing the door and pressing START.</p>
CYCLE RUNS TOO LONG	<p>NOTES:</p> <ul style="list-style-type: none"> ■ To use less water and reduce energy consumption, you will encounter cycles that typically run for up to 3 hours. ■ A water heater setting of 120°F (49°C) is best the dishwasher will delay longer while heating cooler water. ■ Some options will add time to the cycle. See the “Cycle and Option Descriptions” section. The Heat Dry option adds approximately 45 minutes. <p>Try the Quick Wash cycle. Run the hot water at a faucet close to the dishwasher before starting the cycle.</p>
DISHWASHER NOT DRYING	<p>NOTE: Plastic and items with nonstick surfaces are difficult to dry because they have a porous surface, which tends to collect water droplets. Towel drying may be necessary. Use of rinse aid along with the Power Dry or Heated Dry option is needed for proper drying. Proper loading of items can affect drying. (See specific loading instructions within this guide.) Glasses and cups with concave bottoms hold water. This water may spill onto other items when unloading.</p> <ul style="list-style-type: none"> ■ Unload the bottom rack first. ■ Locate these items on the more slanted side of the rack for improved results.
WILL NOT FILL	<p>Be sure the water to the dishwasher is turned on. Check that the overflow protection float is free from obstructions. See the “Parts and Features” section. Check for suds in the dishwasher. If foam or suds are detected, the dishwasher may not operate properly or may not fill with water. See “Blinking Lights” in the “Troubleshooting” section.</p>
WATER REMAINS IN THE TUB/WILL NOT DRAIN	<p>Be sure the cycle has completed (the Clean indicator is on). If it has not, you will need to resume the cycle by pressing START and closing the door within 4 seconds. If dishwasher is connected to a food waste disposer, be sure the knockout plug has been removed from the disposer inlet. Check for kinks in the drain hose. Check for food obstructions in the drain or disposer. Check your house fuse or circuit breaker.</p>

PROBLEM	SOLUTION
HARD WATER (WHITE RESIDUE ON DISHWASHER INTERIOR OR GLASSWARE)	<p>NOTE: Extremely hard water mineral deposits can cause damage to your dishwasher and make it difficult to achieve good cleaning. A water softener is strongly recommended if your hardness is 15 grains or more. If a water softener is not installed, the following steps may help:</p> <p>Use a commercial cleaner (affresh®† dishwasher cleaner recommended) designed for dishwashers once per month. Always use a rinse aid.</p> <p>Always use a high-quality, fresh detergent.</p> <p>Use a detergent booster/water softener additive designed for dishwashers.</p>
ODORS	<p>NOTE: If the dishwasher is not used daily, you can run a rinse cycle with the partial load until a full load is ready to run.</p> <p>Run a vinegar rinse through the dishwasher by putting 2 cups (500 mL) of white vinegar in an upright 2-cup glass measuring cup in the lower rack. Run a Normal cycle with the Heat Dry option turned off. Do not use detergent.</p> <p>The dishwasher may not be draining properly, see “Water Remains In The Tub/Will Not Drain” in the “Troubleshooting” section.</p>
NOISY	<p>Surging sounds can occur periodically throughout the cycle while the dishwasher is draining. Normal water valve hissing may be heard periodically.</p> <p>A normal snap sound may be heard when the detergent dispenser opens during the cycle and when the door is opened at the end of the cycle.</p> <p>Improper installation will affect noise levels.</p> <p>A thumping sound may be heard if items extend beyond the racks and interfere with the wash arms.</p> <p>Readjust the dishware and resume the cycle.</p>
FOOD SOILS REMAIN ON DISHES	<p>Be sure the dishwasher is loaded correctly. Improper loading can greatly decrease the washing performance. See the “Dishwasher Use” section.</p> <p>Select the proper cycle and option for the type of soils. The PowerBlast® cycle with the High Temp Wash option can be used for tougher loads.</p> <p>Be sure the incoming water temperature is at least 120°F (49°C).</p> <p>Use the proper amount of fresh detergent. More detergent is needed for heavier soiled loads and hard water conditions.</p> <p>Scrape food from dishes prior to loading (do not prerinse).</p>
DISHES DIRTY/SUDS IN DISHWASHER/CYCLE NOT COMPLETE	<p>If foam or suds are detected by the dishwasher sensing system, the dishwasher may not operate properly or may not fill with water.</p> <p>Suds can come from:</p> <ul style="list-style-type: none"> ■ Using the incorrect type of detergent, such as dish detergent for hand washing dishes, laundry detergent, or hand soap. ■ Not replacing the rinse aid dispenser cap after filling (or refilling) the rinse aid. ■ Using an excessive amount of dishwasher detergent. ■ Inadequate rinsing off detergent from dishes washed by hand before loading them into the dishwasher. <p>Call for service.</p> <p>If no water was present in the machine at any time during a heated wash cycle, the cycle will end and the Clean indicator will not come on. See “Will Not Fill” in the “Troubleshooting” section.</p>
DID NOT SANITIZE	<p>If the Sanitized light is blinking, the load is NOT sanitized. The cycle was interrupted in the final rinse or the temperature for your water heater is set too low. Set your water heater to 120°F (49°C).</p>
DAMAGE TO DISHWARE	<p>Improper loading can cause dishes to become chipped or damaged. (See specific loading instructions within this guide.)</p>
BLINKING LIGHTS	<p>Blinking indicators will occur when the cycle is paused or when the cycle has been interrupted by opening the door. If the START light is blinking, press the START keypad and close the door within 4 seconds.</p> <p>See START a Cycle in the “Dishwasher Use” section.</p> <p>If the Clean light or any other lights are blinking and the dishwasher will not run, call for service.</p>

†affresh® is a registered trademark of Whirlpool U.S.A.

PROBLEM	SOLUTION
CLOUDY OR SPOTTED DISHWARE (AND HARD WATER SOLUTION)	<p>Add or adjust the amount of liquid rinse aid for better drying and to reduce spotting. See the “Detergent and Rinse Aid” section.</p> <p>Use the correct amount of detergent.</p> <p>Confirm that the cloudiness is removable by soaking the item in white vinegar for 5 minutes. Dry the item. If the cloudiness disappears, it is due to hard water. Adjust the amount of detergent and rinse aid. See “Hard Water (White Residue on Dishwasher Interior or Glassware)” in the “Troubleshooting” section. If it does not come clear, it is due to etching (see below).</p> <p>Be sure the incoming water temperature is set at 120°F (49°C).</p> <p>Try using the High Temp Wash and Sani Rinse options.</p> <p>To remove spotting run a vinegar rinse through the dishwasher using the description in the Cleaning and Maintaining the Interior section.</p>
ETCHING (PERMANENT CLOUDINESS)	<p>This is an erosion of the surface of the glassware and can be caused by a combination of water that is too hot, from using too much detergent with soft water, or by pre-washing. Detergent needs food soil to act upon. If etching has occurred, the glassware is permanently damaged. To avoid further etching, adjust the detergent amount to match the water hardness, stop pre-washing, and use water heating options only when incoming water temperature is below 120°F (49°C).</p>
LEAKING WATER	<p>Be sure dishwasher has been installed properly and is level.</p> <p>Suds can cause the dishwasher to overflow. Measure the detergent accurately and use only detergents designed for use in a dishwasher. Less detergent is needed in soft water. Try another brand of detergent if sudsing continues.</p> <p>To avoid rinse aid leaking from the dispenser, be sure the lid is securely attached and avoid overfilling.</p>
TUB IS DISCOLORED	<p>High iron content in the water can discolor the tub.</p> <p>Tomato-based and other foods, can discolor the tub or dishware. Large amounts of food with curry, chili powder, paprika, mustard and similar spices and tomato-based foods should be removed from the dishes before loading.</p> <p>A citrus-based cleaner can be used to clean the tub.</p>

MAYTAG® DISHWASHER LIMITED WARRANTY

ATTACH YOUR RECEIPT HERE. PROOF OF PURCHASE IS REQUIRED TO OBTAIN WARRANTY SERVICE.

Please have the following information available when you call the Customer eXperience Center:

- Name, address, and telephone number
- Model number and serial number
- A clear, detailed description of the problem
- Proof of purchase, including dealer or retailer name and address

IF YOU NEED SERVICE:

1. Before contacting us to arrange service, please determine whether your product requires repair. Some questions can be addressed without service. Please take a few minutes to review the Troubleshooting section of the Use and Care Guide or visit producthelp.maytag.com.
2. All warranty service is provided exclusively by our authorized Maytag Service Providers. In the U.S. and Canada, direct all requests for warranty service to:

Maytag Customer eXperience Center

In the U.S.A., call 1-800-688-9900. In Canada, call 1-800-807-6777.

If outside the 50 United States or Canada, contact your authorized Maytag dealer to determine whether another warranty applies.

TEN YEAR LIMITED WARRANTY

WHAT IS COVERED

FIRST YEAR LIMITED WARRANTY (PARTS AND LABOR)

For one year from the date of purchase, when this major appliance is installed, operated, and maintained according to instructions attached to or furnished with the product, Maytag brand of Whirlpool Corporation or Whirlpool Canada LP (hereafter "Maytag") will pay for factory specified replacement parts and repair labor to correct defects in materials or workmanship that existed when this major appliance was purchased or, at its sole discretion, replace the product. In the event of product replacement, your appliance will be warranted for the remaining term of the original unit's warranty period.

SECOND THROUGH TENTH YEAR LIMITED WARRANTY (CERTAIN COMPONENT PARTS ONLY – LABOR NOT INCLUDED)

In the second through tenth years from the date of original purchase, when this major appliance is installed, operated, and maintained according to instructions attached to or furnished with the product, Maytag will pay for factory specified replacement parts for the following components to correct non-cosmetic defects in materials or workmanship in these parts that prevent function of this major appliance and that existed when this major appliance was purchased. This is a limited ten year warranty on the below named parts only and does not include repair labor.

- Upper and lower racks (excludes cup shelves and silverware basket)
- Chopper blade
- Stainless steel tub and inner door liner

YOUR SOLE AND EXCLUSIVE REMEDY UNDER THIS LIMITED WARRANTY SHALL BE PRODUCT REPAIR AS PROVIDED HEREIN. Service must be provided by a Maytag designated service company. This limited warranty is valid only in the United States or Canada and applies only when the major appliance is used in the country in which it was purchased. This limited warranty is effective from the date of original consumer purchase. Proof of original purchase date is required to obtain service under this limited warranty.

WHAT IS NOT COVERED

1. Commercial, non-residential, multiple-family use, or use inconsistent with published user, operator, or installation instructions.
2. In-home instruction on how to use your product.
3. Service to correct improper product maintenance or installation, installation not in accordance with electrical or plumbing codes, or correction of household electrical or plumbing (e.g., house wiring, fuses, or water inlet hoses).
4. Consumable parts (e.g., light bulbs, batteries, air or water filters, preservation solutions, etc.).
5. Defects or damage caused by the use of non-genuine Maytag parts or accessories.
6. Damage from accident, misuse, abuse, fire, floods, acts of God, or use with products not approved by Maytag.
7. Repairs to parts or systems to correct product damage or defects caused by unauthorized service, alteration, or modification of the appliance.
8. Cosmetic damage including scratches, dents, chips, and other damage to the appliance finishes, unless such damage results from defects in materials and workmanship and is reported to Maytag within 30 days.
9. Discoloration, rust, or oxidation of surfaces resulting from caustic or corrosive environments including, but not limited to, high salt concentrations, high moisture or humidity, or exposure to chemicals.
10. Pickup or delivery. This product is intended for in-home repair.
11. Travel or transportation expenses for service in remote locations where an authorized Maytag servicer is not available.
12. Removal or reinstallation of inaccessible appliances or built-in fixtures (e.g., trim, decorative panels, flooring, cabinetry, islands, countertops, drywall, etc.) that interfere with servicing, removal, or replacement of the product.
13. Service or parts for appliances with original model/serial numbers removed, altered, or not easily determined.

The cost of repair or replacement under these excluded circumstances shall be borne by the customer.

DISCLAIMER OF IMPLIED WARRANTIES

IMPLIED WARRANTIES, INCLUDING ANY IMPLIED WARRANTY OF MERCHANTABILITY OR IMPLIED WARRANTY OF FITNESS FOR A PARTICULAR PURPOSE, ARE LIMITED TO TEN YEARS OR THE SHORTEST PERIOD ALLOWED BY LAW. Some states and provinces do not allow limitations on the duration of implied warranties of merchantability or fitness, so this limitation may not apply to you. This warranty gives you specific legal rights, and you also may have other rights that vary from state to state or province to province.

DISCLAIMER OF REPRESENTATIONS OUTSIDE OF WARRANTY

Maytag makes no representations about the quality, durability, or need for service or repair of this major appliance other than the representations contained in this warranty. If you want a longer or more comprehensive warranty than the limited warranty that comes with this major appliance, you should ask Maytag or your retailer about buying an extended warranty.

LIMITATION OF REMEDIES: EXCLUSION OF INCIDENTAL AND CONSEQUENTIAL DAMAGES

YOUR SOLE AND EXCLUSIVE REMEDY UNDER THIS LIMITED WARRANTY SHALL BE PRODUCT REPAIR AS PROVIDED HEREIN. MAYTAG SHALL NOT BE LIABLE FOR INCIDENTAL OR CONSEQUENTIAL DAMAGES. Some states and provinces do not allow the exclusion or limitation of incidental or consequential damages, so these limitations and exclusions may not apply to you. This warranty gives you specific legal rights, and you also may have other rights that vary from state to state or province to province.



DISHWASHER USER INSTRUCTIONS

MERCI d'avoir acheté ce produit de grande qualité. Enregistrez votre nouveau lave-vaisselle au www.maytag.com. Au Canada, consultez notre site Web au www.maytag.ca.

Pour référence ultérieure, consignez par écrit les numéros de modèle et de série de votre produit. Vous les trouverez près de la porte sur le côté droit ou gauche de l'intérieur du lave-vaisselle.

Numéro de modèle _____

Numéro de série _____

Sécurité du lave-vaisselle

Votre sécurité et celle des autres est très importante.

Nous donnons de nombreux messages de sécurité importants dans ce manuel et sur votre appareil ménager. Assurez-vous de toujours lire tous les messages de sécurité et de vous y conformer.



Voici le symbole d'alerte de sécurité.

Ce symbole d'alerte de sécurité vous signale les dangers potentiels de décès et de blessures graves à vous et à d'autres.

Tous les messages de sécurité suivront le symbole d'alerte de sécurité et le mot "DANGER" ou "AVERTISSEMENT". Ces mots signifient :

⚠ DANGER

Risque possible de décès ou de blessure grave si vous ne suivez pas immédiatement les instructions.

⚠ AVERTISSEMENT

Risque possible de décès ou de blessure grave si vous ne suivez pas les instructions.

Tous les messages de sécurité vous diront quel est le danger potentiel et vous disent comment réduire le risque de blessure et ce qui peut se produire en cas de non-respect des instructions.

IMPORTANTES INSTRUCTIONS DE SÉCURITÉ

AVERTISSEMENT : Lors de l'utilisation du lave-vaisselle, suivre les précautions élémentaires dont les suivantes :

- Lire la totalité des instructions avant d'utiliser le lave-vaisselle.
- N'utiliser le lave-vaisselle que pour laver la vaisselle.
- Utiliser uniquement les détergers ou agents de rinçage recommandés pour lave-vaisselle et les garder hors de la portée des enfants.
- Lorsque vous chargez le lave-vaisselle :
 - 1) Placer les objets coupants de façon qu'ils ne puissent endommager le joint de la porte; et
 - 2) Placer les couteaux le manche vers le haut de façon à ne pas vous couper.
- Ne pas laver d'articles en plastique à moins qu'ils ne soient marqués "Peut aller au lave-vaisselle" ou l'équivalent. Si l'article ne porte aucune indication, vérifier auprès du fabricant.
- Ne pas toucher l'élément chauffant pendant le fonctionnement ou immédiatement après.
- Ne pas faire fonctionner le lave-vaisselle si tous les panneaux de l'enceinte ne sont pas en place.
- Ne pas jouer avec les commandes.
- Ne pas abuser, vous asseoir ni monter sur la porte, le couvercle ou les paniers du lave-vaisselle.
- Pour éviter tout risque d'accident, ne pas laisser les enfants jouer dans ou sur le lave-vaisselle.
- Sous certaines conditions, de l'hydrogène peut se former dans un réseau d'eau chaude inutilisé depuis deux semaines ou plus. L'HYDROGÈNE EST UN GAZ EXPLOSIBLE. Si le système d'eau chaude n'a pas été utilisé depuis un certain temps, laisser couler l'eau chaude des robinets pendant quelques minutes avant de faire fonctionner le lave-vaisselle. Cette mesure permettra à l'hydrogène de s'évaporer. Ce gaz étant inflammable, ne pas fumer ni utiliser de flamme nue pendant cette période.
- Enlever la porte ou le couvercle du compartiment de lavage lorsque vous remplacez ou mettez au rebut un vieux lave-vaisselle.

CONSERVEZ CES INSTRUCTIONS

INSTRUCTIONS DE MISE À LA TERRE

■ **Pour un lave-vaisselle relié à la terre, branché avec un cordon :**

Le lave-vaisselle doit être relié à la terre. En cas d'un mauvais fonctionnement ou d'une panne, la mise à terre réduira le risque d'un choc électrique en fournissant le moins de résistance pour le courant électrique. Le lave-vaisselle est équipé d'un cordon avec un conducteur pour relier les appareils à la terre et d'une fiche de mise à la terre. La fiche doit être branchée sur une prise appropriée, installée et reliée à la terre conformément aux codes et règlements locaux.

AVERTISSEMENT : La connexion incorrecte du conducteur pour relier les appareils à la terre peut causer le risque de choc électrique. Vérifier avec un électricien

compétent ou un représentant de service si vous avez des doutes si le lave-vaisselle est correctement relié à la terre. Ne pas modifier la fiche fournie avec le lave-vaisselle; si elle n'entre pas dans la prise, faire installer une prise appropriée par un électricien compétent.

■ **Pour un lave-vaisselle branché en permanence :**

Le lave-vaisselle doit être branché à un système d'installation électrique permanent en métal relié à la terre, ou un conducteur pour relier les appareils à la terre doit être relié avec les conducteurs du circuit et branché à une borne pour relier les appareils à la terre ou au cordon d'alimentation électrique avec le lave-vaisselle.

CONSERVEZ CES INSTRUCTIONS



⚠ AVERTISSEMENT

Risque de basculement

Ne pas utiliser le lave-vaisselle jusqu'à ce qu'il soit complètement installé.

Ne pas appuyer sur la porte ouverte.

Le non-respect de ces instructions peut causer des blessures graves ou des coupures.

Avertissements de la proposition 65 de l'État de Californie :

AVERTISSEMENT : Ce produit contient au moins un produit chimique connu par l'État de Californie pour être à l'origine de cancers.

AVERTISSEMENT : Ce produit contient au moins un produit chimique connu par l'État de Californie pour être à l'origine de malformations et autres déficiences de naissance.

Quoi de neuf dans votre lave-vaisselle

Énergie

Félicitations pour l'achat de votre lave-vaisselle éconergique à faible consommation d'eau! Pour nettoyer les articles, ce lave-vaisselle asperge la vaisselle d'eau, puis fait une pause pour permettre au détergent d'imprégner et de dissoudre les saletés. Les périodes de trempage et de pause prolongent la durée des programmes pour un nettoyage exceptionnel. Ce lave-vaisselle comporte un capteur optique d'eau. Le capteur optique d'eau détermine le niveau de consommation d'eau et d'énergie optimal pour un meilleur nettoyage. Les lave-vaisselle éconergiques fonctionnent plus longtemps pour économiser de l'eau et de l'énergie, tout comme une vitesse de conduite réduite permet d'économiser du carburant. Le calibrage du capteur optique entraînera l'allongement du premier programme qui l'utilise.



Performance

Agent de rinçage

Utiliser un agent de rinçage pour une performance de lavage et de séchage optimale. Afin d'améliorer la performance de séchage et de limiter l'accumulation de dépôts d'eau dure, ce lave-vaisselle est spécifiquement conçu pour être utilisé avec un agent de rinçage. L'utilisation d'agents de rinçage améliore nettement le séchage en permettant à l'eau de s'écouler de la vaisselle après le rinçage final. Un agent de rinçage empêche aussi l'eau de former des gouttelettes qui peuvent laisser des taches ou des coulées en séchant.

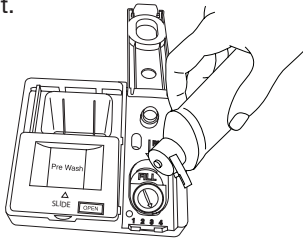

Détergent

Les États-Unis et le Canada ont voté des restrictions limitant la quantité de phosphore (phosphates) présent dans les détergents domestiques pour lave-vaisselle et réduire l'impact des détergents sur notre environnement. Les plus gros fabricants ont reformulé leurs détergents pour lave-vaisselle. En raison de ces récents changements, il est recommandé d'utiliser des pastilles et des sachets pour une plus grande simplicité d'utilisation et pour une meilleure performance.

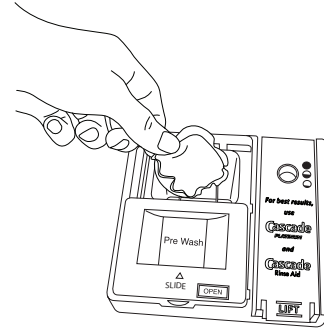

Système de filtration

Ce lave-vaisselle est équipé de la plus récente technologie en matière de filtration. Le système Clean Water Wash enlève en continu les particules d'aliments de l'eau de lavage pour offrir un rendement exceptionnel. De plus, il ne sera jamais nécessaire d'enlever le filtre pour le nettoyer.

Pièces et caractéristiques

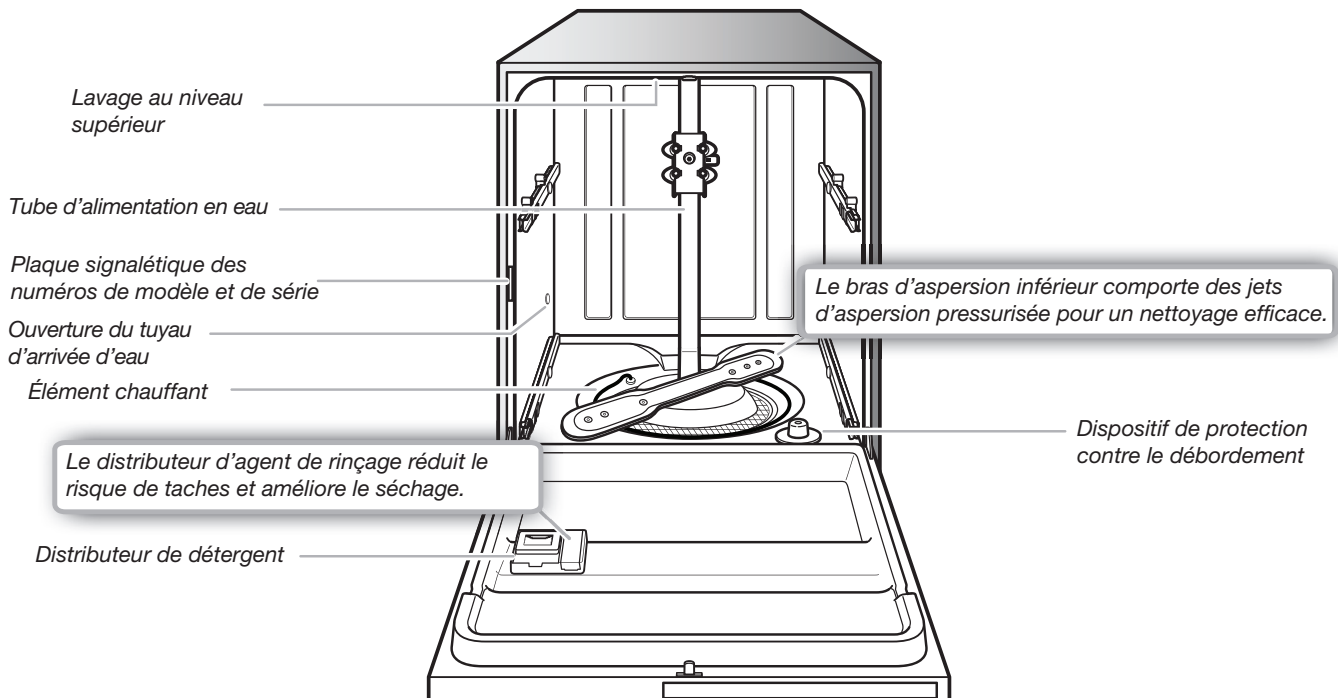

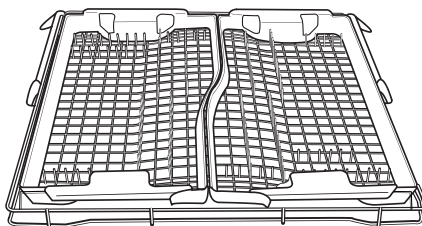

SUPPORT CULINAIRE (sur certains modèles)

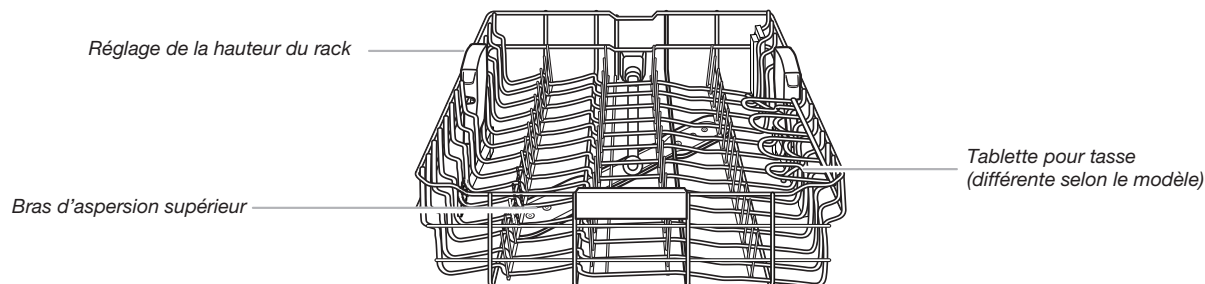

PANIER SUPÉRIEUR (sur certains modèles)

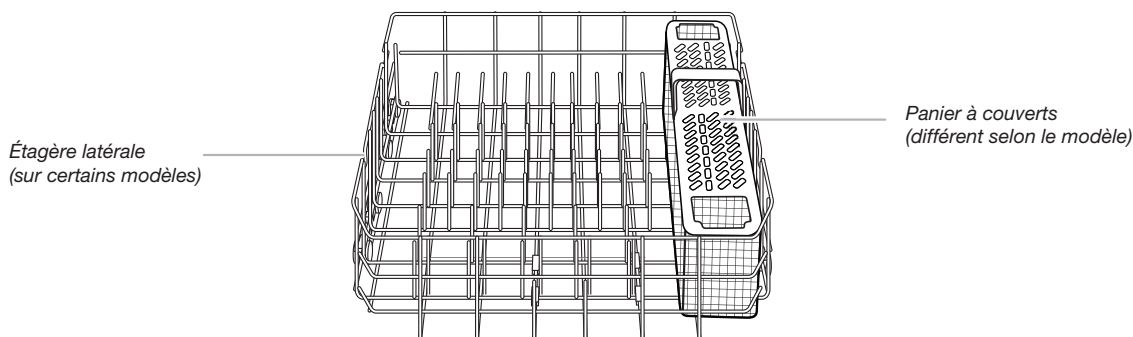

PANIER INFÉRIEUR

Démarrage/guide rapide

Séchage : l'emploi d'un agent de rinçage est essentiel

Il faut utiliser un agent de séchage (comme un agent de rinçage) pour obtenir un bon séchage. Un agent de rinçage combiné à l'option Long Heat Dry (séchage puissant long) (séchage long avec chaleur sur certains modèles) offrira une performance de séchage idéale et permettra d'éviter une humidité excessive à l'intérieur du lave-vaisselle.

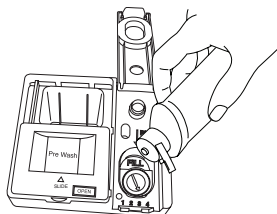

Long Power Dry (séchage puissant long) (séchage long avec chaleur sur certains modèles)

Pour obtenir les meilleurs résultats de séchage, utiliser l'option Long Power Dry (séchage puissant long) (séchage long avec chaleur sur certains modèles)

Quick Wash (lavage rapide) – lorsqu'il faut des résultats rapides

Les lave-vaisselle éconergiques fonctionnent plus longtemps pour économiser de l'eau et de l'énergie, tout comme une vitesse de conduite réduite permet d'économiser du carburant. Pour des résultats rapides, le programme Quick Wash (lavage rapide) nettoie la vaisselle en utilisant légèrement plus d'eau et d'énergie. Sélectionner une option de séchage avec chaleur pour inclure automatiquement un séchage.

■ Quick

Appuyer sur START (mise en marche) chaque fois que l'on ajoute un plat

IMPORTANT : Si la porte est ouverte après la mise en marche du lave-vaisselle (même pendant le fonctionnement de l'option Delay Hours [mise en marche différée en heures]), il faudra appuyer de nouveau sur le bouton START (mise en marche).

Bien fermer la porte dans un délai de 4 secondes après avoir appuyé sur START (mise en marche). Si l'on ne ferme pas la porte dans les 4 secondes qui suivent, la DEL du bouton Light (lampe) clignote, un signal sonore retentit et le programme ne démarre pas.

START



Dosage correct du détergent

Nous recommandons des pastilles et des sachets de qualité pour une plus grande simplicité d'utilisation et pour une meilleure performance.

Il est facile d'ajouter trop de détergent lorsqu'on utilise un autre format. Cela peut attaquer les plats. Voir le point "Ajout de détergent" dans la section "Utilisation du lave-vaisselle" pour déterminer la quantité de détergent nécessaire en fonction de la dureté de l'eau.

Étapes rapides

1. Retirer les gros morceaux d'aliments et charger le lave-vaisselle.



Jeter les aliments en trop dans la poubelle ou le broyeur d'aliments.

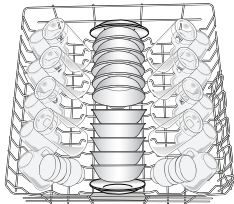

Chargez les articles de manière à ce que les jets d'eau atteignent toutes les surfaces.

2. Ajouter le détergent et l'agent de rinçage.

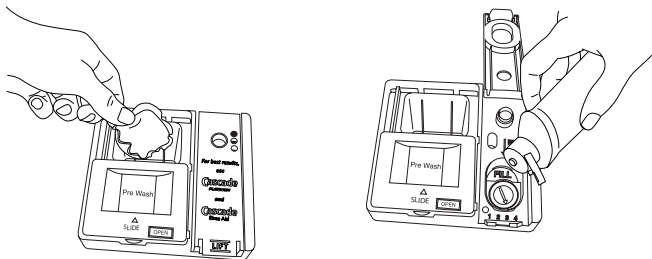

3. Choisir un programme et des options.

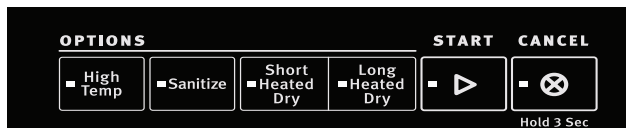

MDB7959SH et MDB7979SH

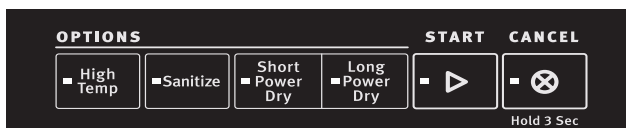

MDB8989SH

4. Mettre en marche le lave-vaisselle.

Pour mettre en marche un programme, appuyer sur la touche START (mise en marche) et fermer la porte dans les 4 secondes qui suivent. Si l'on ne ferme pas la porte dans les 4 secondes qui suivent, le témoin du bouton START (mise en marche) clignote, un signal sonore retentit et le programme ne démarre pas.

START



Utilisation du lave-vaisselle

ÉTAPE 1

Préparation et chargement du lave-vaisselle

IMPORTANT : Enlever de la vaisselle les restes alimentaires, os, cure-dents et autres articles durs. Enlever les étiquettes des récipients avant de les laver.

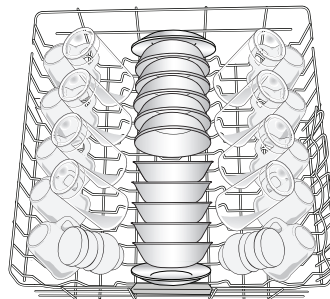

Panier supérieur

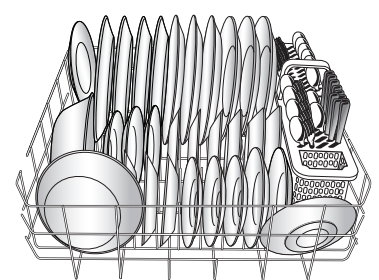

Panier inférieur

Les paniers peuvent varier selon les modèles.

- S'assurer que rien n'entrave le mouvement des bras d'aspersion inférieur ou supérieur. Les articles du panier peuvent entraver les bras d'aspersion.

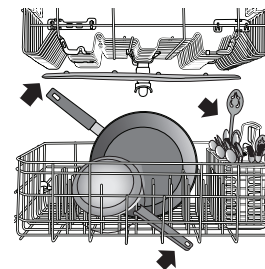

- Vérifier qu'aucun article ne bloque le distributeur de détergent lorsque la porte du lave-vaisselle est fermée.
- Charger les articles très sales en orientant la surface sale vers le bas et vers le jet d'aspersion. Ceci améliorera les résultats de nettoyage et de séchage.
- Éviter le chevauchement d'articles tels que bols ou assiettes pouvant retenir les aliments.
- Placer les articles de plastique, les petites assiettes et les verres dans le panier supérieur. Ne laver des articles de plastique au lave-vaisselle que s'ils sont identifiés comme "lavables au lave-vaisselle".
- Pour éviter les bruits de choc et d'entrechoque durant le fonctionnement, charger les articles de manière à ce qu'ils ne se touchent pas. S'assurer que les articles légers sont bien retenus dans les paniers.
- Pour le chargement des couverts, les articles pointus doivent toujours être orientés vers le bas. Si les couvercles à fentes sont enlevés du panier à couvert, assortir les articles dans chaque section du panier, certains vers le haut et d'autres vers le bas, afin que les articles ne s'imbriquent pas. Le jet d'eau ne peut atteindre les articles imbriqués.

- Utiliser les fentes des couvercles et les suggestions de chargement pour séparer les couverts et obtenir un lavage optimal.

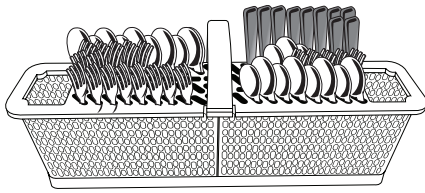

Différent selon le modèle

ÉTAPE 2

Ajout de détergent

Détergents prémesurés

Pour de meilleurs résultats, utiliser des pastilles et des sachets prémesurés de qualité supérieure.

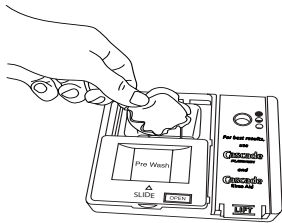

Il est prouvé que les pastilles ou sachets de qualité réduisent plus efficacement la formation de pellicule sur la vaisselle que les détergents liquides, en poudre ou en gel. Grâce à l'utilisation régulière de pastilles et sachets, la pellicule blanche commencera à diminuer ou à disparaître. Ces formats conviennent parfaitement, peu importe la dureté de l'eau et le niveau de saleté. L'utilisation d'un agent de rinçage peut aussi contribuer à réduire la formation de pellicule blanche (les pastilles et sachets ne contiennent pas tous un agent de rinçage). Toujours placer les détergents prémesurés dans le compartiment principal et fermer le couvercle.

REMARQUE : Lors de l'utilisation d'un autre type de détergent, procéder conformément aux instructions indiquées sur l'emballage ou suivre le tableau ci-dessous pour l'emploi d'un détergent en poudre standard.

- Utiliser uniquement du détergent pour lave-vaisselle automatique. Verser le détergent juste avant de démarrer un programme.
- Pour de meilleurs résultats de lavage, il est recommandé d'utiliser un détergent à lave-vaisselle automatique frais. Conserver le récipient du détergent bien fermé dans un lieu sec et frais.

Fermeture du couvercle

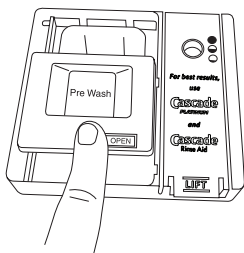

Verser le détergent sélectionné dans le distributeur. Placer son doigt, comme illustré, et faire glisser le couvercle pour le fermer. Appuyer fermement jusqu'à ce qu'un déclic se fasse entendre.

Ouverture du couvercle

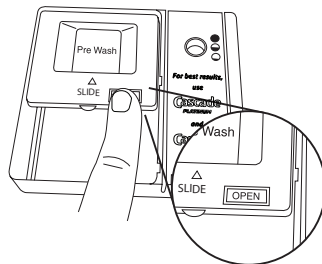

Appuyer sur OPEN (ouverture), comme illustré, et le couvercle s'ouvrira.

Produits sous forme de poudre ou de gel

Dureté de l'eau	Niveau de saleté	Compartiment de pré-lavage*	Compartiment de lavage principal
Douce (0 à 4 grains par gallon américain)	Éclairage	Aucun	Ligne de remplissage min.
	Normal	Aucun	Ligne de remplissage min.
	Très sale	Remplir à sa pleine capacité	Ligne de remplissage min.
Moyenne (5 à 9 grains par gallon américain)	Éclairage	Aucun	Ligne de remplissage min.
	Normal	Remplir à sa pleine capacité	Remplir à sa pleine capacité**
	Très sale	Remplir à sa pleine capacité	Remplir à sa pleine capacité**
Dure (10 à 14 grains par gallon américain)	Éclairage	Remplir à sa pleine capacité	Remplir à sa pleine capacité**
	Normal	Remplir à sa pleine capacité	Remplir à sa pleine capacité**
	Très sale	Remplir à sa pleine capacité	Remplir à sa pleine capacité**

*Le compartiment de pré-lavage est situé sur le dessus de la porte coulissante du distributeur.

**Un compartiment de lavage principal rempli contient 2 cuillères à soupe (30 ml).

IMPORTANT : Les dépôts minéraux provenant d'une eau très dure (au moins 15 grains par gallon américain) peuvent endommager le lave-vaisselle et rendre un bon nettoyage difficile. On recommande l'emploi d'un adoucisseur d'eau pour éviter tout dommage et obtenir de bons résultats.

REMARQUE : Lors de l'utilisation d'un autre type de détergent, procéder conformément aux instructions indiquées sur l'emballage.

ÉTAPE 3

Agent de rinçage

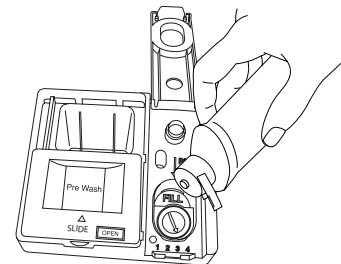

IMPORTANT : Votre lave-vaisselle est conçu pour utiliser un agent de rinçage. L'utilisation d'agents de rinçage améliore nettement le séchage en permettant à l'eau de s'écouler de la vaisselle après le rinçage final. Un agent de rinçage empêche aussi l'eau de former des gouttelettes qui peuvent laisser des taches ou des coulées en séchant.

Remplissage du distributeur

La capacité du distributeur d'agent de rinçage est de 5 oz (150 ml). Dans la plupart des cas, cette quantité devrait durer environ 1 à 3 mois.

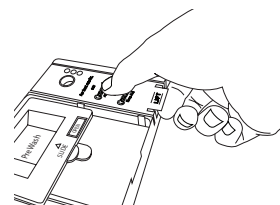

REMARQUE : L'indicateur indiquera le niveau de remplissage correct lorsque la porte est complètement ouverte.

1. Pour ajouter de l'agent de rinçage, ouvrir le distributeur d'agent de rinçage en appuyant doucement sur le centre du couvercle avec le pouce, et en tirant sur le bord.
2. Verser l'agent de rinçage dans l'ouverture jusqu'à ce que le distributeur soit plein. Ne pas remplir excessivement.
3. Nettoyer les éventuelles coulées d'agent de rinçage. Des coulées d'agent de rinçage peuvent entraîner une production excessive de mousse.
4. Fermer le distributeur en appuyant doucement sur le couvercle.

Réglage de la quantité d'agent de rinçage

Le distributeur d'agent de rinçage est réglable. Pour la plupart des types d'eau, le réglage effectué à l'usine donne de bons résultats. Si l'eau utilisée est dure et si l'on observe des dépôts calcaires sur la vaisselle, essayer un réglage plus élevé. Si l'on remarque de la mousse dans le lave-vaisselle, utiliser un réglage inférieur.

Modification du réglage :

Tourner le régleur à flèche sur un chiffre plus élevé pour ajouter davantage d'agent de rinçage. Ne modifier le réglage que d'un chiffre à la fois et effectuer quelques lavages avant d'effectuer une nouvelle modification. Une trop grande quantité d'agent de rinçage peut réduire le rendement de nettoyage, une trop petite quantité peut laisser des traces et des cernes.



1 2 3 4

ÉTAPE 4

Sélectionner un programme

Les lave-vaisselle éconergiques fonctionnent plus longtemps pour économiser de l'eau et de l'énergie, tout comme une vitesse de conduite réduite permet d'économiser du carburant. La durée normale d'un programme est d'environ 2 1/2 heures, mais ce temps peut varier en fonction des sélections effectuées. Appuyez sur le bouton START (mise en marche) pour sélectionner le programme Auto (automatique) ou sélectionner un autre programme en fonction de la charge (consulter le guide de programme).

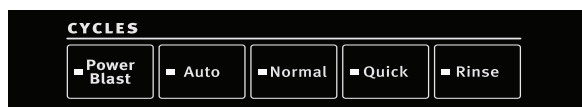

Sélectionner des options (les options varient selon les modèles)

Consulter le tableau "Descriptions des programmes et des options" de la section suivante.

On peut personnaliser les programmes en sélectionnant les options désirées et en appuyant sur la touche START (mise en marche).

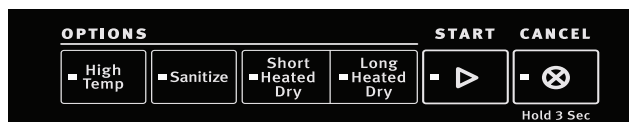

ÉTAPE 5

Démarrer un programme

- Au besoin, laisser couler l'eau du robinet le plus proche du lave-vaisselle jusqu'à ce qu'elle soit chaude. Fermer le robinet.
- Pour de meilleurs résultats de lavage, l'eau doit être à 120 °F (49 °C) à son entrée dans le lave-vaisselle.
- Choisir le programme et les options de lavage désirés. Pour mettre en marche le programme automatique, appuyer deux fois sur le bouton START (mise en marche). Fermer la porte fermement dans les 4 secondes après avoir appuyé sur START (mise en marche). Si l'on ne ferme pas la porte dans les 4 secondes qui suivent, le témoin START (mise en marche) clignote, un signal sonore retentit et le programme ne démarre pas.

START



- On peut ajouter un article avant le début du programme. Ouvrir la porte doucement et ajouter l'article. Appuyer sur la touche START (mise en marche) et fermer la porte fermement dans les 4 secondes qui suivent. Si la porte est ouverte pendant plus de 4 secondes, le témoin clignotera, un signal sonore retentira et le lave-vaisselle ne se remettra pas en marche à moins qu'on appuie de nouveau sur le bouton START (mise en marche).

IMPORTANT : Si la porte a été ouverte pendant plus de quelques secondes après la mise en marche du programme (même pendant la mise en marche différée), il faudra appuyer sur le bouton START (mise en marche) à nouveau pour relancer le programme.

ÉTAPE 6

Suivi de l'avancement d'un programme du lave-vaisselle

Un témoin situé dans le coin avant droit du panneau de porte devient bleu lors du lavage et du rinçage, rouge lors du séchage et blanc une fois le programme terminé.

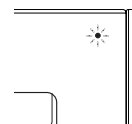
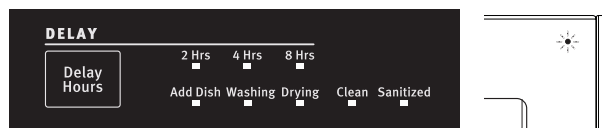

L'affichage indique la progression du programme : ajouter un plat, lavage, séchage, propre, assaini. Le programme est terminé lorsque le témoin de vaisselle propre est allumé. Consulter les sections Commandes et état du programme pour les instructions de fonctionnement du témoin d'assainissement.

Caractéristiques du lave-vaisselle

Panier à couverts (différent selon le modèle)

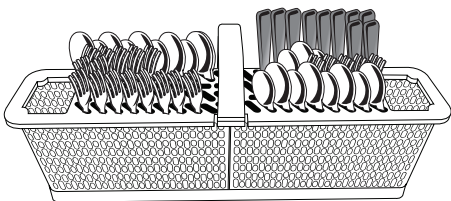

Couvercles du panier à couverts :

Utiliser les couvercles du panier à couverts pour fournir un espace optimal et le meilleur rendement de nettoyage.

REMARQUE : Si vos couverts ne conviennent pas aux fentes prévues, appuyer sur les onglets de n'importe quel côté, puis soulever et retirer le couvercle des paniers à couvert. Varier les types de couverts pour les maintenir séparés. Pour de meilleurs résultats de lavage, charger les couteaux vers le bas, les fourchettes vers le haut et alterner la position des cuillères.

Tablettes pour tasses (sur certains modèles)

Rabattre la tablette d'appoint du côté gauche ou droit du panier pour y placer des tasses, verres à pied ou articles longs supplémentaires tels que les ustensiles et les spatules. Pour obtenir de meilleurs résultats pour le nettoyage des tasses, espacer les tasses sur le panier de sorte qu'elles ne sont pas directement au-dessus des tasses ci-dessous.

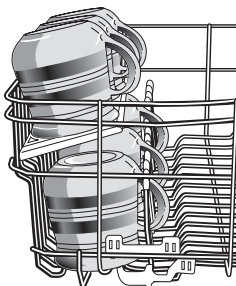

Panier supérieur réglable

Il est possible d'élever ou d'abaisser le panier supérieur pour charger des articles de grande taille dans le panier supérieur ou inférieur. Des régleurs sont situés de chaque côté du panier supérieur.

Pour élever le panier : Appuyer sur les deux régleurs du panier et soulever le panier jusqu'à ce qu'il soit en position haute et d'aplomb.

Pour abaisser le panier : Appuyer sur les deux régleurs du panier et faire glisser le panier jusqu'à sa position basse et d'aplomb.

REMARQUE : Le panier supérieur doit être de niveau.

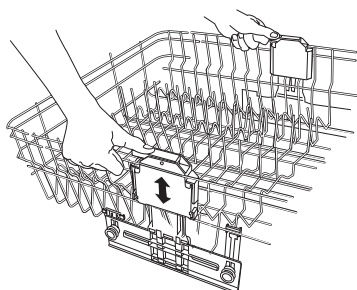

Panier supérieur amovible LAVA RAIL (sur certains modèles)

Le panier supérieur amovible permet de laver des articles plus grands comme des casseroles, des rôissoires et des tôles à biscuits dans le panier inférieur.

IMPORTANT : Enlever la vaisselle avant de retirer le panier supérieur du lave-vaisselle.

Pour enlever le panier :

Pour accéder aux butées de glissières amovibles, tirer le panier supérieur vers l'avant pour l'extraire de la cuve de presque la moitié.

D'un côté, appuyer sur l'onglet de la glissière et tirer l'avant du panier hors des glissières. Répéter ensuite cette étape de l'autre côté pour retirer complètement l'avant du panier.

Enlever ensuite le panier en tirant l'arrière vers l'avant et le haut.

Pour réinstaller le panier :

Tirer les glissières vers l'avant pour les extraire de la cuve de presque la moitié. Les côtés des paniers comportent des onglets de fixation arrondis. Aligner les onglets de fixation de l'arrière du panier avec l'ouverture de la glissière. Emboîter les deux éléments. Extraire complètement les glissières et aligner les onglets de fixation de l'avant du panier avec l'ouverture de la glissière. Emboîter les deux éléments. Un bruit indique que l'avant du panier est correctement en place de chaque côté.

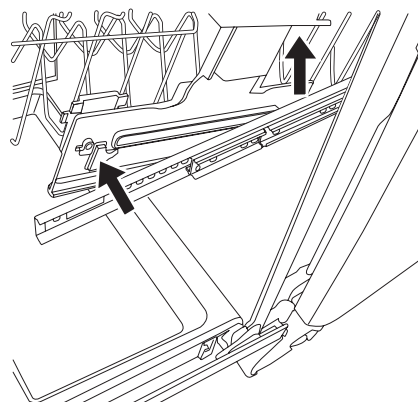

Panier supérieur amovible CC-RAIL (sur certains modèles)

Le panier supérieur amovible permet de laver des articles plus grands comme des casseroles, des rôissoires et des tôles à biscuits dans le panier inférieur.

IMPORTANT : Enlever la vaisselle avant de retirer le panier supérieur du lave-vaisselle.

Pour enlever le panier

1. Pour accéder aux butées de glissières, tirer le panier supérieur vers l'avant pour l'extraire de la cuve de presque la moitié.
2. Pour ouvrir, rabattre la butée de glissière vers l'extérieur de la cuve.
3. Après avoir ouvert les deux butées de glissières, tirer la glissière supérieure hors des rails.
4. Fermer les butées de glissière et réinsérer les glissières dans le lave-vaisselle en les faisant glisser.

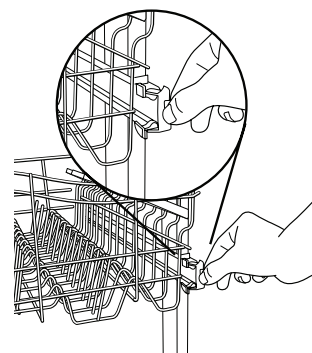

Pour réinstaller le panier

1. Tirer doucement les glissières du lave-vaisselle vers l'avant jusqu'à ce qu'elles s'arrêtent. Ouvrir les butées de glissières.
2. Placer les roulettes arrière de chaque côté du panier dans l'encoche de glissière et les réinsérer dans les glissières en les faisant rouler, sans replacer le panier complètement dans la cuve.
3. Insérer les roulettes avant du panier de chaque côté du panier, dans les fentes des glissières.
4. Faire glisser la glissière pour la réinstaller dans le lave-vaisselle. Les butées se ferment automatiquement lorsque la glissière pénètre dans le lave-vaisselle.

Panier du troisième niveau facile à enlever (sur certains modèles)

S'il faut plus d'espace dans le panier supérieur, le panier du troisième niveau peut être retiré facilement.

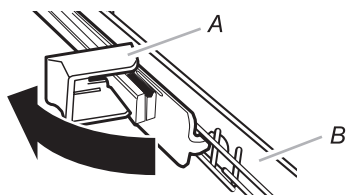

A. Butée de glissière B. Glissière

Panier pour ustensiles de cuisson (niveau trois, sur certains modèles)

Le panier pour ustensiles de cuisson est conçu avec 2 paniers amovibles pour contenir les couverts, couteaux et ustensiles de cuisson supplémentaires. Installer les paniers en position élevée en cas de couverts supplémentaires à laver.

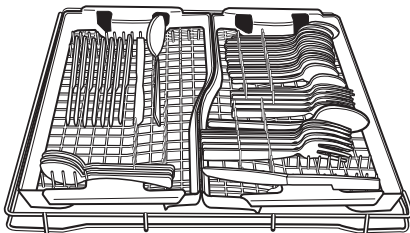

Position haute

Installer les paniers en position basse en cas de couverts, couteaux ou ustensiles nécessitant plus d'espace pour le lavage.

IMPORTANT : Lors de l'utilisation des paniers pour ustensiles de cuisson en position basse, le panier supérieur doit lui aussi être placé dans la position la plus basse.

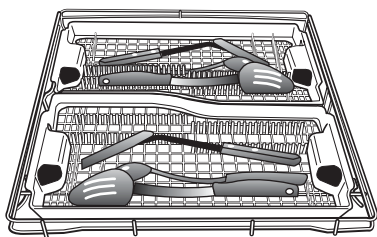

Position basse

Lorsqu'on utilise les tablettes pour tasses ou d'autres articles de grande taille dans le panier supérieur, retirer le panier avant.

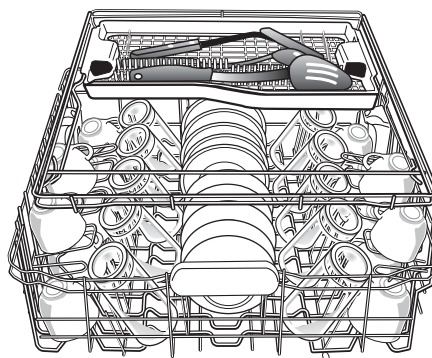

Panier pour ustensiles de cuisson amovible (niveau trois, sur certains modèles)

Le panier pour ustensiles de cuisson amovible (niveau trois) permet de nettoyer des articles plus grands dans le panier supérieur ou de retirer à la fois le panier pour ustensiles de cuisson et le panier supérieur pour nettoyer des articles de grande taille dans le panier inférieur. Voir la section "Panier pour ustensiles de cuisson amovible".

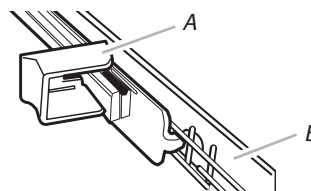

A. Butée de glissière B. Glissière

Pour enlever le panier pour ustensiles de cuisson :

1. Pour accéder aux butées d'arrêt, tirer le panier vers l'avant jusqu'à l'arrêt et jusqu'à ce qu'il s'enclenche en place.
2. Pour ouvrir les butées d'arrêt, relever la butée d'arrêt (A) vers l'extérieur de la glissière.
3. Après ouverture des deux butées d'arrêt, faire glisser les roues avant vers le haut pour les sortir de la fente (B) dans la glissière. Continuer à tirer le panier vers l'avant et faire glisser les roues arrière vers le haut pour les sortir de la glissière.
4. Fermer les butées d'arrêt.
5. Faire glisser les butées de panier pour les réinstaller dans le lave-vaisselle.

Guides pour verres à pied (sur certains modèles)

Les guides pour verres à pied sont intégrés à la tablette pour tasses. Utiliser les guides pour tenir les verres à pied.

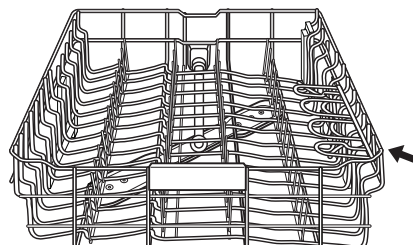

Description des programmes et options



MDB7959SH et MDB7979SH



MDB8989SH

Les durées des programmes estimées peuvent augmenter ou diminuer en fonction de la température de l'eau, du degré de saleté, de la taille de la charge de vaisselle ainsi que des options sélectionnées. On peut personnaliser les programmes en choisissant certaines options.

Voir les sélections d'options. En cas de changement d'idée, appuyer sur cette option à nouveau pour la désactiver, ou sélectionner une option différente. Il est possible de changer une option en tout temps avant que l'option choisie ne commence. À chaque étape du programme de lavage, des bruits se font entendre que l'on n'a pas l'habitude d'entendre avec son lave-vaisselle précédent. Chaque programme fournit des séries de pauses et de jets d'eau au cours du programme de lavage. Ceci est normal et offre une performance de nettoyage optimale.

SÉLECTION DES PROGRAMMES

IMPORTANT : Le détecteur incorporé au lave-vaisselle contrôle le degré de saleté. La durée du programme et la consommation d'eau peuvent varier selon les modifications apportées au programme par le détecteur, afin d'assurer une performance de lavage optimale. Si la température de l'eau d'arrivée est inférieure à celle recommandée ou que la vaisselle est très sale, le programme compense automatiquement en allongeant la durée du programme et en augmentant la quantité d'eau et le niveau de chaleur, au besoin. Ces informations concernent plusieurs modèles. Ce lave-vaisselle peut ne pas comporter toutes les options et tous les programmes indiqués.

	PROGRAMMES	TEMPS DE LAVAGE APPROX. SANS OPTIONS (HH h MM)	CONSOMMATION D'EAU EN GALLONS (LITRES)
■ Power Blast	Cible les résidus alimentaires les plus tenaces. Utiliser ce programme pour les casseroles, les poêles, les cocottes et la vaisselle ordinaire difficiles à nettoyer et très sales.	3 h 30 à 3 h 45	9,0 (34,2)
■ Auto	Ce programme détecte la taille de la charge, la quantité et le degré de saleté pour adapter le programme à ces paramètres et garantir un nettoyage amélioré en utilisant uniquement la quantité d'eau et d'énergie nécessaire. Le programme Auto (automatique) est sélectionné lorsqu'on appuie sur le bouton de démarrage en premier. Comprend une option de séchage avec chaleur.*	2 h 45 à 3 h 15	4,5 à 6,9 (17,0 à 26,0)
■ Normal	Ce programme est recommandé lors d'une utilisation quotidienne ou régulière pour laver et sécher une pleine charge de vaisselle normalement sale. La certification énergétique gouvernementale de ce lave-vaisselle est basée sur le programme normal avec seulement l'option Short Power Dry (séchage puissant court) (séchage court avec chaleur sur certains modèles).**	2 h 30 à 3 h 30	3,0 à 7,4 (11,2 à 27,9)
■ Quick	Pour des résultats rapides, le programme Quick (rapide) nettoie la vaisselle en utilisant légèrement plus d'eau et d'énergie. Pour un meilleur séchage, sélectionner une option de séchage puissante ou avec chaleur. REMARQUE : Certains détergents ne sont pas recommandés pour les programmes de lavage courts, consulter l'emballage du détergent pour plus de renseignements. Comprend une option de séchage avec chaleur.	1 h	5,5 (21,0)
■ Rinse	Utiliser ce programme pour rincer la vaisselle, les verres et les couverts qui ne seront pas lavés immédiatement. Ne pas utiliser de détergent. Au cours de ce programme, le rinçage fera plusieurs pauses de quelques secondes.	0 h 7	1,3 (5,0)

* La certification énergétique gouvernementale est basée sur ce programme. Consulter la description du programme normal pour utiliser la certification énergétique gouvernementale. Utiliser le programme Auto (automatique) peut augmenter la consommation d'énergie.



**Aucune autre option de température de lavage et de séchage n'a été sélectionnée, et les évaluations n'ont pas été tronquées. Aucun agent de rinçage ni détergent n'a été utilisé pendant le pré-lavage.

SÉLECTION D'OPTIONS

OPTIONS	PEUT ÊTRE SÉLECTIONNÉ AVEC	DESCRIPTION	AJOUTER DU TEMPS AU CYCLE*** (HH h MM)	GALLONS D'EAU SUPPLÉMENTAIRES (LITRES)
<p>■ High Temp</p> <p>Augmente la température du lavage principal pour améliorer le nettoyage des charges comportant des résidus alimentaires cuits ou très adhérents.</p>	Auto PowerBlast® Normal	Augmente la température du lavage principal en la portant à un minimum de 129 °F (53,9 °C). Maintenir le bouton enfoncé pendant 3 secondes pour activer/désactiver les sons.	0 h 00 à 1 h 00	0 à 3,3 (0 à 12,5)
<p>■ Sanitize</p> <p>Assainit la vaisselle et la verrerie conformément à la norme internationale NSF/ANSI 184 pour lave-vaisselle à usage domestique. Les lave-vaisselle à usage domestique certifiés ne sont pas destinés aux établissements de restauration agréés. Seuls les programmes d'assainissement ont été conçus pour répondre aux exigences de la norme NSF/ANSI 184 pour l'élimination de la saleté et l'efficacité de l'assainissement. Tous les programmes d'un lave-vaisselle homologué NSF/ANSI 184 n'ont pas été conçus dans l'objectif direct ou indirect de répondre aux exigences de la norme NSF/ANSI 184 pour l'élimination de la saleté et l'efficacité de l'assainissement. À la fin du programme, le témoin indicateur Sani Rinse (rinçage avec assainissement) s'allume si l'option Sani Rinse (rinçage avec assainissement) a fonctionné correctement. Si la charge n'est pas bien assainie, le témoin clignote à la fin du programme. Cette situation peut se produire si le programme a été interrompu ou si l'eau n'a pas atteint la température requise. Le voyant s'éteint lorsqu'on ouvre et ferme la porte ou que l'on appuie sur CANCEL (annulation).</p>	Auto PowerBlast® Normal	Augmente la température du lavage principal en la portant à 145 °F (62,8 °C) et celle du rinçage final à 156 °F (69 °C).	0 h 15 à 1 h 30	0 à 3,7 (0 à 14,0)
<p>■ Short Heated Dry (On Some Models)</p> <p>Sèche la vaisselle à l'air chaud. Cette option, associée à un agent de rinçage, offrira le rendement de séchage optimal. Les articles en plastique sont moins susceptibles de se déformer si on les place dans le panier à vaisselle supérieur. Pour faire sécher les articles à l'air, désactiver toutes les options de séchage avec chaleur.</p>	Auto PowerBlast® Normal Quick (rapide)	Utilise un élément chauffant pour accélérer la durée de séchage. L'option Short Heated Dry (séchage court avec chaleur) est activée avec tous les programmes sauf Quick (rapide) et Rinse (rinçage).	0 h 11 à 0 h 46	N. D.
<p>■ Long Heated Dry (On Some Models)</p> <p>Cette option utilise de la chaleur et une durée supplémentaire pour sécher la vaisselle. Pour obtenir le meilleur rendement de séchage à la chaleur, utiliser un agent de rinçage et l'option Long Heated Dry (séchage avec chaleur long). Pour faire sécher les articles à l'air, désactiver toutes les options de séchage avec chaleur.</p>	Auto PowerBlast® Normal Quick (rapide)	Augmente la durée d'utilisation de l'option Heated Dry (séchage avec chaleur).	0 h 43 à 1 h 20	N. D.

OPTIONS		PEUT ÊTRE SÉLECTIONNÉ	DESCRIPTION	DURÉE SUPPLÉMENTAIRE DU PROGRAMME	EAU AJOUTÉE GALLONS (LITRES)
Short Power Dry (On Some Models)	Sèche la vaisselle à l'air chaud ventilé. Cette option, associée à un agent de rinçage, offrira le rendement de séchage optimal. Les articles en plastique sont moins susceptibles de se déformer si on les place dans le panier à vaisselle supérieur. Pour faire sécher les articles à l'air, désactiver toutes les options de séchage ventilé.	Auto PowerBlast® Normal Quick (rapide)	Utilise un élément chauffant et un ventilateur pour accélérer le séchage. L'option Short Power Dry (séchage puissant court) est activée avec tous les programmes sauf Quick (rapide) et Rinse (rinçage).	0 h 11 à 0 h 46	N. D.
Long Power Dry (On Some Models)	Cette option utilise de la chaleur et un ventilateur pour procurer une durée supplémentaire de séchage de la vaisselle. Pour obtenir le meilleur rendement de séchage à la chaleur, utiliser un agent de rinçage et l'option Long Power Dry (séchage puissant long). Pour faire sécher les articles à l'air, désactiver toutes les options de séchage ventilé.	Auto PowerBlast® Normal Quick (rapide)	Augmente le temps d'utilisation de l'option Long Power Dry (séchage puissant long).	0 h 43 à 1 h 20	N. D.
Delay Hours	Diffère le fonctionnement du lave-vaisselle ou le fait démarrer pendant les heures creuses. Choisir un programme de lavage et des options. Appuyer sur DELAY (différé) pour faire défiler les options de durée différée. Appuyer sur START (mise en marche). Bien fermer la porte. REMARQUE : Chaque fois que l'on ouvre la porte (pour ajouter un plat, par exemple), il faut de nouveau appuyer sur la touche START (mise en marche) pour que le compte à rebours reprenne.	Disponible pour tous les programmes	Diffère la mise en marche d'un programme de 8 heures.		

STATUT DES COMMANDES ET PROGRAMMES

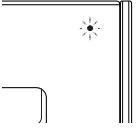
COMMANDE	FONCTION	COMMENTAIRES
START 	Appuyer sur cette touche pour démarrer un programme de lavage.	Si l'on ouvre la porte durant un programme ou si une panne de courant se produit, le témoin du bouton START (mise en marche) clignote. Le programme ne reprend pas avant que l'on ait appuyé sur START (mise en marche) et que la porte ait été fermée. Bien fermer la porte dans un délai de 4 secondes après avoir appuyé sur START (mise en marche).
CANCEL  Hold 3 Sec	Appuyer sur cette touche pour annuler un programme de lavage	Appuyer sur CANCEL (annulation) pendant 3 secondes. Bien fermer la porte. Le lave-vaisselle commence une vidange de 2 minutes (au besoin). Laisser le lave-vaisselle évacuer l'eau complètement.
DELAY  	L'affichage permet de suivre l'évolution d'un programme du lave-vaisselle.	Votre lave-vaisselle est muni de témoins qui s'illuminent pour les éléments : ajouter un plat, lavage, séchage, assaini et propre. Le témoin d'état situé à l'avant du panneau de porte devient bleu lors du lavage, rouge lors du séchage et blanc une fois le programme terminé.

Annulation d'un programme

1. Ouvrir légèrement la porte pour arrêter le programme. Attendre que l'action d'aspersion s'arrête avant d'ouvrir la porte complètement.
2. Appuyer sur CANCEL (annuler). Le témoin Cancel (annulation) s'allume.
3. Fermer la porte et le lave-vaisselle entame un programme de vidange (s'il reste de l'eau au fond du lave-vaisselle). Laisser le lave-vaisselle évacuer l'eau complètement. Le témoin Cancel (annulation) s'éteint après 2 minutes.

Modification d'un programme après la mise en marche du lave-vaisselle

On peut interrompre un programme et redémarrer le lave-vaisselle depuis le début en suivant la procédure suivante.

1. Ouvrir légèrement la porte pour arrêter le programme. Attendre que l'action d'aspersion s'arrête avant d'ouvrir entièrement la porte.
2. Vérifier que le couvercle du distributeur de détergent est bien fermé.
 - a. Si le couvercle est ouvert, annuler le programme et mettre en marche un nouveau programme
 - b. Si le couvercle est fermé, continuer à la prochaine étape
3. Appuyer deux fois sur CANCEL (annulation) pour réinitialiser le module de commande.
4. Choisir un nouveau programme et des options.
5. Appuyer sur START (mise en marche).

Ajouter un plat avec le témoin d'ajout de plat

1. Si le témoin d'ajout de plat est allumé, continuer à l'étape 2. Si le témoin est éteint, un plat ajouté pourrait ne pas être bien nettoyé.
2. Ouvrir légèrement la porte pour arrêter le programme. Attendre que l'action d'aspersion s'arrête, et ouvrir complètement la porte.
3. Ajouter le plat.
4. Appuyez sur la touche START (mise en marche) et refermez la porte dans les 4 secondes pour reprendre le programme.

Entretien du lave-vaisselle

Nettoyage de l'extérieur

Nettoyer l'extérieur du lave-vaisselle seulement avec un chiffon doux et humide et un détergent doux. Si le lave-vaisselle possède une surface extérieure en acier inoxydable, il se peut que cette dernière soit recouverte d'une pellicule résistante aux traces de doigts. Ne pas utiliser de produits nettoyants abrasifs sur la surface extérieure du lave-vaisselle.

Nettoyage et entretien de l'intérieur

Plusieurs détergents peuvent laisser des taches ou résidus blancs sur la vaisselle ou l'intérieur du lave-vaisselle. Avec le temps, ces résidus peuvent devenir indésirables et nuire au bon fonctionnement du lave-vaisselle. Utiliser un produit comme le nettoyant pour lave-vaisselle affresh®† peut aider à éliminer ces résidus. Une utilisation mensuelle du nettoyant pour lave-vaisselle affresh®† est recommandé pour aider à entretenir le lave-vaisselle.

Utilisation :

1. Pour un nettoyage sans vaisselle, placer une pastille dans le distributeur de détergent. Ne pas ajouter de détergent (si une accumulation importante est remarquée, une deuxième pastille peut être déposée au fond du lave-vaisselle).
2. Pour un nettoyage avec vaisselle, déposer une pastille dans le fond du lave-vaisselle. Ajouter du détergent dans le distributeur.
3. Utiliser un programme de lavage normal.

Il est aussi possible d'effectuer un rinçage au vinaigre pour éliminer les résidus blancs. Cependant, le vinaigre est un acide et son utilisation trop fréquente pourrait endommager le lave-vaisselle.

Verser 2 tasses (500 ml) de vinaigre blanc dans un verre ou une tasse à mesurer d'une capacité de 2 tasses et lavable au lave-vaisselle et placer le contenant dans le panier inférieur (ne pas verser le vinaigre dans le fond du lave-vaisselle). Faire exécuter au lave-vaisselle un programme de lavage complet avec séchage à l'air ou une option de séchage économique. Ne pas utiliser de détergent. Le vinaigre se mélangera à l'eau de lavage.

REMARQUE : Maytag recommande des pastilles ou des sachets de détergent prémesuré de grande qualité, ainsi que de l'agent de rinçage pour effectuer le nettoyage du lave-vaisselle et pour une utilisation quotidienne.

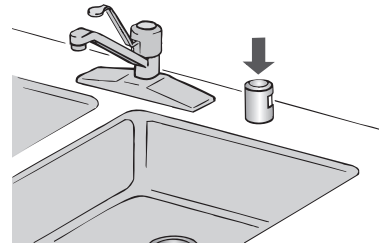

Inspecter et nettoyer le dispositif anti-refoulement, le cas échéant, si le lave-vaisselle ne se vidange pas correctement.

Pour réduire le risque de dommages matériels durant les vacances ou une période d'inutilisation prolongée

- Si l'on n'utilise pas le lave-vaisselle pendant l'été, couper l'arrivée d'eau et l'alimentation électrique du lave-vaisselle.
- S'assurer que les tuyaux d'alimentation en eau sont protégés contre le gel. La formation de glace dans les canalisations d'arrivée d'eau peut entraîner une élévation de la pression en eau et endommager le lave-vaisselle ou le domicile.
- La garantie de l'appareil ne couvre pas les dommages imputables au gel.
- Lors du remisage du lave-vaisselle pendant l'hiver, éviter tout dommage lié à l'eau en faisant hiverner le lave-vaisselle par un fournisseur de services agréé.

†affresh® est une marque déposée de Whirlpool, É.-U.

Dépannage

Essayez d'abord les solutions suggérées ici. Pour obtenir de l'aide ou des recommandations supplémentaires pour éviter un appel de service, reportez-vous à la page de garantie de ce manuel ou visitez le www.maytag.com/product_help. Au Canada, visitez le www.maytag.ca/product_help.

Il est possible d'adresser ses commentaires ou questions par courrier à l'adresse ci-dessous :

Aux États-Unis :

Maytag Brand Home Appliances
Customer eXperience Center
553 Benson Road
Benton Harbor, MI 49022-2692

N'oubliez pas d'indiquer dans votre correspondance un numéro de téléphone où l'on peut vous joindre dans la journée.

Au Canada :

Maytag Brand Home Appliances
Customer eXperience Centre
200 – 6750 Century Ave.
Mississauga (Ontario) L5N 0B7

PROBLÈME	SOLUTION
LE LAVE-VAISSELLE NE FONCTIONNE PAS	<p>REMARQUE : Il est normal que le lave-vaisselle fasse des pauses répétées au cours d'un programme. Si le témoin lumineux START (mise en marche) clignote, appuyer sur la touche START (mise en marche) et fermer la porte dans les 4 secondes qui suivent. Vérifier que la porte est fermée et verrouillée.</p> <ul style="list-style-type: none"> ■ Vérifier que le fonctionnement du système de lavage à l'arrière du lave-vaisselle n'est pas entravé par de grandes casseroles. ■ Vérifier si des articles dépassent du bas ou de l'arrière du panier. Vérifier aussi si des articles de grande taille touchent le panier supérieur ou le bras d'aspersion. Ajuster le chargement si nécessaire pour que la porte puisse se fermer et se verrouiller. <p>Appuyer sur START (mise en marche) ou CANCEL (annulation), ou ouvrir et fermer la porte avant de sélectionner un programme ou une option. Les commandes doivent être "réveillées" après une période d'inactivité. Vérifier qu'un programme a été sélectionné. Consulter la section "Descriptions des programmes et options". Vérifier que le lave-vaisselle est branché. Un disjoncteur ou un fusible peut s'être déclenché. Si des témoins lumineux autres que le témoin START (mise en marche) clignotent et que l'appareil ne fonctionne pas, demander une intervention de dépannage.</p>
IL RESTE DU DÉTERGENT DANS LE DISTRIBUTEUR OU UNE TABLETTE AU FOND DE LA CUVE	<p>Vérifier que des articles comme les tôles à biscuits, les planches à découper, les grands récipients, etc. n'empêchent pas le distributeur de détergent de s'ouvrir correctement. Vérifier que le détergent est frais et ne contient pas de grumeau. S'assurer que le programme est terminé (le témoin de vaisselle propre est allumé). Si le programme n'est pas terminé, il faudra le faire reprendre en fermant la porte et en appuyant sur START.</p>
LE PROGRAMME DURE TROP LONGTEMPS	<p>REMARQUES :</p> <ul style="list-style-type: none"> ■ Pour utiliser moins d'eau et réduire la consommation d'énergie, il existe des programmes qui fonctionnent en général jusqu'à 3 heures. ■ Un réglage du chauffage de l'eau à 120 °F (49 °C) est idéal, le lave-vaisselle retardera davantage le programme tout en chauffant l'eau de refroidissement. ■ Certaines options prolongeront le programme. Consulter la section "Descriptions des programmes et options". L'option Heat Dry (séchage avec chaleur) ajoute environ 45 minutes. <p>Essayer le programme Quick Wash (lavage rapide). Faire couler l'eau chaude d'un robinet proche du lave-vaisselle avant de démarrer le programme.</p>
LE LAVE-VAISSELLE NE SÈCHE PAS	<p>REMARQUE : Le plastique et les articles à revêtement antiadhésif sont difficiles à sécher, car leur surface est poreuse et a tendance à recueillir les gouttelettes d'eau. Un séchage au torchon peut être nécessaire. L'utilisation d'un agent de rinçage avec l'option Power Dry (séchage puissant) ou Heated Dry (séchage avec chaleur) est nécessaire pour obtenir un bon séchage. Un bon chargement des articles peut affecter le séchage. (Consulter les instructions spécifiques de chargement dans ce guide.) Les verres et les tasses à fond concave retiennent l'eau. Cette eau peut éclabousser d'autres articles lors du déchargement.</p> <ul style="list-style-type: none"> ■ Décharger le panier inférieur en premier. ■ Placer ces articles sur le côté le plus incliné du panier pour obtenir de meilleurs résultats.
PAS DE REMPLISSAGE	<p>Vérifier que le robinet d'alimentation en eau du lave-vaisselle est ouvert.</p> <p>Vérifier l'absence d'obstruction du flotteur antidébordement. Consulter la section "Pièces et caractéristiques".</p> <p>Vérifier l'absence de mousse dans le lave-vaisselle. En cas de présence de mousse, le lave-vaisselle peut ne pas fonctionner correctement ou ne pas se remplir d'eau. Consulter le point "Témoins lumineux clignotants" de la section "Dépannage".</p>
IL RESTE DE L'EAU DANS LA CUVE/PAS DE VIDANGE	<p>S'assurer que le programme est terminé (le témoin de vaisselle propre est allumé). Si le programme n'est pas terminé, il faudra le faire reprendre en appuyant sur START (mise en marche) et en fermant la porte en moins de 4 secondes.</p> <p>Si le lave-vaisselle est relié à un broyeur de déchets, vérifier que le bouchon d'obturation a été retiré de l'orifice du broyeur.</p> <p>Vérifier l'absence de déformation sur le tuyau de vidange.</p> <p>Vérifier l'absence d'obstructions par des aliments dans le système d'évacuation ou le broyeur.</p> <p>Vérifier le fusible ou le disjoncteur du domicile.</p>

PROBLÈME	SOLUTION
EAU DURE (RÉSIDU BLANC SUR L'INTÉRIEUR DU LAVE-VAISSELLE OU SUR LES ARTICLES EN VERRE)	<p>REMARQUE : Des dépôts minéraux d'une eau très dure peuvent endommager le lave-vaisselle et rendre un bon nettoyage difficile. Un adoucisseur d'eau est vivement recommandé si la dureté est de 15 grains ou plus. En l'absence d'un adoucisseur d'eau, les mesures suivantes peuvent être utiles :</p> <p>Utiliser un produit de nettoyage commercial (produit de nettoyage pour le lave-vaisselle affresh®† recommandé) conçu pour les lave-vaisselle une fois par mois. Toujours utiliser un agent de rinçage.</p> <p>Toujours utiliser un détergent frais de grande qualité.</p> <p>Utiliser un stimulant de détergent/adoucisseur d'eau conçu pour les lave-vaisselle.</p>
ODEURS	<p>REMARQUE : Si l'on n'utilise pas le lave-vaisselle tous les jours, on peut exécuter un programme de rinçage avec le lave-vaisselle partiellement rempli jusqu'à ce que l'on ait une charge complète à laver.</p> <p>Effectuer un rinçage au vinaigre du lave-vaisselle en mettant 2 tasses (500 ml) de vinaigre blanc dans un verre à mesurer de 2 tasses placé debout dans le panier inférieur. Exécuter un programme normal après avoir désactivé l'option Heat Dry (séchage avec chaleur). Ne pas utiliser de détergent.</p> <p>Le lave-vaisselle peut ne pas se vidanger correctement, consulter le point "Il reste de l'eau dans la cuve/pas de vidange" de la section "Dépannage".</p>
BRUYANT	<p>Des bruits de pompage peuvent se produire régulièrement pendant le programme alors que le lave-vaisselle se vidange. On peut entendre régulièrement un sifflement du robinet d'eau ; ceci est normal.</p> <p>On peut entendre un bruit d'enclenchement lorsque le distributeur de détergent s'ouvre pendant le programme et lorsque la porte est ouverte à la fin du programme ; ceci est normal.</p> <p>Une installation incorrecte affectera les niveaux de bruit.</p> <p>On peut entendre un bruit sourd si des articles dépassent des paniers et touchent les pales de lavage.</p> <p>Replacer la vaisselle et reprendre le programme.</p>
IL RESTE DES RÉSIDUS ALIMENTAIRES SUR LA VAISSELLE	<p>Vérifier que le lave-vaisselle est correctement chargé. Un mauvais chargement peut réduire considérablement la performance de lavage. Consulter la section "Utilisation du lave-vaisselle".</p> <p>Sélectionner le programme et les options appropriés au type de saletés. Le programme PowerBlast® avec l'option High Temp Wash (lavage à température élevée) peut être utilisé pour les charges plus difficiles à nettoyer.</p> <p>Vérifier que la température de l'eau d'entrée est d'au moins 120 °F (49 °C).</p> <p>Utiliser la bonne quantité de détergent frais. Un supplément de détergent est nécessaire pour les charges très sales et en présence d'une eau dure.</p> <p>Éliminer les aliments sur la vaisselle en la grattant avant de la charger (ne pas prérincer).</p>
VAISSELLE SALE/ ACCUMULATION DE MOUSSE DANS LE LAVE-VAISSELLE/ PROGRAMME NON TERMINÉ	<p>Si le système de détection du lave-vaisselle détecte la présence de mousse, il est possible que le lave-vaisselle ne fonctionne pas correctement ou ne se remplisse pas d'eau.</p> <p>La production de mousse peut avoir été causée par :</p> <ul style="list-style-type: none"> ■ L'emploi du mauvais type de détergent, comme un produit à vaisselle pour lavage manuel, un produit de lessive ou un savon pour les mains. ■ Le fait de ne pas avoir réinstallé le couvercle du distributeur d'agent de rinçage après l'avoir rempli d'agent de rinçage (qu'il s'agisse d'un premier remplissage ou de remplissages subséquents). ■ L'utilisation d'une quantité excessive de détergent pour lave-vaisselle. ■ Rinçage inadéquat du détergent se trouvant sur la vaisselle lavée à la main avant de la charger dans le lave-vaisselle. <p>Appeler pour demander une intervention de dépannage.</p> <p>Si aucune quantité d'eau n'est entrée dans la machine à aucun moment pendant un programme de lavage avec chaleur, le programme s'arrête et le témoin Clean (propre) ne s'allume pas. Voir le point "Pas de remplissage" dans la section "Dépannage".</p>
PAS D'ASSAINISSEMENT	<p>Si le témoin lumineux d'assainissement clignote, la charge n'est PAS assainie. Le programme a été interrompu lors du rinçage final ou le réglage du dispositif de chauffage de l'eau est trop bas. Régler le dispositif de chauffage de l'eau à 120 °F (49 °C).</p>
VAISSELLE ENDOMMAGÉE	<p>Un chargement incorrect peut écailler ou endommager la vaisselle. (Consulter les instructions spécifiques de chargement dans ce guide.)</p>
TÉMOINS LUMINEUX CLIGNOTANTS	<p>Si le programme est suspendu ou s'il est interrompu par l'ouverture de la porte, les témoins clignotent. Si le témoin lumineux START (mise en marche) clignote, appuyer sur la touche START (mise en marche) et fermer la porte dans les 4 secondes qui suivent.</p> <p>Consulter le point "Mettre en marche un programme" de la section "Utilisation du lave-vaisselle".</p> <p>Si le témoin lumineux Clean (propre) ou tout autre témoin clignote et que le lave-vaisselle ne fonctionne pas, faire un appel de service.</p>

†affresh® est une marque déposée de Whirlpool, É.-U.

PROBLÈME	SOLUTION
VAISSELLE PRÉSENTANT DES TRACES OU DES TACHES (ET SOLUTION POUR L'EAU DURE)	<p>Ajouter de l'agent de rinçage liquide ou en modifier la quantité utilisée pour obtenir un bon résultat de séchage et réduire les traces. Consulter la section "Détergent et agent de rinçage".</p> <p>Utiliser la bonne quantité de détergent.</p> <p>Vérifier que les traces ne sont pas permanentes en trempant l'article dans du vinaigre blanc pendant 5 minutes. Sécher l'article. Si les traces disparaissent, c'est qu'elles sont causées par l'eau dure. Modifier la quantité de détergent et d'agent de rinçage. Voir le point "Eau dure (résidu blanc sur l'intérieur du lave-vaisselle ou sur la verrerie)" dans la section "Dépannage". Si les traces ne disparaissent pas, elles sont causées par des attaques (voir ci-dessous).</p> <p>Vérifier que la température d'eau d'entrée est réglée à 120 °F (49 °C).</p> <p>Essayer d'utiliser les options High Temp Wash (lavage à haute température) et Sani Rinse (rinçage avec assainissement).</p> <p>Pour nettoyer les taches, effectuer un rinçage au vinaigre dans le lave-vaisselle en suivant les instructions de la section Nettoyage et entretien de l'intérieur.</p>
ATTAQUES (TRACES PERMANENTES)	<p>Il s'agit d'une érosion de la surface des articles en verre, elle peut être causée par une combinaison : d'eau trop chaude, d'utilisation en trop grande quantité de détergent dans de l'eau douce ou d'un prélavage. Le détergent a besoin de saletés d'aliments pour agir. En cas d'attaque, l'article en verre est définitivement abîmé. Pour éviter d'autres attaques, régler la quantité de détergent selon la dureté de l'eau, arrêter le prélavage et utiliser des options de chauffage de l'eau uniquement lorsque la température de l'eau entrante est inférieure à 120 °F (49 °C).</p>
FUITES D'EAU	<p>Vérifier que le lave-vaisselle a été correctement installé et qu'il est d'aplomb.</p> <p>La mousse peut faire déborder le lave-vaisselle. Mesurer précisément la quantité de détergent et utiliser uniquement des détergents conçus pour lave-vaisselle. Une eau douce demande moins de détergent. Essayer une autre marque de détergent si l'excès de mousse persiste.</p> <p>Pour éviter les fuites d'agent de rinçage du distributeur, vérifier que le couvercle est bien fixé et éviter de trop le remplir.</p>
LA CUVE EST DÉCOLORÉE	<p>Une teneur en fer importante dans l'eau peut décolorer la cuve.</p> <p>Les aliments à base de tomate et d'autres aliments peuvent décolorer la cuve ou la vaisselle. Les grandes quantités d'aliments avec curie, poudre de chili, paprika, moutarde et autres épices semblables, ainsi que les aliments à base de tomate, devraient être enlevées des plats avant de laver ces derniers.</p> <p>Un produit à base d'agrumes peut être utilisé pour nettoyer la cuve.</p>

GARANTIE LIMITÉE DES LAVE-VAISSELLE MAYTAG®

ATTACHEZ ICI VOTRE REÇU DE VENTE. UNE PREUVE D'ACHAT EST OBLIGATOIRE POUR OBTENIR L'APPLICATION DE LA GARANTIE.

Lorsque vous appelez le centre eXperience à la clientèle, veuillez garder à disposition les renseignements suivants :

- Nom, adresse et numéro de téléphone
- Numéros de modèle et de série
- Une description claire et détaillée du problème rencontré
- Une preuve d'achat incluant le nom et l'adresse du marchand ou du détaillant

SI VOUS AVEZ BESOIN DE SERVICE :

1. Avant de nous contacter pour obtenir un dépannage, veuillez déterminer si des réparations sont nécessaires pour votre produit. Certains problèmes peuvent être résolus sans intervention de dépannage. Veuillez prendre quelques minutes pour consulter la section Dépannage du Guide d'utilisation et d'entretien ou visitez le producthelp.maytag.com.
2. **Tout service sous garantie doit être effectué exclusivement par nos fournisseurs de dépannage autorisés Maytag.** Aux É.-U. et au Canada, dirigez toutes vos demandes de service sous garantie au :

Centre eXperience à la clientèle Maytag

Aux États-Unis, composer le 1 800 688-9900. Au Canada, composez le 1 800 807-6777.

Si vous résidez à l'extérieur du Canada et des 50 États des États-Unis, contactez votre marchand Maytag autorisé pour déterminer si une autre garantie s'applique.

GARANTIE LIMITÉE DE DIX ANS

CE QUI EST COUVERT

GARANTIE LIMITÉE DURANT LA PREMIÈRE ANNÉE (PIÈCES ET MAIN-D'ŒUVRE)

Pendant un an à compter de la date d'achat, lorsque ce gros appareil ménager est installé, utilisé et entretenu conformément aux instructions jointes à ou fournies avec le produit, la marque Maytag de Whirlpool Corporation ou Whirlpool Canada LP (ci-après désignées "Maytag") décidera à sa seule discrétion de remplacer le produit ou de couvrir le coût des pièces de remplacement spécifiées par l'usine et de la main-d'œuvre nécessaires pour corriger les vices de matériaux ou de fabrication qui existaient déjà lorsque ce gros appareil ménager a été acheté. S'il est remplacé, votre appareil restera sous garantie pour la durée restant à courir de la période de garantie sur le produit d'origine.

GARANTIE LIMITÉE DE LA DEUXIÈME À LA DIXIÈME ANNÉE (CERTAINS COMPOSANTS UNIQUEMENT – MAIN-D'ŒUVRE NON COMPRISE)

De la deuxième à la dixième année inclusivement à compter de la date d'achat initiale, lorsque ce gros appareil ménager est installé, utilisé et entretenu conformément aux instructions jointes au produit ou fournies avec, Maytag paiera pour les pièces de rechange spécifiées par l'usine concernant les composants suivants pour corriger les défauts non esthétiques de matériau ou de fabrication desdites pièces qui empêchent le gros appareil de fonctionner et qui étaient déjà présents lorsque ce gros appareil ménager a été acheté. La présente garantie est une garantie limitée de dix ans sur les pièces énumérées ci-dessous, elle ne comprend pas la main-d'œuvre de réparation.

- Paniers supérieurs et inférieurs (à l'exception des tablettes pour tasses et du panier à couverts)
- Lame pour hacher
- Cuve en acier inoxydable et paroi interne de la porte

VOTRE SEUL ET EXCLUSIF RECOURS DANS LE CADRE DE LA PRÉSENTE GARANTIE LIMITÉE CONSISTE EN LA RÉPARATION PRÉVUE CI-DESSUS. Le service doit être fourni par une compagnie de service désignée par Maytag. Cette garantie limitée est valide uniquement aux États-Unis ou au Canada et s'applique exclusivement lorsque le gros appareil ménager est utilisé dans le pays où il a été acheté. La présente garantie limitée est valable à compter de la date d'achat initial par le consommateur. Une preuve de la date d'achat initial est exigée pour obtenir un dépannage dans le cadre de la présente garantie limitée.

CE QUI N'EST PAS COUVERT

1. Usage commercial, non résidentiel, par plusieurs familles, ou non-respect des instructions d'utilisation, d'opération ou d'installation.
2. Visite d'instruction à domicile pour montrer à l'utilisateur comment utiliser l'appareil.
3. Visites de service pour rectifier une installation ou un entretien fautifs du produit, une installation non conforme aux codes d'électricité ou de plomberie ou la rectification de l'installation électrique ou de la plomberie du domicile (c.-à-d. : câblage électrique, fusibles ou tuyaux d'arrivée d'eau du domicile).
4. Pièces consommables (p. ex. : ampoules, piles, filtres à air ou à eau, solutions de conservation, etc.).
5. Défauts ou dommage résultant de l'utilisation de pièces ou accessoires qui ne sont pas d'origine Maytag.
6. Dommages causés par : accident, mauvaise utilisation, abus, incendie, inondations, catastrophe naturelle ou utilisation de produits non approuvés par Maytag.
7. Réparations aux pièces ou systèmes dans le but de rectifier un dommage ou des défauts résultant d'une réparation, d'une altération ou d'une modification non autorisée de l'appareil.
8. Défauts d'apparence, notamment les éraflures, traces de choc, fissures ou tout autre dommage subi par le fini de l'appareil ménager, à moins que ces dommages ne résultent de vices de matériaux ou de fabrication et ne soient signalés à Maytag dans les 30 jours.
9. Décoloration, rouille ou oxydation des surfaces résultant d'environnements caustiques ou corrosifs incluant des concentrations élevées de sel, un haut degré d'humidité ou une exposition à des produits chimiques (exemples non exhaustifs).
10. Le ramassage ou la livraison. Ce produit est conçu uniquement pour être réparé à l'intérieur du domicile.
11. Frais de déplacement et de transport pour le dépannage/la réparation dans une région éloignée où une compagnie de service Maytag autorisée n'est pas disponible.
12. Retrait ou réinstallation d'appareils inaccessibles ou de dispositifs préinstallés (p. ex. : garnitures, panneaux décoratifs, plancher, armoires, îlots de cuisine, plans de travail, panneaux de gypse, etc.) qui entravent le dépannage, le retrait ou le remplacement du produit.
13. Service et pièces pour des appareils dont les numéros de série et de modèle originaux ont été enlevés, modifiés ou ne peuvent pas être facilement identifiés.

Le coût d'une réparation ou d'un remplacement dans le cadre de ces circonstances exclues est à la charge du client.

CLAUSE D'EXONÉRATION DE RESPONSABILITÉ AU TITRE DES GARANTIES IMPLICITES

LES GARANTIES IMPLICITES, Y COMPRIS LES GARANTIES IMPLICITES DE QUALITÉ MARCHANDE OU D'APTITUDE À UN USAGE PARTICULIER, SONT LIMITÉES À DIX ANS OU À LA PLUS COURTE PÉRIODE AUTORISÉE PAR LA LOI. Certains États et certaines provinces ne permettent pas de limitation sur la durée des garanties implicites de qualité marchande ou d'aptitude à un usage particulier, de sorte que la limitation ci-dessus peut ne pas être applicable dans votre cas. Cette garantie vous confère des droits juridiques spécifiques et vous pouvez également jouir d'autres droits qui peuvent varier d'une juridiction à l'autre.

EXONÉRATION DE RESPONSABILITÉ DANS LES DOMAINES NON COUVERTS PAR LA GARANTIE

Maytag décline toute responsabilité au titre de la qualité, de la durabilité ou en cas de dépannage ou de réparation nécessaire sur ce gros appareil ménager autre que les responsabilités énoncées dans la présente garantie. Si vous souhaitez une garantie plus étendue ou plus complète que la garantie limitée fournie avec ce gros appareil ménager, adressez-vous à Maytag ou à votre détaillant pour obtenir les modalités d'achat d'une garantie étendue.

LIMITATION DES RECOURS : EXCLUSION DES DOMMAGES FORTUITS OU INDIRECTS

VOTRE SEUL ET EXCLUSIF RECOURS DANS LE CADRE DE LA PRÉSENTE GARANTIE LIMITÉE CONSISTE EN LA RÉPARATION PRÉVUE CI-DESSUS. MAYTAG NE SERA PAS TENUE RESPONSABLE DES DOMMAGES DIRECTS OU INDIRECTS. Certains États et certaines provinces ne permettent pas l'exclusion ou la limitation des dommages fortuits ou indirects de sorte que ces limitations et exclusions peuvent ne pas être applicables dans votre cas. Cette garantie vous confère des droits juridiques spécifiques et vous pouvez également jouir d'autres droits qui peuvent varier d'une juridiction à l'autre.

08/17



DISHWASHER USER INSTRUCTIONS

GRACIAS por adquirir este producto de alta calidad. Registre su nueva lavavajillas en www.maytag.com. En Canadá, visite nuestro sitio web en www.maytag.ca.

Para referencia futura, tome nota de los números de modelo y de serie de su producto. Estos se encuentran cerca de la puerta del lado derecho o izquierdo del interior de la lavavajillas.

Número de modelo _____

Número de serie _____

Seguridad de la lavavajillas

Su seguridad y la seguridad de los demás es muy importante.

Hemos incluido muchos mensajes importantes de seguridad en este manual y en su electrodoméstico. Lea y obedezca siempre todos los mensajes de seguridad.



Este es el símbolo de alerta de seguridad.

Este símbolo le llama la atención sobre peligros potenciales que pueden ocasionar la muerte o una lesión a usted y a los demás.

Todos los mensajes de seguridad irán a continuación del símbolo de advertencia de seguridad y de la palabra "PELIGRO" o "ADVERTENCIA". Estas palabras significan:

 **PELIGRO**

Si no sigue las instrucciones de inmediato, usted puede morir o sufrir una lesión grave.

 **ADVERTENCIA**

Si no sigue las instrucciones, usted puede morir o sufrir una lesión grave.

Todos los mensajes de seguridad le dirán el peligro potencial, le dirán cómo reducir las posibilidades de sufrir una lesión y lo que puede suceder si no se siguen las instrucciones.

INSTRUCCIONES IMPORTANTES DE SEGURIDAD

ADVERTENCIA: Cuando use la lavavajillas siga precauciones básicas, incluyendo las siguientes:

- Lea todas las instrucciones antes de usar la lavavajillas.
- Use la lavavajillas únicamente para las funciones que fue diseñada.
- Use únicamente detergentes o agentes de enjuague recomendados para ser usados en las lavavajillas y manténgalos fuera del alcance de los niños.
- Al introducir los artículos para lavar:
 - 1) Coloque los artículos puntiagudos de manera que no dañen el sello de la puerta
 - 2) Introduzca los cuchillos filosos con los mangos hacia arriba para reducir el riesgo de cortaduras.
- No lave artículos de plástico que no lleven la indicación "lavables en la lavavajillas" u otra similar. Lea las recomendaciones del fabricante para los artículos de plástico que no lleven tal indicación.
- No toque el elemento de calefacción durante o inmediatamente después de usar la lavavajillas.
- No haga funcionar la lavavajillas a menos que todos los paneles estén colocados debidamente en su lugar.
- No juegue con los controles.
- No abuse, ni se siente ni se pare sobre la puerta, la tapa o sobre las canastas de la lavavajillas.
- Para reducir el riesgo de lesión, no permita que los niños jueguen dentro ni sobre la lavavajillas.
- Bajo ciertas condiciones, un sistema de agua caliente que no ha sido usado por dos semanas o más puede producir gas hidrógeno. **EL GAS HIDRÓGENO ES EXPLOSIVO.** Si el sistema de agua caliente no ha sido usado por ese período, abra todas las llaves de agua caliente y deje que corra el agua por varios minutos antes de usar la lavavajillas. Esto permitirá que los gases acumulados escapen. Debido a que el gas es inflamable, no fume ni encienda ninguna llama abierta durante este tiempo.
- Quite la puerta o la tapa del compartimiento de lavado cuando remueva o deje de usar para siempre una vieja lavavajillas.

GUARDE ESTAS INSTRUCCIONES

INSTRUCCIONES DE CONEXIÓN A TIERRA

■ Para una lavavajillas con cable eléctrico y conexión a tierra:

La lavavajillas debe estar conectada a tierra. En caso de funcionamiento defectuoso o avería, la conexión a tierra reduce el riesgo de choque eléctrico al establecer una ruta de menor resistencia para la corriente eléctrica. La lavavajillas viene equipada con un cable eléctrico que tiene un conductor para conexión a tierra y un enchufe con conexión a tierra. El enchufe debe ser conectado a un contacto apropiado que esté instalado y conectado a tierra de acuerdo con todos los códigos y ordenanzas locales.

ADVERTENCIA: La conexión inadecuada del conductor de conexión a tierra puede resultar en riesgo

de choque eléctrico. Pregunte a un electricista calificado o a un agente de servicio si no está seguro si la lavavajillas está adecuadamente conectada a tierra. No modifique el enchufe que viene con la lavavajillas. Si no cabe en el contacto, pida que un electricista calificado instale un contacto apropiado.

■ Para lavavajillas con conexión permanente:

Esta lavavajillas debe estar conectada a un sistema de cableado de metal permanente, conectado a tierra, o se debe tender un conducto para la conexión a tierra del equipo con los conductores de circuito y conectado a la terminal de tierra del equipo o al conductor de suministro de la lavavajillas.

GUARDE ESTAS INSTRUCCIONES



⚠ ADVERTENCIA

Peligro de Vuelco

No use la lavavajillas antes de estar completamente instalada.

No se apoye en la puerta abierta.

No seguir estas instrucciones puede ocasionar heridas serias o cortaduras.

Advertencias de la Proposición 65 del estado de California:

ADVERTENCIA: Este producto contiene una o más sustancias químicas identificadas por el estado de California como causantes de cáncer.

ADVERTENCIA: Este producto contiene una o más sustancias químicas identificadas por el estado de California como causantes de defectos congénitos o algún otro tipo de daños en la función reproductora.

Novedades de su lavavajillas

Energía

¡Felicitaciones por haber comprado la lavavajillas con bajo consumo de agua y energía! Esta lavavajillas limpia rociando la vajilla con agua y hace pausas para permitir que el detergente remoje la vajilla y afloje la suciedad de los platos. Para obtener una limpieza excepcional, los ciclos se hacen más largos debido al remojo y las pausas. Su lavavajillas contiene un sensor óptico de agua. El sensor óptico de agua se usa para determinar el consumo óptimo de agua y energía para un desempeño de limpieza ideal. Las lavavajillas eficientes funcionan por más tiempo para ahorrar agua y energía, de la misma manera que ahorra gasolina cuando conduce un automóvil más despacio. El primer ciclo con sensor durará más tiempo para calibrar el sensor óptico.



Desempeño

Agente de enjuague

El uso del agente de enjuague hará óptimo el desempeño de lavado y secado. Esta lavavajillas ha sido diseñada específicamente para usarse en conjunción con agente de enjuague, para obtener un mejor desempeño de secado y controlar la acumulación de depósitos de agua dura. El uso de agentes de enjuague mejora en gran medida el secado, al permitir que el agua se escurra de la vajilla después del último enjuague. Los agentes de enjuague también evitan que el agua forme gotitas que pueden secarse como manchas o rayas.

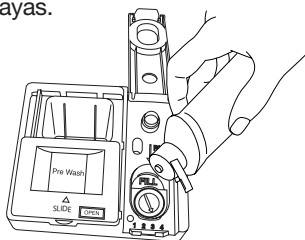

Detergente

Estados Unidos y Canadá han aprobado restricciones que limitan la cantidad de fósforo (fosfatos) en los detergentes para lavavajillas domésticas para reducir el impacto de los detergentes en nuestro entorno. Los principales fabricantes han reformulado su detergente para lavavajillas. Con estos cambios recientes, se recomienda usar pastillas y paquetes por conveniencia y para mejorar el desempeño.

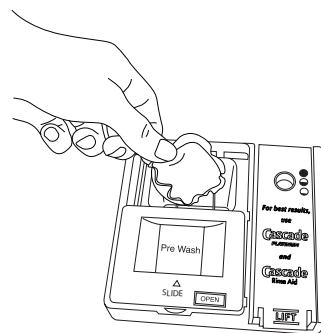

Sistema de filtración

Su lavavajillas cuenta con lo último en tecnología de filtración para lavavajillas. El sistema Clean Water Wash (Lavado con agua limpia) elimina continuamente partículas de comida del agua de lavado para un rendimiento excelente. Además, no es necesario que retire y limpie el filtro.

Piezas y características

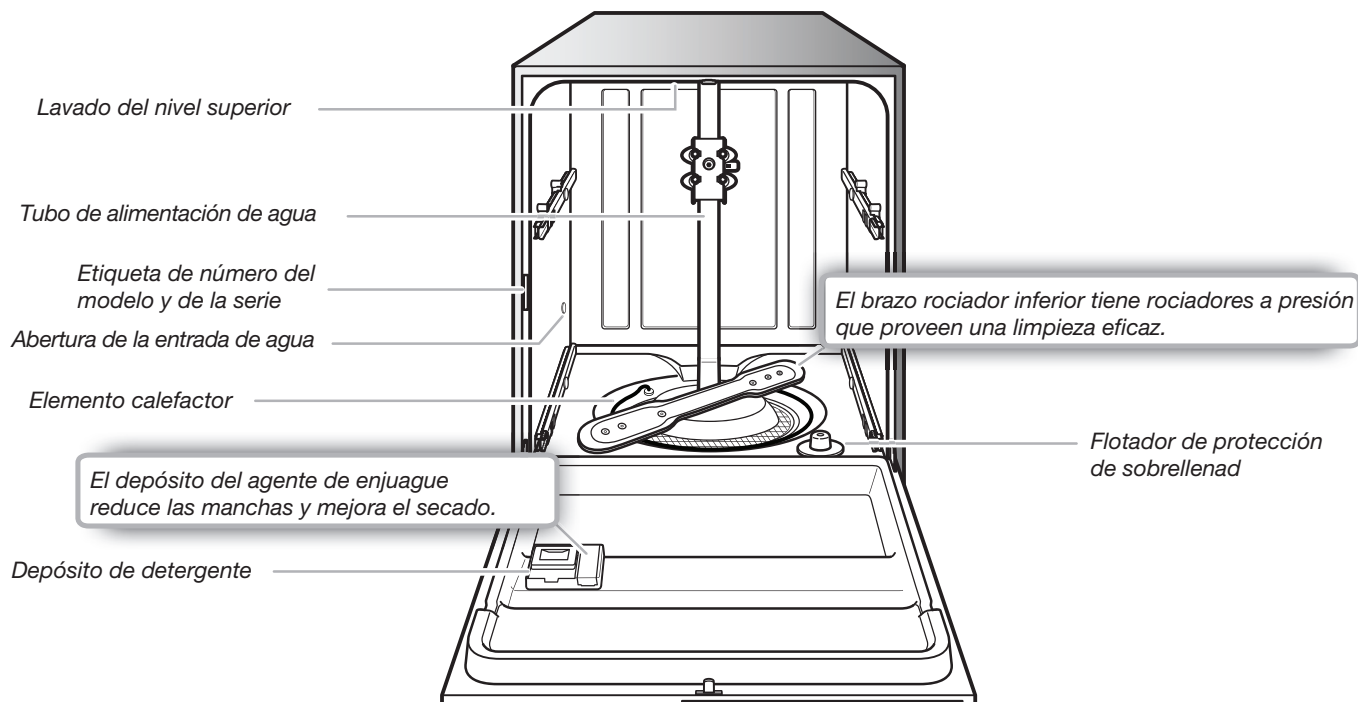

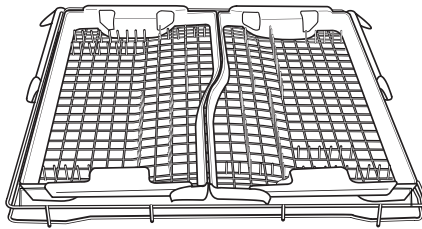

RACK CULINARIO (en algunos modelos)

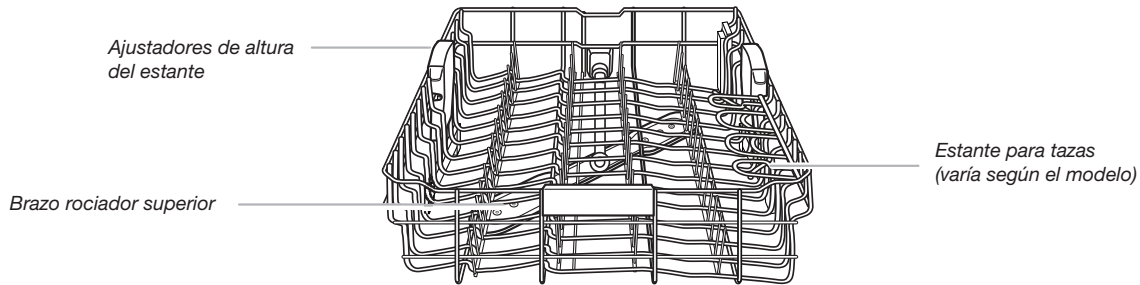

CANASTA SUPERIOR (varía según el modelo)

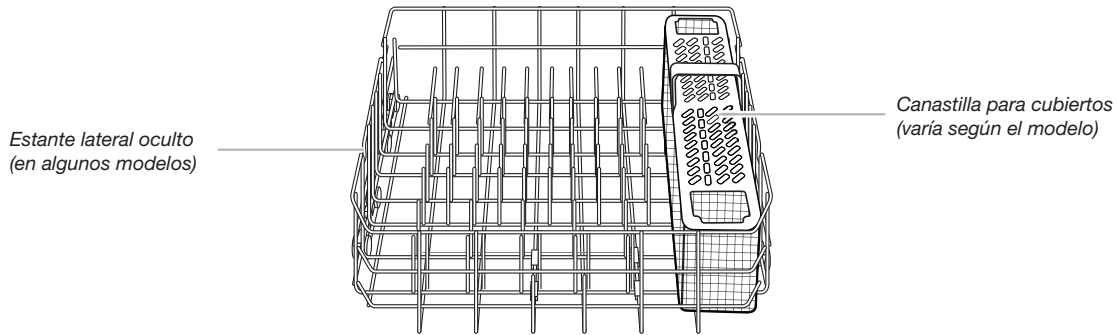

CANASTA INFERIOR

Puesta en marcha / referencia rápida

Secado: el agente de enjuague es fundamental

Debe usar un agente de secado, como un agente de enjuague, para un buen rendimiento del secado. El agente de enjuague junto con la opción Long Power Dry (Secado de potencia extendido, Long Heated Dry [Secado con calor extendido] en algunos modelos) proporcionará el mejor secado y evitará la humedad excesiva en el interior de la lavavajillas.

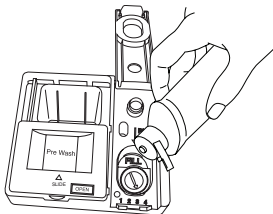

Long Power Dry (Secado de potencia extendido, Long Heated Dry [Secado con calor extendido] en algunos modelos)

Para el mejor secado, use la opción Long Power Dry (Secado de potencia extendido, Long Heated Dry [Secado con calor extendido] en algunos modelos)

Quick Wash (Lavado rápido): cuando necesita resultados rápidos

Las lavavajillas eficientes funcionan por más tiempo para ahorrar agua y energía, de la misma manera que ahorra gasolina cuando conduce un automóvil más despacio. Cuando necesite resultados rápidos, el Quick Wash (Lavado rápido) limpiará la vajilla usando un poco más de agua y energía. Seleccione la opción de secado con calor para incluir el secado automático.

■ Quick

Presione START (Inicio) cada vez que agregue un plato

IMPORTANTE: Si ha abierto la puerta una vez que puso en marcha la lavavajillas (incluso durante la opción de retraso), debe presionar el botón START (Inicio) cada vez.

Empuje la puerta y ciérrela con firmeza en menos de 4 segundos de haber presionado START (Inicio). Si la puerta no se ha cerrado dentro de los 4 segundos, la luz del botón START (Inicio) destellará, se oír un tono audible y el ciclo no comenzará.

START



Dosificación adecuada de detergente

Se recomienda usar pastillas y paquetes de calidad por practicidad y para mejorar el rendimiento.

Cuando utilice otras formas de detergente, es posible que use demasiado. Esto puede ocasionar corrosión en los platos. Vea "Add Detergent (Agregar detergente)" en la sección Uso de la lavavajillas para determinar la cantidad de detergente necesaria según el nivel de suciedad y la dureza del agua.

Pasos rápidos

1. Elimine los restos grandes de alimentos y cargue la lavavajillas.



Bote a la basura o al recipiente de desechos alimenticios el exceso de alimentos de los platos.

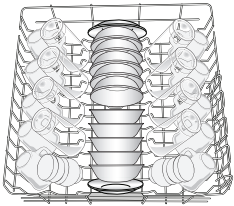

Coloque los platos de manera que el rociador de agua pueda alcanzar todas las superficies.

2. Agregue el detergente y el agente de enjuague.

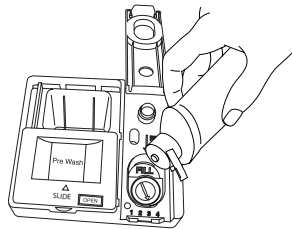
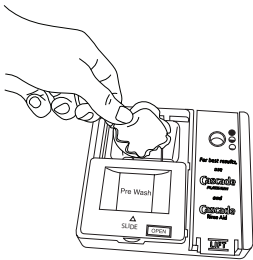

3. Seleccione un ciclo y las opciones.

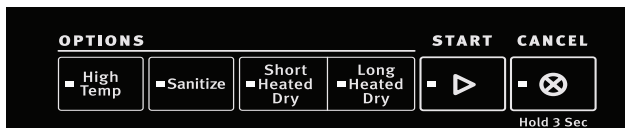
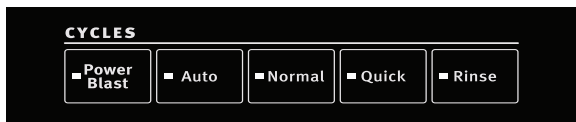

MDB7959SH y MDB7979SH

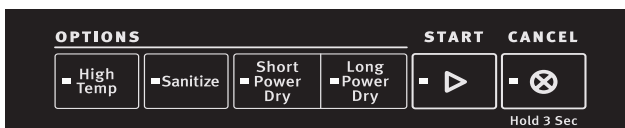

MDB8989SH

4. Ponga la lavavajillas en marcha.

Para iniciar un ciclo, presione la tecla START (Inicio) y cierre la puerta en menos de 4 segundos. Si no cierra la puerta en menos de 4 segundos, la luz de START (Inicio) destellará, se emitirá un tono audible y el ciclo no comenzará.

START



Uso de la lavavajillas

PASO 1

Prepare y cargue la lavavajillas

IMPORTANTE: Quite de los platos los restos de alimentos, huesos, palillos y otros elementos duros. Retire las etiquetas de los recipientes antes de lavarlos.

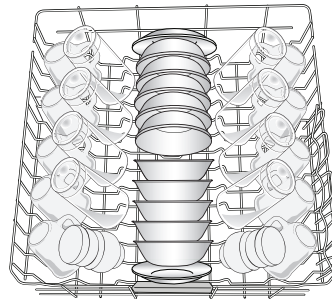

Canasta superior

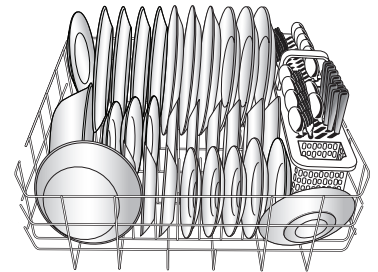

Canasta inferior

La canasta puede variar según el modelo.

- Verifique que no haya nada que bloquee el brazo rociador superior o inferior. Los artículos que están en la canasta pueden bloquear los brazos rociadores.

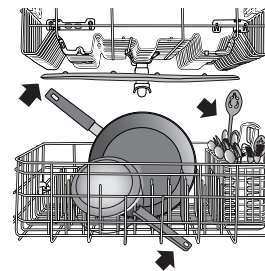

- Asegúrese de que cuando la puerta de la lavavajillas esté cerrada, no haya artículos bloqueando el depósito de detergente.
- Los artículos muy sucios deberán cargarse con las superficies sucias mirando hacia abajo y hacia el rociador. Esto optimizará los resultados de la limpieza y el secado.
- Evite superponer los artículos como tazones o platos, que pueden atrapar la comida.
- Coloque los plásticos, los platos pequeños y los vasos en la canasta superior. Lave sólo artículos de plástico marcados como "lavable en la lavavajillas".
- Para evitar ruidos descomunales o estrepitosos durante el funcionamiento, cargue los platos de manera que no se toquen entre sí. Asegúrese de que los objetos livianos estén firmes en las canastas.
- Cuando cargue la canastilla para utensilios, coloque siempre los artículos filosos apuntando hacia abajo. Si quita las cubiertas ranuradas de la canastilla de los cubiertos, mezcle los artículos de cada sección con algunos apuntando hacia arriba y otros apuntando hacia abajo para evitar que se apilen. El rociador no puede alcanzar los objetos apilados.

- Use las ranuras en las cubiertas y los modelos de carga sugeridos para mantener los cubiertos separados y obtener un lavado óptimo.

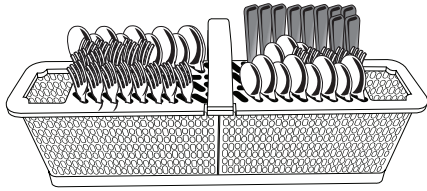

Varía según el modelo

PASO 2

Agregue detergente

Detergentes previamente medidos

Se recomienda usar pastillas y paquetes previamente medidos de alta calidad para mejorar el rendimiento.

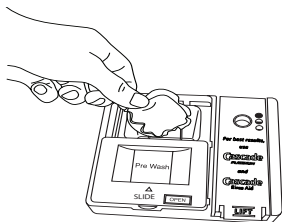

Está comprobado que las pastillas y los paquetes de calidad son más eficaces que los detergentes en polvo, líquidos o en gel para reducir las películas residuales en la vajilla. Al usar pastillas y paquetes, con el tiempo las películas blancas comenzarán a reducirse o a eliminarse. Son apropiados para todos los niveles de dureza y de suciedad. Además, al usar un agente de enjuague puede minimizar la acumulación repetida de película blanca (no todos los paquetes y las pastillas contienen agente de enjuague). Coloque siempre los detergentes previamente medidos en el compartimento principal y cierre la tapa.

NOTA: Cuando use otros tipos de detergente para lavavajillas, siga las instrucciones en el envase o use la tabla a continuación para conocer los detergentes en polvo estándar.

- Use únicamente detergentes para lavavajillas automáticas. Agregue el detergente justo antes de comenzar el ciclo.
- El detergente para lavavajillas automáticas produce mejores resultados cuando está fresco. Guarde el detergente bien cerrado en un lugar fresco y seco.

Para cerrar la tapa

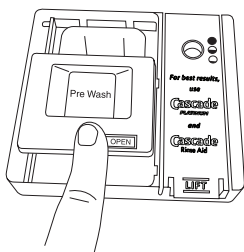

Coloque el detergente seleccionado en el dispensador. Coloque el dedo, como se muestra, y deslice la tapa para cerrar. Presione firmemente hasta escuchar un chasquido.

Para abrir la tapa

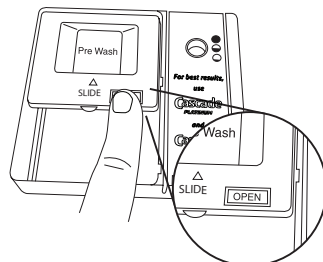

Presione OPEN (Abrir), como se muestra para abrir la tapa.

Polvos y geles

Dureza del agua	Nivel de suciedad (Soil Level)	Compartimento de prelavado*	Compartimento de lavado principal
Blanda (0-4 granos por galón de EE.UU.)	Luz	Ninguna	Línea de llenado "Soft"
	Normal (Normal)	Ninguna	Línea de llenado "Soft"
	Intensa	Lleno	Línea de llenado "Soft"
Media (5-9 granos por galón de EE.UU.)	Luz	Ninguna	Línea de llenado "Soft"
	Normal (Normal)	Lleno	Lleno**
	Intensa	Lleno	Lleno**
Dura (10-14 granos por galón de EE.UU.)	Luz	Lleno	Lleno**
	Normal (Normal)	Lleno	Lleno**
	Intensa	Lleno	Lleno**

*El compartimento de prelavado está en la parte superior de la puerta deslizante del depósito.

**Un compartimento de lavado principal lleno contiene 2 cucharas soperas (30 ml).

IMPORTANTE: Los residuos minerales del agua extremadamente dura (15 granos por galón de EE.UU. o más) pueden dañar su lavavajillas y hacer difícil que se obtengan buenos resultados. Se recomienda usar un ablandador de agua para evitar daños y obtener buenos resultados.

NOTA: siga las instrucciones del paquete cuando use otros tipos de detergente para lavavajillas.

PASO 3

Agente de enjuague

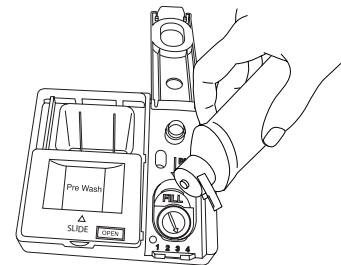

IMPORTANTE: Su lavavajillas está diseñada para usar un agente de enjuague. El uso de agentes de enjuague mejora en gran medida el secado, al permitir que el agua se escurra de la vajilla después del último enjuague. Los agentes de enjuague también evitan que el agua forme gotitas que pueden secarse como manchas o rayas.

Llenado del depósito

El depósito tiene capacidad para 5 onzas (150 ml) de agente de enjuague. En condiciones usuales, esta cantidad durará de uno a tres meses.

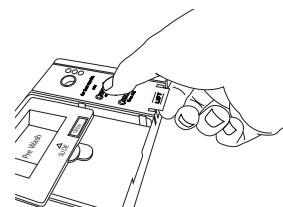

NOTA: El indicador mostrará el nivel de llenado correcto cuando se abra completamente la puerta.

1. Para agregar agente de enjuague, presione con cuidado con el dedo el centro de la tapa del depósito del agente de enjuague mientras tira del borde hacia arriba para abrir la tapa.
2. Vierta el agente de enjuague en la abertura hasta que el depósito esté lleno. No llene en exceso.
3. Limpie todo el agente de enjuague derramado. El agente de enjuague que se derrama puede crear espuma en exceso.
4. Presione con suavidad en la tapa para cerrar el depósito.

Ajuste de nivel del agente de enjuague

El depósito del agente de enjuague es regulable. Para casi todos los tipos de agua, la selección de fábrica dará buenos resultados. Si tiene agua dura y nota que se acumula calcio en la vajilla, puede probar con un ajuste más alto. Si nota espuma en la lavavajillas, use un ajuste más bajo.

Para regular el ajuste:

Gire el regulador con la flecha hasta un número más alto para aumentar la cantidad de agente de enjuague. Si cambia el ajuste, solo cambie un número a la vez y ejecute unos cuantos ciclos antes de cambiarlo nuevamente. Usar mucho agente de enjuague puede reducir el rendimiento de la limpieza y usar muy poco, puede dejar manchas o anillos.



PASO 4

Seleccione un ciclo

Las lavavajillas eficientes funcionan por más tiempo para ahorrar agua y energía, de la misma manera que ahorra gasolina cuando conduce un automóvil más despacio. El tiempo habitual de un ciclo es aproximadamente 2 1/2 horas, pero puede demorar más o menos tiempo en completarse según las selecciones que se hagan. Presione la tecla START (Inicio) para seleccionar el ciclo Auto (Automático) u otro ciclo adecuado para su carga (consulte la Guía de ciclos).

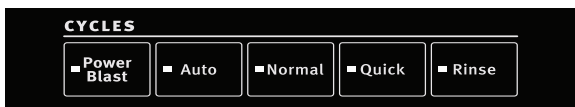

Seleccione Options (Opciones) (las opciones varían según el modelos)

Consulte la tabla de "Descripciones de ciclos y opciones" en la sección siguiente.

Usted puede personalizar los ciclos al seleccionar las opciones deseadas y luego presionar la tecla START (Inicio).

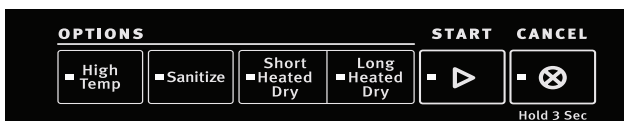

PASO 5

Cómo iniciar un ciclo

- Si es necesario, deje correr agua caliente el fregadero que esté más cerca de su lavavajillas hasta que el agua salga caliente. Cierre el suministro de agua.
- Para obtener resultados óptimos con el lavado de la vajilla, el agua debe estar a 120 °F (49 °C) cuando entra en la lavavajillas.
- Seleccione el ciclo de lavado y opciones que desee. Para ejecutar el ciclo Auto (Automático), presione dos veces la tecla START (Inicio). Después de 4 segundos de presionar la tecla START (Inicio), debe empujar la puerta firmemente para cerrarla. Si la puerta no se ha cerrado en menos de 4 segundos, la luz de START (Inicio) destellará, se escuchará un tono audible y el ciclo no comenzará.

START



- Usted puede agregar un artículo al comienzo del ciclo. Abra lentamente la puerta y agregue el artículo. Presione la tecla START (Inicio) y cierre firmemente la puerta en menos de 4 segundos. Si la puerta ha estado abierta por más de 4 segundos, la luz destellará, se emitirá un tono y la lavavajillas no continuará con el ciclo hasta que presione nuevamente la tecla START (Inicio).

IMPORTANTE: Si la puerta está abierta durante más que un par de segundos después de que comience el ciclo (incluso durante el tiempo de la opción Delay [Retraso]), debe presionar la tecla START (Inicio) nuevamente o el ciclo no se reanudará.

PASO 6

Siga el progreso de la lavavajillas

Una luz en la esquina frontal derecha del panel de la puerta se iluminará de color azul durante el lavado/enjuague, rojo durante el secado y blanco cuando termine.

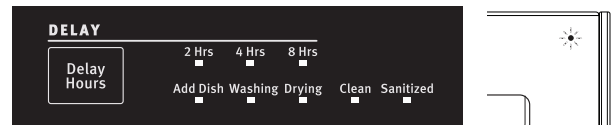

La pantalla le indicará el progreso del ciclo ya sea Add Dish (Agregar plato), Washing (Lavado), Drying (Secado), Clean (Limpieza profunda) y Sanitized (Higienizado). El ciclo termina cuando se enciende la luz de Clean (Limpio). Consulte la sección Controles y estados de los ciclos para conocer el funcionamiento del indicador de higienizado.

Características de la lavavajillas

Canastilla para cubiertos (varía según el modelo)

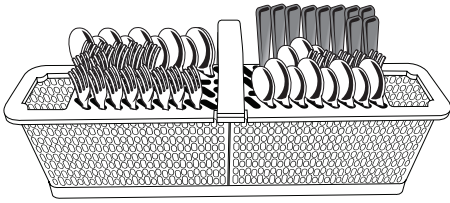

Tapas de la canastilla para cubiertos:

Use las tapas de la canastilla para cubiertos para proveer espacios óptimos y el mejor desempeño de limpieza.

NOTA: Si los cubiertos no caben en las ranuras designadas, empuje las lengüetas hacia adentro de cada extremo y saque la tapa de las canastillas para cubiertos. Mezcle los diferentes tipos de cubiertos para mantenerlos separados. Coloque los cuchillos hacia abajo, los tenedores hacia arriba y alterne las cucharas para obtener mejores resultados en la limpieza.

Estantes para tazas (en algunos modelos)

Doble hacia abajo el estante adicional en el lado izquierdo o derecho de la canasta superior para sostener tazas, cristalería o artículos largos adicionales, como utensilios y espátulas. Para obtener mejores resultados con las tazas, sepárelas con tal que las tazas en el estante no estén directamente encima de las que están abajo.

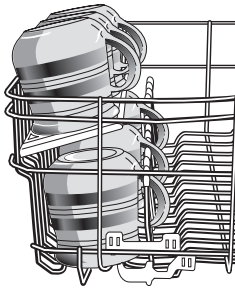

Canasta superior ajustable

Se puede subir o bajar la canasta superior para acomodar artículos más altos en la canasta superior o inferior. Los ajustadores se encuentran a cada lado de la parrilla superior.

Para subir: Presione las dos palanquillas reguladoras de la canasta y levante la canasta hasta que quede en la posición alta y nivelada.

Para bajar: Presione las dos palanquillas reguladoras de la canasta y deslice la canasta hasta que quede en la posición baja y nivelada.

NOTA: la canasta superior debe estar nivelada.

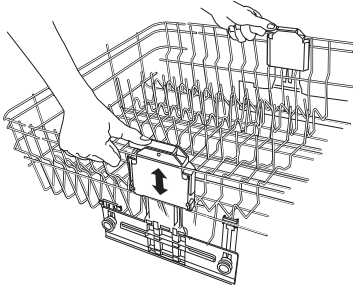

Canasta superior extraíble LAVA RAIL (en algunos modelos)

La canasta superior removible le permite lavar objetos más grandes tales como ollas, charolas para asar y moldes para galletas en la canasta inferior.

IMPORTANTE: Quite los platos antes de retirar la canasta superior de la lavavajillas.

Para retirar la canasta:

Para lograr acceso a las lengüetas removibles en las guías/rieles, tire la canasta superior hacia adelante hasta que la mitad esté fuera de la cuba.

En un lado, presione la lengüeta en la guía y tire hacia arriba el extremo delantero de la canasta para sacarla de la guía. Luego, repita este paso en el otro lado para quitar por completo el extremo frontal de la canasta.

Extraiga la canasta tirando el extremo posterior hacia fuera con un movimiento hacia adelante y atrás.

Para volver a colocar la canasta:

Tire las guías hacia adelante, hasta que aproximadamente la mitad quede fuera de la cuba. Por los costados de las canastas hay lengüetas de sujeción redondas. Alinee las lengüetas de sujeción del extremo posterior de la canasta con el área de corte en la guía. Presione hacia abajo para encajarlas en su lugar. Jale las guías completamente hacia fuera y alinee las lengüetas de sujeción del extremo frontal de la canasta con el área de corte en la guía. Presione hacia abajo para encajarlas en su lugar. Escuchará un chasquido cuando el extremo frontal de la canasta quede asegurado en su lugar en cada lado.

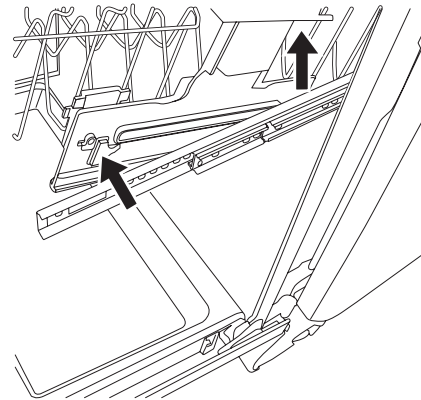

Canasta superior extraíble CC-RAIL (en algunos modelos)

La canasta superior removible le permite lavar objetos más grandes tales como ollas, charolas para asar y moldes para galletas en la canasta inferior.

IMPORTANTE: Quite los platos antes de retirar la canasta superior de la lavavajillas.

Para retirar la canasta

1. Para lograr acceso a los topes de la guía, jale la canasta superior hacia adelante hasta que la mitad esté fuera de la cuba.
2. Para abrir, dé vuelta el tope de la guía hacia fuera de la tina.
3. Después de abrir ambos topes de las guías, jale la canasta superior fuera de los rieles.

- Cierre los topes del riel y deslice los rieles hacia atrás dentro de la lavavajillas.

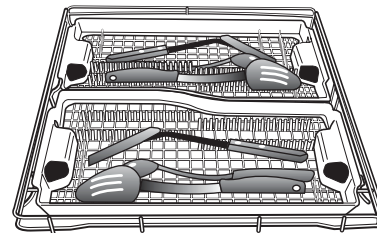
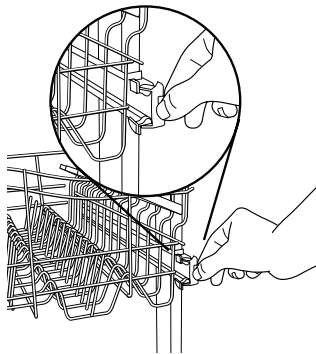

Posición abajo

Extraiga la canasta frontal cuando use los estantes para tazas u otros artículos altos en la canasta superior para obtener más espacio.

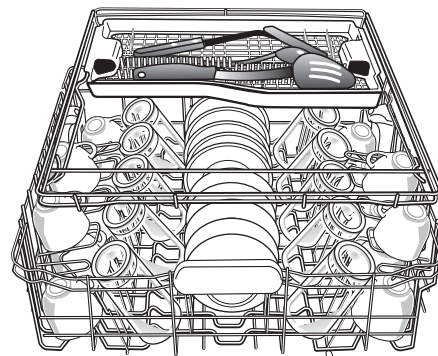

Para volver a colocar la canasta

- Jale los rieles suavemente hacia delante en la lavavajillas hasta que se detengan. Abra los topes del riel.
- Coloque las ruedas posteriores a cada lado de la canasta en la ranura del riel y deslícelas dentro de los rieles, pero no empuje la canasta totalmente dentro de la tina.
- Inserte las ruedas frontales de la canasta a cada lado del riel, en las ranuras del mismo.
- Deslice la canasta dentro de la lavavajillas. Los topes se cerrarán automáticamente cuando la canasta entre en la lavavajillas.

Canasta del tercer nivel fácil de retirar (en algunos modelos)

Si se requiere espacio adicional en la canasta superior, la canasta del tercer nivel se puede retirar con facilidad.

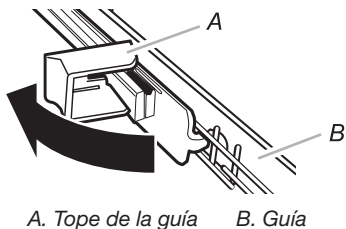

A. Tope de la guía B. Guía

Canasta para utensilios de cocina extraíble (canasta del tercer nivel, en algunos modelos)

La canasta para utensilios de cocina ha sido diseñada con dos canastas removibles para sostener cubiertos, cuchillos y utensilios de cocina adicionales. Instale las canastas en esta posición alta cuando necesite lavar utensilios y cubiertos de mesa adicionales.

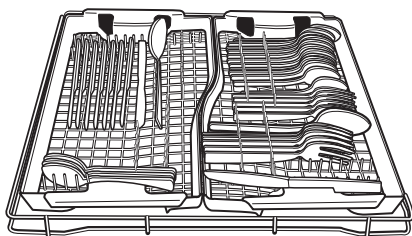

Posición arriba

Canasta para utensilios de cocina extraíble (canasta del tercer nivel, en algunos modelos)

La canasta para utensilios de cocina extraíble (canasta de tercer nivel) le permite lavar artículos más grandes en la canasta superior, o quitar tanto la canasta para utensilios de cocina como la canasta superior, para lavar artículos más grandes en la canasta inferior. Consulte la sección "Canasta superior extraíble".

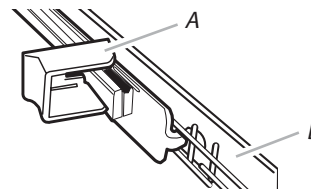

A. Tope de la guía B. Guía

Cómo quitar la canasta para utensilios de cocina:

- Para lograr acceso a los topes de la guía, jale la canasta hacia adelante hasta que se detenga y haga un chasquido en su lugar.
- Para abrir los topes de la guía, dé vuelta el tope (A) hacia la parte de afuera de la guía.
- Después de abrir ambos topes de las guías, deslice las ruedas frontales hacia arriba y fuera de la ranura (B) de la guía. Siga jalando la canasta hacia adelante de la guía, deslice las ruedas posteriores, levántelas y retírelas de la guía.
- Cierre los topes de la guía.
- Deslice las guías de la canasta nuevamente en la lavavajillas.

Instale las canastas en esta posición baja cuando tenga cubiertos, cuchillos o utensilios adicionales para los cuales necesite más espacio de lavado.

IMPORTANTE: Cuando use las canastas para utensilios de cocina en la posición baja, la canasta superior también debe estar en la posición más baja.

Guías para copas (en algunos modelos)

Por diseño, las guías para copas están incorporadas en el estante para tazas. Úselas para sostener copas en forma más segura.

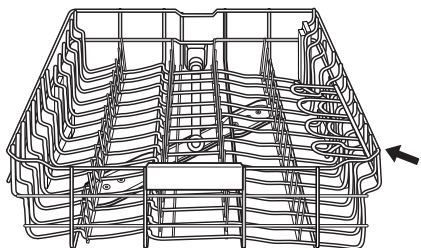

Descripciones de ciclos y opciones



MDB7959SH y MDB7979SH



MDB8989SH

Los tiempos estimados de los ciclos pueden aumentar o disminuir según la temperatura del agua, las condiciones de suciedad, el tamaño de la carga de vajilla y las opciones seleccionadas. Usted puede personalizar su ciclo seleccionando opciones.

Consulte las selecciones de opciones. Si cambia de parecer, oprima la opción otra vez para apagarla o seleccione una opción diferente. Usted puede cambiar una opción en cualquier momento antes de que dicha opción seleccionada comience. En cada etapa del ciclo de lavado, es posible que escuche ruidos que no estaba acostumbrado a escuchar en su lavavajillas anterior. Cada ciclo tiene una serie de pausas y rociados de agua a lo largo del ciclo de lavado. Esto es normal y ofrecerá un rendimiento óptimo de limpieza.

CYCLE SELECTIONS (Selecciones de ciclo)

IMPORTANTE: El sensor en su lavavajillas monitorea el nivel de suciedad. El tiempo del ciclo y/o el uso del agua pueden variar a medida que el sensor ajusta el ciclo para obtener un rendimiento de lavado óptimo. Si la temperatura del agua de entrada es más baja que la temperatura recomendada, o si la suciedad es muy profunda, el ciclo lo compensará automáticamente agregando tiempo, calor y agua, según sea necesario. Esta información cubre varios modelos diferentes. Puede ser que su lavavajillas no cuente con todos los ciclos y opciones descritos.

	CICLOS	TIEMPO DE LAVADO ESTIMADO* SIN OPCIONES (HH:MM)	USO DE AGUA EN GALONES (LITROS)
■ Power Blast	Para los platos con suciedad más difícil de remover. Use este ciclo para ollas, sartenes, cacerolas y vajilla muy sucias que sean difíciles de lavar.	3:30 a 3:45	9,0 (34,2)
■ Auto	Este ciclo detecta el tamaño de la carga, la cantidad de suciedad y su resistencia para regular el ciclo para una limpieza mejorada, utilizando solamente la cantidad de agua y de energía necesarias. El ciclo Auto (Automático) se selecciona automáticamente si primero se presiona el botón Start (Inicio). Incluye una opción de secado con calor.*	2:45 a 3:15	4.5 a 6.9 (17.0 a 26.0)
■ Normal	Este ciclo se recomienda para uso diario, regular o típico para lavar y secar totalmente una carga completa de vajilla con suciedad normal. Las certificaciones de consumo de energía del gobierno de esta lavavajillas se basaron en el ciclo Normal con la opción Short Power Dry (Secado de potencia corto, Short Heated Dry [Secado con calor corto] en algunos modelos) seleccionada únicamente.*	2:30 a 3:30	3.0 a 7.4 (11.2 a 27.9)
■ Quick	Para obtener resultados rápidos, el ciclo Quick (Rápido) lavará los platos usando un poco más de agua y energía. Para mejorar el secado, seleccione una opción de secado de potencia o con calor. NOTA: Algunos detergentes no se recomiendan para ciclos de lavado cortos; consulte el envase del detergente para más información. Incluye una opción de secado con calor.	1:00	5:5 (21.0)
■ Rinse	Use este ciclo para enjuagar platos, vasos y cubiertos que no vayan a lavarse de inmediato. No use detergente. Durante el ciclo, la acción de enjuague hará pausas repetidamente por varios segundos.	0:07	1,3 (5,0)

*Los certificados de consumo de energía del gobierno no se basan en este ciclo. Vea la descripción del ciclo Normal (Normal) para el ciclo con certificados de consumo de energía del gobierno. El uso del ciclo Auto (Automático) puede aumentar el consumo de energía.

**Ninguna otra opción de temperatura de lavado y secado se seleccionó y se realizaron pruebas truncadas a la lavavajillas. No se usó agente de enjuague y no se usó detergente en el prelavado.



SELECCIONES DE OPCIONES

OPCIONES	SE PUEDE SELECCIONAR CON	LO QUE HACE	TIEMPO AGREGADO AL CICLO (HH:MM)	AGUA AGREGADA EN GALONES (LITROS)
■ High Temp Eleva la temperatura del lavado principal para mejorar la limpieza con cargas que contienen suciedad intensa de restos quemados adheridos.	Auto PowerBlast® Normal	Eleva la temperatura de lavado principal a un mínimo de 129 F (53,9 C). Mantenga presionado el botón por 3 segundos para activar o desactivar el sonido.	0:00 a 1:00	0-3.3 (0-12,5)
■ Sanitize Higieniza sus platos y su cristalería según la norma 184 de NSF International NSF/ANSI para lavavajillas domésticas. Las lavavajillas domésticas certificadas no han sido diseñadas para establecimientos con licencia para alimentos. Solo los ciclos de higienización fueron diseñados para cumplir los requisitos del estándar de rendimiento NSF/ANSI 184 para eliminación de la suciedad y eficacia de la higienización. No existe la intención, de forma directa o indirecta, de que todos los ciclos de una lavavajillas con certificación NSF/ANSI 184 cumplan el estándar de rendimiento NSF/ANSI 184 para eliminación de la suciedad y eficacia de higienización. El indicador Sani Rinse (Enjuague sanitario) se ilumina al final del ciclo si la opción Sani Rinse (Enjuague sanitario) se completó con éxito. Si su carga no se higienizó adecuadamente, el indicador destellará al término del ciclo. Esto puede ocurrir si se interrumpe el ciclo, o si el agua no pudo alcanzar la temperatura requerida. La luz se apaga cuando usted abre y cierra la puerta u oprime CANCEL (Anulación).	Auto PowerBlast® Normal	Aumenta la temperatura de lavado principal a 145 °F (62,8 °C) y del enjuague final a 156 °F (69 °C).	0:15 a 1:30	0-3.7 (0-14,0)
■ Short Heated Dry (On Some Models) Seca los platos con calor. Esta opción, junto con el uso de agente de enjuague, proveerá un rendimiento óptimo del secado. Es menos probable que los artículos de plástico se deformen si los carga en la canasta superior. Apague todas las opciones de secado con calor para secado al aire.	Auto PowerBlast® Normal Quick	Usa el elemento calentador para acelerar los tiempos de secado. La opción Short Heated Dry (Secado con calor corto) se enciende cuando selecciona cualquier ciclo, excepto por Quick (Rápido) y Rinse (Enjuague).	0:11 a 0:46	N/A
■ Long Heated Dry (On Some Models) Usa calor y tiempo adicional para secar la vajilla. Para obtener un mejor rendimiento óptimo del secado, use agente de enjuague y la opción Long Heated Dry (Secado con calor extendido). Apague todas las opciones de secado con calor para secado al aire.	Auto PowerBlast® Normal Quick	Prolonga el tiempo en que el secado con calor está activo.	0:43 a 1:20	N/A

OPCIONES	SE PUEDE SELECCIONAR	LO QUE HACE	TIEMPO AGREGADO AL CICLO	AGUA ADICIONAL EN GALONES (LITROS)
Short Power Dry (On Some Models)	Auto PowerBlast® Normal Quick	Usa el elemento calentador y el ventilador para acelerar los tiempos de secado. La opción Short Power Dry (Secado corto de potencia) se enciende cuando selecciona cualquier ciclo, excepto por Quick (Rápido) y Rinse (Enjuague).	0:11 a 0:46	N/A
Long Power Dry (On Some Models)	Auto PowerBlast® Normal Quick	Prolonga el tiempo en que el secado de potencia extendido está activo.	0:43 a 1:20	N/A
Delay Hours	Disponible con cualquier ciclo	Retrasa el inicio de un ciclo hasta en 8 horas.		

NOTA: En cualquier momento que se abra la puerta (como para agregar un plato), deberá tocar nuevamente la tecla START (Inicio) para reanudar la cuenta regresiva del retraso.

CONTROLES Y ESTADO DE LOS CICLOS

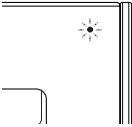
CONTROL	OBJETIVO	COMENTARIOS
START 	Presione START (Inicio) para poner un ciclo de lavado en marcha.	Si se abre la puerta durante un ciclo, o si se interrumpe el suministro de energía, la luz del botón START (Inicio) destellará. El ciclo no se reanuda hasta que presione START (Inicio) y cierre la puerta. Empuje la puerta y ciérrela con firmeza en menos de 4 segundos de haber presionado START (Inicio).
CANCEL  Hold 3 Sec	Presione para anular el ciclo de lavado.	Mantenga presionado CANCEL (Cancelar) por 3 segundos. Cierre la puerta con firmeza. La lavavajillas comienza un desagüe de 2 minutos (si es necesario). Deje que la lavavajillas complete el desagüe.
DELAY  	La pantalla permite seguir el progreso del ciclo de la lavavajillas.	Su lavavajilla tiene indicadores que se encienden para Add Dish (Agregar plato), Washing (Lavado), Drying (Secado), Sanitized (Higienizado) y Clean (Limpio). La luz de estado exterior en la parte delantera del panel de la puerta se encenderá en azul cuando lave, en rojo cuando seque y en blanco cuando finalice el ciclo.

Cómo cancelar un ciclo

1. Abra la puerta ligeramente para detener el ciclo. Espere a que la acción de rociado se detenga antes de abrir la puerta por completo.
2. Presione CANCEL (Anulación). Se iluminará el indicador de Cancel (Cancelar).
3. Cierre la puerta y la lavavajillas comienza un ciclo de desagüe (si ha quedado agua en el fondo de la misma). Deje que la lavavajillas complete el desagüe. El indicador de Cancel (Cancelar) se apaga al cabo de 2 minutos.

Cómo cambiar un ciclo después de iniciar la lavavajillas

Puede interrumpir un ciclo y volver a iniciar la lavavajillas desde el comienzo usando el siguiente procedimiento.

1. Abra la puerta ligeramente para detener el ciclo. Espere a que la acción de rociado se detenga, luego abra la puerta por completo.
2. Verifique que la tapa del depósito de detergente esté aún cerrada.
 - a. Si la cubierta está abierta, cancele el ciclo e inicie un ciclo nuevo
 - b. Si la cubierta está cerrada, prosiga con el paso siguiente
3. Presione CANCEL (Cancelar) dos veces para restablecer el control.
4. Seleccione los nuevos ciclos y opciones.
5. Presione START (Inicio).

Agregar un plato con el indicador de Agregar un plato

1. Si el indicador de Add a Dish (Agregar un plato) está encendido, proceda al paso 2. Si el indicador no está encendido, es probable que el plato que agregue no se lave.
2. Abra la puerta ligeramente para detener el ciclo. Espere a que la acción de rociado se detenga y luego abra la puerta por completo.
3. Agregue el plato.
4. Presione la tecla START (Inicio) y cierre la puerta en menos de 4 segundos para reanudar el ciclo.

Cuidado de la lavavajillas

Limpieza externa

Limpie el exterior de la lavavajillas con un paño suave y húmedo, y detergente suave. Si su lavavajillas tiene un exterior de acero inoxidable, es posible que cuente con revestimiento resistente a las huellas. Evite el uso de limpiadores abrasivos en el exterior de la lavavajillas.

Limpieza y mantenimiento del interior

Muchos detergentes pueden dejar manchas blancas o un residuo blanco en la vajilla y en el interior de la lavavajillas. Con el tiempo este residuo se puede volver antiestético y afectar el rendimiento de la lavavajillas. El uso de un producto de limpieza para lavavajillas como el limpiador para lavavajillas affresh® puede ayudar a remover el residuo. Se recomienda el uso mensual del limpiador para lavavajillas affresh® para ayudar a mantener la lavavajillas.

Forma de uso:

1. Si está limpiando sin platos, coloque una pastilla en el depósito de detergente. No agregue detergente. (Si observa una acumulación importante, puede colocar una segunda pastilla en la parte inferior de la lavavajillas).
2. Si está limpiando con platos, coloque una pastilla en la parte inferior de la lavavajillas. Coloque el detergente seleccionado en el depósito.
3. Haga funcionar un ciclo de lavado normal.

Otro método para remover el residuo blanco es usar un enjuague con vinagre. Sin embargo, el vinagre es un ácido y usarlo con demasiada frecuencia podría dañar la lavavajillas.

Coloque (no vierta) 2 tazas (500 mL) de vinagre blanco en un recipiente con capacidad para dos tazas de vidrio o de otro material apto para lavavajillas en la canasta inferior. Haga funcionar la lavavajillas por un ciclo completo con una opción de secado al aire o un secado que ahorre energía. No use detergente. El vinagre se mezclará con el agua del lavado.

NOTA: Maytag recomienda el uso de pastillas o paquetes de detergente previamente medido de alta calidad y el uso de agente de enjuague para la limpieza y el cuidado diario de la lavavajillas.

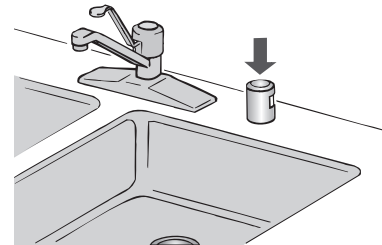

Si tiene una purga de aire de desagüe, verifíquela y límpiela si la lavavajillas no está desaguando bien.

Para reducir el riesgo de daños a la propiedad durante vacaciones o tiempo prolongado sin usar

- Cuando no vaya a usar la lavavajillas durante los meses de verano, cierre el suministro de agua y de electricidad a la lavavajillas.
- Asegúrese de que las líneas de suministro de agua estén protegidas contra congelamiento. La formación de hielo en las líneas de suministro puede aumentar la presión del agua y dañar la lavavajillas o la casa.
- Los daños ocasionados por congelamiento no están cubiertos por la garantía.
- Cuando guarde la lavavajillas en el invierno, evite daños por el agua y haga que personal de servicio autorizado acondicione la lavavajillas para el invierno.

Solución de problemas

Pruebe primero las soluciones sugeridas aquí. Si necesita asistencia adicional o más recomendaciones que puedan ayudarle a evitar una llamada de servicio técnico, consulte la página de la garantía de este manual o visite www.maytag.com/product_help. En Canadá, visite www.maytag.ca/product_help.

Si tiene preguntas o dudas, contáctenos por correo a la dirección que aparece a continuación:

En Estados Unidos:

Maytag Brand Home Appliances
Customer eXperience Center
553 Benson Road
Benton Harbor, MI 49022-2692

Procure incluir en el mensaje un número de teléfono al que podamos contactarlo durante el día.

En Canadá:

Maytag Brand Home Appliances
Customer eXperience Centre
200 – 6750 Century Ave.
Mississauga, Ontario L5N 0B7

PROBLEMA	SOLUCIÓN
LA LAVAVAJILLAS NO FUNCIONA	<p>NOTA: Es normal que la lavavajillas haga pausas repetidamente durante un ciclo. Si está destellando la luz de START (Inicio), presione la tecla START (Inicio) y cierre la puerta en menos de 4 segundos. Cerciórese de que la puerta esté cerrada y asegurada.</p> <ul style="list-style-type: none"> ■ Cerciórese de que no haya interferencia con fuentes grandes y el sistema de lavado en la parte posterior de la lavavajillas. ■ Revise para ver si algún artículo sobresale a través de la parte inferior o posterior de la canasta. Revise también para ver si algún artículo alto golpea la canasta superior o el brazo rociador. Ajuste la carga según sea necesario, para cerciorarse de que la puerta esté cerrada y asegurada. <p>Presione las teclas START (Inicio) o CANCEL (Cancelar), o abra y cierre la puerta antes de seleccionar el ciclo/opción. Los controles se deben reactivar después de un período de inactividad. Asegúrese de haber seleccionado un ciclo. (Consulte la sección “Descripción de los ciclos y las opciones”). Asegúrese de que haya suministro de energía a la lavavajillas. Es posible que se haya disparado un cortacircuitos o un fusible.</p> <p>Si están destellando otras luces que no sean la de START (Inicio) y la unidad no funciona, deberá llamar para solicitar servicio técnico.</p>
QUEDA DETERGENTE EN EL DEPÓSITO O LA PASTILLA ESTÁ EN EL FONDO DE LA CUBA	<p>Fijese si hay artículos tales como moldes para galletas, tablas de cortar o recipientes grandes, etc., que pudieran impedir que el depósito de detergente se abra como es debido.</p> <p>Cerciórese de que el detergente esté fresco y sin grumos.</p> <p>Asegúrese de que haya terminado el ciclo (la luz de Done (Listo) está encendida). Si no ha terminado, deberá reanudar el ciclo cerrando la puerta y presionando START (Inicio).</p>
EL CICLO FUNCIONA POR DEMASIADO TIEMPO	<p>NOTAS:</p> <ul style="list-style-type: none"> ■ Para usar menos agua y reducir el consumo de energía, usted verá que algunos ciclos en general funcionan hasta por 3 horas. ■ Lo mejor es fijar el calentador de agua en 120 °F (49 °C), ya que la lavavajillas demorará más mientras calienta el agua que esté más fría. ■ Algunas opciones agregarán tiempo al ciclo. Consulte la sección “Descripción de los ciclos y las opciones”. La opción de Heat Dry (Secado con calor) agregará aproximadamente 45 minutos. <p>Pruebe usar el ciclo Quick Wash (Lavado rápido).</p> <p>Antes de comenzar el ciclo, haga correr agua caliente de un grifo que esté cerca de la lavavajillas.</p>
LA LAVAVAJILLAS NO SECA	<p>NOTA: Los objetos de plástico y los artículos con superficies antiadherentes son difíciles de secar, ya que tienen una superficie porosa que tiende a retener las gotas de agua. Puede ser necesario secar con un paño de cocina. Se necesita usar el agente de enjuague junto con la opción de Power Dry (Secado de potencia) o Heated Dry (Secado con calor) para un secado adecuado. La carga correcta de los artículos puede afectar el secado. (Consulte las instrucciones de carga específicas dentro de este manual.) Los vasos y las tazas con base cóncava retienen el agua. Esta agua puede derramarse sobre otros artículos al descargarlos.</p> <ul style="list-style-type: none"> ■ Vacíe primero la canasta inferior. ■ Ubique estos artículos en el lado más inclinado de la canasta, para obtener mejores resultados.
NO SE LLENA	<p>Cerciórese de que esté dada el agua hacia la lavavajillas.</p> <p>Verifique que el flotador de protección de sobrellenado esté libre de obstrucciones. Consulte la sección “Piezas y características”.</p> <p>Verifique si hay espuma en la lavavajillas. Si se detecta espuma, es posible que la lavavajillas no funcione correctamente o que no se llene de agua. Consulte “Luces destellando” en la sección “Solución de problemas”.</p>
QUEDA AGUA EN LA CUBA/NO DESAGUA	<p>Asegúrese de que haya terminado el ciclo (la luz de Clean (Limpio) está encendida). Si no ha terminado, deberá reanudar el ciclo presionando START (Inicio) y cerrando la puerta en menos de 4 segundos.</p> <p>Si la lavavajillas está conectada a un recipiente de desechos alimenticios, asegúrese de haber quitado el tapón del disco removible de la entrada del recipiente de desechos.</p> <p>Revise si la manguera de desagüe está retorcida.</p> <p>Revise si hay obstrucciones de comida en el desagüe o en el recipiente de desechos.</p> <p>Revise el fusible o el disyuntor de la casa.</p>

PROBLEMA	SOLUCIÓN
AGUA DURA (RESIDUO BLANCO EN EL INTERIOR DE LA LAVAVAJILLAS O EN LA CRISTALERÍA)	<p>NOTA: Los residuos minerales del agua extremadamente dura pueden causar daños en su lavavajillas y hacer difícil que se obtenga una buena limpieza. Se recomienda enérgicamente un ablandador de agua si el agua tiene una dureza de 15 granos o más. Si no se instala un ablandador de agua, pueden ayudar los pasos siguientes:</p> <p>Use un limpiador comercial (se recomienda del limpiador de lavavajillas affresh®†) diseñado para lavavajillas, una vez por mes.</p> <p>Use siempre un agente de enjuague.</p> <p>Siempre use un detergente fresco de alta calidad.</p> <p>Use un aditivo para realzar el detergente/ablandador de agua que esté diseñado para lavavajillas.</p>
OLORES	<p>NOTA: Si la lavavajillas no se usa todos los días, puede hacer funcionar un ciclo de enjuague con la carga parcialmente llena, hasta que tenga una carga completa para lavar.</p> <p>Ponga a funcionar un enjuague con vinagre en la lavavajillas, colocando 2 tazas (500 ml) de vinagre blanco en un vaso de vidrio con capacidad de dos tazas en posición vertical, en la canasta inferior. Haga funcionar un ciclo normal con la opción Heat Dry (Secado con calor) apagada. No use detergente.</p> <p>Es posible que la lavavajillas no esté desaguando como es debido; vea “Queda agua en la cuba/ No desagua” en “Solución de problemas”.</p>
RUIDOS	<p>Se pueden escuchar periódicamente sonidos de gorgoteo a lo largo del ciclo, mientras se desagua la lavavajillas. Puede escucharse periódicamente el silbido normal de la válvula de agua.</p> <p>Puede escucharse un sonido normal de chasquido cuando se abre el depósito de detergente durante el ciclo y cuando se abre la puerta al final del mismo.</p> <p>La instalación incorrecta afectará los niveles de ruido.</p> <p>Pueden oírse ruidos sordos si los artículos se extienden más allá de las canastas e interfieren con los brazos de lavado.</p> <p>Reacomode la vajilla y reanude el ciclo.</p>
QUEDA SUCIEDAD DE LOS ALIMENTOS EN LOS PLATOS	<p>Asegúrese de cargar correctamente la lavavajillas. Una carga indebida puede disminuir en gran proporción el rendimiento del lavado. Consulte la sección “Uso de la lavavajillas”.</p> <p>Seleccione el ciclo y la opción adecuados para el tipo de suciedad. Puede usar el ciclo PowerBlast® con la opción High Temp Wash (Lavado con temperatura alta) para las cargas más rebeldes.</p> <p>Cerciórese de que la temperatura del agua de entrada sea de al menos 120 °F (49 °C).</p> <p>Use la cantidad adecuada de detergente fresco. Se necesitará más detergente para las cargas con mayor suciedad y condiciones de agua dura.</p> <p>Retire los restos de comida de los platos antes de ponerlos en la lavavajillas (no los enjuague previamente).</p>
PLATOS SUCIOS/ESPUMA EN LA LAVAVAJILLAS/ CICLO INCOMPLETO	<p>Si el sistema sensor de la lavavajillas detecta espuma, es posible que la lavavajillas no funcione correctamente o que no se llene de agua.</p> <p>La espuma puede ser ocasionada por lo siguiente:</p> <ul style="list-style-type: none"> ■ Uso del tipo incorrecto de detergente, como podría ser un detergente para lavar los platos a mano, detergente para ropa o jabón de tocador. ■ No volver a colocar la tapa del depósito del agente de enjuague después de llenarlo (o de volver a llenarlo). ■ Uso de cantidades excesivas de detergente para lavavajillas. ■ Enjuague inadecuado del detergente de platos lavados a mano antes de cargarlos en la lavavajillas. <p>Llame para solicitar servicio técnico.</p> <p>Si no hay agua en la máquina en cualquier momento durante un ciclo de lavado con agua caliente, el ciclo se terminará y no se encenderá el indicador de Clean (Limpio). Vea “No se llena” en la sección “Solución de problemas”.</p>
NO HA HIGIENIZADO	<p>Si la luz de higienizado está destellando, la carga NO está higienizada. Se ha interrumpido el ciclo en el enjuague final o la temperatura del calentador de agua se ha fijado en una temperatura muy baja. Fije el calentador de agua en 120 °F (49 °C).</p>
DAÑOS EN LA VAJILLA	<p>Una carga inapropiada puede hacer que los platos se desportillen o se dañen. (Consulte las instrucciones de carga específicas dentro de este manual.)</p>
LUCES DESTELLANDO	<p>Los indicadores destellarán cuando haya una pausa en el ciclo o cuando se haya interrumpido el mismo abriendo la puerta. Si está destellando la luz de START (Inicio), presione la tecla START (Inicio) y cierre la puerta en menos de 4 segundos.</p> <p>Consulte “Cómo iniciar un ciclo” en la sección “Uso de la lavavajillas”.</p> <p>Si está destellando la luz de Clean (Limpio) o cualquier otra luz y la lavavajillas no funciona, llame para solicitar servicio.</p>

PROBLEMA	SOLUCIÓN
VAJILLA TURBIA O CON MANCHAS (Y SOLUCIÓN DE AGUA DURA)	<p>Añada o ajuste la cantidad de agente de enjuague líquido para favorecer el secado y reducir las manchas. Consulte la sección “Detergente y agente de enjuague”.</p> <p>Use la cantidad adecuada de detergente.</p> <p>Para confirmar que se pueda quitar la turbidez, remoje el artículo en vinagre blanco durante 5 minutos. Seque el artículo. Si desaparece la turbidez, se debe a agua dura. Regule la cantidad de detergente y agente de enjuague. Consulte “Agua dura (Residuo blanco en el interior de la lavavajillas o en la cristalería)”, en la sección “Solución de problemas”. Si no se aclara, es debido a la corrosión (vea a continuación).</p> <p>Cerciórese de que la temperatura del agua entrante esté fijada en 120 °F (49 °C).</p> <p>Pruebe usar las opciones High Temp Wash (Lavado a temperatura alta) y Sani Rinse (Enjuague sanitario).</p> <p>Para eliminar las manchas, enjuague con vinagre en la lavavajillas siguiendo la descripción en la sección Limpieza y mantenimiento del interior.</p>
CORROSIÓN (TURBIDEZ PERMANENTE)	<p>Esta es una erosión de la superficie de la vajilla y puede deberse a una combinación de: agua demasiado caliente, uso de demasiado detergente con agua blanda o prelavado. El detergente necesita de la suciedad de la comida para actuar. Si ha habido corrosión, la cristalería está permanentemente dañada. Para evitar que continúe ocurriendo la corrosión, cambie la cantidad de detergente de manera que coincida con la dureza del agua, deje de lavar previamente y use opciones de calentamiento de agua solamente cuando la temperatura del agua de entrada sea menor de 120 °F (49 °C).</p>
FUGAS DE AGUA	<p>Asegúrese de que la lavavajillas esté instalada correctamente y de que esté nivelada.</p> <p>La espuma puede hacer que se desborde la lavavajillas. Mida el detergente con precisión y use solamente detergentes diseñados para usarse en una lavavajillas. Se necesita menos detergente en agua blanda. Si continúa el exceso de espuma, pruebe otra marca de detergente.</p> <p>Para evitar que se salga el agente de enjuague del depósito, cerciórese de que la tapa esté bien sujeta y evite el sobrellenado.</p>
SE HA DECOLORADO LA CUBA	<p>El alto contenido de hierro en el agua puede manchar la cuba.</p> <p>Los alimentos a base de tomate y otros alimentos pueden manchar la cuba o la vajilla. Debe limpiar los platos de grandes cantidades de alimentos con curry, chile en polvo, paprika, mostaza y especies similares antes de cargarlos.</p> <p>Puede usarse un limpiador a base de cítricos para limpiar la cuba.</p>

GARANTÍA LIMITADA DE LA LAVAVAJILLAS MAYTAG®

ADJUNTE SU RECIBO AQUÍ. SE REQUIERE UN COMPROBANTE DE COMPRA PARA OBTENER SERVICIO BAJO LA GARANTÍA.

Tenga disponible la siguiente información cuando llame al Customer eXperience Center:

- Nombre, dirección y número de teléfono
- Número de modelo y de serie
- Una descripción clara y detallada de problema
- Comprobante de compra que incluya nombre y dirección del distribuidor o minorista

SI NECESITA SERVICIO:

1. Antes de contactarnos para organizar la visita del servicio técnico, determine si su producto requiere reparación. Algunas cuestiones pueden resolverse sin servicio técnico. Tómese unos minutos para revisar la sección de Solución de problemas del Manual de uso y cuidado o visite producthelp.maytag.com.
2. Todos los servicios bajo la garantía los brindan exclusivamente prestadores autorizados de servicio de Maytag. En EE. UU. y Canadá, dirija todas las solicitudes de servicio técnico dentro de la garantía a:

Maytag Customer eXperience Center

En los EE. UU., llame al 1-800-688-9900. En Canadá, llame al 1-800-807-6777.

Si usted se encuentra fuera de los cincuenta Estados Unidos o Canadá, póngase en contacto con su distribuidor autorizado de Maytag para determinar si corresponde otra garantía.

GARANTÍA LIMITADA DE DIEZ AÑOS

QUÉ ESTÁ CUBIERTO

GARANTÍA LIMITADA DURANTE EL PRIMER AÑO (PIEZAS Y MANO DE OBRA)

Durante un año a partir de la fecha de compra, siempre y cuando este electrodoméstico principal se instale y se le dé un uso y mantenimiento de conformidad con las instrucciones adjuntas o provistas con el producto, la marca Maytag de Whirlpool Corporation o Whirlpool Canada LP (en lo sucesivo denominado "Maytag"), se hará cargo del costo de las piezas especificadas de fábrica y del trabajo de reparación para corregir defectos en los materiales o en la mano de obra, existentes en el momento de la compra de este electrodoméstico principal o reemplazará, a su entera discreción, el producto. En caso de reemplazo del producto, su electrodoméstico tendrá garantía durante el plazo restante del período de garantía de la unidad original.

GARANTÍA LIMITADA DEL SEGUNDO AL DÉCIMO AÑO (SÓLO PARA CIERTAS PIEZAS DE LOS COMPONENTES; NO SE INCLUYE LA MANO DE OBRA)

Desde el segundo al décimo año desde la fecha de compra original, siempre y cuando este electrodoméstico principal haya sido instalado, operado y mantenido de acuerdo a las instrucciones adjuntas o provistas con el producto, Maytag pagará por las piezas de repuesto especificadas de fábrica para los siguientes componentes, para corregir defectos no estéticos en los materiales o en la mano de obra de estas piezas, los cuales eviten el funcionamiento del electrodoméstico principal y que hayan existido en el momento de la compra de este electrodoméstico principal. La presente es una garantía limitada de diez años para las piezas nombradas a continuación solamente y no incluye la mano de obra de reparación.

- Canastas superior e inferior (excluye los estantes para tazas y la canastilla de los cubiertos)
- Cuchilla de la picadora
- Cuba de acero inoxidable y revestimiento de la puerta interior.

SU ÚNICO Y EXCLUSIVO RECURSO SEGÚN LOS TÉRMINOS DE ESTA GARANTÍA LIMITADA SERÁ EL DE REPARAR EL PRODUCTO SEGÚN SE ESTIPULA EN LA PRESENTE. El servicio deberá ser suministrado por una compañía de servicio designada por Maytag. Esta garantía limitada es válida solamente en Estados Unidos o en Canadá y se aplica solamente cuando el electrodoméstico principal se use en el país en el que se ha comprado. Esta garantía limitada está en vigencia a partir de la fecha de la compra del consumidor original. Se requiere una prueba de la fecha de compra original para obtener servicio bajo esta garantía limitada.

QUÉ NO ESTÁ CUBIERTO

1. El uso comercial, no residencial, multifamiliar, o no consistente con las instrucciones publicadas para el usuario, el operador o la instalación.
2. Instrucciones provistas en la casa para usar el producto.
3. Servicio técnico para corregir mantenimiento o instalación incorrectos del producto, instalación no acorde con los códigos eléctricos o de plomería o corrección de electricidad o plomería de la casa (p. ej. cableado, fusibles o mangueras de entrada de agua en la casa).
4. Piezas consumibles (por ejemplo, focos de luz, baterías, filtros de aire o de agua, soluciones conservantes, etc.).
5. Defectos o daños causados por piezas o accesorios no genuinos de Maytag.
6. Daños causados por accidente, uso indebido, abuso, incendio, inundación, actos fortuitos o uso con productos no aprobados por Maytag.
7. Reparaciones de piezas o sistemas para corregir daños o defectos causados por servicio técnico, alteración o modificación no autorizados del electrodoméstico.
8. Daños estéticos, incluso arañazos, abolladuras, desportilladuras u otro daño al acabado del electrodoméstico, a menos que se deba a defectos en los materiales o la mano de obra y se informe a Maytag en un lapso de 30 días.
9. Decoloración, herrumbre u óxido de superficies causados por ambientes cáusticos o corrosivos, incluso, entre otras cosas, altas concentraciones de sal, alta humedad o condensación o exposición a sustancias químicas.
10. Recogida o entrega. Este producto ha sido diseñado únicamente para ser reparado en la casa.
11. Gastos de viajes o transporte para el servicio técnico en lugares remotos donde no haya un proveedor de servicio técnico autorizado de Maytag disponible.
12. Retiro o reinstalación de electrodomésticos inaccesibles o componentes integrados (por ejemplo, adornos, paneles decorativos, pisos, gabinetes, islas, encimeras, mampostería, etc.) que interfieran con el servicio técnico, el retiro o el reemplazo del producto.
13. Servicio técnico o piezas para electrodomésticos con números de modelo/serie originales que se hayan removido, alterado o que no se puedan determinar con facilidad.

El costo de la reparación o el reemplazo bajo estas circunstancias excluidas correrá por cuenta del cliente.

EXCLUSIÓN DE GARANTÍAS IMPLÍCITAS

LAS GARANTÍAS IMPLÍCITAS, INCLUSO CUALQUIER GARANTÍA IMPLÍCITA DE COMERCIABILIDAD O GARANTÍA IMPLÍCITA DE ADECUACIÓN PARA UN PROPÓSITO PARTICULAR, ESTÁN LIMITADAS A DIEZ AÑOS O AL PERÍODO MÁS CORTO PERMITIDO POR LEY. Algunos estados y provincias no permiten la limitación de la duración de las garantías implícitas de comerciabilidad o capacidad, de modo que la limitación antes indicada quizá no le corresponda. Esta garantía le otorga derechos legales específicos y es posible que usted tenga también otros derechos que varían de un estado a otro o de una provincia a otra.

EXCLUSIÓN DE DECLARACIONES FUERA DE LA GARANTÍA

Maytag no hace declaraciones acerca de la calidad, durabilidad o necesidad de servicio técnico o reparación de este electrodoméstico principal aparte de las declaraciones incluidas en esta garantía. Si usted desea una garantía con una duración más prolongada o más completa que la garantía limitada que se incluye con este electrodoméstico principal, deberá dirigirse a Maytag o a su distribuidor acerca de la compra de una garantía extendida.

LÍMITE DE REPARACIONES: EXCLUSIÓN DE DAÑOS INCIDENTALES Y CONSECUENTES

SU ÚNICO Y EXCLUSIVO RECURSO SEGÚN LOS TÉRMINOS DE ESTA GARANTÍA LIMITADA SERÁ EL DE REPARAR EL PRODUCTO SEGÚN SE ESTIPULA EN LA PRESENTE. MAYTAG NO SE RESPONSABILIZARÁ POR DAÑOS INCIDENTALES O CONSECUENTES. Algunos estados y provincias no permiten la exclusión o limitación de daños incidentales o consecuentes, de modo que estas limitaciones y exclusiones quizás no le correspondan. Esta garantía le otorga derechos legales específicos y es posible que usted tenga también otros derechos que varían de un estado a otro o de una provincia a otra.

08/17