

KENWOOD

KMM-BT522HD
KMM-BT322U
KMM-BT322

KMM-BT240U
KMM-BT222U
KMR-M322BT

DIGITAL MEDIA RECEIVER

INSTRUCTION MANUAL

RÉCEPTEUR MULTIMÉDIA NUMÉRIQUE

MODE D'EMPLOI

RECEPTOR DE MEDIOS DIGITALES

MANUAL DE INSTRUCCIONES

JVCKENWOOD Corporation

For your records

Record the serial number, found on the back of the unit, in the spaces designated on the warranty card, and in the space provided below.

Refer to the model and serial numbers whenever you call upon your Kenwood dealer for information or service on the product.

Model KMM-BT522HD/KMM-BT322U/KMM-BT322/KMM-BT240U/KMM-BT222U/KMR-M322BT

Serial number _____

US Residents Only

Register Online

Register your Kenwood product at <http://www.kenwood.com/usa/>

FCC WARNING

This equipment may generate or use radio frequency energy. Changes or modifications to this equipment may cause harmful interference unless the modifications are expressly approved in the instruction manual. The user could lose the authority to operate this equipment if an unauthorized change or modification is made.

FCC NOTE

This equipment has been tested and found to comply with the limits for a Class B digital device, pursuant to Part 15 of the FCC Rules. These limits are designed to provide reasonable protection against harmful interference in a residential installation. This equipment may cause harmful interference to radio communications, if it is not installed and used in accordance with the instructions. However, there is no guarantee that interference will not occur in a particular installation. If this equipment does cause harmful interference to radio or television reception, which can be determined by turning the equipment off and on, the user is encouraged to try to correct the interference by one or more of the following measures:

- Reorient or relocate the receiving antenna.
- Increase the separation between the equipment and receiver.
- Connect the equipment into an outlet on a circuit different from that to which the receiver is connected.
- Consult the dealer or an experienced radio/TV technician for help.

Información acerca de la eliminación de equipos eléctricos y electrónicos al final de la vida útil (aplicable a los países que hayan adoptado sistemas independientes de recogida de residuos)



Los productos con el símbolo de un contenedor con ruedas tachado no podrán ser desechados como residuos domésticos. Los equipos eléctricos y electrónicos al final de la vida útil, deberán ser reciclados en instalaciones que puedan dar el tratamiento adecuado a estos productos y a sus subproductos residuales correspondientes.

Póngase en contacto con su administración local para obtener información sobre el punto de recogida más cercano. Un tratamiento correcto del reciclaje y la eliminación de residuos ayuda a conservar los recursos y evita al mismo tiempo efectos perjudiciales en la salud y el medio ambiente.

Informação sobre a eliminação de pilhas

Este produto não deve ser eliminado como lixo doméstico geral. Devolva a pilha usada ao revendedor ou entidade autorizada para que a mesma seja devolvida ao fabricante ou importador.

A reciclagem e a eliminação de lixo de maneira apropriada ajudarão a conservar os recursos naturais ao mesmo tempo que prevenirão os efeitos prejudiciais à nossa saúde e ao meio ambiente.

CALIFORNIA, USA ONLY

This product contains a CR Coin Cell Lithium Battery which contains Perchlorate Material—special handling may apply. See www.dtsc.ca.gov/hazardouswaste/perchlorate

libFLAC

Copyright (C) 2000–2009 Josh Coalson

Copyright (C) 2011–2013 Xiph.Org Foundation

Redistribution and use in source and binary forms, with or without modification, are permitted provided that the following conditions are met:

- Redistributions of source code must retain the above copyright notice, this list of conditions and the following disclaimer.
- Redistributions in binary form must reproduce the above copyright notice, this list of conditions and the following disclaimer in the documentation and/or other materials provided with the distribution.
- Neither the name of the Xiph.org Foundation nor the names of its contributors may be used to endorse or promote products derived from this software without specific prior written permission.

THIS SOFTWARE IS PROVIDED BY THE COPYRIGHT HOLDERS AND CONTRIBUTORS "AS IS" AND ANY EXPRESS OR IMPLIED WARRANTIES, INCLUDING, BUT NOT LIMITED TO, THE IMPLIED WARRANTIES OF MERCHANTABILITY AND FITNESS FOR A PARTICULAR PURPOSE ARE DISCLAIMED. IN NO EVENT SHALL THE FOUNDATION OR CONTRIBUTORS BE LIABLE FOR ANY DIRECT, INDIRECT, INCIDENTAL, SPECIAL, EXEMPLARY, OR CONSEQUENTIAL DAMAGES (INCLUDING, BUT NOT LIMITED TO, PROCUREMENT OF SUBSTITUTE GOODS OR SERVICES; LOSS OF USE, DATA, OR PROFITS; OR BUSINESS INTERRUPTION) HOWEVER CAUSED AND ON ANY THEORY OF LIABILITY, WHETHER IN CONTRACT, STRICT LIABILITY, OR TORT (INCLUDING NEGLIGENCE OR OTHERWISE) ARISING IN ANY WAY OUT OF THE USE OF THIS SOFTWARE, EVEN IF ADVISED OF THE POSSIBILITY OF SUCH DAMAGE.

IC (Industry Canada) Notice

This device complies with Industry Canada's licence-exempt RSSs.

Operation is subject to the following two conditions:

- (1) This device may not cause interference; and
- (2) This device must accept any interference, including interference that may cause undesired operation of the device.

Note de IC (Industrie Canada)

Le présent appareil est conforme aux CNR d'Industrie Canada applicables aux appareils radio exempts de licence.

L'exploitation est autorisée aux deux conditions suivantes:

- (1) l'appareil ne doit pas produire de brouillage;
- (2) l'utilisateur de l'appareil doit accepter tout brouillage radioélectrique subi, même si le brouillage est susceptible d'en compromettre le fonctionnement.

(For **KMM-BT522HD** / **KMR-M322BT**)

Contains Bluetooth Module

FCC ID:

ZWY8350X

IC ID:

12033A-8350X

(For **KMM-BT322U** / **KMM-BT322** / **KMM-BT240U** / **KMM-BT222U**)

Contains Bluetooth Module

FCC ID:

ZWY8811X

IC ID:

12033A-8811X

This transmitter must not be co-located or operated in conjunction with any other antenna or transmitter.

CAUTION

This equipment complies with FCC/IC radiation exposure limits set forth for an uncontrolled environment and meets the FCC radio frequency (RF) Exposure Guidelines and RSS-102 of the IC radio frequency (RF) Exposure rules. This equipment has very low levels of RF energy that is deemed to comply without maximum permissive exposure evaluation (MPE). But it is desirable that it should be installed and operated keeping the radiator at least 20cm or more away from person's body.

ATTENTION

Cet équipement est conforme aux limites d'exposition aux rayonnements énoncées pour un environnement non contrôlé et respecte les règles des radioélectriques (RF) de la FCC lignes directrices d'exposition et d'exposition aux fréquences radioélectriques (RF) CNR-102 de l'IC. Cet équipement émet une énergie RF très faible qui est considérée comme conforme sans évaluation de l'exposition maximale autorisée (MPE). Cependant, il est souhaitable qu'il devrait être installé et utilisé en gardant une distance de 20 cm ou plus entre le radiateur et le corps humain.

Para cumplimiento de la IFT:

"La operación de este equipo está sujeta a las siguientes dos condiciones:

- (1) es posible que este equipo o dispositivo no cause interferencia perjudicial y
- (2) este equipo o dispositivo debe aceptar cualquier interferencia, incluyendo la que pueda causar su operación no deseada"

SOFTWARE LICENSE AGREEMENT

The software embedded in the Product (hereinafter the "Licensed Software") provided by Licensor is copyrighted to or sublicensable by the Licensor, and this Agreement provides for the terms and conditions which Users shall follow in order to use the Licensed Software.

The User shall use the Licensed Software by agreeing with the terms of this Software License Agreement. This Agreement shall be deemed completed at the time the User (hereinafter the "User") initially used the Product in which the "Licensed Software" is embedded.

The Licensed Software may include the software which has been licensed to the Licensor directly or indirectly from any third party. In such case, some third parties require the Users to follow their conditions for use separately from this Software License Agreement. Such software shall not be subject to this Agreement, and the Users are urged to read the "Important Notice concerning the Software" to be provided separately below.

Article 1 General Provision

The Licensor shall grant to the User a non-exclusive and non-transferable (other than the exceptional case referred to in Article 3, Paragraph 1) licensed to use the Licensed Software within the country of the User. (the country where the User bought the Product(hereinafter the "Country"))

Article 2 License

1. The license granted under this Agreement shall be the right to use the Licensed Software in the Product.
2. The User shall not duplicate, copy, modify, add, translate or otherwise alter, or lease the Licensed Software and any related documents, whether in whole or in part.
3. The use of the Licensed Software shall be limited to personal purpose, and the Licensed Software shall not be distributed, licensed or sub-licensed whether it is for commercial purpose or not.
4. The User shall use the Licensed Software according to the directions described in the operation manual or help file, and is prohibited to use or duplicate any data in a manner violating the Copyright Law or any other laws and regulations by applying whole or a part of the Licensed Software.

Article 3 Conditions for Grant of License

1. When the User transfers the Product, it may also transfer the license to use the Licensed Software embedded in the Product (including any related materials, updates and upgrades) on condition that no original, copies or related materials continue in the possession of the User, and that the User shall cause the transferee to comply with this Software License Agreement.
2. The User shall not carry out reverse engineering, disassembling, decompiling or any other code analysis works in connection with the Licensed Software.

Article 4 Right pertaining to the Licensed Software

Any and all copyrights and other rights pertaining to the Licensed Software and related documents shall belong to the Licensor or the original holder of the right who granted to the Licensor the license or sublicense for the Licensed Software (hereinafter the "Original Rightholder"), and the User shall not be entitled to any right other than the license granted hereunder, in respect of the Licensed Software and any related documents.

Article 5 Indemnification of Licensor

1. Neither the Licensor nor the Original Rightholder shall be liable for any damage incurred by the User or any third party due to the exercise of the license granted to the User under this Agreement, unless otherwise restricted by law.
2. The Licensor will offer no guarantee for the merchantability, convertibility and consistency with certain objective of the Licensed Software.

Article 6 Liability to Third Party

If any dispute has arisen with any third party due to an infringement upon a copyright, patent or any other intellectual property right that was caused by the User's use of the Licensed Software, the User shall settle such dispute at its own cost and hold the Licensor and the Original Rightholder harmless from any inconvenience it may cause.

Article 7 Confidentiality

The User shall keep the confidentiality of such portion of the Licensed Software, related documents thereof or any other information to be granted under this Agreement, as well as the conditions of this Agreement as has not yet entered the public domain, and shall not disclose or divulge the same to any third party without approval of the Licensor.

Article 8 Termination

In case the User falls under any of the events described in the following items, the Licensor may immediately terminate this Agreement or claim that the User compensates for the damage incurred by the Licensor due to such event:

- (1) when the User violated any provision of this Agreement; or
- (2) when a petition has been filed against the User for an attachment, provisional attachment, provisional disposition or any other compulsory execution.

Article 9 Destruction of the Licensed Software

If this Agreement is terminated pursuant to the provision of Article 8, the User shall destroy the Licensed Software, any related documents and copies thereof within two (2) weeks from such date of termination.

Article 10 Protection of Copyright

1. The copyright and all the other intellectual property rights relating to the Licensed Software shall belong to the Licensor and the Original Rightholder, and in no event shall they be under the ownership of the User.
2. The User shall, whenever it uses the Licensed Software, comply with any laws relating to the copyright and other intellectual property rights.

Article 11 Export Restriction

1. It is prohibited to export the Licensed Software and any related documents outside the country of the User (including transmission thereof outside the country of the User via Internet of other communication tools).
2. The User shall understand that the Licensed Software shall be subject to the export restrictions adopted by the country of User and any other countries.
3. The User shall agree that the software will be subject to any and all applicable international and domestic laws (including the export control regulation of the country of User and any other countries, and any restrictions concerning the end-users, the use by end-users and importing countries to be provided by the country of User and any other countries, and any other governmental authorities).

Article 12 Miscellaneous

1. In the event any part of this Agreement is invalidated by operation of law, the residual provisions shall continue in force.
2. Matters not stipulated in this Agreement or any ambiguity or question raised in the construction of this Agreement shall be provided or settled upon good-faith consultation between the Licensor and the User.
3. The Licensor and the User hereby agree that this Agreement is governed by the laws of Japan, and any dispute arising from, and relating to the rights and obligations under, this Agreement shall be submitted to the exclusive jurisdiction of the Tokyo District Court for its first instance.

Important Notice concerning the Software

-jansson

Copyright (c) 2009-2012 Petri Lehtinen <petri@digip.org>

Permission is hereby granted, free of charge, to any person obtaining a copy of this software and associated documentation files (the "Software"), to deal in the Software without restriction, including without limitation the rights to use, copy, modify, merge, publish, distribute, sublicense, and/or sell copies of the Software, and to permit persons to whom the Software is furnished to do so, subject to the following conditions:

The above copyright notice and this permission notice shall be included in all copies or substantial portions of the Software.

THE SOFTWARE IS PROVIDED "AS IS", WITHOUT WARRANTY OF ANY KIND, EXPRESS OR IMPLIED, INCLUDING BUT NOT LIMITED TO THE WARRANTIES OF MERCHANTABILITY, FITNESS FOR A PARTICULAR PURPOSE AND NONINFRINGEMENT. IN NO EVENT SHALL THE AUTHORS OR COPYRIGHT HOLDERS BE LIABLE FOR ANY CLAIM, DAMAGES OR OTHER LIABILITY, WHETHER IN AN ACTION OF CONTRACT, TORT OR OTHERWISE, ARISING FROM, OUT OF OR IN CONNECTION WITH THE SOFTWARE OR THE USE OR OTHER DEALINGS IN THE SOFTWARE.

CONTENTS

BEFORE USE	2
BASICS	3
GETTING STARTED	4
1 Select the display language and cancel the demonstration	
2 Set the clock and date	
3 Set the initial settings	
HD Radio™ tuner	6
RADIO	7
USB/iPod/ANDROID	9
AUX	11
Pandora®	12
iHeartRadio®	13
Spotify	14
SiriusXM® Radio	15
BLUETOOTH®	18
AUDIO SETTINGS	25
DISPLAY SETTINGS	28
TROUBLESHOOTING	29
REFERENCES	32
Maintenance More information	
INSTALLATION/CONNECTION	35
SPECIFICATIONS	39

BEFORE USE

IMPORTANT

- To ensure proper use, please read through this manual before using this product. It is especially important that you read and observe Warning and Caution in this manual.
- Please keep the manual in a safe and accessible place for future reference.

▲ WARNING

- **Do not operate any function that takes your attention away from safe driving.**
- **Do not ingest the battery, Chemical Burn Hazard**

The remote control supplied with this product contains a coin/button cell battery.

If the coin/button cell battery is swallowed, it can cause severe internal burns in just 2 hours and can lead to death.

Keep new and used batteries away from children.

If the battery compartment does not close securely, stop using the product and keep it away from children.

If you think batteries might have been swallowed or placed inside any part of the body, seek immediate medical attention.

▲ Caution

Volume setting:

- Adjust the volume so that you can hear sounds outside the car to prevent accidents.
- Lower the volume before playing digital sources to avoid damaging the speakers by the sudden increase of the output level.

General:

- Avoid using the external device if it might hinder safe driving.
- Make sure all important data has been backed up. We shall bear no responsibility for any loss of recorded data.
- Never put or leave any metallic objects (such as coins or metal tools) inside the unit to prevent a short circuit.
- USB rating is indicated on the main unit. To view, detach the faceplate. (→ 3)
- Depending on the types of cars, the antenna will automatically extend when you turn on the unit with the antenna control wire connected (→ 37). Turn off the unit or change the source to STANDBY when parking at a low ceiling area.

Remote control (RC-406):

- Do not leave the remote control in hot places such as on the dashboard.
- The Lithium battery is in danger of explosion if replaced incorrectly. Replace it only with the same or equivalent type.
- The battery pack or batteries shall not be exposed to excessive heat such as sunshine, fire or the like.

How to read this manual

- Operations are explained mainly using buttons on the faceplate of **KMM-BT322U**.
- English indications are used for the purpose of explanation. You can select the display language from the [FUNCTION] menu. (→ 5)
- [XX] indicates the selected items.
- (→ XX) indicates references are available on the stated page.

BASICS

Faceplate

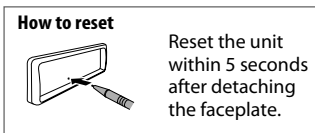
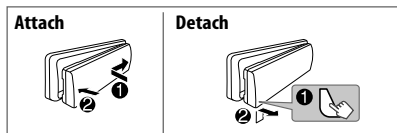
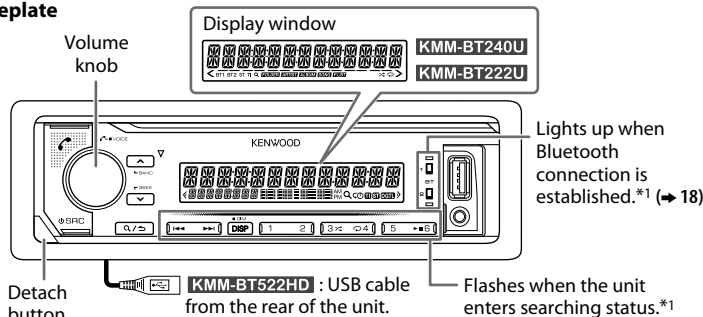

Remote control (RC-406) (supplied for **KMM-BT322**)

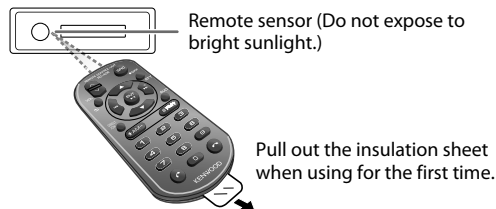

KMM-BT522HD / **KMM-BT322U** : Can be remotely controlled with an optionally purchased remote control.
KMM-BT240U / **KMM-BT222U** / **KMR-M322BT** : Remote control functions are not available.

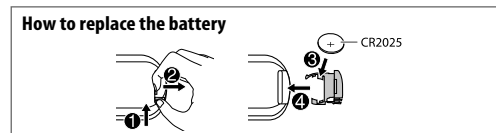

To	On the faceplate	On the remote control
Turn on the power	Press SRC . • Press and hold to turn off the power. *2	Press and hold SRC to turn off the power. (Pressing SRC does not turn on the power.)
Adjust the volume	Turn the volume knob.	Press VOL \wedge or VOL \vee . • Press and hold VOL \wedge to continuously increase the volume to 15.
Select a source	Press SRC repeatedly.	Press ATT during playback to attenuate the sound. • Press again to cancel.
Change the display information*3	Press DISP repeatedly. (→ 34, 35)	Press SRC repeatedly. (Not available)

*1 Only for **KMM-BT522HD** / **KMM-BT322U** / **KMM-BT322** / **KMR-M322BT**.

*2 For **KMR-M322BT** : The power will automatically turn off after 20 minutes when in standby mode (Auto Power Off).

*3 For **KMM-BT322** : You can also turn off the display information by pressing **DISP** repeatedly.

GETTING STARTED

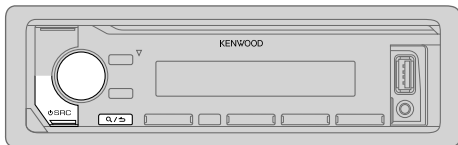

1 Select the display language and cancel the demonstration

When you turn on the power for the first time (or [FACTORY RESET] is set to [YES], → 5), the display shows: "SEL LANGUAGE" → "PRESS" → "VOLUME KNOB"

- 1 Turn the volume knob to select [ENG] (English) or [SPA] (Spanish), then press the knob.
[ENG] is selected for the initial setup.
Then, (except for [KMR-M322BT]) the display shows: "CANCEL DEMO" → "PRESS" → "VOLUME KNOB".
- 2 Press the volume knob.
[YES] is selected for the initial setup.
- 3 Press the volume knob again.
"DEMO OFF" appears.

2 Set the clock and date

- 1 Press the volume knob to enter [FUNCTION].
 - 2 Turn the volume knob to select [CLOCK], then press the knob.
- To adjust the clock**
- 3 Turn the volume knob to select [CLOCK ADJUST], then press the knob.
 - 4 Turn the volume knob to make the settings, then press the knob.
Hour → Minute
 - 5 Turn the volume knob to select [CLOCK FORMAT], then press the knob.
 - 6 Turn the volume knob to select [12H] or [24H], then press the knob.

To set the date

- 7 Turn the volume knob to select [DATE FORMAT], then press the knob.
- 8 Turn the volume knob to select [DD/MM/YY] or [MM/DD/YY], then press the knob.
- 9 Turn the volume knob to select [DATE SET], then press the knob.
- 10 Turn the volume knob to make the settings, then press the knob.
Day → Month → Year or Month → Day → Year
- 11 Press and hold Q/↵ to exit.

To return to the previous setting item, press Q/↵.

3 Set the initial settings

- 1 Press **⏻ SRC** repeatedly to enter STANDBY.
- 2 Press the volume knob to enter [FUNCTION].
- 3 Turn the volume knob to select an item (see the following table), then press the knob.
- 4 Repeat step 3 until the desired item is selected or activated.
- 5 Press and hold Q/↵ to exit.

To return to the previous setting item, press Q/↵.

Default: **XX**

AUDIO CONTROL

SWITCH PREOUT	(For [KMM-BT240U] / [KMM-BT222U]) REAR/SUB-W: Selects whether rear speakers or a subwoofer are connected to the line out terminals on the rear (through an external amplifier). (→ 38)
---------------	--

DISPLAY

EASY MENU	(For [KMM-BT522HD] / [KMM-BT322U] / [KMM-BT322] / [KMR-M322BT]) When entering [FUNCTION]... ON: ZONE 1 illumination changes to white color. ; OFF: ZONE 1 illumination remains as [COLOR SELECT] color. (→ 29) • ZONE 2 illumination changes to light blue color when you enter [FUNCTION], irregardless of the [EASY MENU] setting. • Refer to the illustration on page 28 for zone identification.
-----------	---

GETTING STARTED

TUNER SETTING	
PRESET TYPE	NORMAL: Memorizes one station for each preset button in each band (FM1/FM2/FM3/AM). ; MIX: Memorizes one station or SiriusXM channel for each preset button, regardless of the selected band or SiriusXM channel.
SYSTEM	
KEY BEEP	ON: Activates the keypress tone. ; OFF: Deactivates.
SOURCE SELECT	
PANDORA SRC	(Except for [KMM-BT322]) ON: Enables PANDORA FRONT/PANDORA REAR/PANDORA in source selection. ; OFF: Disables. (➔ 12)
IHEART SRC	(Except for [KMM-BT322]) ON: Enables IHEARTRADIO-F/IHEARTRADIO-R/IHEARTRADIO in source selection. ; OFF: Disables. (➔ 13)
SPOTIFY SRC	ON: Enables SPOTIFY FRONT/SPOTIFY REAR/SPOTIFY in source selection. ; OFF: Disables. (➔ 14)
BUILT-IN AUX	ON: Enables AUX in source selection. ; OFF: Disables. (➔ 11)
F/W UPDATE	
UPDATE SYSTEM/UPDATE HD (for [KMM-BT522HD])	
F/W UP xxxx/	YES: Starts upgrading the firmware. ; NO: Cancels (upgrading is not activated).
F/W UP Vxx	For details on how to update the firmware, visit < www.kenwood.com/cs/ce/ >.
FACTORY RESET	YES: Resets the settings to default (except the stored station). ; NO: Cancels.
CLOCK	
CLOCK DISPLAY	(Except for [KMR-M322BT]) ON: The clock time is shown on the display even when the unit is turned off. ; OFF: Cancels.
ENGLISH	Select the display language for [FUNCTION] menu and music information if applicable.
ESPAÑOL	By default, [ENGLISH] is selected.

Register the marine remote ID (for **[KMR-M322BT]**)

Applicable only when you connect Kenwood Marine Remote Control unit (KCA-RC55MR, optional accessory) to this unit.

- For connection, ➔ 38, **Connecting external components**.
- Refer also to the supplied instruction manual of the Kenwood Marine Remote Control unit for more information.

Preparation:

Press **[SRC]** repeatedly to enter STANDBY, then press the volume knob to enter **[FUNCTION]**.

- 1 Turn the volume knob to select an item, then press the knob. **[SYSTEM] ➔ [REM SETTING] ➔ [REMOTE ID SET]**
Remote control ID list is displayed.
 - **[YES]** indicates that this ID is already registered.
 - **[NO]** indicates that this ID is available.
- 2 Turn the volume knob to select an available ID **[REM ID1]/[REM ID2]/[REM ID3]**, then press the knob.
"REGISTERING" appears on the display window.

To register, on the Kenwood Marine Remote Control unit:

- Press **ENTER** to register as **[REM ID1]**.
 - Press **SRC** to register as **[REM ID2]**.
 - Press **DISP** to register as **[REM ID3]**.
- Once the ID is registered, "COMPLETED" appears.

To delete the registered ID

- 1 Turn the volume knob to select an item, then press the knob. **[SYSTEM] ➔ [REM SETTING] ➔ [REMOTE ID DEL]**
- 2 Turn the volume knob to select the ID to delete **[ID1 DELETE]/[ID2 DELETE]/[ID3 DELETE]**, then press the knob.
- 3 Turn the volume knob to select **[YES]** to delete the selected ID, and select **[NO]** to cancel.

- To exit, press and hold **[Q/↵]**.
- To return to the previous setting item, press **[Q/↵]**.

HD Radio™ tuner (for KMM-BT522HD)

You can tune in to both conventional and HD Radio broadcasts.

- To find HD Radio stations in your area, visit <<http://www.hdradio.com>>.

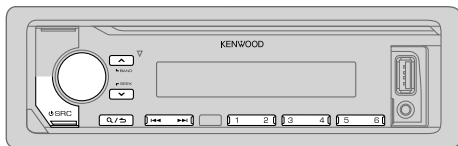

Search for a station

- 1 Press **SRC** repeatedly to select HD RADIO.
 - 2 Press **▲BAND** repeatedly (or press **#FM+ / *AM-** on the remote control) to select FM1/FM2/FM3/AM.
 - 3 Press **◀◀ / ▶▶** (or press **◀◀ / ▶▶ (+)** on the remote control) to search for a station or channel.
- To change the searching method for **◀◀ / ▶▶**: Press **▼SEEK** repeatedly.
AUTO1 : Automatically search for a station or channel.
AUTO2 : Search for a preset station or channel.
MANUAL : Manually search for a station or channel.
 - To store a station or channel: Press and hold one of the number buttons (**1** to **6**).
 - To select a stored station or channel: Press one of the number buttons (**1** to **6**) (or press one of the number buttons (**1** to **6**) on the remote control).

Direct Access Tuning (using the remote control)

- 1 Press **DIRECT** to enter Direct Access Tuning.
 - 2 Press the number buttons to enter a frequency.
 - 3 Press **ENT ▶▶** to search for a station or channel.
- To cancel, press **↵** or **DIRECT**.
 - If no operation is done for 10 seconds after step **2**, Direct Access Tuning is automatically canceled.

Select an HD Radio multicast channel

Many HD Radio stations offer more than one channel programming. This service is called multicasting. While receiving HD Radio multicast channels...

- Press **◀◀ / ▶▶** to select your desired channel (HD1 to HD8).
“LINKING” appears while linking to a multicast channel.

Receive an Emergency Alert message

You can receive an emergency alert message while listening to another source or while in STANDBY, via HD Radio Broadcast.

■ Activate emergency alert message reception

- 1 Press the volume knob to enter [FUNCTION].
 - 2 Turn the volume knob to select [TUNER SETTING], then press the knob.
 - 3 Turn the volume knob to select [EA], then press the knob.
 - 4 Turn the volume knob to select [ON], then press the knob.
 - 5 Press and hold **Q/↵** to exit.
- To deactivate emergency alert message reception, select [OFF] in step 4.
 - To return to the previous setting item, press **Q/↵**.

■ Receive an emergency alert message

When an emergency alert message is received, it appears and remains on the display until the user performs the “Ignore” function.

- Press **SRC** (or press **SRC** on the remote control) to ignore the alert message.
The same emergency alert message will not interrupt again for 12 hours.

■ Display received emergency alert messages

The received emergency alert messages are stored in the Alert Message List, and you can check them later. While listening to the HD RADIO source...

- 1 Press **Q/↵** to display the Alert Message List.
- 2 Turn the volume knob to select a message.

HD Radio™ tuner (for **KMM-BT522HD**)

- Press the volume knob to display the information related to the message.
- Press **Q** / **↶** again to exit.

- “NO LIST” appears when the list is empty.
- This feature can store up to four messages in the list.
- To clear the message list, set [FACTORY RESET] to [YES]. (→ 5)

Other settings

- Press the volume knob to enter [FUNCTION].
- Turn the volume knob to select an item (see the following table), then press the knob.
- Repeat step 2 until the desired item is selected or activated.
- Press and hold **Q** / **↶** to exit.

To return to the previous setting item, press **Q** / **↶**.

Default: **XX**

TUNER SETTING	
IF BAND	AUTO : Increases the tuner selectivity to reduce interference noises from adjacent FM stations. (Stereo effect may be lost.); WIDE : Subjects to interference noises from adjacent FM stations, but sound quality will not be degraded and the stereo effect will remain.
AUTO MEMORY	YES : Automatically starts memorizing 6 stations with good reception.; NO : Cancels. • Selectable only if [NORMAL] is selected for [PRESET TYPE]. (→ 5)
RECEIVE MODE	Sets the receive mode of the HD Radio receiver. AUTO : Automatically tunes to analog broadcast when there is no digital broadcast.; DIGITAL : Tunes in to digital broadcast only.; ANALOG : Tunes in to analog broadcast only.
CLOCK	
TIME SYNC	ON : Synchronizes the unit's time to the Radio Broadcast Data System station time.; OFF : Cancels.

RADIO (for **KMM-BT322U** / **KMM-BT322** / **KMM-BT240U** / **KMM-BT222U** / **KMR-M322BT**)

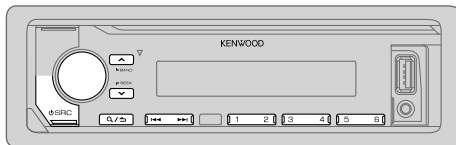

Search for a station

- Press **⏻ SRC** repeatedly to select RADIO.
 - Press **⬆ BAND** repeatedly (or press **#FM+ / *AM-** on the remote control) to select FM1/FM2/FM3/AM.
 - Press **⏪ / ⏩** (or press **⏪ / ⏩ (+)** on the remote control) to search for a station.
- To change the searching method for **⏪ / ⏩**: Press **⏴ SEEK** repeatedly.
AUTO1 : Automatically search for a station.
AUTO2 : Search for a preset station.
MANUAL : Manually search for a station.
 - To store a station: Press and hold one of the number buttons (**1** to **6**).
 - To select a stored station: Press one of the number buttons (**1** to **6**) (or press one of the number buttons (**1** to **6**) on the remote control).

Direct Access Tuning (using the remote control)

- Press **DIRECT** to enter Direct Access Tuning.
 - Press the number buttons to enter a frequency.
 - Press **ENT ▶ II** to search for a station.
- To cancel, press **↶** or **DIRECT**.
 - If no operation is done for 10 seconds after step 2, Direct Access Tuning is automatically canceled.

Other settings

- 1 Press the volume knob to enter [FUNCTION].
- 2 Turn the volume knob to select an item (see the following table), then press the knob.
- 3 Repeat step 2 until the desired item is selected/activated or follow the instructions stated on the selected item.
- 4 Press and hold **Q**/**↵** to exit.

To return to the previous setting item, press **Q**/**↵**.

Default: **XX**

TUNER SETTING

AUTO MEMORY	YES: Automatically starts memorizing 6 stations with good reception. ; NO: Cancels. • Selectable only if [NORMAL] is selected for [PRESET TYPE]. (→ 5)
MONO SET	ON: Improves the FM reception, but the stereo effect may be lost. ; OFF: Cancels.
NEWS SET	(For KMM-BT322) ON: The unit will temporarily switch to News Programme if available. ; OFF: Cancels.
REGIONAL	(For KMM-BT322) ON: Switches to another station only in the specific region using the "AF" control. ; OFF: Cancels.
AF SET	(For KMM-BT322) ON: Automatically searches for another station broadcasting the same program in the same Radio Data System network with better reception when the current reception is poor. ; OFF: Cancels.
TI	ON: Allows the unit to temporarily switch to Traffic Information if available ("TI" lights up). ; OFF: Cancels.

PTY SEARCH (For **KMM-BT322U** / **KMM-BT240U** / **KMM-BT222U** / **KMR-M322BT**)

Select the available Program Type, then press **◀**/**▶** to start.

(For **KMM-BT322**)

- 1 Turn the volume knob to select the available Program Type, then press the knob.
- 2 Turn the volume knob to select the PTY language (**ENGLISH**/FRENCH/GERMAN), then press the knob.
- 3 Press **◀**/**▶** to start searching.

CLOCK

TIME SYNC **ON:** Synchronizes the unit's time to the Radio Broadcast Data System/Radio Data System station time. ; **OFF:** Cancels.

Available Program Type for [PTY SEARCH]

(For **KMM-BT322U** / **KMM-BT240U** / **KMM-BT222U** / **KMR-M322BT**)

SPEECH : **NEWS, INFORM** (information), **SPORTS, TALK, LANGUAGE, REL TALK** (religious talk), **PERSNLTY** (personality), **PUBLIC, COLLEGE, HABL ESP** (spanish talk), **WEATHER**

MUSIC : **ROCK, CLS ROCK** (classic rock), **ADLT HIT** (adult hits), **SOFT RCK** (softrock), **TOP 40, COUNTRY, OLDIES, SOFT, NOSTALGA** (nostalgia), **JAZZ, CLASSICL** (classical), **R & B** (rhythm and blues), **SOFT R&B** (soft rhythm and blues), **REL MUSC** (religious music), **MUSC ESP** (spanish music), **HIP HOP**

(For **KMM-BT322**)

SPEECH : **NEWS, AFFAIRS, INFO** (information), **SPORT, EDUCATE, DRAMA, CULTURE, SCIENCE, VARIED, WEATHER, FINANCE, CHILDREN, SOCIAL, RELIGION, PHONE IN, TRAVEL, LEISURE, DOCUMENT**

MUSIC : **POP M** (music), **ROCK M** (music), **EASY M** (music), **LIGHT M** (music), **CLASSICS, OTHER M** (music), **JAZZ, COUNTRY, NATION M** (music), **OLDIES, FOLK M** (music)

The unit will search for the Program Type categorized under [SPEECH] or [MUSIC] if selected.

- [MONO SET]/[NEWS SET]/[REGIONAL]/[AF SET]/[TI]/[PTY SEARCH] is selectable only when the band is FM1/FM2/FM3.
- If the volume is adjusted during reception of traffic information or news bulletin, the adjusted volume is memorized automatically. It will be applied the next time traffic information or news bulletin is turned on.

USB/iPod/ANDROID

Start playback

The source changes automatically and playback starts.

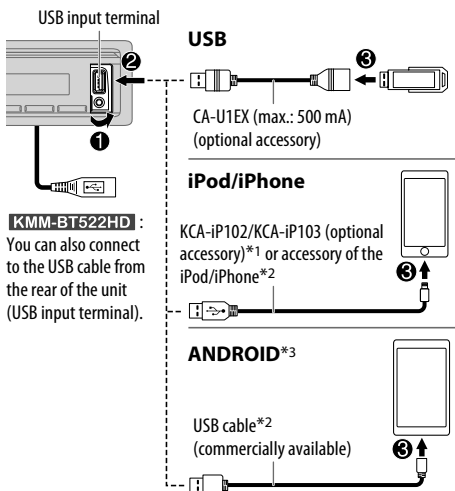

KMM-BT522HD :
You can also connect to the USB cable from the rear of the unit (USB input terminal).

USB

CA-U1EX (max.: 500 mA)
(optional accessory)

iPod/iPhone

KCA-iP102/KCA-iP103 (optional accessory)*1 or accessory of the iPod/iPhone*2

ANDROID*3

USB cable*2
(commercially available)

*1 KCA-iP102 : 30-pin type, KCA-iP103 : Lightning type

*2 Do not leave the cable inside the car when not using.

*3 When connecting an Android device, "Press [VIEW] to install KENWOOD MUSIC PLAY APP" is shown. Follow the instructions to install the application. You can also install the latest version of KENWOOD MUSIC PLAY application on your Android device before connecting. For more information, visit <www.kenwood.com/cs/ce/>.

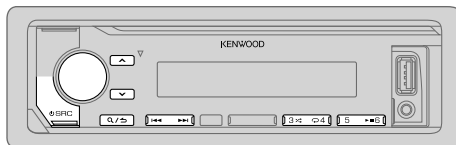

Selectable source:

- **KMM-BT522HD** : USB FRONT/USB REAR/iPod FRONT/iPod REAR/ANDROID FRONT/ ANDROID REAR
- **KMM-BT322U** / **KMM-BT322** / **KMM-BT240U** / **KMM-BT222U** / **KMR-M322BT** : USB/ iPod USB/ANDROID

To	On the faceplate	On the remote control
Playback/pause	Press ▶▶ 6 .	Press ENT ▶▶ II .
Reverse/Fast-forward*4	Press and hold ◀◀ / ▶▶ I .	Press and hold ◀◀ / ▶▶ I (+) .
Select a file	Press I◀◀ / ▶▶ I .	Press I◀◀ / ▶▶ I (+) .
Select a folder*5	Press ▲ / ▼ .	Press #FM+ / *AM- .
Repeat play*6	Press ↻ 4 repeatedly. FILE REPEAT/FOLDER REPEAT/ALL REPEAT : MP3/WMA/AAC/WAV/FLAC file FILE REPEAT/FOLDER REPEAT/REPEAT OFF : iPod or ANDROID	
Random play*6	Press 3↻ repeatedly. FOLDER RANDOM/RANDOM OFF : MP3/WMA/AAC/WAV/FLAC file, iPod or ANDROID Press and hold 3↻ to select ALL RANDOM.	

*4 For ANDROID: Applicable only when [BROWSE MODE] is selected. (➡ 10)

*5 This does not work for iPod/ANDROID.

*6 For iPod/ANDROID: Applicable only when [MODE OFF]/[BROWSE MODE] is selected. (➡ 10)

USB/iPod/ANDROID

Select control mode

While in iPod FRONT/iPod REAR/iPod USB source, press **5** repeatedly.
MODE ON : Control iPod using the iPod itself. However, you can still play/pause, file skip, fast-forward or reverse from this unit.
MODE OFF : Control iPod from this unit.

While in ANDROID FRONT/ANDROID REAR/ANDROID source, press **5** repeatedly.

BROWSE MODE: Control Android device from this unit via KENWOOD MUSIC PLAY application installed in the Android device.
HAND MODE : Control Android device using the Android device itself via other media player applications installed in the Android device. However, you can still play/pause and file skip from this unit.

Select music drive

While in USB FRONT/USB REAR/USB source, press **5** repeatedly. Stored songs in the following drive will be played back.

- Selected internal or external memory of a smartphone (Mass Storage Class).
- Selected drive of a multiple drives device.

Listen to Tuneln Radio/Tuneln Radio Pro/Aupeo

While listening to Tuneln Radio, Tuneln Radio Pro or Aupeo, connect the iPod/iPhone to the USB input terminal of the unit.

- The unit will output the sound from these applications.

Select a file from a folder/list

For iPod/ANDROID, applicable only when [MODE OFF]/[BROWSE MODE] is selected.

- Press **Q/↵**.
- Turn the volume knob to select a folder/list, then press the knob.

- Turn the volume knob to select a file, then press the knob.

Quick Search (applicable only for USB FRONT, USB REAR, USB, ANDROID FRONT, ANDROID REAR and ANDROID source)

If you have many files, you can search through them quickly.

Turn the volume knob quickly to browse through the list quickly.

Skip Search (applicable only for iPod FRONT, iPod REAR, iPod USB, ANDROID FRONT, ANDROID REAR and ANDROID source)

Press **◀◀ / ▶▶** to search at a preset skip search ratio. (→ 11, [SKIP SEARCH])

- Pressing and holding **◀◀ / ▶▶** searches at a 10% ratio.

Alphabet search (applicable only for iPod FRONT, iPod REAR, iPod USB, ANDROID FRONT, ANDROID REAR and ANDROID source)

You can search for a file according to the first character.

For iPod FRONT/iPod REAR/iPod USB source

- Turn the volume knob quickly to enter character search.
- Turn the volume knob to select the character.
 - Select **"*"** to search for a character other than A to Z, 0 to 9.
- Press **◀◀ / ▶▶** to move to the entry position.
 - You can enter up to 3 characters.
- Press the volume knob to start searching.

For ANDROID FRONT/ANDROID REAR/ANDROID source

- Press **▲ / ▼** to enter character search.
- Turn the volume knob to select the character.
 - ^A^**: Upper case letters (A to Z)
 - _A_**: Lower case letters (a to z)
 - 0-**: Numbers (0 to 9)
 - **^**: Character other than A to Z, 0 to 9
- Press the volume knob to start searching.

- To return to the root folder/first file/top menu, press **5**. (Not applicable for BT AUDIO source.)
- To return to the previous setting item, press **Q/↵**.
- To cancel, press and hold **Q/↵**.

USB/iPod/ANDROID

Direct Music Search (using the remote control)

- 1 Press **DIRECT**.
- 2 Press the number buttons to enter a file number.
- 3 Press **ENT ► ||** to search for music.

- To cancel, press **↶** or **DIRECT**.
- Not available if Random Play is selected.
- Not applicable for iPod FRONT, iPod REAR, iPod USB, ANDROID FRONT, ANDROID REAR and ANDROID source.

Settings to use KENWOOD Remote application

KENWOOD Remote application is designed to control the KENWOOD car receiver's operations from the iPhone/iPod (via USB input terminal).

Preparation:

Install the latest version of KENWOOD Remote application on your device before connecting. For more information, visit <www.kenwood.com/cs/ce/>.

You can make the settings in the same way as connection via Bluetooth. (➔ 24)

Other settings

- 1 Press the volume knob to enter [FUNCTION].
- 2 Turn the volume knob to select an item (see the following table), then press the knob.
- 3 Repeat step 2 until the desired item is selected or activated.
- 4 Press and hold **Q/↶** to exit.

To return to the previous setting item, press **Q/↶**.

Default: **XX**

USB	
MUSIC DRIVE	DRIVE CHANGE: The next drive ([DRIVE 1] to [DRIVE 4]) is selected automatically and playback starts. Repeat steps 1 to 3 to select the following drives.
SKIP SEARCH	0.5%/1%/5%/10%: While listening to iPod FRONT, iPod REAR, iPod USB, ANDROID FRONT, ANDROID REAR or ANDROID source, selects the skip search ratio over the total files.

AUX

Preparation:

Select [ON] for [BUILT-IN AUX] for [SOURCE SELECT]. (➔ 5)

Start listening

- 1 Connect a portable audio player (commercially available).

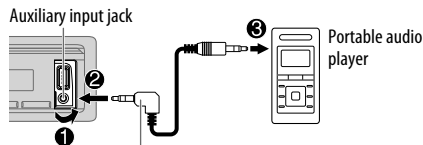

3.5 mm (1/8") stereo mini plug with "L" shaped connector (commercially available)

- 2 Press **⏻ SRC** repeatedly to select **AUX**.
- 3 Turn on the portable audio player and start playback.

Set the AUX name

While listening to a portable audio player connected to the unit...

- 1 Press the volume knob to enter [FUNCTION].
- 2 Turn the volume knob to select [SYSTEM], then press the knob.
- 3 Turn the volume knob to select [AUX NAME SET], then press the knob.
- 4 Turn the volume knob to select an item, then press the knob.
AUX (default)/DVD/PORTABLE/GAME/VIDEO/TV
- 5 Press and hold **Q/↶** to exit.

To return to the previous setting item, press **Q/↶**.

Pandora® (except for [KMM-BT322])

Preparation:

Install the latest version of the Pandora application on your device (iPhone/iPod touch), then create an account and log in to Pandora.

- Select [ON] for [PANDORA SRC] in [SOURCE SELECT]. (➔ 5)

Start listening

- 1 Open the Pandora application on your device.
- 2 Connect your device to the USB input terminal.

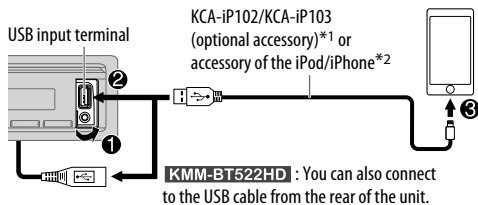

- 3 Press **SRC** repeatedly to select PANDORA FRONT/PANDORA REAR/PANDORA. Broadcast starts automatically.

To	On the faceplate	On the remote control
Playback/pause	Press ▶ 6 .	Press ENT ▶ .
Skip a track	Press ▶▶1 .	Press ▶▶1 (+) .
Thumbs up or thumbs down*3	Press ▲ / ▼ .	Press #FM+ / *AM- .

*1 KCA-iP102 : 30-pin type, KCA-iP103 : Lightning type

*2 Do not leave the cable inside the car when not using.

*3 If thumbs down is selected, the current track is skipped.

Create and save a new station

- 1 Press **Q/↵**.
- 2 Turn the volume knob to select [NEW STATION], then press the knob.
- 3 Turn the volume knob to select [FROM ARTIST] or [FROM TRACK], then press the knob. A new station is created based on the artist or current song.
- 4 Press and hold one of the number buttons (1 to 5) to store.

To select a stored station: Press one of the number buttons (1 to 5).

Search for a registered station

- 1 Press **Q/↵**.
- 2 Turn the volume knob to select an item, then press the knob.
[SORT BY DATE]: According to the registered date
[SORT BY A-Z]: By alphabetical order
- 3 Turn the volume knob (or press **▲/▼** on the remote control) to select the desired station.
- 4 Press the volume knob (or press **ENT ▶||** on the remote control) to confirm.

To cancel, press and hold **Q/↵**.

Bookmark current song information

Press and hold the volume knob.

"BOOKMARKED" appears and the information is stored to your device.

- The bookmark is available on your Pandora account but not on this unit.

Delete a station

While listening to PANDORA...

- 1 Press **Q/↵**.
- 2 Turn the volume knob to select [STATION DEL], then press the knob.
- 3 Turn the volume knob to select [SORT BY DATE] or [SORT BY A-Z], then press the knob.
- 4 Turn the volume knob to select the desired station to delete, then press the knob.
- 5 Turn the volume knob to select [YES], then press the knob.
- 6 Press and hold **Q/↵** to exit.

To return to the previous setting item, press **Q/↵**.

iHeartRadio® (except for **KMM-BT322**)

Preparation:

Install the latest version of iHeartAuto application on your device (iPhone/iPod touch), then create an account and log in to iHeartRadio.

- Select **[ON]** for **[IHEART SRC]** in **[SOURCE SELECT]**. (→ 5)

Start listening

- 1 Open the iHeartAuto application on your device.
- 2 Connect your device to the USB input terminal.

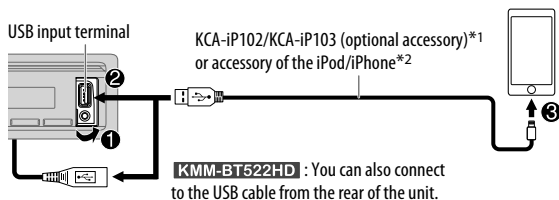

- 3 Press **⏻ SRC** repeatedly to select **IHEARTRADIO-F/IHEARTRADIO-R/IHEARTRADIO**.
Broadcast starts automatically.

*1 KCA-iP102 : 30-pin type, KCA-iP103 : Lightning type

*2 Do not leave the cable inside the car when not using.

To	On the faceplate	On the remote control
Playback/pause	Press ▶ 6 .	Press ENT ▶ .
Skip a track for custom station	Press ▶▶1 .	Press ▶▶1 (+) .
Thumbs up or thumbs down	Press ▲ / ▼ .	(Not available)
Create a new/custom station	Press 1 .	(Not available)
Scan for live station	1 Press 2 to start scanning. 2 Press 2 again to listen to the station.	(Not available)

Search and store a station

- 1 Press **Q/↵**.
- 2 Turn the volume knob to select a category, then press the knob.
- 3 Turn the volume knob (or press **▲/▼** on the remote control) to select the desired station.
- 4 Press the volume knob (or press **ENT ▶||** on the remote control) to confirm.
When a city list appears, you can search cities in alphabetical order by turning the volume knob quickly.

To cancel, press and hold **Q/↵**.

To store a station: Press and hold one of the number buttons (**3, 4** or **5**).

To select a stored station: Press one of the number buttons (**3, 4** or **5**).

Spotify

Preparation:

Install the latest version of the Spotify application on your device (iPhone/iPod touch), then create an account and log in to Spotify.

- Select [ON] for [SPOTIFY SRC] in [SOURCE SELECT]. (→ 5)

Start listening

- 1 Open the Spotify application on your device.
- 2 Connect your device to the USB input terminal.

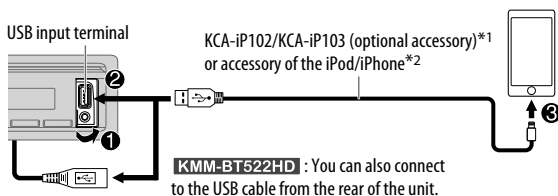

- 3 Press **⏻ SRC** repeatedly to select SPOTIFY FRONT/SPOTIFY REAR/SPOTIFY.
Broadcast starts automatically.

To	On the faceplate	On the remote control
Playback/pause	Press ▶▶ 6.	Press ENT ▶▶.
Skip a track	Press ◀◀*5/▶▶.	Press ◀◀*5/▶▶ (+).
Thumbs up or thumbs down*3	Press ▲ / ▼.	Press #FM+ / *AM-.
Start radio	Press and hold 5.	(Not available)

*1 KCA-iP102 : 30-pin type, KCA-iP103 : Lightning type

*2 Do not leave the cable inside the car when not using.

*3 This feature is available for tracks in Radio only. If thumbs down is selected, the current track is skipped.

To	On the faceplate	On the remote control
Repeat play*4	Press ↺ 4 repeatedly. REPEAT ALL/REPEAT ONE*5/ REPEAT OFF	(Not available)
Random play*4	Press 3 ↻ repeatedly.*5 SHUFFLE ON/SHUFFLE OFF	(Not available)

*4 Available for tracks in Playlists only.

*5 Available for premium account users only.

Save favorite song information

While listening to the Radio on Spotify...

Press and hold the volume knob.

"SAVED" appears and the information is stored to "Your Music" or "Your Library" on your Spotify account.

To unsave, repeat the same procedure.

"REMOVED" appears and the information is removed from "Your Music" or "Your Library" on your Spotify account.

Search for a song or station

- 1 Press **Q / ↵.**
- 2 Turn the volume knob to select a list type, then press the knob.
The list types displayed differ depending on the information sent from Spotify.
- 3 Turn the volume knob (or press **▲ / ▼** on the remote control) to select the desired song or station.
- 4 Press the volume knob (or press **ENT ▶▶** on the remote control) to confirm.
You can browse through the list quickly by turning the volume knob quickly.

To cancel, press and hold **Q / ↵.**

SiriusXM® Radio (for **KMM-BT522HD** / **KMM-BT322U** / **KMR-M322BT**)

Only SiriusXM® brings you more of what you love to listen to, all in one place. Get over 140 channels, including commercial-free music plus the best sports, news, talk, comedy and entertainment. Welcome to the world of satellite radio. A SiriusXM Vehicle Tuner and Subscription are required. For more information, visit <www.siriusxm.com>.

Preparation:

- 1 Connect the optional SiriusXM Vehicle Tuner (commercially available).

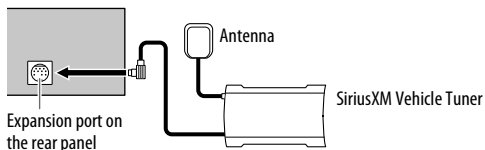

- 2 Check your Radio ID for activation.

The SiriusXM Radio ID is required for activation and can be found by tuning to Channel 0 as well as on the label found on the SiriusXM Connect tuner and its packaging.

The Radio ID does not include the letters I, O, S or F.

- 3 Activate the subscription.

For users in the U.S.A.:

Online: Go to <www.siriusxm.com>

Phone: Call 1-866-635-2349

For users in Canada:

Online: Go to <www.siriusxm.ca/activatexm>

Phone: Call 1-877-438-9677

- 4 Press **SRC** repeatedly to select SIRIUS XM to start updating.

Start listening

- 1 Press **SRC** repeatedly to select SIRIUS XM.
- 2 Press **BAND** repeatedly to select a band.
- 3 Press **Q/**.
"Q" lights up.
- 4 Turn the volume knob to select a category, then press the knob. If "ALL CHANNELS" is selected, all the available channels will be shown.
- 5 Turn the volume knob to select a channel, then press the knob.
(or)
Press **◀▶** to search for a channel manually.
• Pressing and holding **◀▶** changes the channel rapidly.

If a locked channel or a mature channel is selected, a pass code input screen appears. Enter the pass code to receive the channel. (→ 17)

To change the tuning method for **◀▶**: Press **SEEK**.

Each time you press **SEEK**, the tuning method switches between "CHANNEL" (manually search for a channel) and "PRESET" (searches for a preset channel of the selected band).

Direct Access Tuning (using the remote control)

- 1 Press **DIRECT** to enter Direct Access Tuning.
- 2 Press the number buttons to enter a channel number.
- 3 Press **ENT ▶** to start searching.

- To cancel, press **↶** or **DIRECT**.
- If no operation is done for 10 seconds after step 2, Direct Access Tuning is automatically canceled.

SiriusXM® Radio (for **KMM-BT522HD** / **KMM-BT322U** / **KMR-M322BT**)

SiriusXM Keymode

Press and hold **▼SEEK** to change the keymode (channel or replay).
(Default: Channel keymode)

"G" lights up when replay keymode is selected.

When channel keymode is selected...

To	On the faceplate	On the remote control
Select a channel	Press ◀◀ / ▶▶ .	Press ◀◀ / ▶▶ (+) .
Change a channel rapidly	Press and hold ◀◀ / ▶▶ .	Press and hold ◀◀ / ▶▶ (+) .
Store a channel of the current band	Press and hold one of the number buttons (1 to 6) .	(Not available)
Select a stored channel of the current band	Press one of the number buttons (1 to 6) .	

When replay keymode is selected...

To	On the faceplate	On the remote control
Playback/pause	Press ▶ II 6 .	Press ENT ▶ II .
Skip backward/forward	Press ◀◀ / ▶▶ .	Press ◀◀ / ▶▶ (+) .
Rewind/Fast-forward	Press and hold ◀◀ / ▶▶ .	Press and hold ◀◀ / ▶▶ (+) .
Go to Live	Press 1 .	

SmartFavorites and TuneStart™

User stored channels are recognized as SmartFavorite channels*. The SiriusXM Vehicle Tuner automatically buffers the broadcast content in the background.

• SmartFavorites feature is available with SXV200 or later SiriusXM Vehicle Tuner.

* SXV300 (and later) SiriusXM Vehicle Tuner can use all 18 stored channels as SmartFavorites. The SXV200 SiriusXM Vehicle Tuner can use 6 stored channels from the current band as SmartFavorites.

When you select a SmartFavorite channel, you can rewind and replay up to 30 minutes of any of the missed news, talk, sports or music content.

• Playback starts from the beginning of the song if **[TUNE START]** is set to **[ON]** (➔ 17) for most music channels stored as a SmartFavorite.

Press one of the number buttons (1 to 6) to select a stored channel.

TuneScan™

You can get a short preview of the songs that you have missed on each of your SmartFavorite music channels or currently tuned music channel.

Press and hold ▲BAND to start scanning the first 6 seconds of the recorded music contents.

- To listen to the current song, press the volume knob to stop scanning. The unit continues playing the current song.
- To select the previous/next song, press **◀◀ / ▶▶**.
- To cancel scanning, press and hold the volume knob. Playback returns to the channel before you entered TuneScan.

SiriusXM® Radio (for **KMM-BT522HD** / **KMM-BT322U** / **KMR-M322BT**)

SiriusXM settings

- 1 Press the volume knob to enter [FUNCTION].
- 2 Turn the volume knob to select an item (see the following table), then press the knob.
- 3 Repeat step 2 until the desired item is selected/activated or follow the instructions stated on the selected item.
- 4 Press and hold **Q/↵** to exit.

To return to the previous setting item, press **Q/↵**.

Default: **XX**

SIRIUS XM	
CHANNEL LOCK	To unlock settings: <ol style="list-style-type: none">1 Turn the volume knob to select a number.2 Press ◀◀ / ▶▶ to move to the entry position.3 Repeat steps 1 and 2 to enter the current pass code. (Initial pass code is 0000.)4 Press the volume knob to confirm.
CODE SET	<ol style="list-style-type: none">1 Turn the volume knob to select a number.2 Press ◀◀ / ▶▶ to move to the entry position.3 Repeat steps 1 and 2 to enter a new 4-digit pass code.4 Press the volume knob to confirm.5 Repeat steps 1 to 4 to reconfirm the pass code. <ul style="list-style-type: none">• Make a note of the new pass code to enter channel lock settings for next time.
LOCK SETTING	MATURE CH: Selects the SiriusXM-defined lock setting.; USER DEFINED: Selects the individual channels the user wants to lock.; OFF: Cancels.
CHANNEL EDIT *1	<ol style="list-style-type: none">1 Turn the volume knob to select a category, then press the knob.2 Turn the volume knob to select a channel you want to lock, then press the knob. “L” appears in front of the channel number.3 Press and hold Q/↵ to exit.
CHANNEL CLEAR *1	YES: Clears all the locked channels.; NO: Cancels.

TUNE START *2	ON: All qualified music channels in the SmartFavorite will start playback from the beginning of the song.; OFF: Cancels.
SIGNAL LEVEL	Shows the strength (NO SIGNAL/WEAK/GOOD/STRONG) of the current received signal.
BUFFER USAGE	Shows the memory usage (0% to 100%) for Replay buffer.
SXM RESET	YES: Resets stored channel and lock setting to default.; NO: Cancels.

*1 Displayed only when [USER DEFINED] is selected.

*2 Available only if the connected SiriusXM Vehicle Tuner is SXV200 or later that supports SmartFavorites.

BLUETOOTH®

BLUETOOTH — Connection

Supported Bluetooth profiles

- Hands-Free Profile (HFP)
- Advanced Audio Distribution Profile (A2DP)
- Audio/Video Remote Control Profile (AVRCP)
- Serial Port Profile (SPP)
- Phonebook Access Profile (PBAP)

Supported Bluetooth codecs

- Sub Band Codec (SBC)
- Advanced Audio Coding (AAC)
- aptX codec (Qualcomm® aptX™) (for **KMM-BT522HD** / **KMR-M322BT**)

Connect the microphone

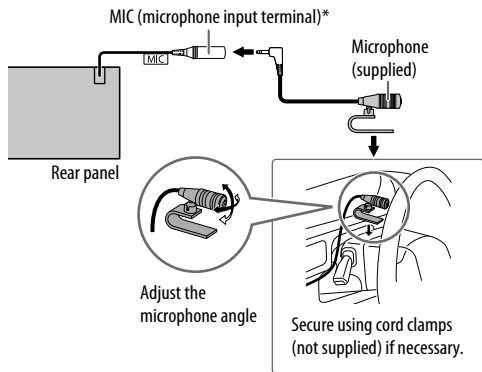

* For the location of the microphone input terminal/microphone input jack, refer to page 38.

Pair and connect a Bluetooth device for the first time

- 1 Press **⏻ SRC** to turn on the unit.
- 2 Search and select this unit model name (**KMM-BT5**HD**/**KMM-BT3**U**/**KMM-BT3****/**KMM-BT2**U**/**KMR-M3**BT**) on the Bluetooth device.
"PAIRING" → "PASS XXXXXX" → Device name → "PRESS" → "VOLUME KNOB" appears on the display.
 - For some Bluetooth devices, you may need to enter the Personal Identification Number (PIN) code immediately after searching.
- 3 Press the volume knob to start pairing.
"PAIRING OK" appears when pairing is completed.

Once pairing is completed, Bluetooth connection is established automatically.

- **KMM-BT522HD** / **KMM-BT322U** / **KMM-BT322** / **KMR-M322BT**: "BT1" and/or "BT2" indicator on the faceplate lights up.
- **KMM-BT240U** / **KMM-BT222U**: "BT1" and/or "BT2" on the display window lights up.
- This unit supports Secure Simple Pairing (SSP).
- Up to five devices can be registered (paired) in total.
- Once the pairing is completed, the Bluetooth device will remain registered in the unit even if you reset the unit. To delete the paired device, → 22, [DEVICE DELETE].
- A maximum of two Bluetooth phones and one Bluetooth audio device can be connected at any time.
However, while in BT AUDIO source, you can connect to five Bluetooth audio devices and switch between these five devices. (→ 23)
- Some Bluetooth devices may not automatically connect to the unit after pairing. Connect the device to the unit manually.
- Refer to the instruction manual of the Bluetooth device for more information.

Auto Pairing

When you connect iPhone/iPod touch/Android device to the USB input terminal, pairing request (via Bluetooth) is automatically activated.

Press the volume knob to pair once you have confirmed the device name.

Automatic pairing request is activated only if:

- Bluetooth function of the connected device is turned on.
- [AUTO PAIRING] is set to [ON]. (➔ 22)
- KENWOOD MUSIC PLAY application is installed on the Android device (➔ 9) and [BROWSE MODE] is selected. (➔ 10)

BLUETOOTH — Mobile phone

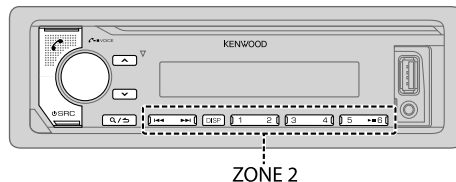

Receive a call

When there is an incoming call:

- **KMM-BT522HD / KMM-BT322U / KMM-BT322 / KMR-M322BT** : ZONE 2 illuminates in green color and flashes.
- The unit answers the call automatically if [AUTO ANSWER] is set to a selected time. (➔ 20)











During a call:

- **KMM-BT522HD / KMM-BT322U / KMM-BT322 / KMR-M322BT** : ZONE 1 illuminates according to the settings made for [DISPLAY] (➔ 29) and ZONE 2 illuminates in green color.
- If you turn off the unit or detach the faceplate, the Bluetooth connection is disconnected.

The following operations may differ or not available depending on the connected phone.

To	On the faceplate	On the remote control
First incoming call...		
Answer a call	Press or the volume knob or one of the number buttons (1 to 6).	Press .
Reject a call	Press .	Press .
End a call	Press .	Press .

BLUETOOTH®

To	On the faceplate	On the remote control
While talking on the first incoming call...		
Answer another incoming call and hold the current call	Press  .	Press  .
Reject another incoming call	Press  .	Press  .
While having two active calls...		
End current call and activate held call	Press  .	Press  .
Swap between the current call and held call	Press  .	Press  .
Adjust the phone volume [00] to [35] (Default: [15])	Turn the volume knob during a call. <ul style="list-style-type: none">This adjustment will not affect the volume of the other sources.	Press VOL  or VOL  .
Switch between hands-free and private talk modes	Press  6 during a call. <ul style="list-style-type: none">Operations may vary according to the connected Bluetooth device.	(Not available)

Improve the voice quality

While talking on the phone...



- Press the volume knob to enter [FUNCTION].
- Turn the volume knob to select an item (see the following table), then press the knob.
- Repeat step 2 until the desired item is selected or activated.
- Press and hold  to exit.

To return to the previous setting item, press .

Default: **XX**

MIC GAIN	-10 to +10 (-4): The sensitivity of the microphone increases as the number increased.
NR LEVEL	-5 to +5 (0): Adjust the noise reduction level until the least noise is being heard during a phone conversation.
ECHO CANCEL	-5 to +5 (0): Adjust the echo cancellation delay time until the least echo is being heard during a phone conversation.

Make the settings for receiving a call

- Press  to enter Bluetooth mode.
- Turn the volume knob to select an item (see the following table), then press the knob.
- Repeat step 2 until the desired item is selected or activated.
- Press and hold  to exit.

To return to the previous setting item, press .

Default: **XX**



SETTINGS	
AUTO ANSWER	1 to 30: The unit answers incoming call automatically in the selected time (in seconds). ; OFF : Cancels.
BATT/SIGNAL*	(For KMM-BT522HD / KMM-BT322U / KMM-BT322 / KMR-M322BT) AUTO : Shows the strength of the battery and signal when the unit detects a Bluetooth device and the Bluetooth device is connected. ; OFF : Cancels.

* Functionality depends on the type of the phone used.

BLUETOOTH®

Make a call

You can make a call from the call history, phonebook, or dialing the number. Call by voice is also possible if your mobile phone has the feature.

- 1 Press  to enter Bluetooth mode.
“(First device name)” appears.
 - If two Bluetooth phones are connected, press  again to switch to another phone.
“(Second device name)” appears.
- 2 Turn the volume knob to select an item (see the following table), then press the knob.
- 3 Repeat step 2 until the desired item is selected/activated or follow the instructions stated on the selected item.
- 4 Press and hold  to exit.





To return to the previous setting item, press .

CALL HISTORY (Applicable only if the phone supports PBAP.)



- 1 Press the volume knob to select a name or a phone number.
 - **KMM-BT522HD** / **KMM-BT322U** / **KMM-BT322** / **KMR-M322BT**: “INCOMING”, “OUTGOING”, or “MISSED” is shown on the lower part of the display to indicate the previous call status.
 - **KMM-BT240U** / **KMM-BT222U**: “I” indicates call received, “O” indicates call made, “M” indicates call missed.
 - Press **DISP** to change the display category (NUMBER or NAME).
 - “NO DATA” appears if there is no recorded call history.
- 2 Press the volume knob to call.

PHONE BOOK

(Applicable only if the phone supports PBAP.)

- 1 Turn the volume knob quickly to enter alphabet search mode (if the phonebook contains many contacts).
The first menu (ABCDEFGHIJK) appears.
 - To go to the other menu (LMNOPQRSTUVWXYZ or WXYZ1*), press  / .
 - To select the desired first letter, turn the volume knob or press   / , then press the knob.
Select “1” to search with numbers and select “*” to search with symbols.
- 2 Turn the volume knob to select a name, then press the knob.
- 3 Turn the volume knob to select a phone number, then press the knob to call.
 - The phonebook of the connected phone is automatically transferred to the unit when pairing.
 - Contacts are categorized as: HOME, OFFICE, MOBILE, OTHER, GENERAL or HM (home), OF (office), MO (mobile), OT (other), GE (general).
 - This unit can display only non-accent letters. (Accent letters such as “Û” is shown as “U”.)

NUMBER DIAL

- 1 Turn the volume knob to select a number (0 to 9) or character (*, #, +).
- 2 Press  /  to move the entry position.
Repeat steps 1 and 2 until you finish entering the phone number.
- 3 Press the volume knob to call.
(or using the remote control)
 - 1 Press the number buttons (0 to 9) to enter the phone number.
 - 2 Press  to call.

VOICE

Speak the name of the contact you want to call or the voice command to control the phone functions. (→ 22, **Make a call using voice recognition**)

BATT LOW/MID/FULL*: Shows the strength of the battery.

NO SIGNAL/LOW/MID/MAX*: Shows the strength of the current received signal.

* Functionality depends on the type of the phone used.

Make a call using voice recognition

- 1 Press and hold  to activate the voice recognition of the connected phone.
 - 2 Speak the name of the contact you want to call or the voice command to control the phone functions.
- Supported Voice Recognition features vary for each phone. Refer to the instruction manual of the connected phone for details.
 - This unit also supports the intelligent personal assistant function of iPhone.

Settings in memory

Store a contact in memory

You can store up to 6 contacts into the number buttons (1 to 6).

- 1 Press  to enter Bluetooth mode.
- 2 Turn the volume knob to select [CALL HISTORY], [PHONE BOOK], or [NUMBER DIAL], then press the knob.
- 3 Turn the volume knob to select a contact or enter a phone number.
If a contact is selected, press the volume knob to show the phone number.
- 4 Press and hold one of the number buttons (1 to 6).
"STORED" appears when the contact is stored.

To erase a contact from the preset memory, select [NUMBER DIAL] in step 2 and store a blank number.

Make a call from memory



- 1 Press  to enter Bluetooth mode.
- 2 Press one of the number buttons (1 to 6).
- 3 Press the volume knob to call.
"NO MEMORY" appears if there is no contacts stored.

Other settings

- 1 Press the volume knob to enter [FUNCTION].
- 2 Turn the volume knob to select an item (see the following table), then press the knob.
- 3 Repeat step 2 until the desired item is selected/activated or follow the instructions stated on the selected item.
- 4 Press and hold  to exit.

To return to the previous setting item, press .

Default: **XX**

BT MODE	
PHONE SELECT	Selects the phone or audio device to connect or disconnect. "*" appears in front of the device name when connected. ">" appears in front of the current playback audio device.
AUDIO SELECT	<ul style="list-style-type: none"> • You can only connect a maximum of two Bluetooth phones and one Bluetooth audio device at any time.
DEVICE DELETE	<ol style="list-style-type: none"> 1 Turn the volume knob to select a device to delete, then press the knob. 2 Turn the volume knob to select [YES] or [NO], then press the knob.
PIN CODE EDIT (0000)	<p>Changes the PIN code (up to 6 digits).</p> <ol style="list-style-type: none"> 1 Turn the volume knob to select a number. 2 Press  /  to move the entry position. Repeat steps 1 and 2 until you finish entering the PIN code. 3 Press the volume knob to confirm.
RECONNECT	ON: The unit automatically reconnect when the last connected Bluetooth device is within range. ; OFF: Cancels.
AUTO PAIRING	ON: The unit automatically pair supported Bluetooth device (iPhone/iPod touch/Android device) when it is connected through USB input terminal. Depending on the operating system of the connected device, this function may not work. ; OFF: Cancels.
INITIALIZE	YES: Initializes all the Bluetooth settings (including stored pairing, phonebook, and etc.). ; NO: Cancels.

BLUETOOTH®

Bluetooth test mode

You can check the connectivity of the supported profile between the Bluetooth device and the unit.

- Make sure there is no Bluetooth device paired.

1 Press and hold .

"PLEASE PAIR YOUR PHONE PIN 0000" appears.

2 Search and select this unit model name (KMM-BT5HD/KMM-BT3**U/KMM-BT3**/KMM-BT2**U/KMR-M3**BT) on the Bluetooth device.**

3 Operate the Bluetooth device to confirm pairing.

"TESTING" flashes on the display.

The connectivity result (OK or NG) appears after the test.

PAIRING: Pairing status

HF CNT: Hands-Free Profile (HFP) compatibility

AUD CNT: Advanced Audio Distribution Profile (A2DP) compatibility

PB DL: Phonebook Access profile (PBAP) compatibility

To cancel test mode, press and hold  **SRC** to turn off the unit.





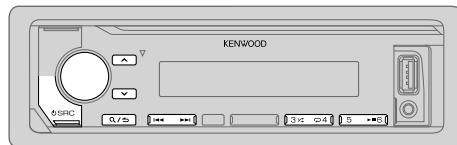







BLUETOOTH — Audio

While in BT AUDIO source, you can connect to five Bluetooth audio devices and switch between these five devices.



Audio player via Bluetooth

- 1 Press  **SRC** repeatedly (or press **SRC** on the remote control) to select BT AUDIO.
- 2 Operate the Bluetooth audio player to start playback.

To	On the faceplate	On the remote control
Playback/pause	Press  6 .	Press ENT  .
Select group or folder	Press  .	Press #FM+ / *AM- .
Reverse/Forward skip	Press  .	Press  (+) .
Reverse/Fast-forward	Press and hold  .	Press and hold  (+) .
Repeat play	Press  4 repeatedly. ALL REPEAT, FILE REPEAT, REPEAT OFF	(Not available)
Random play	Press and hold  3  to select ALL RANDOM. • Press  3  to select RANDOM OFF.	(Not available)
Select a file from a folder/list	Refer to "Select a file from a folder/list" on page 10.	(Not available)
Switch between connected Bluetooth audio device	Press 5 .*	(Not available)

* Pressing the "Play" key on the connected device itself also causes switching of sound output from the device.

Operations and display indications may differ according to their availability on the connected device.

BLUETOOTH®

Settings to use KENWOOD Remote application

KENWOOD Remote application is designed to control the KENWOOD car receiver's operations from the iPhone/iPod (via Bluetooth or via USB input terminal) or Android smartphone (via Bluetooth).

Preparation:

Install the latest version of KENWOOD Remote application on your device before connecting. For more information, visit <www.kenwood.com/cs/ce/>.

- 1 Press the volume knob to enter [FUNCTION].
- 2 Turn the volume knob to select an item (see the following table), then press the knob.
- 3 Repeat step 2 until the desired item is selected or activated.
- 4 Press and hold **Q**/**↵** to exit.

To return to the previous setting item, press **Q**/**↵**.

Default: **XX**

REMOTE APP	
SELECT	Select the device (IOS or ANDROID) to use the application.
IOS	YES: Selects iPhone/iPod to use the application via Bluetooth or connected via USB input terminal. ; NO: Cancels. If IOS is selected, select iPod BT source (or iPod FRONT/iPod REAR/iPod USB if your iPhone/iPod is connected via USB input terminal) to activate the application. <ul style="list-style-type: none">• The connectivity of the application will be interrupted or disconnected if:<ul style="list-style-type: none">– You change from iPod BT source to any playback source connected via the USB input terminal.– You change from iPod FRONT/iPod REAR/iPod USB source to iPod BT source.
ANDROID	YES: Selects Android smartphone to use the application via Bluetooth. ; NO: Cancels.
ANDROID LIST*: Selects the Android smartphone to use from the list.	

* Displayed only when [ANDROID] of [SELECT] is set to [YES].

STATUS

Shows the status of the selected device.

IOS CONNECTED: You are able to use the application using the iPhone/iPod connected via Bluetooth or USB input terminal.

IOS NOT CONNECTED: No IOS device is connected to use the application.

ANDROID CONNECTED: You are able to use the application using the Android smartphone connected via Bluetooth.

ANDROID NOT CONNECTED: No Android device is connected to use the application.

Listen to iPhone/iPod via Bluetooth

You can listen to the songs on the iPhone/iPod via Bluetooth on this unit.

Press **⏻ SRC** repeatedly to select iPod BT.

- You can operate the iPod/iPhone in the same way as iPod/iPhone via USB input terminal. (→ 9)
- If you plug in an iPhone/iPod to the USB input terminal while listening to iPod BT source, the source automatically change to iPod FRONT/iPod REAR/iPod USB. Press **⏻ SRC** to select iPod BT if the device is still connected via Bluetooth.

Internet radio via Bluetooth

You can listen to internet radio (Pandora, iHeartRadio and Spotify) on the iPhone/iPod/Android device via Bluetooth on this unit.

- Make sure the USB input terminal is not connected to any device.

Listen to Pandora (except for [KMM-BT322])

Preparation:

Select [ON] for [PANDORA SRC] in [SOURCE SELECT]. (→ 5)

- 1 Open the Pandora application on your device.
- 2 Connect your device via Bluetooth connection. (→ 18)
- 3 Press **⏻ SRC** repeatedly to select PANDORA (for iPhone/iPod) or PANDORA BT (for Android device).

The source switches and broadcast starts automatically.

- You can operate Pandora in the same way as Pandora via USB input terminal. (→ 12)

BLUETOOTH®

Listen to iHeartRadio (except for **KMM-BT322**)

Preparation:

Select [ON] for [IHEART SRC] in [SOURCE SELECT]. (→ 5)

- 1 Open the iHeartAuto application on your device.
 - 2 Connect your device via Bluetooth connection. (→ 18)
 - 3 Press **⏮ SRC** repeatedly to select IHEARTRADIO.
The source switches and broadcast starts automatically.
- You can operate iHeartRadio in the same way as iHeartRadio via USB input terminal. (→ 13)

Listen to Spotify

Preparation:

Select [ON] for [SPOTIFY SRC] in [SOURCE SELECT]. (→ 5)

- 1 Open the Spotify application on your device.
 - 2 Connect your device via Bluetooth connection. (→ 18)
 - 3 Press **⏮ SRC** repeatedly to select SPOTIFY (for iPhone/iPod) or SPOTIFY BT (for Android device).
The source switches and broadcast starts automatically.
- You can operate Spotify in the same way as Spotify via USB input terminal. (→ 14)

AUDIO SETTINGS

While listening to any source...

- 1 Press the volume knob to enter [FUNCTION].
- 2 Turn the volume knob to select an item (see the following table), then press the knob.
- 3 Repeat step 2 until the desired item is selected or activated.
- 4 Press and hold **Q/↵** to exit.

(or using the remote control)

- 1 Press **AUD** to enter [AUDIO CONTROL].
- 2 Press **▲/▼** to select an item, then press **ENT ▶||**.

To return to the previous setting item, press **Q/↵**.

Default: **XX**

AUDIO CONTROL	
SUB-W LEVEL	LEVEL -50 to LEVEL +10 (LEVEL 0): Adjusts the subwoofer output level.
MANUAL EQ	The sound elements (frequency level, tone level, Q factor) are preset into each selection.
62.5HZ	LEVEL LEVEL -9 to LEVEL +9 (LEVEL 0): Adjusts the level to memorize for each source. (Before making an adjustment, select the source you want to adjust.)
	BASS EXTEND ON: Turns on the extended bass. ; OFF: Cancels.
100HZ/160HZ/250HZ/ 400HZ/630HZ/1KHZ/ 1.6KHZ/2.5KHZ/4KHZ/ 6.3KHZ/10KHZ/16KHZ	LEVEL -9 to LEVEL +9 (LEVEL 0): Adjusts the level to memorize for each source. (Before making an adjustment, select the source you want to adjust.)
Q FACTOR	1.35/1.50/2.00: Adjust the quality factor.
PRESET EQ	NATURAL/ROCK/POPS/EASY/TOP40/JAZZ/POWERFUL/USER: Selects a preset equalizer suitable to the music genre. (Select [USER] to use the settings made in [MANUAL EQ].)

AUDIO SETTINGS

BASS BOOST	LEVEL1/LEVEL2/LEVEL3/LEVEL4/LEVEL5 or LV1/LV2/LV3/LV4/LV5 : Selects your preferred bass boost level. ; OFF : Cancels.
LOUDNESS	LEVEL1/LEVEL2 or LV1/LV2 : Selects your preferred low and high frequencies boost to produce a well-balanced sound at a low volume level. ; OFF : Cancels.
SUBWOOFER SET	ON : Turns on the subwoofer output. ; OFF : Cancels.
FADER	R15 to F15 (Q) : Adjusts the rear and front speaker output balance.
BALANCE	L15 to R15 (Q) : Adjusts the left and right speaker output balance.
VOLUME OFFSET	-15 to +6 (Q) : Preset the initial volume level of each source. (Before adjustment, select the source you want to adjust.)
SOUND EFFECT	
SOUND RECNSTR (Sound reconstruction)	(Not applicable for RADIO source, AUX source and SIRIUS XM source.) ON : Creates realistic sound by compensating the high-frequency components and restoring the rise-time of the waveform that are lost in audio data compression. ; OFF : Cancels.
SPACE ENHANCE	(Not applicable for RADIO source.) SMALL/MEDIUM/LARGE or SML/MED/LRG : Virtually enhances the sound space. ; OFF : Cancels.
SND REALIZER	LEVEL1/LEVEL2/LEVEL3 or LV1/LV2/LV3 : Virtually makes the sound more realistic. ; OFF : Cancels.
STAGE EQ	LOW/MIDDLE/HIGH or LOW/MID/HI : Virtually adjust the sound position heard from the speakers. ; OFF : Cancels.
DRIVE EQ	ON : Boosts the frequency to reduce the noise heard from outside the car or running noise of the tyres. ; OFF : Cancels.

SPEAKER SIZE	The frequency and slope settings are automatically set for the crossover of the selected speaker.	
FRONT	SIZE	3.5"/4"/4.75"/5"/6.5"/6.75"/7"/4×6/5×7/6×8/6×9/7×10 : Selects according to the connected speaker size for optimum performance.
	TWEETER	SMALL/MIDDLE/LARGE : Selects according to the size range of the connected tweeter for optimum performance. ; NONE : Not connected.
REAR	3.5"/4"/4.75"/6.5"/6.75"/7"/4×6/5×7/6×8/6×9/7×10 : Selects according to the connected speaker size for optimum performance. ; NONE : Not connected.	
SUBWOOFER	6.5"/8"/10"/12"/15" OVER : Selects according to the connected speaker size for optimum performance. ; NONE : Not connected.	
X'OVER		
TWEETER	FRQ	1KHZ/1.6KHZ/2.5KHZ/4KHZ/5KHZ/6.3KHZ/8KHZ/10KHZ/12.5KHZ : Adjusts the crossover frequency for the tweeter speaker.
	GAIN LEFT	-8 to 0 : Adjusts the output volume of the left tweeter.
	GAIN RIGHT	-8 to 0 : Adjusts the output volume of the right tweeter.
FRONT HPF	F - HPF FRQ	30HZ/40HZ/50HZ/60HZ/70HZ/80HZ/90HZ/100HZ/120HZ/150HZ/180HZ/220HZ/250HZ : Adjusts the crossover frequency for the selected speakers (high pass filter). ; THROUGH : All signals are sent to the selected speakers.
	F - HPF SLOPE	-6DB/-12DB/-18DB/-24DB : Adjusts the crossover slope. (Selectable only if a setting other than [THROUGH] is selected for [F - HPF FRQ].)
	F - HPF GAIN	-8 to 0 : Adjusts the output volume of the selected speaker.

AUDIO SETTINGS

REAR HPF	R - HPF FRQ	
	R - HPF SLOPE	(Refer FRONT HPF settings on page 26.)
	R - HPF GAIN	
SUBWOOFER LPF	SW LPF FRQ	30HZ/40HZ/50HZ/60HZ/70HZ/80HZ/90HZ/100HZ/120HZ/150HZ/180HZ/220HZ/250HZ: Adjusts the crossover frequency for the subwoofer (low pass filter). ; THROUGH : All signals are sent to the subwoofer.
	SW LPF SLOPE	-6DB/-12DB/-18DB/-24DB: Adjusts the crossover slope. (Selectable only if a setting other than [THROUGH] is selected for [SW LPF FRQ].)
	SW LPF PHASE	REVERSE (180°)/NORMAL (0°): Selects the phase of the subwoofer output to be in line with the speaker output for optimum performance.
	SW LPF GAIN	-8 to 0: Adjusts the output volume of the subwoofer.
	DTA SETTINGS	For settings, ➔ Digital Time Alignment settings.
CAR SETTINGS		

- (For **KMM-BT240U** / **KMM-BT222U**)

The following item is selectable only if [SWITCH PREOUT] is set to [SUB-W] (➔ 4):

- [SUB-W LEVEL], [SUBWOOFER SET]
- [SUBWOOFER] of [SPEAKER SIZE]
- [SUBWOOFER LPF] of [X' OVER]
- [SUBWOOFER] of [DISTANCE] and [GAIN] in [DTA SETTINGS]
- The following item is selectable only if [SUBWOOFER SET] is set to [ON] (➔ 26):
 - [SUB-W LEVEL]
 - [SUBWOOFER] of [SPEAKER SIZE]
 - [SUBWOOFER LPF] of [X' OVER]
 - [SUBWOOFER] of [DISTANCE] and [GAIN] in [DTA SETTINGS]
- The following item is selectable only if a setting other than [NONE] is selected for [TWEETER], [REAR] and [SUBWOOFER] of [SPEAKER SIZE]:
 - [TWEETER], [REAR HPF], [SUBWOOFER LPF] of [X' OVER]

Digital Time Alignment settings

Digital Time Alignment sets the delay time of the speaker output to create a more suitable environment for your vehicle.

- For more information, ➔ 28, **Determining the value for [DISTANCE] and [GAIN] of [DTA SETTINGS]**.

DTA SETTINGS

POSITION	Selects your listening position (reference point). ALL : Not compensating ; FRONT RIGHT : Front right seat ; FRONT LEFT : Front left seat ; FRONT ALL : Front seat
DISTANCE	0FT to 20.01FT : Fine adjust the distance to compensate. (Before making an adjustment, select the speaker you want to adjust.)
GAIN	-8DB to 0DB : Fine adjust the output volume of the selected speaker. (Before making an adjustment, select the speaker you want to adjust.)
DTA RESET	YES : Resets the settings ([DISTANCE] and [GAIN]) of the selected [POSITION] to default. ; NO : Cancels.

CAR SETTINGS

CAR TYPE	COMPACT/FULL SIZE CAR/WAGON/MINIVAN/SUV/MINIVAN(LONG) : Selects the type of vehicle. ; OFF : Not compensating.
R-SP LOCATION	Selects the location of the rear speakers in your vehicle to calculate the furthest distance from the listening position selected (reference point). <ul style="list-style-type: none"> • DOOR/REAR DECK: Selectable only when [CAR TYPE] is selected as [OFF], [COMPACT], [FULL SIZE CAR], [WAGON] or [SUV]. • 2ND ROW/3RD ROW: Selectable only when [CAR TYPE] is selected as [MINIVAN] or [MINIVAN(LONG)].

AUDIO SETTINGS

- Before making an adjustment for [DISTANCE] and [GAIN] of [DTA SETTINGS], select the speaker you want to adjust:
FRONT LEFT/FRONT RIGHT/REAR LEFT/REAR RIGHT/SUBWOOFER:
You can only select [REAR LEFT], [REAR RIGHT] and [SUBWOOFER] if a setting other than [NONE] is selected for [REAR] and [SUBWOOFER] of [SPEAKER SIZE]. (➔ 26)
- [R-SP LOCATION] of [CAR SETTINGS] is selectable only if a setting other than [NONE] is selected for [REAR] of [SPEAKER SIZE]. (➔ 26)

Determining the value for [DISTANCE] and [GAIN] of [DTA SETTINGS]

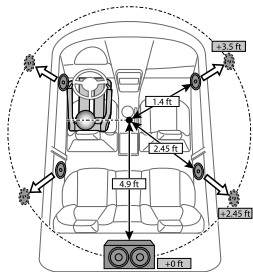

If you specify the distance from the center of the currently set listening position to every speaker, the delay time will be automatically computed and set.

- 1 Determine the center of the currently set listening position as the reference point.
- 2 Measure the distances from the reference point to the speakers.
- 3 Calculate the differences between the distance of the furthest speaker (rear speaker) and other speakers.
- 4 Set the [DISTANCE] calculated in step 3 for individual speakers.
- 5 Adjust [GAIN] for individual speakers.

Example: When [FRONT ALL] is selected as the listening position

DISPLAY SETTINGS

Zone identification for color and brightness settings

KMM-BT522HD
KMM-BT322U
KMM-BT322
KMR-M322BT

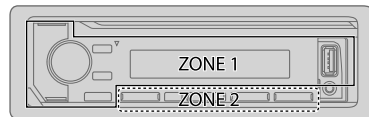

ALL ZONE

Zone identification for brightness settings

KMM-BT240U
KMM-BT222U

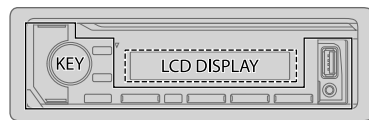

ALL ZONE

Set the dimmer

Press and hold **DISP (DIM)** to turn on or off the dimmer.

- If you have set [DIMMER TIME] (➔ 29), it will be canceled once you press and hold this button.

Other settings

- 1 Press the volume knob to enter [FUNCTION].
- 2 Turn the volume knob to select an item (➔ 29), then press the knob.
- 3 Repeat step 2 until the desired item is selected/activated or follow the instructions stated on the selected item.
- 4 Press and hold **Q/➔** to exit.

To return to the previous setting item, press **Q/➔**.

DISPLAY SETTINGS

Default: **XX**

DISPLAY	
COLOR SELECT*1	<p>Select color for ALL ZONE, ZONE 1 and ZONE 2 separately.</p> <ol style="list-style-type: none"> 1 Select a zone. (See the illustration on page 28.) 2 Select a color for the selected zone. <p>INITIAL COLOR/VARIABLE SCAN/CUSTOM R/G/B/preset colors*2 Default: KMM-BT522HD / KMM-BT322U / KMM-BT322 : VARIABLE SCAN KMR-M322BT : INITIAL COLOR</p> <p>To make your own color, select [CUSTOM R/G/B]. The color you have made will be stored in [CUSTOM R/G/B].</p> <ol style="list-style-type: none"> 1 Press the volume knob to enter the detailed color adjustment. 2 Press ◀◀ / ▶▶ to select the color (R/G/B) to adjust. 3 Turn the volume knob to adjust the level (0 to 9), then press the knob.
DIMMER	<p>Dim the illumination.</p> <p>ON: Dimmer is turned on. ; OFF: Cancels.</p> <p>DIMMER TIME: Set the dimmer on and off time.</p> <ol style="list-style-type: none"> 1 Turn the volume knob to adjust the [ON] time, then press the knob. 2 Turn the volume knob to adjust the [OFF] time, then press the knob. (Default: [ON]: PM6:00 or 6:00PM; [OFF]: AM6:00 or 6:00AM)
BRIGHTNESS	<ol style="list-style-type: none"> 1 Select a zone. (See the illustration on page 28.) 2 0 to 31: Select your preferred brightness level for the selected zone.
TEXT SCROLL	<p>AUTO/ONCE: Select whether to scroll the display information automatically, or scroll only once. ; OFF: Cancels.</p>

*1 For **KMM-BT522HD** / **KMM-BT322U** / **KMM-BT322** / **KMR-M322BT**

*2 Preset colors: **RED1/RED2/RED3/PURPLE1/PURPLE2/PURPLE3/PURPLE4/BLUE1/BLUE2/BLUE3/SKYBLUE1/SKYBLUE2/LIGHTBLUE/AQUA1/AQUA2/GREEN1/GREEN2/GREEN3/YELLOWGREEN1/YELLOWGREEN2/YELLOW/ORANGE1/ORANGE2/ORANGERED**

TROUBLESHOOTING

Symptom	Remedy
General	Sound cannot be heard. <ul style="list-style-type: none"> • Adjust the volume to the optimum level. • Check the cords and connections.
	“MISWIRING CHECK WIRING THEN PWR ON” appears. <ul style="list-style-type: none"> • Turn the power off, then check to be sure the terminals of the speaker wires are insulated properly. Turn the power on again.
	“PROTECTING SEND SERVICE” appears. <ul style="list-style-type: none"> • Send the unit to the nearest service center.
	<ul style="list-style-type: none"> • Sound cannot be heard. • The unit does not turn on. • Information shown on the display is incorrect. Clean the connectors. (➔ 32)
	The unit does not work at all. (For KMR-M322BT) “SET ERROR”/“DEL ERROR” <ul style="list-style-type: none"> • Reset the unit. (➔ 3) • Setting/deleting the remote control ID is unsuccessful. Turn the power off, then turn on the power and perform the operation again. (➔ 5)
HD Radio tuner/ Radio	<ul style="list-style-type: none"> • Radio reception is poor. • Static noise while listening to the radio. Connect the antenna firmly.
USB/iPod	“READING” keeps flashing. <ul style="list-style-type: none"> • Do not use too many hierarchical levels or folders.
	Elapsed playing time is not correct. <ul style="list-style-type: none"> • This is caused by how the tracks are recorded.
	“LOADING” appears when you enter search mode by pressing Q / ↵ . <ul style="list-style-type: none"> • This unit is still preparing the iPod/iPhone music list. It may take some time to load, try again later.

TROUBLESHOOTING

Symptom	Remedy
Correct characters are not displayed (e.g. album name).	<ul style="list-style-type: none"> This unit can only display uppercase letters, numbers, and a limited number of symbols. Depending on the display language you have selected (➔ 5), some characters may not be displayed correctly.
"NA FILE"	Make sure the media contains supported audio files. (➔ 32)
"NO DEVICE"	Connect a USB device, and change the source to USB again.
"COPY PRO"	A copy-protected file is played.
"UNSUPPORTED DEVICE"	<ul style="list-style-type: none"> Check whether the connected device is compatible with this unit and ensure the file systems are in supported formats. (➔ 32) Reattach the device.
"UNRESPONSIVE DEVICE"	Make sure the device is not malfunction and reattach the device.
"USB HUB IS NOT SUPPORTED"	This unit cannot support a USB device connected via a USB hub.
<ul style="list-style-type: none"> The source does not change to "USB" when you connect a USB device while listening to another source. "USB ERROR" appears 	The USB port is drawing more power than the design limit. Turn the power off and unplug the USB device. Then, turn on the power and reattach the USB device. If this does not solve the problem, turn the power off and on (or reset the unit) before replacing with another USB device.
"NO MUSIC"	Connect a USB device that contains playable audio files.
"iPod ERROR"	<ul style="list-style-type: none"> Reconnect the iPod. Reset the iPod.

USB/iPod

Symptom	Remedy
<ul style="list-style-type: none"> Sound cannot be heard during playback. Sound output only from the Android device. 	<ul style="list-style-type: none"> Reconnect the Android device. If in [HAND MODE], launch any media player application on the Android device and start playback. If in [HAND MODE], relaunch the current media player application or use another media player application. Restart the Android device. If this does not solve the problem, the connected Android device is unable to route the audio signal to unit. (➔ 33)
Cannot playback at [BROWSE MODE].	<ul style="list-style-type: none"> Make sure KENWOOD MUSIC PLAY APP is installed on the Android device. (➔ 9) Reconnect the Android device and select the appropriate control mode. If this does not solve the problem, the connected Android device does not support [BROWSE MODE]. (➔ 33)
"NO DEVICE" or "READING" keeps flashing.	<ul style="list-style-type: none"> Switch off the developer options on the Android device. Reconnect the Android device. If this does not solve the problem, the connected Android device does not support [BROWSE MODE]. (➔ 33)
Playback is intermittent or sound skips.	Turn off the power saving mode on the Android device.
"ANDROID ERROR"/ "NA DEVICE"	<ul style="list-style-type: none"> Reconnect the Android device. Restart the Android device.
"ADD ERROR"	New station creation is unsuccessful.
"CHECK DEVICE"	Check the Pandora application on your device.
"NO SKIPS"	The skip limit has been reached.
"NO STATIONS"	No stations are found.
"STATION LIMIT"	The number of registered stations has reached its limit. Retry after deleting unnecessary stations from your device.

ANDROID

Pandora

TROUBLESHOOTING

	Symptom	Remedy
Pandora	"CONNECT ERROR"	Communication is unstable.
	"RATING ERROR"	Registration of thumbs up/thumbs down has failed due to insufficient network connectivity.
	"THUMBS N/A"	Registration of thumbs up/thumbs down is not allowed.
	"LICENSE ERROR"	You try to access from a country which Pandora is not deliverable.
iHeartRadio	iHeartRadio station cannot be selected.	If "Explicit Content" in [Account Settings] is checked in the web version of iHeartRADIO, custom stations become unavailable.
	"NOT CONNECTED"	Link to the application is impossible.
Spotify	"DISCONNECTED"	USB is disconnected from the head unit. Please make sure the device is connected properly through USB.
	"CONNECTING"	<ul style="list-style-type: none"> Connected via USB input terminal: The device is connecting to the head unit. Please wait. Connected via Bluetooth: The Bluetooth is disconnected. Please check Bluetooth connection and make sure both the device and the unit are paired and connected.
	"CHECK APP"	The Spotify application is not connected properly, or user is not login. End the Spotify application and restart, then login to your Spotify account.
SiriusXM® Radio	"CH LOCKED LOCK CODE?"	The selected channel is locked. Enter the correct pass code to unlock. (➔ 17)
	"CHAN UNSUB"	The selected channel is unsubscribed. Call 1-866-635-2349 in the U.S.A. or 1-877-438-9677 in Canada to subscribe. (➔ 15)
	"CH UNAVAIL"	The selected channel is unavailable. Visit www.siriusxm.com for more information about the SiriusXM channel lineup.

	Symptom	Remedy
SiriusXM® Radio	"CHECK ANTENNA"	Check that the antenna and its connection are in good condition.
	"CHECK TUNER"	Make sure the SiriusXM Vehicle Tuner is connected to the unit.
	"NO SIGNAL"	Make sure the antenna is mounted outside the vehicle.
	"SUBSCRIPTION UPDATED – PRESS ENTER TO CONTINUE."	Your subscription is updated. Press the volume knob to continue.
	"CODE ERROR"	Make sure you have entered the correct pass code. (➔ 17)
	"NO CONTENT"	There is insufficient content to start TuneScan.
Bluetooth®	"SCAN CANCEL"	TuneScan has been aborted.
	No Bluetooth device is detected.	<ul style="list-style-type: none"> Search from the Bluetooth device again. Reset the unit. (➔ 3)
	Bluetooth pairing cannot be made.	<ul style="list-style-type: none"> Make sure you have entered the same PIN code to both the unit and Bluetooth device. Delete pairing information from both the unit and the Bluetooth device, then perform pairing again. (➔ 18)
	Echo or noise is heard during a phone conversation.	<ul style="list-style-type: none"> Adjust the microphone unit's position. (➔ 18) Check the [ECHO CANCEL] setting. (➔ 20)
	Phone sound quality is poor.	<ul style="list-style-type: none"> Reduce the distance between the unit and the Bluetooth device. Move the car to a place where you can get a better signal reception.
	Voice calling method is not successful.	<ul style="list-style-type: none"> Use voice calling method in a more quiet environment. Reduce the distance from the microphone when you speak the name. Make sure the same voice as the registered voice tag is used.

TROUBLESHOOTING

Symptom	Remedy
Sound is being interrupted or skipped during playback of a Bluetooth audio player.	<ul style="list-style-type: none">• Reduce the distance between the unit and the Bluetooth audio player.• Turn off, then turn on the unit and try to connect again.• Other Bluetooth devices might be trying to connect to the unit.
The connected Bluetooth audio player cannot be controlled.	<ul style="list-style-type: none">• Check whether the connected Bluetooth audio player supports Audio/Video Remote Control Profile (AVRCP). (Refer to the instructions of your audio player.)• Disconnect and connect the Bluetooth player again.
"DEVICE FULL"	The number of registered devices has reached its limit. Retry after deleting an unnecessary device. (➔ 22, DEVICE DELETE)
"N/A VOICE TAG"	Make sure the same voice as the registered voice tag is used.
"NOT SUPPORT"	The connected phone does not support Voice Recognition feature or phonebook transfer.
"NO ENTRY"/"NO PAIR"	There is no registered device connected/found via Bluetooth.
"ERROR"	Try the operation again. If "ERROR" appears again, check if the device supports the function you have tried.
"NO INFO"/"NO DATA"	Bluetooth device cannot get the contact information.
"HF ERROR XX"/ "BT ERROR"	Reset the unit and try the operation again. If this does not solve the problem, consult your nearest service center.
"SWITCHING NG"	The connected phones might not support phone switching feature.

Bluetooth®

REFERENCES

■ Maintenance

Cleaning the unit

Wipe off dirt on the faceplate with a dry silicone or soft cloth.

Cleaning the connector

Detach the faceplate and clean the connector gently with a cotton swab, being careful not to damage the connector.

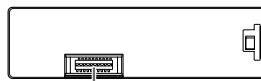

Connector (on the reverse side of the faceplate)

■ More information

For:

- Latest firmware updates and latest compatible item list
- KENWOOD original application
- Any other latest information

Visit <www.kenwood.com/cs/ce/>.

Playable files

- Playable audio file for USB mass storage class device: MP3 (.mp3), WMA (.wma), AAC (.aac), AAC (.m4a), WAV (.wav), FLAC (.flac)
- Playable USB device file system: FAT12, FAT16, FAT32
Even when audio files comply with the standards listed above, playback may be impossible depending on the types or conditions of media or device.
- For detailed information and notes about the playable audio files, visit <www.kenwood.com/cs/ce/audiofile/>

About USB devices

- You cannot connect a USB device via a USB hub.
- Connecting a cable whose total length is longer than 5 m may result in abnormal playback.
- This unit cannot recognize a USB device whose rating is other than 5 V and exceeds 1.5 A.

REFERENCES

About iPod/iPhone

- Via USB:
 - Made for
 - iPod touch (5th and 6th generation)
 - iPod nano (7th generation)
 - iPhone 4S, 5, 5S, 5C, 6, 6 Plus, 6S, 6S Plus, SE, 7, 7 Plus
- Via Bluetooth:
 - Made for
 - iPod touch (5th and 6th generation)
 - iPhone 4S, 5, 5S, 5C, 6, 6 Plus, 6S, 6S Plus, SE, 7, 7 Plus
- You cannot operate iPod if “KENWOOD” or “” is displayed on iPod.
- Depending on the version of the operating system of the iPod/iPhone, some functions may not operate on this unit.

About Android device

- This unit supports Android OS 4.1 and above.
- Some Android devices (with OS 4.1 and above) may not fully support Android Open Accessory (AOA) 2.0.
- If the Android device supports both mass storage class device and AOA 2.0, this unit always playback via AOA 2.0 as priority.

About Pandora

- Pandora is only available in certain countries.
For more information, visit <<http://www.pandora.com/legal>>.
- Because Pandora is a third-party service, the specifications are subject to change without prior notice. Accordingly, compatibility may be impaired, or some or all of the services may become unavailable.
- Some functions of Pandora cannot be operated from this unit.
- For issues using the application, please contact Pandora at pandora-support@pandora.com.

About iHeartRadio

- iHeartRadio® is a third-party service, therefore the specifications are subject to change without prior notice. Accordingly, compatibility may be impaired or some or all of the services may become unavailable.
- Some iHeartRadio® functionality cannot be operated from this unit.





About Spotify

- Spotify application supports:
 - iPhone 4S, 5, 5S, 5C, 6, 6 Plus, 6S, 6S Plus, SE, 7, 7 Plus (iOS 8 or above)
 - iPod touch (5th and 6th generation)
 - Android OS 4.0.3 or above
- Spotify is a third-party service, therefore the specifications are subject to change without prior notice. Accordingly, compatibility may be impaired or some or all of the services may become unavailable.
- Some functions of Spotify cannot be operated from this unit.
- For issues using the application, please contact Spotify at <www.spotify.com>.

About Bluetooth

- Depending on the Bluetooth version of the device, some Bluetooth devices may not be able to connect to this unit.
- This unit may not work with some Bluetooth devices.
- Signal conditions vary, depending on the surroundings.

About HD Radio™ Technology

- HD2/HD3  • Adjacent to traditional main stations are extra local FM channels. These HD2/HD3 Channels provide new, original music as well as deep cuts into traditional genre.
- Digital Sound  • Digital, CD-quality sound. HD Radio Technology enables local radio stations to broadcast a clean digital signal. AM sounds like today's FM and FM sounds like a CD.
- Program Info  • Program Info provides song name, artist, station ID, and other relevant data to enrich the listening experience.
- Emergency Alerts  • Emergency Alert delivers critical and life-saving messages to the public during emergency situations.

REFERENCES

Change the display information

Each time you press **DISP**, the display information changes.

- If the information is unavailable or not recorded, "NO TEXT", "NO INFO", or other information (eg. station name, playing time) appears.

Source name	KMM-BT522HD / KMM-BT322U / KMM-BT322 / KMR-M322BT
Display information	
STANDBY	Source name (Date/Clock)*1 → (*2) → (back to the beginning)
HD RADIO	(For KMM-BT522HD)
	(For digital stations only) Station name (Date/Clock)*1 → Song title (Artist) → Song title (Album title) → Song title (Date/Clock)*1 → Frequency (Date/Clock)*1 → (back to the beginning)
	(For FM Radio Broadcast Data System stations only) Station name (Date/Clock)*1 → Radio text+ (R.TEXT+/Artist) → Radio text+ (R.TEXT+/Album title) → Song title (Date/Clock)*1 → Frequency (Date/Clock)*1 → (back to the beginning)
RADIO	(For KMM-BT322U / KMM-BT322 / KMR-M322BT)
	Frequency (Date/Clock)*1 → (*2) → (back to the beginning) (For FM Radio Broadcast Data System/Radio Data System stations only) Station name (Date/Clock)*1 → (*2) → Radio text (Date/Clock)*1 → Radio text+ (R.TEXT+) → Song title (Artist) → Song title (Date/Clock)*1 → Frequency (Date/Clock)*1 → (back to the beginning)
USB FRONT/ USB REAR/ USB	(For MP3/WMA/AAC/WAV/FLAC files) Song title (Artist) → (*2) → Song title (Album title) → Song title (Date/Clock)*1 → File name (Folder name) → File name (Date/Clock)*1 → Playing time (Date/Clock)*1 → (back to the beginning)

Source name	KMM-BT522HD / KMM-BT322U / KMM-BT322 / KMR-M322BT
	Display information
iPod FRONT/iPod REAR/ iPod USB/iPod BT or ANDROID FRONT/ ANDROID REAR/ANDROID	When [MODE OFF]/[BROWSE MODE] is selected (→ 10): Song title (Artist) → (*2) → Song title (Album name) → Song title (Date/Clock)*1 → Playing time (Date/Clock)*1 → (back to the beginning)
PANDORA FRONT/ PANDORA REAR/ PANDORA/PANDORA BT	(Except for [KMM-BT322]) Station name (Date/Clock)*1 → Shared/Radio station (Date/Clock)*1 → Song title (Artist) → Song title (Album title) → Song title (Date/Clock)*1 → Playing time (Date/Clock)*1 → (back to the beginning)
IHEARTRADIO-F/ IHEARTRADIO-R/ IHEARTRADIO	(Except for [KMM-BT322]) Station name (Date/Clock)*1 → Song title (Artist) → Song title (Date/Clock)*1 → (back to the beginning)
SPOTIFY FRONT/ SPOTIFY REAR/SPOTIFY/ SPOTIFY BT	Context title (Date/Clock)*1 → (*2) → Song title (Artist) → Song title (Album name) → Song title (Date/Clock)*1 → Playing time (Date/Clock)*1 → (back to the beginning)
SIRIUS XM	(Except for [KMM-BT322]) Channel number (Status) → Channel name (Status) → Artist name (Status) → Song title (Status) → Content information (Status) → Category name (Status) → Clock (Status) → (back to the beginning)
BT AUDIO	Song title (Artist) → (*2) → Song title (Album name) → Song title (Date/Clock)*1 → Playing time (Date/Clock)*1 → (back to the beginning)
AUX	Source name (Date/Clock)*1 → (*2) → (back to the beginning)

*1 Battery and signal strength of the Bluetooth device will be shown if **[BATT/SIGNAL]** is set to **[AUTO]**. (→ 20)

*2 Only for **[KMM-BT322]**: Turn off the display information.

REFERENCES

Source name	KMM-BT240U / KMM-BT222U
	Display information
STANDBY	Source name → Clock → (back to the beginning)
RADIO	Frequency → Clock → (back to the beginning)
	(For FM Radio Broadcast Data System only) Station name → Radio text → Radio text+ → Title/Artist → Frequency → Clock → (back to the beginning)
USB	(For MP3/WMA/AAC/WAV/FLAC files) Song title/Artist → Album title/Artist → Folder name → File name → Playing time → Clock → (back to the beginning)
	When [MODE OFF]/[BROWSE MODE] is selected (→ 10): Song title/Artist → Album title/Artist → Playing time → Clock → (back to the beginning)
PANDORA/PANDORA BT	Station name → Shared/Radio station → Song title → Artist → Album title → Playing time → Clock → (back to the beginning)
IHEARTRADIO	Station name → Song title/Artist → Clock → (back to the beginning)
SPOTIFY/SPOTIFY BT	Context title → Song title → Artist name → Album name → Playing time → Clock → (back to the beginning)
BT AUDIO	Song title/Artist → Album title/Artist → Playing time → Clock → (back to the beginning)
AUX	Source name → Clock → (back to the beginning)

INSTALLATION/CONNECTION

▲ Warning

- The unit can only be used with a 12 V DC power supply, negative ground.
- Disconnect the battery's negative terminal before wiring and mounting.
- Do not connect Battery wire (yellow) and Ignition wire (red) to the car chassis or Ground wire (black) to prevent a short circuit.
- To prevent short circuit:
 - Insulate unconnected wires with vinyl tape.
 - Be sure to ground this unit to the car's chassis again after installation.
 - Secure the wires with cable clamps and wrap vinyl tape around the wires that come into contact with metal parts to protect the wires.

▲ Caution

- For safety's sake, leave wiring and mounting to professionals. Consult the car audio dealer.
- Install this unit in the console of your vehicle. Do not touch the metal parts of this unit during and shortly after use of the unit. Metal parts such as the heat sink and enclosure become hot.
- Do not connect the ⊖ wires of speakers to the car chassis or Ground wire (black), or connect them in parallel.
- Mount the unit at an angle of less than 30°.
- If your vehicle wiring harness does not have the ignition terminal, connect Ignition wire (red) to the terminal on the vehicle's fuse box which provides 12 V DC power supply and is turned on and off by the ignition key.
- Keep all cables away from heat dissipate metal parts.
- After the unit is installed, check whether the brake lamps, blinkers, wipers, etc. on the car are working properly.
- If the fuse blows, first make sure the wires are not touching car's chassis, then replace the old fuse with one that has the same rating.

Basic procedure

- 1 Remove the key from the ignition switch, then disconnect the ⊖ terminal of the car battery.
- 2 Connect the wires properly.
See Wiring connection. (→ 37)
- 3 Install the unit to your car.
See Installing the unit (in-dash mounting). (→ 36)
- 4 Connect the ⊖ terminal of the car battery.
- 5 Press **⏻ SRC** to turn on the power.
- 6 Detach the faceplate and reset the unit within 5 seconds. (→ 3)

INSTALLATION/CONNECTION

Installing the unit (in-dash mounting)

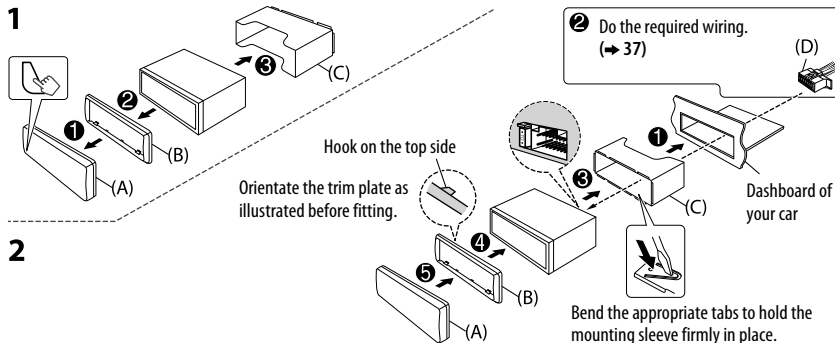

When installing without the mounting sleeve

- 1 Remove the mounting sleeve and trim plate from the unit.
- 2 Align the holes in the unit (on both sides) with the vehicle mounting bracket and secure the unit with screws (supplied/commercially available).

▲ Use only the specified screws. Using wrong screws might damage the unit.

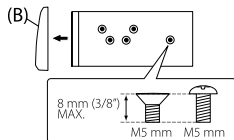

How to remove the unit

- 1 Detach the faceplate.
- 2 Remove the trim plate.
- 3 Insert the extraction keys deeply into the slots on each side, then follow the arrows as shown on the illustration.

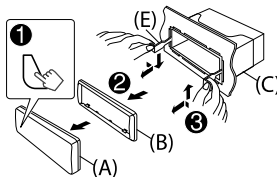

Part list for installation

(A) Faceplate

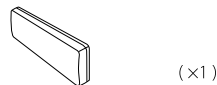

(B) Trim plate

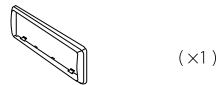

(C) Mounting sleeve





(D) Wiring harness



(E) Extraction key



(F) Screws (supplied for **KMM-BT322**)

-  M5 × 8 mm (×4)
-  M5 × 8 mm (×4)
-  M4 × 8 mm (×1)

INSTALLATION/CONNECTION

Wiring connection

IMPORTANT : We recommend installing the unit with a commercially available custom wiring harness specific for your car and leave this job to professionals for your safety. Consult your car audio dealer.

When connecting to an external amplifier, connect its ground wire to the car's chassis to avoid damaging the unit.

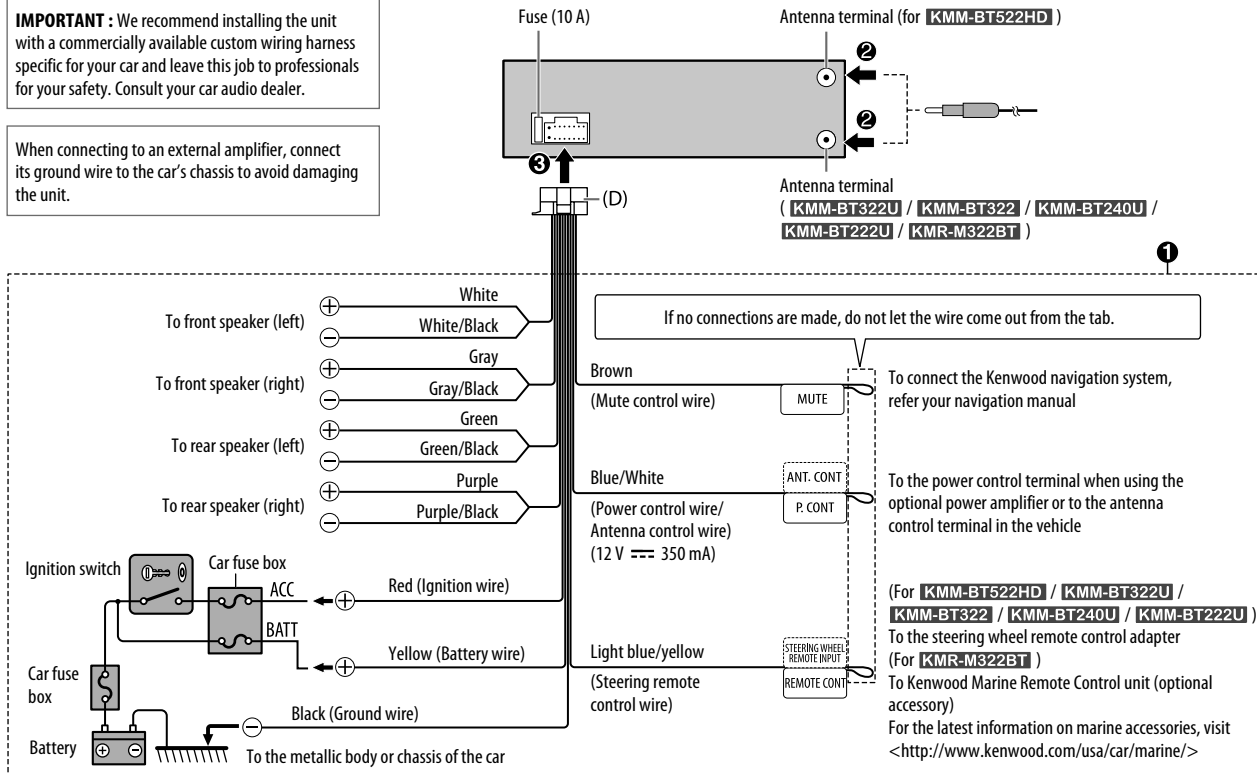

INSTALLATION/CONNECTION

Connecting external components

KMM-BT522HD

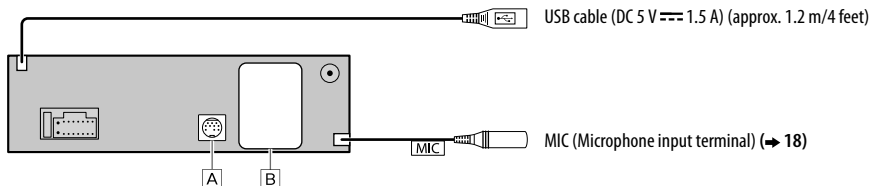

KMM-BT322U KMR-M322BT

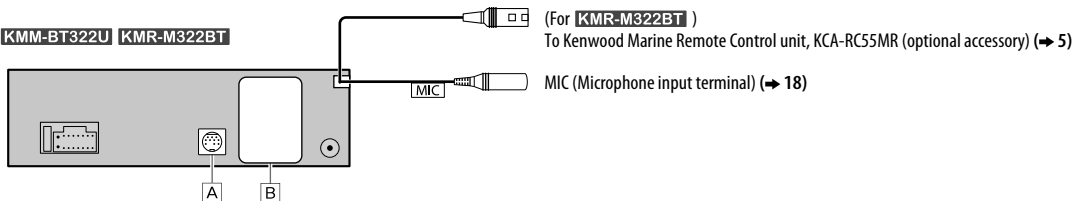

KMM-BT322 KMM-BT240U KMM-BT222U

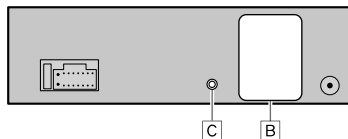

A Expansion port (12 V \approx 500 mA)
To the optional SiriusXM Vehicle Tuner (commercially available) (→ 15)

B Output terminals

**KMM-BT522HD / KMM-BT322U /
KMM-BT322 / KMR-M322BT**

**KMM-BT240U /
KMM-BT222U**



C Microphone input jack (→ 18)

SPECIFICATIONS

Tuner	FM	Frequency Range	KMM-BT522HD / KMM-BT322U / KMM-BT240U / KMM-BT222U / KMR-M322BT : 87.9 MHz — 107.9 MHz (200 kHz space) KMM-BT322 : 87.5 MHz — 108.0 MHz (50 kHz space)	USB	USB Standard	USB 1.1, USB 2.0 Full Speed	
		Usable Sensitivity (S/N = 30 dB)	KMM-BT322U / KMM-BT240U / KMM-BT222U / KMR-M322BT / KMM-BT322 : 8.2 dBf (0.71 μV/75 Ω) KMM-BT522HD : 7.2 dBf (0.63 μV/75 Ω)		File System	FAT12/16/32	
		Quieting Sensitivity (DIN S/N = 46 dB)	KMM-BT522HD : 15.2 dBf (1.58 μV/75 Ω) KMM-BT322U / KMM-BT322 / KMM-BT240U / KMM-BT222U / KMR-M322BT : 17.2 dBf (2.0 μV/75 Ω)		Maximum Supply Current	DC 5 V $\bar{\text{---}}$ 1.5 A	
		Frequency Response (±3 dB)	HD Radio Broadcast: 20 Hz — 20 kHz Conventional Broadcast: 30 Hz — 15 kHz		Frequency Response (±1 dB)	20 Hz — 20 kHz	
		Signal-to-Noise Ratio	HD Radio Broadcast: 75 dB (STEREO) Conventional Broadcast: KMM-BT522HD : 68 dB (MONO) KMM-BT322U / KMM-BT322 / KMM-BT240U / KMM-BT222U / KMR-M322BT : 64 dB (MONO)		Signal-to-Noise Ratio (1 kHz)	105 dB	
		Stereo Separation (1 kHz)	40 dB		Dynamic Range	90 dB	
		AM	Frequency Range		530 kHz — 1 700 kHz (10 kHz space)	Channel Separation	85 dB
			Usable Sensitivity (S/N = 20 dB)		29 dBμ (28.2 μV)	MP3 Decode	Compliant with MPEG-1/2 Audio Layer-3
			Frequency Response (±3 dB)		HD Radio Broadcast: 40 Hz — 15 kHz	WMA Decode	Compliant with Windows Media Audio
			Signal-to-Noise Ratio		HD Radio Broadcast: 70 dB (STEREO)	AAC Decode	AAC-LC “.aac”, “.m4a” files
			WAV Decode	Linear-PCM			
			FLAC Decode	FLAC file (Up to 96 kHz/24 bit)			
			Bluetooth	Version	Bluetooth 3.0		
				Frequency Range	2.402 GHz — 2.480 GHz		
				Output Power	+4 dBm (MAX), 0 dBm (AVE) Power Class 2		
			Maximum Communication Range	Line of sight approx. 10 m (32.8 ft)			
			Profile	HFP 1.6 (Hands-Free Profile) A2DP (Advanced Audio Distribution Profile) AVRCP 1.5 (Audio/Video Remote Control Profile) SPP (Serial Port Profile) PBAP (Phonebook Access Profile)			

SPECIFICATIONS

Auxiliary	Frequency Response (± 3 dB)	20 Hz — 20 kHz	
	Input Maximum Voltage	1 000 mV	
	Input Impedance	30 k Ω	
Audio	Maximum Output Power	50 W \times 4	
	Full Bandwidth Power	22 W \times 4 (at less than 1 % THD)	
	Speaker Impedance	4 Ω — 8 Ω	
	Tone Action	Band 1:	62.5 Hz ± 9 dB
		Band 2:	100 Hz ± 9 dB
		Band 3:	160 Hz ± 9 dB
		Band 4:	250 Hz ± 9 dB
		Band 5:	400 Hz ± 9 dB
		Band 6:	630 Hz ± 9 dB
		Band 7:	1 kHz ± 9 dB
Band 8:		1.6 kHz ± 9 dB	
Band 9:		2.5 kHz ± 9 dB	
Band 10:		4 kHz ± 9 dB	
Band 11:		6.3 kHz ± 9 dB	
Band 12:		10 kHz ± 9 dB	
Band 13:		16 kHz ± 9 dB	
Preout Level/Load	KMM-BT522HD / KMR-M322BT : 4 000 mV/10 k Ω KMM-BT322U / KMM-BT322 / KMM-BT240U / KMM-BT222U : 2 500 mV/10 k Ω (USB)		
Preout Impedance	$\leq 600 \Omega$		

General	Operating Voltage	14.4 V (10.5 V — 16 V allowable)
	Maximum Current Consumption	10 A
	Operational Temperature Range	-10°C — +60°C
	Installation Size (W \times H \times D)	182 mm \times 53 mm \times 100 mm (7-3/16" \times 2-1/16" \times 3-15/16")
	Net Weight (includes Trimplate, Mounting Sleeve)	KMM-BT322U / KMM-BT322 : 0.6 kg (1.4 lbs) KMM-BT240U / KMM-BT222U : 0.6 kg (1.3 lbs) KMR-M322BT / KMM-BT522HD : 0.7 kg (1.5 lbs)

Subject to change without notice.

TABLE DES MATIERES AVANT L'UTILISATION

AVANT L'UTILISATION	2
FONCTIONNEMENT DE BASE	3
PRISE EN MAIN	4
1 Sélectionne la langue d'affichage et annule la démonstration	
2 Réglez l'horloge et la date	
3 Faites les réglages initiaux	
Tuner HD Radio™	6
RADIO	7
USB/iPod/ANDROID	9
AUX	11
Pandora®	12
iHeartRadio®	13
Spotify	14
Radio SiriusXM®	15
BLUETOOTH®	18
RÉGLAGES AUDIO	25
RÉGLAGES D’AFFICHAGE	28
GUIDE DE DÉPANNAGE	29
RÉFÉRENCES	32
Entretien	
Plus d'informations	
INSTALLATION/ RACCORDEMENT	35
SPÉCIFICATIONS	39

IMPORTANTES

- Pour utiliser correctement l'appareil, veuillez ce manuel complétement avant de l'utiliser. Il est particulièrement important que vous lisiez et acceptiez les avertissements et les précautions de ce manuel.
- Veuillez garder ce manuel dans un endroit sûr et accessible pour une utilisation future.

▲ MISE EN GARDE

- **N'utilisez aucune fonction qui risque de vous distraire de la conduite sûre de votre véhicule.**
- **Ne pas ingérer la pile. Risque de brûlures chimiques.**

La télécommande fournie avec ce produit contient une pile bouton.

Une ingestion de la pile bouton risque de provoquer de graves brûlures internes en seulement 2 heures ; brûlures qui risquent d'entraîner le décès. Conservez les piles neuves et usagées hors de portée des enfants.

Si le compartiment des piles ferme mal, n'utilisez plus le produit et conservez-le hors de portée des enfants.

Si vous pensez que des piles ont été ingérées ou insérées dans une quelconque partie du corps, contactez immédiatement un médecin.

▲ Précautions

Réglage du volume:

- Ajustez le volume de façon à pouvoir entendre les sons extérieurs à la voiture afin d'éviter tout risque d'accident.
- Réduisez le volume avant de reproduire des sources numériques afin d'éviter d'endommager les enceintes par la soudaine augmentation du niveau de sortie.

Généralités:

- Éviter d'utiliser le périphérique extérieur s'il peut gêner une conduite en toute sécurité.
- Assurez-vous que toutes les données importantes ont été sauvegardées. Nous ne pouvons pas être tenu responsable pour toute perte de données enregistrées.
- Veuillez faire en sorte de ne jamais mettre ou laisser d'objets métalliques (tels que des pièces ou des outils) dans l'appareil, afin d'éviter tout risque de court-circuit.
- La classe USB est indiquée sur l'appareil principal. Pour le voir, détachez la façade. (→ 3)
- En fonction du type de voiture, l'antenne s'étendra automatiquement quand vous mettez l'appareil sous tension si le câble de commande d'antenne est connecté (→ 37). Mettez l'appareil hors tension ou changez la source sur STANDBY quand vous vous garez dans un parking avec un plafond bas.

Télécommande (RC-406):

- Ne laissez pas la télécommande dans des endroits exposés à la chaleur, comme sur le tableau de bord par exemple.
- La pile au lithium risque d'exploser si elle est remplacée incorrectement. Ne la remplacez uniquement qu'avec le même type de pile ou son équivalent.
- Le boîtier de la pile ou les piles ne doivent pas être exposés à des chaleurs excessives telles que les rayons du soleil, du feu, etc.

Comment lire ce manuel

- Les opérations sont expliquées principalement en utilisant les touches de la façade du **KMM-BT322U**.
- Les indications en anglais sont utilisées dans un but explicatif. Vous pouvez choisir la langue d'affichage à partir du menu [FUNCTION]. (→ 5)
- [XX] indique les éléments choisis.
- (→ XX) indique que des références sont disponibles aux page citées.

FONCTIONNEMENT DE BASE

Façade

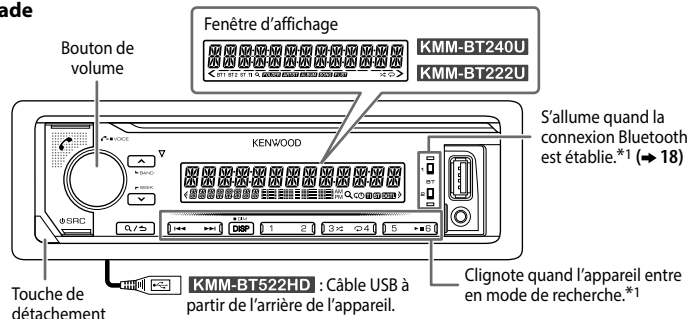

Attachez



Détachez

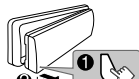

Comment réinitialiser

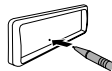

Réinitialisez l'appareil en moins de 5 secondes après avoir détaché la façade.

Pour

Sur la façade

Mettez l'appareil sous tension

Appuyez sur **SRC**.

- Maintenez la touche enfoncée pour mettre l'appareil hors tension.*2

Ajustez le volume

Tournez le bouton de volume.

Sélectionner la source

Appuyez répétitivement sur **SRC**.

Changez l'information sur l'affichage*3

Appuyez répétitivement sur **DISP.** (➔ 34, 35)

Télécommande (RC-406) (fourni pour **KMM-BT322**)

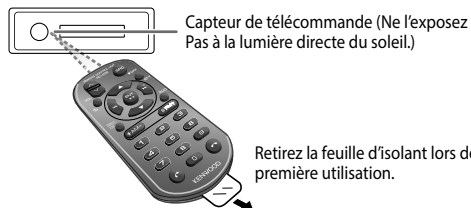

KMM-BT522HD / KMM-BT322U : Peut être commandé à distance avec une télécommande vendue séparément.

KMM-BT240U / KMM-BT222U / KMR-M322BT : Les fonctions de la télécommande ne sont pas disponibles.

Comment remplacer la pile

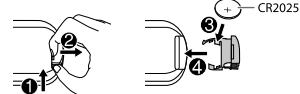

Sur la télécommande

Maintenez **SRC** enfoncée pour mettre l'appareil hors tension. (Appuyer sur **SRC** ne met pas l'appareil sous tension.)

Appuyez sur **VOL** **^** ou **VOL** **v**.

- Maintenez **VOL** **^** enfoncée de façon continue pour augmenter le volume sur 15.

Appuyez sur **ATT** pendant la lecture pour atténuer le son.

- Appuyez une nouvelle fois pour annuler.

Appuyez répétitivement sur **SRC**.

(Non disponible)

*1 Uniquement pour le **KMM-BT522HD / KMM-BT322U / KMM-BT322 / KMR-M322BT**.

*2 Pour **KMR-M322BT** : L'appareil se met automatiquement hors tension après 20 minutes de mode de veille (mise hors tension automatique).

*3 Pour **KMM-BT322** : Vous pouvez aussi mettre hors service les informations sur l'affichage en appuyant répétitivement sur **DISP**.

PRISE EN MAIN

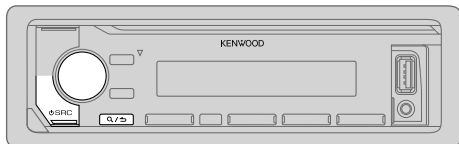

1 Sélectionne la langue d'affichage et annule la démonstration

Quand vous mettez l'appareil sous tension pour la première fois (ou que [FACTORY RESET] est réglé sur [YES], ➔ 5), l'affichage montre: "SEL LANGUAGE" ➔ "PRESS" ➔ "VOLUME KNOB"

- 1 Tournez le bouton de volume pour sélectionner [ENG] (anglais) ou [SPA] (espagnol), puis appuyez sur le bouton.
[ENG] est choisi pour le réglage initial.
Puis, (sauf pour [KMR-M322BT]) l'affichage indique: "CANCEL DEMO" ➔ "PRESS" ➔ "VOLUME KNOB".
- 2 Appuyez sur le bouton de volume.
[YES] est choisi pour le réglage initial.
- 3 Appuyez de nouveau sur le bouton de volume.
"DEMO OFF" apparaît.

2 Réglez l'horloge et la date

- 1 Appuyez sur le bouton de volume pour entrer [FUNCTION].
- 2 Tournez le bouton de volume pour choisir [CLOCK], puis appuyez sur le bouton.

Pour ajuster l'horloge

- 3 Tournez le bouton de volume pour choisir [CLOCK ADJUST], puis appuyez sur le bouton.
- 4 Tournez le bouton de volume pour faire les réglages, puis appuyez sur le bouton.
Heure ➔ Minute
- 5 Tournez le bouton de volume pour choisir [CLOCK FORMAT], puis appuyez sur le bouton.
- 6 Tournez le bouton de volume pour choisir [12H] ou [24H], puis appuyez sur le bouton.

Pour régler la date

- 7 Tournez le bouton de volume pour choisir [DATE FORMAT], puis appuyez sur le bouton.
- 8 Tournez le bouton de volume pour choisir [DD/MM/YY] ou [MM/DD/YY], puis appuyez sur le bouton.
- 9 Tournez le bouton de volume pour choisir [DATE SET], puis appuyez sur le bouton.
- 10 Tournez le bouton de volume pour faire les réglages, puis appuyez sur le bouton.
Jour ➔ Mois ➔ Année ou Mois ➔ Jour ➔ Année
- 11 Maintenez enfoncée **Q/↵** pour quitter.

Pour retourner à l'option de réglage précédente, appuyez sur **Q/↵**.

3 Faites les réglages initiaux

- 1 Appuyez répétitivement sur **⏻ SRC** pour entrer en veille STANDBY.
- 2 Appuyez sur le bouton de volume pour entrer [FUNCTION].
- 3 Tournez le bouton de volume pour sélectionner un élément (voir le tableau suivant), puis appuyez sur le bouton.
- 4 Répétez l'étape 3 jusqu'à ce que l'élément souhaité soit sélectionné ou activé.
- 5 Maintenez enfoncée **Q/↵** pour quitter.

Pour retourner à l'option de réglage précédente, appuyez sur **Q/↵**.

Défaut: **XX**

AUDIO CONTROL

SWITCH
PREOUT

(Pour **KMM-BT240U** / **KMM-BT222U**)

REAR/SUB-W: Choisit si les enceintes arrière ou un caisson de grave sont connectés aux prises de sortie de ligne à l'arrière (à travers un amplificateur extérieur). (➔ 38)

DISPLAY

EASY MENU

(Pour **KMM-BT522HD** / **KMM-BT322U** / **KMM-BT322** / **KMR-M322BT**)

Quand vous entrez dans [FUNCTION]...

ON: L'éclairage de ZONE 1 change sur la couleur blanche ;

OFF: L'éclairage de ZONE 1 reste sur la couleur [COLOR SELECT]. (➔ 29)

- L'éclairage de ZONE 2 change sur la couleur bleu clair quand vous entrez [FUNCTION], quel que soit le réglage [EASY MENU].
- Reportez-vous à l'illustration de la page 28 pour l'identification de zone.

PRISE EN MAIN

TUNER SETTING	
PRESET TYPE	NORMAL: Mémoire une station pour chaque touche de préréglage dans chaque bande (FM1/FM2/FM3/AM). ; MIX: Mémoire une station ou un canal SiriusXM pour chaque touche de préréglage, quelle que soit la bande ou le canal SiriusXM sélectionné.
SYSTEM	
KEY BEEP	ON: Met en service la tonalité des touches. ; OFF: Met hors service la fonction.
SOURCE SELECT	
PANDORA SRC	(Sauf pour [KMM-BT322]) ON: Met en service PANDORA FRONT/PANDORA REAR/PANDORA dans la sélection de source. ; OFF: Hors service. (➔ 12)
IHEART SRC	(Sauf pour [KMM-BT322]) ON: Met en service IHEARTRADIO-F/IHEARTRADIO-R/IHEARTRADIO dans la sélection de la source. ; OFF: Hors service. (➔ 13)
SPOTIFY SRC	ON: Met en service SPOTIFY FRONT/SPOTIFY REAR/SPOTIFY dans la sélection de source. ; OFF: Hors service. (➔ 14)
BUILT-IN AUX	ON: Met en service AUX dans la sélection de la source. ; OFF: Hors service. (➔ 11)
F/W UPDATE	
UPDATE SYSTEM/UPDATE HD (pour [KMM-BT522HD])	
F/W UP xxxx/ F/W UP Vxx	YES: Démarrer la mise à niveau du micrologiciel. ; NO: Annulation (la mise à niveau n'est pas activée). Pour en savoir plus sur la mise à niveau du micrologiciel, consultez < www.kenwood.com/cs/ce/ >.
FACTORY RESET	YES: Réinitialise les réglages aux valeurs par défaut (sauf la station mémorisée). ; NO: Annulation.
CLOCK	
CLOCK DISPLAY	(Sauf pour [KMR-M322BT]) ON: L'horloge apparaît sur l'affichage même quand l'appareil est hors tension. ; OFF: Annulation.
ENGLISH	Sélectionnez la langue d'affichage pour le menu [FUNCTION] et l'information sur le morceau si elle est disponible.
ESPAÑOL	Par défaut, [ENGLISH] est sélectionné.

Enregistrement du numéro d'identification de la télécommande marine (pour [KMR-M322BT])

Applicable uniquement quand la télécommande marine Kenwood (KCA-RC55MR, accessoire en option) est connectée à cet appareil.

- Pour la connexion, ➔ 38, **Connexion d'appareils extérieurs**.
- Reportez-vous aussi au manuel d'instruction fourni de la télécommande marine Kenwood pour plus d'informations.

Préparation:

Appuyez répétitivement sur  **SRC** pour entrer en veille STANDBY, puis appuyez sur le bouton de volume pour accéder à [FUNCTION].

- 1 Tournez le bouton de volume pour choisir un élément, puis appuyez sur le bouton.**
[SYSTEM] ➔ [REM SETTING] ➔ [REMOTE ID SET]
L'identification de la télécommande est affichée.
 - [YES] indique ce numéro d'identification est déjà enregistré.
 - [NO] indique ce numéro d'identification est disponible.
- 2 Tournez le bouton de volume pour choisir un numéro d'identification [REM ID1]/[REM ID2]/[REM ID3], puis appuyez sur le bouton.**
"REGISTERING" apparaît dans la fenêtre d'affichage.

Pour enregistrer, sur la télécommande marine Kenwood:

- Appuyez sur **ENTER** pour enregistrer comme [REM ID1].
 - Appuyez sur **SRC** pour enregistrer comme [REM ID2].
 - Appuyez sur **DISP** pour enregistrer comme [REM ID3].
- Une fois que le numéro d'identification est enregistré, "COMPLETED" apparaît.

Pour supprimer le numéro d'identification enregistré

- 1 Tournez le bouton de volume pour choisir un élément, puis appuyez sur le bouton.**
[SYSTEM] ➔ [REM SETTING] ➔ [REMOTE ID DEL]
- 2 Tournez le bouton de volume pour sélectionner le numéro d'identification à supprimer [ID1 DELETE]/[ID2 DELETE]/[ID3 DELETE], puis appuyez sur le bouton.**
- 3 Tournez le bouton de volume pour sélectionner [YES] pour supprimer le numéro d'identification et sélectionnez [NO] pour annuler.**

- Pour quitter, maintenez enfoncée .
- Pour retourner à l'option de réglage précédente, appuyez sur .

Tuner HD Radio™ (pour KMM-BT522HD)

Vous pouvez accorder à la fois les émissions conventionnelles et HD Radio.

- Pour en savoir plus sur les stations HD Radio dans votre région, consultez le site <<http://www.hdradio.com>>.

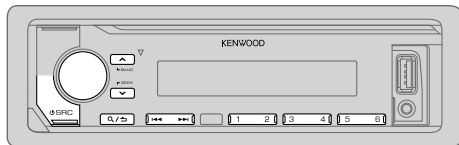

Recherchez une station

- 1 Appuyez répétitivement sur **SRC** pour sélectionner HD RADIO.
 - 2 Appuyez répétitivement sur **▲BAND** (ou appuyez sur **#FM+ / *AM-** sur la télécommande) pour sélectionner FM1/FM2/FM3/AM.
 - 3 Appuyez sur **◀◀ / ▶▶** (ou appuyez sur **◀◀ / ▶▶ (+)** sur la télécommande) pour rechercher une station ou d'un canal.
- Pour changer la méthode de recherche pour **◀◀ / ▶▶**: Appuyez répétitivement sur **▼SEEK**.
AUTO1 : Recherche automatiquement d'une station ou d'un canal.
AUTO2 : Recherche d'une station préregistrée ou d'un canal.
MANUAL : Recherche manuelle d'une station ou d'un canal.
 - Pour mémoriser une station ou un canal: Maintenez pressée une des touches numériques (**1 à 6**).
 - Pour choisir une station ou un canal mémorisé: Appuyez sur une des touches numériques (**1 à 6**) (ou appuyez sur une des touches numériques (**1 à 6**) sur la télécommande).

Syntonisation à accès direct (utilisation de la télécommande)

- 1 Appuyez sur **DIRECT** pour entrer en mode de Syntonisation à accès direct.
 - 2 A l'aide des touches numériques, entrez une fréquence.
 - 3 Appuyez sur **ENT ▶▶** pour rechercher une station ou un canal.
- Pour annuler, appuyez sur **↵** ou **DIRECT**.
 - Si aucune opération n'est effectuée pendant 10 secondes après l'étape 2, la syntonisation à accès direct est annulée automatiquement.

Choisissez un canal multiplex HD Radio

Beaucoup de stations HD Radio offrent plus d'un canal de programmes. Ce service est appelé multiplex. Pendant la réception de canaux multiplex HD Radio...

Appuyez sur ◀◀ / ▶▶ pour choisir votre canal souhaité (HD1 à HD8).
"LINKING" apparaît pendant la liaison à un canal multiplex.

Réception d'un message d'urgence

Vous pouvez recevoir un message d'urgence quand vous écoutez une autre source ou pendant la veille (STANDBY) via une émission HD Radio.

■ Activation de la réception des messages d'urgence

- 1 Appuyez sur le bouton de volume pour entrer [FUNCTION].
 - 2 Tournez le bouton de volume pour choisir [TUNER SETTING], puis appuyez sur le bouton.
 - 3 Tournez le bouton de volume pour choisir [EA], puis appuyez sur le bouton.
 - 4 Tournez le bouton de volume pour choisir [ON], puis appuyez sur le bouton.
 - 5 Maintenez enfoncée **Q / ↵** pour quitter.
- Pour désactiver la réception des messages d'urgence, sélectionnez [OFF] à l'étape 4.
 - Pour retourner à l'option de réglage précédente, appuyez sur **Q / ↵**.

■ Réception d'un message d'urgence

Quand un message d'urgence est reçu, il apparaît et reste sur l'affichage jusqu'à ce que l'utilisateur utilise la fonction "Ignore".

- Appuyez sur **SRC** (ou appuyez sur **SRC** sur la télécommande) pour ignorer le message d'urgence.
Le même message d'urgence ne réapparaîtra pas avant 12 heures.

■ Affichage des messages d'urgence reçus

Les messages d'urgence reçus sont stockés dans la liste des messages d'urgence, et vous pouvez les vérifier plus tard. Lors de l'écoute de la source HD RADIO...

- 1 Appuyez sur **Q / ↵** pour afficher la liste des messages d'urgence.
- 2 Tournez le bouton de volume pour sélectionner un message.

Tuner HD Radio™ (pour **KMM-BT522HD**)

- Appuyez sur le bouton de volume pour afficher les informations associées au message.
- Appuyez de nouveau sur **Q** / **↵** pour quitter.

- "NO LIST" apparaît si la liste est vide.
- Cette fonctionnalité peut mémoriser un maximum de quatre messages dans la liste.
- Pour effacer la liste des messages, réglez **[FACTORY RESET]** sur **[YES]**. (→ 5)

Autres paramètres

- Appuyez sur le bouton de volume pour entrer **[FUNCTION]**.
- Tournez le bouton de volume pour sélectionner un élément (voir le tableau suivant), puis appuyez sur le bouton.
- Répétez l'étape 2 jusqu'à ce que l'élément souhaité soit sélectionné ou activé.
- Maintenez enfoncée **Q** / **↵** pour quitter.

Pour retourner à l'option de réglage précédente, appuyez sur **Q** / **↵**.

Défaut: **XX**

TUNER SETTING	
IF BAND	AUTO: Augmente la sélectivité du tuner pour réduire les interférences des stations FM adjacentes. (L'effet stéréo peut être perdu.) ; WIDE: Il y a des interférences des stations FM adjacentes, mais la qualité du son n'est pas dégradée et l'effet stéréo est conservé.
AUTO MEMORY	YES: Mémorise automatiquement 6 stations dont la réception est bonne. ; NO: Annulation. • Peut être sélectionné uniquement si [NORMAL] est sélectionné pour [PRESET TYPE] . (→ 5)
RECEIVE MODE	Définit le mode de réception du système HD Radio. AUTO: Sélectionne automatiquement l'émission analogique lorsqu'il n'y a pas d'émission numérique. ; DIGITAL: Accorde uniquement des émissions numériques. ; ANALOG: Accorde uniquement des émissions analogiques.
CLOCK	
TIME SYNC	ON: Synchronise l'heure de l'appareil à l'heure de la station Radio Broadcast Data System. ; OFF: Annulation.

RADIO (pour **KMM-BT322U** / **KMM-BT322** / **KMM-BT240U** / **KMM-BT222U** / **KMR-M322BT**)

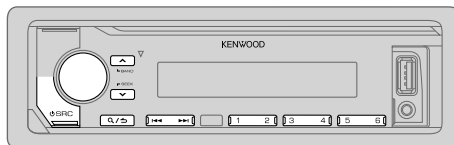

Recherchez une station

- Appuyez répétitivement sur **⏻ SRC** pour sélectionner **RADIO**.
 - Appuyez répétitivement sur **^ BAND** (ou appuyez sur **#FM+** / ***AM-** sur la télécommande) pour sélectionner **FM1/FM2/FM3/AM**.
 - Appuyez sur **◀▶** / **▶▶** (ou appuyez sur **◀◀** / **▶▶** (+) sur la télécommande) pour rechercher une station.
- Pour changer la méthode de recherche pour **◀▶** / **▶▶**: Appuyez répétitivement sur **∇ SEEK**.
AUTO1 : Recherche automatiquement une station.
AUTO2 : Recherche d'une station préréglée.
MANUAL : Recherche manuellement une station.
 - Pour mémoriser une station: Maintenez pressée une des touches numériques (**1** à **6**).
 - Pour choisir une station mémorisée: Appuyez sur une des touches numériques (**1** à **6**) (ou appuyez sur une des touches numériques (**1** à **6**) sur la télécommande).

Syntonisation à accès direct (utilisation de la télécommande)

- Appuyez sur **DIRECT** pour entrer en mode de Syntonisation à accès direct.
 - A l'aide des touches numériques, entrez une fréquence.
 - Appuyez sur **ENT ▶||** pour recherche une station.
- Pour annuler, appuyez sur **↵** ou **DIRECT**.
 - Si aucune opération n'est effectuée pendant 10 secondes après l'étape 2, la syntonisation à accès direct est annulée automatiquement.

Autres paramètres

- 1 Appuyez sur le bouton de volume pour entrer [FUNCTION].
- 2 Tournez le bouton de volume pour sélectionner un élément (voir le tableau suivant), puis appuyez sur le bouton.
- 3 Répétez l'étape 2 jusqu'à ce que l'élément souhaité soit sélectionné/activé ou suivez les instructions données pour l'élément sélectionné.
- 4 Maintenez enfoncée **Q** / **↵** pour quitter.

Pour retourner à l'option de réglage précédente, appuyez sur **Q** / **↵**.

Défaut: **XX**

TUNER SETTING

AUTO MEMORY	YES: Mémorise automatiquement 6 stations dont la réception est bonne. ; NO: Annulation. • Peut être sélectionné uniquement si [NORMAL] est sélectionné pour [PRESETTYPE]. (⇒ 5)
MONO SET	ON: Améliore la réception FM mais l'effet stéréo peut être perdu. ; OFF: Annulation.
NEWS SET	(Pour KMM-BT322) ON: L'appareil commute temporairement sur le programme d'information s'il est disponible. ; OFF: Annulation.
REGIONAL	(Pour KMM-BT322) ON: Commute sur une autre station uniquement dans la région spécifiée, à l'aide de la commande "AF". ; OFF: Annulation.
AF SET	(Pour KMM-BT322) ON: Recherche automatiquement une autre station diffusant le même programme dans le même réseau Radio Data System mais qui possède une meilleure réception quand la réception actuelle est mauvaise. ; OFF: Annulation.
TI	ON: Permet à l'appareil de commuter temporairement sur les informations routières si elles sont disponibles ("TI" s'allume). ; OFF: Annulation.

PTY SEARCH (Pour **KMM-BT322U** / **KMM-BT240U** / **KMM-BT222U** / **KMR-M322BT**)

Sélectionne le type de programme disponible, puis appuyez sur **◀◀** / **▶▶** pour démarrer.

(Pour **KMM-BT322**)

- 1 Tournez le bouton de volume pour sélectionner le type de programme disponible, puis appuyez sur le bouton.
- 2 Tournez le bouton de volume pour choisir la langue PTY (**ENGLISH/FRENCH/GERMAN**), puis appuyez sur le bouton.
- 3 Appuyez sur **◀◀** / **▶▶** pour démarrer la recherche.

CLOCK

TIME SYNC **ON:** Synchronise l'heure de l'appareil à l'heure de Radio Broadcast Data System/heure de la station Radio Data System. ; **OFF:** Annulation.

Type de programme disponible pour [PTY SEARCH]

(Pour **KMM-BT322U** / **KMM-BT240U** / **KMM-BT222U** / **KMR-M322BT**)

SPEECH : **NEWS, INFORM** (information), **SPORTS, TALK, LANGUAGE, REL TALK** (discussion religieuse), **PERSNLTY** (personnalité), **PUBLIC, COLLEGE, HABL ESP** (discussion en espagnol), **WEATHER**

MUSIC : **ROCK, CLS ROCK** (rock classique), **ADLT HIT** (hit adulte), **SOFT RCK** (rock soft), **TOP 40, COUNTRY, OLDIES, SOFT, NOSTALGA** (nostalgique), **JAZZ, CLASSICL** (classique), **R & B** (rhythm et blues), **SOFT R&B** (rhythm et blues soft), **REL MUSC** (musique religieuse), **MUSC ESP** (musique espagnole), **HIP HOP**

(Pour **KMM-BT322**)

SPEECH : **NEWS, AFFAIRS, INFO** (information), **SPORT, EDUCATE, DRAMA, CULTURE, SCIENCE, VARIED, WEATHER, FINANCE, CHILDREN, SOCIAL, RELIGION, PHONE IN, TRAVEL, LEISURE, DOCUMENT**

MUSIC : **POP M** (musique), **ROCK M** (musique), **EASY M** (musique), **LIGHT M** (musique), **CLASSICS, OTHER M** (musique), **JAZZ, COUNTRY, NATION M** (musique), **OLDIES, FOLK M** (musique)

L'appareil recherche le type de programme catégorisé dans [SPEECH] ou [MUSIC] s'il a été choisi.

- [MONO SET]/[NEWS SET]/[REGIONAL]/[AF SET]/[TI]/[PTY SEARCH] peut être choisi uniquement quand la bande est FM1/FM2/FM3.
- Si le volume est ajusté pendant la réception des informations routières ou de bulletins d'information, le volume ajusté est automatiquement mémorisé. Il sera appliqué la prochaine fois que les informations routières ou de bulletin d'information seront activées.

USB/iPod/ANDROID

Démarrez la lecture

La source change automatiquement et la lecture démarre.

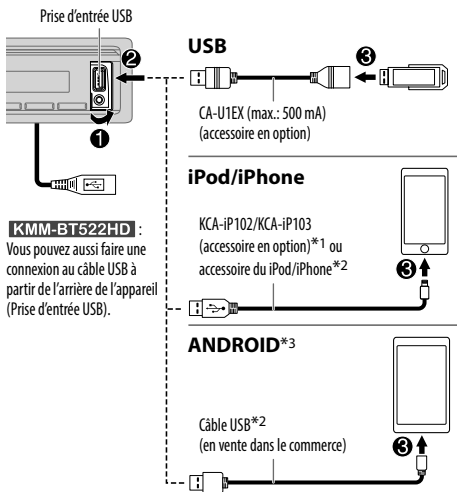

KMM-BT522HD :
Vous pouvez aussi faire une
connexion au câble USB à
partir de l'arrière de l'appareil
(Prise d'entrée USB).

USB

CA-U1EX (max.: 500 mA)
(accessoire en option)

iPod/iPhone

KCA-iP102/KCA-iP103
(accessoire en option)*1 ou
accessoire du iPod/iPhone*2

ANDROID*3

Câble USB*2
(en vente dans le commerce)

*1 KCA-iP102 : Type à 30 broches, KCA-iP103 : Type d'éclairage

*2 Ne laissez pas le câble à l'intérieur de la voiture quand il n'est pas utilisé.

*3 Lors de la connexion d'un périphérique Android, "Press [VIEW] to install KENWOOD MUSIC PLAY APP" apparaît. Suivez les instructions pour installer l'application. Vous pouvez aussi installer la dernière version de l'application KENWOOD MUSIC PLAY sur votre périphérique Android avant la connexion. Pour plus d'informations, consultez <www.kenwood.com/cs/ce/>.

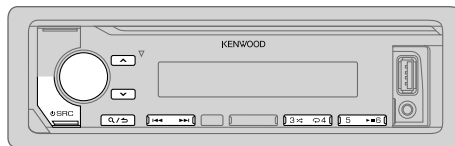

Source sélectionnable:

- **KMM-BT522HD** : USB FRONT/USB REAR/iPod FRONT/iPod REAR/ANDROID FRONT/ANDROID REAR
- **KMM-BT322U** / **KMM-BT322** / **KMM-BT240U** / **KMM-BT222U** / **KMR-M322BT** : USB/iPod USB/ANDROID

Pour	Sur la façade	Sur la télécommande
Lecture/pause	Appuyez sur II 6.	Appuyez sur ENT ► II .
Recherche rapide vers l'arrière/vers l'avant*4	Maintenez enfoncée ◀◀ / ▶▶ .	Maintenez enfoncée ◀◀ / ▶▶ (+) .
Sélectionnez un fichier	Appuyez sur ◀◀ / ▶▶ .	Appuyez sur ◀◀ / ▶▶ (+) .
Sélectionnez un dossier*5	Appuyez sur ^ / v .	Appuyez sur #FM+ / *AM- .
Répéter la lecture*6	Appuyez répétitivement sur ↻ 4. FILE REPEAT/FOLDER REPEAT/ALL REPEAT : Fichier MP3/WMA/AAC/WAV/FLAC FILE REPEAT/FOLDER REPEAT/REPEAT OFF : iPod ou ANDROID	
Lecture aléatoire*6	Appuyez répétitivement sur 3 >< . FOLDER RANDOM/RANDOM OFF : Fichier MP3/WMA/AAC/WAV/FLAC, iPod ou ANDROID Maintenez enfoncé 3 >< pour sélectionner ALL RANDOM .	

*4 Pour ANDROID: Fonctionne uniquement quand **[BROWSE MODE]** est sélectionné. (➔ 10)

*5 Cela ne fonctionne pas pour l'iPod/ANDROID.

*6 Pour l'iPod/ANDROID: Fonctionne uniquement quand **[MODE OFF]/[BROWSE MODE]** est sélectionné. (➔ 10)

Sélectionnez le mode de commande

Quand la source est iPod FRONT/iPod REAR/iPod USB, appuyez répétitivement sur **5**.

MODE ON : Commande l'iPod en utilisant l'iPod lui-même. Cependant, vous pouvez toujours faire une lecture/pause, sauter des fichiers, et faire une recherche rapide vers l'arrière/vers l'avant à partir de cet appareil.

MODE OFF : Commande l'iPod à partir de cet appareil.

Quand la source est ANDROID FRONT/ANDROID REAR/ANDROID, appuyez répétitivement sur **5**.

BROWSE MODE : Commandez le périphérique Android à partir de cet appareil via l'application KENWOOD MUSIC PLAY installée sur le périphérique Android.

HAND MODE : Commandez le périphérique Android en utilisant le périphérique Android lui-même via une autre application multimédia installée sur le périphérique Android. Cependant, vous pouvez encore utiliser la lecture/pause et le saut de fichier de cet appareil.

Sélectionnez le lecteur de musique

Quand la source est USB FRONT/USB REAR/USB, appuyez répétitivement sur **5**.

Les morceaux mémorisés dans la lecture suivant seront lus.

- Mémoire sélectionnée interne ou externe d'un smartphone (Mass Storage Class).
- Lecteur sélectionné parmi plusieurs lecteurs.

Écoute de Tuneln Radio/Tuneln Radio Pro/Aupeo

Lors de l'écoute de Tuneln Radio, Tuneln Radio Pro ou Aupeo, connectez l'iPod/iPhone à la prise d'entrée USB de l'appareil.

- L'appareil sort le son de ces applications.

Sélectionnez un fichier à partir d'un dossier/liste

Pour l'iPod/ANDROID, applicable uniquement quand [MODE OFF]/[BROWSE MODE] est sélectionné.

1 Appuyez sur **Q/↵**.

2 Tournez le bouton de volume pour sélectionner un dossier/liste, puis appuyez sur le bouton.

3 Tournez le bouton de volume pour choisir un fichier, puis appuyez sur le bouton.

Recherche rapide (applicable uniquement pour la source USB FRONT, USB REAR, USB, ANDROID FRONT, ANDROID REAR et ANDROID)

Si vous avez beaucoup de fichiers, vous pouvez effectuer une recherche rapide parmi eux.

Tournez rapidement le bouton de volume pour parcourir la liste rapidement.

Recherche à saut (applicable uniquement pour la source iPod FRONT, iPod REAR, iPod USB, ANDROID FRONT, ANDROID REAR et ANDROID)

Appuyez sur **◀◀ / ▶▶** pour faire une recherche d'une ampleur prédéfinie. (→ 11, [SKIP SEARCH])

- Maintenir enfoncé **◀◀ / ▶▶** permet de rechercher avec une ampleur de 10%.

Recherche alphabétique (applicable uniquement pour la source iPod FRONT, iPod REAR, iPod USB, ANDROID FRONT, ANDROID REAR et ANDROID)

Vous pouvez rechercher un fichier en fonction du premier caractère.

Pour les sources iPod FRONT/iPod REAR/iPod USB

- 1** Tournez le bouton de volume rapidement pour entrer en recherche de caractères.
- 2** Tournez le bouton de volume pour sélectionner un caractère.
 - Sélectionnez "*" pour chercher un caractère autre que A à Z, 0 à 9.
- 3** Appuyez sur **◀◀ / ▶▶** pour déplacer la position d'entrée.
 - Vous pouvez entrer un maximum de trois caractères.
- 4** Appuyez sur le bouton de volume pour démarrer la recherche.

Pour les sources ANDROID FRONT/ANDROID REAR/ANDROID

- 1** Appuyez sur **▲ / ▼** pour entrer en recherche de caractères.
- 2** Tournez le bouton de volume pour sélectionner un caractère.
 - ^A^: Lettres majuscules (A à Z)
 - _A_: Lettres minuscules (a à z)
 - 0-: Nombres (0 à 9)
 - ***: Caractères autre que A à Z, 0 à 9
- 3** Appuyez sur le bouton de volume pour démarrer la recherche.

- Pour retourner au dossier racine/premier fichier/menu supérieur, appuyez sur **5**. (Ne s'applique pas à la source BT AUDIO.)
- Pour retourner à l'option de réglage précédente, appuyez sur **Q/↵**.
- Pour annuler, maintenez enfoncée **Q/↵**.

USB/iPod/ANDROID

Recherche directe de morceau (utilisation de la télécommande)

- 1 Appuyez sur **DIRECT**.
 - 2 A l'aide des touches numériques, entrez le numéro de fichier.
 - 3 Appuyez sur **ENT ▶ ||** pour rechercher un morceau.
- Pour annuler, appuyez sur **↵** ou **DIRECT**.
 - Non disponible si la lecture aléatoire est sélectionné.
 - Non applicable pour la source iPod FRONT, iPod REAR, iPod USB, ANDROID FRONT, ANDROID REAR et ANDROID.

Réglages pour utiliser KENWOOD Remote application

L'application KENWOOD Remote est conçue pour commander l'autoradio KENWOOD à partir de l'iPhone/iPod (via la prise d'entrée USB).

Préparation:

Installez la dernière version de l'application KENWOOD Remote sur votre périphérique avant la connexion. Pour plus d'informations, consultez <www.kenwood.com/cs/ce/>.

Vous pouvez réaliser les réglages de la même façon que la connexion via Bluetooth. (→ 24)

Autres paramètres

- 1 Appuyez sur le bouton de volume pour entrer [FUNCTION].
- 2 Tournez le bouton de volume pour sélectionner un élément (voir le tableau suivant), puis appuyez sur le bouton.
- 3 Répétez l'étape 2 jusqu'à ce que l'élément souhaité soit sélectionné ou activé.
- 4 Maintenez enfoncée **Q / ↵** pour quitter.

Pour retourner à l'option de réglage précédente, appuyez sur **Q / ↵**.

Défaut: **XX**

USB

MUSIC DRIVE **DRIVE CHANGE:** Le lecteur suivant ([DRIVE 1] à [DRIVE 4]) est sélectionné automatiquement et la lecture démarre.
Répétez les étapes 1 à 3 pour choisir les lecteurs suivants.

SKIP SEARCH **0.5%/1%/5%/10%:** Lors de l'écoute d'une source iPod FRONT, iPod REAR, iPod USB, ANDROID FRONT, ANDROID REAR ou ANDROID, sélectionnez l'ampleur de saut sur le total des fichiers.

AUX

Préparation:

Sélectionnez [ON] pour [BUILT-IN AUX] pour [SOURCE SELECT]. (→ 5)

Démarrez l'écoute

- 1 Connectez un lecteur audio portable (en vente dans le commerce).

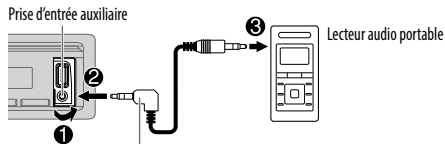

Mini fiche stéréo de 3,5 mm (1/8 pouces) avec connecteur en forme de "L" (en vente dans le commerce)

- 2 Appuyez répétitivement sur **⏪ SRC** pour sélectionner AUX.
- 3 Mettez sous tension le lecteur audio portable et démarrez la lecture.

Réglez le nom pour AUX

Lors de l'écoute d'un lecteur audio portable connecté à l'appareil...

- 1 Appuyez sur le bouton de volume pour entrer [FUNCTION].
- 2 Tournez le bouton de volume pour choisir [SYSTEM], puis appuyez sur le bouton.
- 3 Tournez le bouton de volume pour choisir [AUX NAME SET], puis appuyez sur le bouton.
- 4 Tournez le bouton de volume pour choisir un élément, puis appuyez sur le bouton.
AUX (défaut)/DVD/PORTABLE/GAME/VIDEO/TV
- 5 Maintenez enfoncée **Q / ↵** pour quitter.

Pour retourner à l'option de réglage précédente, appuyez sur **Q / ↵**.

Préparation:

Installez la dernière version de l'application Pandora sur votre appareil (iPhone/iPod touch), puis créez un compte et connectez-vous sur Pandora.

- Sélectionnez [ON] pour [PANDORA SRC] dans [SOURCE SELECT]. (→ 5)

Démarrez l'écoute

- 1 Ouvrez l'application Pandora sur votre appareil.
- 2 Connectez votre appareil à la prise d'entrée USB.

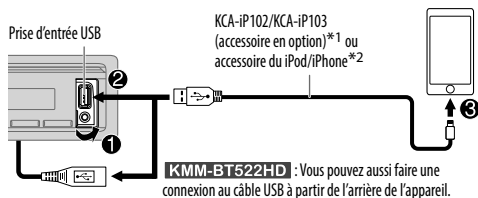

- 3 Appuyez répétitivement sur **SRC** pour sélectionner PANDORA FRONT/PANDORA REAR/PANDORA. La diffusion démarre automatiquement.

Pour	Sur la façade	Sur la télécommande
Lecture/pause	Appuyez sur ▶ 6.	Appuyez sur ENT ▶ .
Sauter une plage	Appuyez sur ▶▶ .	Appuyez sur ▶▶ (+).
Fait défiler vers le haut ou vers le bas*3	Appuyez sur ▲/▼.	Appuyez sur #FM+ / *AM-.

*1 KCA-IP102 : Type à 30 broches, KCA-IP103 : Type d'éclairage

*2 Ne laissez pas le câble à l'intérieur de la voiture quand il n'est pas utilisé.

*3 Si le défilement vers le bas est sélectionné, la plage actuelle est sautée.

Création et sauvegarde d'une nouvelle station

- 1 Appuyez sur **Q/↵.**
- 2 Tournez le bouton de volume pour choisir [NEW STATION], puis appuyez sur le bouton.
- 3 Tournez le bouton de volume pour choisir [FROM ARTIST] ou [FROM TRACK], puis appuyez sur le bouton.

Une nouvelle station est créée sur la base de l'artiste ou du morceau actuel.

- 4 Maintenez pressée une des touches numériques (1 à 5) pour mémoriser.

Pour choisir une station mémorisée: Appuyez sur l'une des touches numériques (1 à 5).

Recherchez une station mémorisée

- 1 Appuyez sur **Q/↵.**
- 2 Tournez le bouton de volume pour choisir un élément, puis appuyez sur le bouton. [SORT BY DATE]: En fonction de la date d'enregistrement [SORT BY A-Z]: Par ordre alphabétique
- 3 Tournez le bouton de volume (ou appuyez sur **▲/▼** sur la télécommande) pour choisir la station souhaitée.
- 4 Appuyez sur le bouton de volume (ou appuyez sur **ENT ▶||** sur la télécommande) pour valider.

Pour annuler, maintenez enfoncée **Q/↵.**

Enregistrez un signet sur le morceau actuel

Maintenez enfoncé le bouton de volume.

"BOOKMARKED" apparaît et l'information est mémorisée sur votre périphérique.

- Le signet est disponible sur votre compte Pandora mais pas sur cet appareil.

Suppression d'une station

Lors de l'écoute de PANDORA...

- 1 Appuyez sur **Q/↵.**
- 2 Tournez le bouton de volume pour choisir [STATION DEL], puis appuyez sur le bouton.
- 3 Tournez le bouton de volume pour choisir [SORT BY DATE] ou [SORT BY A-Z], puis appuyez sur le bouton.
- 4 Tournez le bouton de volume pour choisir la station à supprimer, puis appuyez sur le bouton.
- 5 Tournez le bouton de volume pour choisir [YES], puis appuyez sur le bouton.
- 6 Maintenez enfoncée **Q/↵** pour quitter.

Pour retourner à l'option de réglage précédente, appuyez sur **Q/↵.**

iHeartRadio® (sauf pour [KMM-BT322])

Préparation:

Installez la dernière version de l'application iHeartAuto sur votre appareil (iPhone/iPod touch), puis créez un compte et connectez-vous sur iHeartRadio.

- Sélectionnez [ON] pour [IHEART SRC] dans [SOURCE SELECT]. (→ 5)

Démarrez l'écoute

- 1 Ouvrez l'application iHeartAuto sur votre appareil.
- 2 Connectez votre appareil à la prise d'entrée USB.

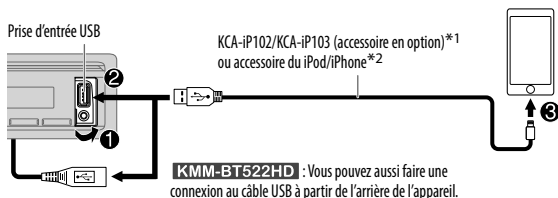

- 3 Appuyez répétitivement sur **SRC** pour sélectionner IHEARTRADIO-F/IHEARTRADIO-R/IHEARTRADIO. La diffusion démarre automatiquement.

*1 KCA-iP102 : Type à 30 broches, KCA-iP103 : Type d'éclairage

*2 Ne laissez pas le câble à l'intérieur de la voiture quand il n'est pas utilisé.

Pour	Sur la façade	Sur la télécommande
Lecture/pause	Appuyez sur ► 6.	Appuyez sur ENT ► .
Saute une plage pour choisir une station personnalisée	Appuyez sur ►►I.	Appuyez sur ►►I (+).
Fait défiler vers le haut ou vers le bas	Appuyez sur ▲ / ▼.	(Non disponible)
Crée une nouvelle station/station personnalisée	Appuyez sur 1.	(Non disponible)
Recherche d'une station en direct	1 Appuyez sur 2 pour commencer le balayage. 2 Appuyez de nouveau sur 2 pour écouter la station.	(Non disponible)

Recherche et mémorisation d'une station

- 1 Appuyez sur **Q/↵**.
- 2 Tournez le bouton de volume pour choisir une catégorie, puis appuyez sur le bouton.
- 3 Tournez le bouton de volume (ou appuyez sur ▲ / ▼ sur la télécommande) pour choisir la station souhaitée.
- 4 Appuyez sur le bouton de volume (ou appuyez sur ENT ► || sur la télécommande) pour valider.

Quand une liste de villes apparaît, vous pouvez chercher une ville par ordre alphabétique en tournant le bouton de volume rapidement.

Pour annuler, maintenez enfoncée **Q/↵**.

Pour mémoriser une station: Maintenez pressée une des touches numériques (3, 4 ou 5).

Pour choisir une station mémorisée: Appuyez sur l'une des touches numériques (3, 4 ou 5).

Spotify

Préparation:

Installez la dernière version de l'application Spotify sur votre appareil (iPhone/iPod touch), puis créez un compte et connectez-vous sur Spotify.

- Sélectionnez [ON] pour [SPOTIFY SRC] dans [SOURCE SELECT]. (→ 5)

Démarrez l'écoute

- 1 Ouvrez l'application Spotify sur votre appareil.
- 2 Connectez votre appareil à la prise d'entrée USB.

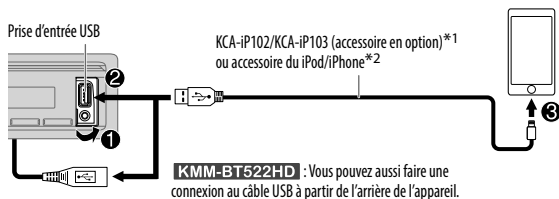

- 3 Appuyez répétitivement sur **SRC** pour sélectionner SPOTIFY FRONT/SPOTIFY REAR/SPOTIFY. La diffusion démarre automatiquement.

Pour	Sur la façade	Sur la télécommande
Lecture/pause	Appuyez sur ▶▶ 6 .	Appuyez sur ENT ▶▶ II .
Sauter une page	Appuyez sur ◀◀*5/ ▶▶i .	Appuyez sur ◀◀*5/ ▶▶I (+) .
Fait défiler vers le haut ou vers le bas*3	Appuyez sur ▲ / ▼ .	Appuyez sur #FM+ / *AM- .
Démarrer la radio	Maintenez enfoncée 5 . (Non disponible)	

*1 KCA-iP102 : Type à 30 broches, KCA-iP103 : Type d'éclairage

*2 Ne laissez pas le câble à l'intérieur de la voiture quand il n'est pas utilisé.

*3 Cette fonction est disponible uniquement pour les plages de la radio. Si le défilement vers le bas est sélectionné, la plage actuelle est sautée.

Pour	Sur la façade	Sur la télécommande
Répéter la lecture*4	Appuyez répétitivement sur ↻ 4 . REPEAT ALL/REPEAT ONE*5/ REPEAT OFF	(Non disponible)
Lecture aléatoire*4	Appuyez répétitivement sur 3 ↻ *5. SHUFFLE ON/SHUFFLE OFF	(Non disponible)

*4 Disponible uniquement pour les plages des listes de lecture.

*5 Disponible uniquement pour les utilisateurs avec un compte Premium.

Sauvegarde des informations des morceaux favoris

Lors de l'écoute de la radio sur Spotify...

Maintenez enfoncé le bouton de volume.

"SAVED" apparaît et les informations sont stockées dans "Your music (votre musique)" ou "Your library (votre bibliothèque)" sur votre compte Spotify.

Pour annuler la sauvegarde, répétez la même procédure.

"REMOVED" apparaît et les informations sont supprimées de "Your music (votre musique)" ou "Your library (votre bibliothèque)" sur votre compte Spotify.

Recherche d'un morceau ou d'une station

- 1 Appuyez sur **Q / S**.
- 2 Tournez le bouton de volume pour choisir un type de liste, puis appuyez sur le bouton.
Les types de liste affichés diffèrent en fonction des informations envoyées par Spotify.
- 2 Tournez le bouton de volume (ou appuyez sur **▲ / ▼** sur la télécommande) pour sélectionner le morceau ou la station souhaité.
- 4 Appuyez sur le bouton de volume (ou appuyez sur **ENT ▶▶ II** sur la télécommande) pour valider.
Vous pouvez parcourir la liste rapidement en tournant le bouton de volume rapidement.

Pour annuler, maintenez enfoncée **Q / S**.

Radio SiriusXM® (pour **KMM-BT522HD** / **KMM-BT322U** / **KMR-M322BT**)

Seul SiriusXM® vous apporte plus de ce que vous aimez écouter, en un seul endroit. Obtenez plus de 140 canaux, y compris de la musique sans pauses publicitaires, le meilleur du sport, les nouvelles, les discussions, les comédies et de les divertissements. Bienvenue dans le monde de la radio satellite. Un tuner SiriusXM Vehicle et un abonnement sont nécessaires. Pour plus d'informations, consultez <www.siriusxm.com>.

Préparation:

- 1 **Connectez le tuner SiriusXM Vehicle optionnel (en vente dans le commerce).**

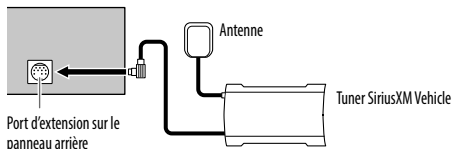

- 2 **Vérifiez votre numéro d'identification radio pour l'activation.**

Le numéro d'identification de SiriusXM Radio est nécessaire pour l'activation et peut être trouvé en accordant le canal 0 de même que sur l'étiquette qui se trouve sur le tuner SiriusXM Connect et sur son emballage.

Le numéro d'identification radio ne comprend pas les lettres I, O, S ou F.

- 3 **Activez l'abonnement.**

Pour les utilisateurs aux États-Unis:

En ligne: Allez sur <www.siriusxm.com>

Téléphone: Appelez le 1-866-635-2349

Pour les utilisateurs au Canada:

En ligne: Allez sur <www.siriusxm.ca/activatexm>

Téléphone: Appelez le 1-877-438-9677

- 4 **Appuyez répétitivement sur **SRC** pour sélectionner SIRIUS XM et démarrer la mise à jour.**

Démarrez l'écoute

- 1 Appuyez répétitivement sur **SRC** pour sélectionner SIRIUS XM.
- 2 Appuyez répétitivement sur **BAND** pour sélectionner une bande.
- 3 Appuyez sur **Q** / **S**.
"Q" s'allume.
- 4 Tournez le bouton de volume pour choisir une catégorie, puis appuyez sur le bouton.
Si "ALL CHANNELS" est sélectionné, tous les canaux disponibles sont affichés.
- 5 Tournez le bouton de volume pour choisir un canal, puis appuyez sur le bouton.
(ou)
Appuyez sur **◀◀** / **▶▶** pour rechercher un canal manuellement.
 - Maintenir enfoncée **◀◀** / **▶▶** permet de changer le canal rapidement.

Si un canal verrouillé ou un canal adulte est sélectionné, un écran d'entrée de code secret apparaît. Entrez le code secret pour recevoir le canal. (➔ 17)

Pour changer la méthode de syntonisation pour **◀◀ / **▶▶**:** Appuyez sur **SEEK**.

Chaque fois que vous appuyez sur **SEEK**, la méthode de recherche change entre "CHANNEL" (recherche manuelle d'un canal) et "PRESET" (recherche d'un canal préreglé de la bande choisie).

Syntonisation à accès direct (utilisation de la télécommande)

- 1 Appuyez sur **DIRECT** pour entrer en mode de Syntonisation à accès direct.
 - 2 A l'aide des touches numériques, entrez le numéro de canal.
 - 3 Appuyez sur **ENT** **▶▶** pour démarrer la recherche.
- Pour annuler, appuyez sur **↵** ou **DIRECT**.
 - Si aucune opération n'est effectuée pendant 10 secondes après l'étape 2, la syntonisation à accès direct est annulée automatiquement.

Mode de touche SiriusXM

Maintenez pressé **SEEK** pour changer le mode de touche (canal ou relecture).

(Défaut: Mode de touche canal)

"**GO**" s'allume quand le mode de touche de relecture est sélectionné.

Quand le mode de touche de canal est sélectionné...

Pour	Sur la façade	Sur la télécommande
Sélectionnez un canal	Appuyez sur ◀◀ / ▶▶ .	Appuyez sur ◀◀ / ▶▶ (+) .
Changer un canal rapidement	Maintenez enfoncée ◀◀ / ▶▶ .	Maintenez enfoncée ◀◀ / ▶▶ (+) .
Mémoriser un canal de la bande actuelle	Maintenez pressée une des touches numériques (1 à 6) .	(Non disponible)
Sélectionner un canal mémorisé de la bande actuelle	Appuyez sur l'une des touches numériques (1 à 6) .	

Quand le mode de touche de relecture est sélectionné...

Pour	Sur la façade	Sur la télécommande
Lecture/pause	Appuyez sur ▶ 6 .	Appuyez sur ENT ▶ .
Saut en arrière/avant	Appuyez sur ◀◀ / ▶▶ .	Appuyez sur ◀◀ / ▶▶ (+) .
Retour/avance rapide	Maintenez enfoncée ◀◀ / ▶▶ .	Maintenez enfoncée ◀◀ / ▶▶ (+) .
Aller au direct	Appuyez sur 1 .	

SmartFavorites et TuneStart™

Les canaux mémorisés de l'utilisateur sont reconnus comme canaux SmartFavorite*. Le tuner SiriusXM Vehicle met automatiquement en cache le contenu diffusé en tâche de fond.

- La fonction SmartFavorites est disponible avec le tuner SXV200 ou les modèles ultérieurs de tuner SiriusXM Vehicle.
- * Le tuner SiriusXM Vehicle SXV300 (et ultérieur) peut utiliser les 18 canaux mémorisés comme canaux SmartFavorites. Le tuner SiriusXM Vehicle SXV200 peut utiliser les 6 canaux mémorisés de la bande actuelle comme canaux SmartFavorites.

Quand vous syntonisez un canal préféré intelligent, vous pouvez revenir en arrière et relire 30 minutes maximum de n'importe quel contenu manqué: nouvelles, discussions, sport ou musique.

- La lecture démarre à partir du début du morceau si **[TUNE START]** est réglé sur **[ON] (➔ 17)** pour la plupart des canaux de musique mémorisés comme SmartFavorite.

Appuyez sur une des touches numériques (1 à 6) pour sélectionner un canal mémorisé.

TuneScan™

Vous pouvez obtenir un bref aperçu des morceaux que vous avez manqués sur chacun de vos canaux de musique SmartFavorite ou sur le canal de musique que vous écoutez actuellement.

Maintenez pressé **BAND** pour démarrer le balayage des 6 premières secondes du contenu musical enregistré.

- Pour écouter le morceau actuel, appuyez sur le bouton de volume pour arrêter le balayage. L'appareil continue de lire le morceau actuel.
- Pour sélectionner le morceau précédent/suivant, appuyez sur **◀◀ / ▶▶**.
- Pour annuler le balayage, maintenez enfoncée le bouton de volume. L'appareil retour sur le canal que vous écoutiez avant de lancer TuneScan.

Réglages SiriusXM

- 1 Appuyez sur le bouton de volume pour entrer [FUNCTION].
- 2 Tournez le bouton de volume pour sélectionner un élément (voir le tableau suivant), puis appuyez sur le bouton.
- 3 Répétez l'étape 2 jusqu'à ce que l'élément souhaité soit sélectionné/activé ou suivez les instructions données pour l'élément sélectionné.
- 4 Maintenez enfoncée **Q** / **➔** pour quitter.

Pour retourner à l'option de réglage précédente, appuyez sur **Q** / **➔**.

Défaut: **XX**

SIRIUS XM

CHANNEL LOCK

Pour déverrouiller les réglages:

- 1 Tournez le bouton de volume pour sélectionner un numéro.
- 2 Appuyez sur **◀◀** / **▶▶** pour déplacer la position d'entrée.
- 3 Répétez les étapes 1 et 2 pour entrer le code secret actuel. (Le code secret initial est 0000.)
- 4 Appuyez sur le bouton de volume pour valider.

CODE SET

- 1 Tournez le bouton de volume pour sélectionner un numéro.
 - 2 Appuyez sur **◀◀** / **▶▶** pour déplacer la position d'entrée.
 - 3 Répétez les étapes 1 et 2 pour entrer un nouveau code secret de 4 chiffres.
 - 4 Appuyez sur le bouton de volume pour valider.
 - 5 Répétez les étapes 1 à 4 pour confirmer le code secret.
- Notez le nouveau code secret afin de pouvoir accéder aux réglages de verrouillage de canal la fois suivante.

LOCK SETTING

MATURE CH: Sélectionne le réglage du verrouillage défini SiriusXM. ; **USER DEFINED**: Sélectionne les canaux individuels que l'utilisateur souhaite verrouiller. ; **OFF**: Annulation.

CHANNEL EDIT*1

- 1 Tournez le bouton de volume pour choisir une catégorie, puis appuyez sur le bouton.
- 2 Tournez le bouton de volume pour choisir un canal que vous souhaitez verrouiller, puis appuyez sur le bouton.
"L" apparaît devant le numéro de canal.
- 3 Maintenez enfoncée **Q** / **➔** pour quitter.

CHANNEL CLEAR*1

YES: Annule tous les canaux verrouillés. ; **NO**: Annulation.

TUNE START*2

ON: Tous les canaux de musique qualifiés dans SmartFavorite démarreront la lecture à partir du début du morceau. ;
OFF: Annulation.

SIGNAL LEVEL

Montre la puissance (**NO SIGNAL**/**WEAK**/**GOOD**/**STRONG**) du signal actuellement reçu.

BUFFER USAGE

Montre l'utilisation actuelle (**0%** à **100%**) pour la mémoire tampon de relecture.

SXM RESET

YES: Réinitialise les canaux mémorisés et le réglage de verrouillage aux défauts. ; **NO**: Annulation.

*1 Affiché uniquement quand [USER DEFINED] est sélectionné.

*2 Disponible uniquement si le tuner SiriusXM Vehicle connecté est le SKV200 ou un tuner ultérieur qui prend en charge SmartFavorites.

BLUETOOTH — Connexion

Profils Bluetooth pris en charge

- Hands-Free Profile — Profile mains libres (HFP)
- Advanced Audio Distribution Profile — Profile de distribution audio avancé (A2DP)
- Audio/Video Remote Control Profile — Profile de télécommande audio/vidéo (AVRCP)
- Serial Port Profile — Profile de port série (SPP)
- Phonebook Access Profile — Profile d'accès au répertoire d'adresses (PBAP)

Codecs Bluetooth pris en charge

- Codec Sous-bande (SBC)
- Codage audio avancé (AAC)
- aptX codec (Qualcomm® aptX™) (pour **KMM-BT522HD** / **KMR-M322BT**)

Connectez le microphone

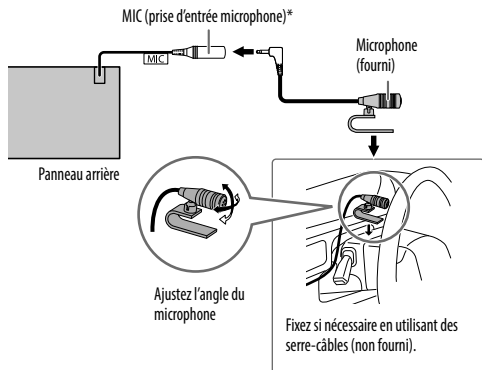

* Pour l'emplacement de la prise d'entrée du microphone/prise d'entrée du microphone, référez-vous à la page 38.

Faites le pairage et connectez un périphérique Bluetooth pour la première fois

- 1 Appuyez sur **SRC** pour mettre l'appareil sous tension.
- 2 Recherchez et sélectionnez le nom de ce modèle (**KMM-BT5**HD** / **KMM-BT3**U** / **KMM-BT3**** / **KMM-BT2**U** / **KMR-M3**BT**) sur le périphérique Bluetooth.
"PAIRING" → "PASS XXXXXX" → Nom du périphérique → "PRESS" → "VOLUME KNOB" apparaît sur l'affichage.
 - Pour certains périphériques Bluetooth, il se peut que vous ayez besoin d'entrer le code PIN (numéro d'identification personnel) immédiatement après la recherche.
- 3 Appuyez sur le bouton de volume pour démarrer le pairage.
"PAIRING OK" apparaît quand le pairage est terminé.

Une fois le pairage terminé la connexion Bluetooth est établie automatiquement.

- **KMM-BT522HD** / **KMM-BT322U** / **KMM-BT322** / **KMR-M322BT** : L'indicateur "BT1" et/ou "BT2" sur la façade s'allume.
- **KMM-BT240U** / **KMM-BT222U** : "BT1" et/ou "BT2" s'allument sur la fenêtre d'affichage.
- Cet appareil prend en charge le Pairage simple sécurisé (SSP).
- Un maximum de cinq appareils peuvent être enregistrés (appariés) en tout.
- Une fois que le pairage est terminé, le périphérique Bluetooth reste enregistré sur l'appareil même si vous réinitialisez l'appareil. Pour supprimer un périphérique apparié, → 22, [DEVICE DELETE].
- Un maximum de deux téléphones Bluetooth et un périphérique audio Bluetooth peuvent être connectés en même temps. Cependant, quand la source est BT AUDIO, vous pouvez vous connecter à cinq périphériques audio Bluetooth et commuter parmi ces cinq périphériques. (→ 23)
- Certains périphériques Bluetooth peuvent ne pas se connecter automatiquement au système après le pairage. Connectez le périphérique à l'appareil manuellement.
- Référez-vous au manuel d'instructions de votre périphérique Bluetooth pour en savoir plus.

Pairage automatique

Quand vous connectez un périphérique iPhone/iPod touch/Android à la prise d'entrée USB, la demande de pairage (via Bluetooth) est activée automatiquement.

Appuyez sur le bouton de volume pour faire le pairage une fois que vous avez validé le nom de périphérique.

La demande de pairage automatique est activée uniquement si:

- La fonction Bluetooth du périphérique connecté est activée.
- [AUTO PAIRING] est réglé sur [ON]. (➔ 22)
- L'application KENWOOD MUSIC PLAY est installée sur le périphérique Android (➔ 9) et [BROWSE MODE] est sélectionné. (➔ 10)

BLUETOOTH — Téléphone portable

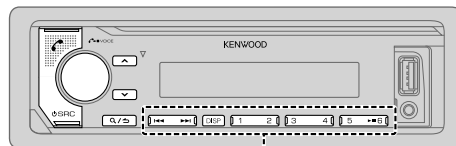

ZONE 2

Réception d'un appel







Quand il y a un appel entrant:











- **KMM-BT522HD / KMM-BT322U / KMM-BT322 / KMR-M322BT** : ZONE 2 s'allume en couleur verte et clignote.
- L'appareil répond automatiquement à l'appel si [AUTO ANSWER] sur une heure sélectionnée. (➔ 20)

Pendant un appel:

- **KMM-BT522HD / KMM-BT322U / KMM-BT322 / KMR-M322BT** : ZONE 1 s'éclaire en fonction des réglages réalisés pour [DISPLAY] (➔ 29) et ZONE 2 s'allume en couleur verte.
- Si vous mettez hors tension l'appareil ou détachez la façade, la connexion Bluetooth est déconnectée.

Les opérations suivantes peuvent différer ou peuvent ne pas être disponibles en fonction du téléphone connecté.

Pour	Sur la façade	Sur la télécommande
Premier appel entrant...		
Répondre à un appel	Appuyez sur  , sur le bouton de volume ou sur l'une des touches numériques (1 à 6).	Appuyez sur  .
Refuser un appel	Appuyez sur  .	Appuyez sur  .
Fin d'un appel	Appuyez sur  .	Appuyez sur  .

Pour	Sur la façade	Sur la télécommande
Pendant que vous parlez pour le premier appel entrant...		
Répondez à un autre appel entrant et mettez en attente l'appel actuel	Appuyez sur 	Appuyez sur 
Refusez un autre appel entrant	Appuyez sur 	Appuyez sur 
Quand vous avez deux appels actifs...		
Terminez l'appel actuel et activez l'appel en attente	Appuyez sur 	Appuyez sur 
Commutez entre l'appel actuel et l'appel en attente	Appuyez sur 	Appuyez sur 
Ajustez le volume du téléphone [00] à [35] (Défaut: [15])	Tournez le bouton de volume pendant un appel. <ul style="list-style-type: none">Cet ajustement n'affecte pas le volume des autres sources.	Appuyez sur VOL  ou VOL  .
Commute entre le mode mains libres et le mode de conversation privée	Appuyez sur  pendant un appel. <ul style="list-style-type: none">Les opérations peuvent différer en fonction du périphérique Bluetooth connecté.	(Non disponible)

Amélioration de la qualité des voix

Quand vous parlez au téléphone...



- Appuyez sur le bouton de volume pour entrer [FUNCTION].
- Tournez le bouton de volume pour sélectionner un élément (voir le tableau suivant), puis appuyez sur le bouton.
- Répétez l'étape 2 jusqu'à ce que l'élément souhaité soit sélectionné ou activé.
- Maintenez enfoncée  pour quitter.

Pour retourner à l'option de réglage précédente, appuyez sur .

Défaut: **XX**

MIC GAIN	-10 à +10 (-4): La sensibilité du microphone augmente quand le numéro augmente.
NR LEVEL	-5 à +5 (0): Ajustez le niveau de réduction de bruit jusqu'à ce qu'un minimum de bruit soit entendu pendant une conversation téléphonique.
ECHO CANCEL	-5 à +5 (0): Ajustez le temps de retard d'annulation de l'écho jusqu'à ce que le dernier écho est entendu pendant une conversation téléphonique.

Réalise les réglages de réception d'un appel

- Appuyez sur  pour entrer en mode Bluetooth.
- Tournez le bouton de volume pour sélectionner un élément (voir le tableau suivant), puis appuyez sur le bouton.
- Répétez l'étape 2 jusqu'à ce que l'élément souhaité soit sélectionné ou activé.
- Maintenez enfoncée  pour quitter.

Pour retourner à l'option de réglage précédente, appuyez sur .

Défaut: **XX**



SETTINGS

AUTO ANSWER	1 à 30: L'appareil répond au téléphone entrant automatiquement pendant le temps sélectionné (secondes). ; OFF : Annulation.
BATT/SIGNAL*	(Pour KMM-BT522HD / KMM-BT322U / KMM-BT322 / KMR-M322BT) AUTO : Indique la puissance de la batterie et du signal quand l'appareil détecte un périphérique Bluetooth et que le périphérique Bluetooth est connecté. ; OFF : Annulation.

* Les fonctionnalités dépendent du type de téléphone utilisé.

Faire un appel

Vous pouvez faire un appel à partir de l'historique, du répertoire d'adresses ou composer le numéro. Un appel par commande vocale est possible si votre téléphone portable possède cette fonction.

- 1 Appuyez sur  pour entrer en mode Bluetooth.
“(Nom du premier périphérique)” apparaît.
 - Si deux téléphones Bluetooth sont connectés, appuyez de nouveau sur  pour connecter sur un autre téléphone.
“(Nom du deuxième périphérique)” apparaît.
- 2 Tournez le bouton de volume pour sélectionner un élément (voir le tableau suivant), puis appuyez sur le bouton.
- 3 Répétez l'étape 2 jusqu'à ce que l'élément souhaité soit sélectionné/activé ou suivez les instructions données pour l'élément sélectionné.
- 4 Maintenez enfoncée  pour quitter.

Pour retourner à l'option de réglage précédente, appuyez sur .





CALL HISTORY

(Applicable uniquement quand le téléphone prend en charge PBAP.)



- 1 Appuyez sur le bouton de volume pour sélectionner un nom ou un numéro de téléphone.
 - **KMM-BT522HD** / **KMM-BT322U** / **KMM-BT322** / **KMR-M322BT** : “INCOMING”, “OUTGOING” ou “MISSED” apparaît sur la partie inférieure de l'affichage pour indiquer l'état de l'appel précédent.
 - **KMM-BT240U** / **KMM-BT222U** : “I” indique l'appel reçu, “O” indique un appel passé, “M” indique un appel manqué.
 - Appuyez sur **DISP** pour changer la catégorie de l'affichage (NUMBER ou NAME).
 - “NO DATA” apparaît s'il n'y a pas d'historique d'appels enregistrés.
- 2 Appuyez sur le bouton de volume pour appeler.

PHONE BOOK

(Applicable uniquement quand le téléphone prend en charge PBAP.)

- 1 Tournez le bouton de volume rapidement pour entrer en mode de recherche alphabétique (si le répertoire d'adresses contient beaucoup de contacts).
Le premier menu (ABCDEFGHIJK) apparaît.
 - Pour passer sur les autres menus (LMNOPQRSTU ou WXYZ1*), appuyez sur  / .
 - Pour sélectionner la première lettre souhaitée, touchez le bouton de volume ou appuyez sur  / , puis appuyez sur le bouton.
Sélectionnez “1” pour faire une recherche avec les numéros et sélectionnez “**” pour faire une recherche avec les symboles.
- 2 Tournez le bouton de volume pour choisir un nom, puis appuyez sur le bouton.
- 3 Tournez le bouton de volume pour choisir un numéro de téléphone, puis appuyez sur le bouton pour appeler.
 - Le répertoire d'adresse du téléphone connecté est transféré automatiquement sur l'appareil lors du paillage.
 - Les contacts sont catégorisés de la façon suivante: HOME, OFFICE, MOBILE, OTHER, GENERAL ou HM (maison), OF (bureau), MO (portable), OT (autres), GE (général)
 - Cet appareil peut uniquement afficher les lettres non accentuées. (Les lettres accentuées telles que “Û” sont affichées comme “U”.)

NUMBER DIAL

- 1 Tournez le bouton de volume pour sélectionner un numéro (0 à 9) ou un caractère (*, #, +).
- 2 Appuyez sur  /  pour déplacer la position d'entrée.
Répétez les étapes 1 et 2 jusqu'à ce que vous terminiez d'entrer le numéro de téléphone.
- 3 Appuyez sur le bouton de volume pour appeler.
(ou utilisation de la télécommande)
 - 1 Appuyez sur les touches numérique (0 à 9) pour entrer le numéro de téléphone.
 - 2 Appuyez sur  pour appeler.

VOICE

Dites le nom du contact que vous souhaitez appeler ou la commande vocale pour commander les fonctions du téléphone. (➔ 22, Faites au appel en utilisant la reconnaissance vocale)

BATT LOW/MID/FULL*: Affiche la puissance de la batterie.

NO SIGNAL/LOW/MID/MAX*: Montre la puissance du signal actuellement reçu.

* Les fonctionnalités dépendent du type de téléphone utilisé.

Faites au appel en utilisant la reconnaissance vocale

- 1 Maintenez pressé  pour activer la reconnaissance vocale du téléphone connecté.
 - 2 Dites le nom du contact que vous souhaitez appeler ou la commande vocale pour commander les fonctions du téléphone.
- Les fonctions de reconnaissance vocale prises en charge varient pour chaque téléphone. Référez-vous au mode d'emploi du téléphone connecté pour les détails.
 - L'appareil prend aussi en charge la fonction d'assistant personnel intelligent de l'iPhone.

Réglages en mémoire

Stockage d'un contact en mémoire

Vous pouvez mémoriser un maximum de 6 contacts sur les touches numériques (1 à 6).

- 1 Appuyez sur  pour entrer en mode Bluetooth.
- 2 Tournez le bouton de volume pour choisir [CALL HISTORY], [PHONE BOOK] ou [NUMBER DIAL], puis appuyez sur le bouton.
- 3 Tournez le bouton de volume pour sélectionner un contact ou entrez un numéro de téléphone.
Si un contact est sélectionné, appuyez sur le bouton de volume pour afficher le numéro de téléphone.
- 4 Maintenez pressée une des touches numériques (1 à 6).
"STORED" apparaît quand les contacts sont mémorisés.

Pour supprimer un contact de la mémoire préréglée, choisissez [NUMBER DIAL] à l'étape 2 et mémorisez un numéro vide.

Pour passer un appel à partir de la mémoire

- 1 Appuyez sur  pour entrer en mode Bluetooth.
- 2 Appuyez sur l'une des touches numériques (1 à 6).
- 3 Appuyez sur le bouton de volume pour appeler.
"NO MEMORY" apparaît s'il n'y a pas de contact mémorisé.

Autres paramètres

- 1 Appuyez sur le bouton de volume pour entrer [FUNCTION].
- 2 Tournez le bouton de volume pour sélectionner un élément (voir le tableau suivant), puis appuyez sur le bouton.
- 3 Répétez l'étape 2 jusqu'à ce que l'élément souhaité soit sélectionné/activé ou suivez les instructions données pour l'élément sélectionné.
- 4 Maintenez enfoncée  pour quitter.

Pour retourner à l'option de réglage précédente, appuyez sur .



Défaut: **XX**

BT MODE

PHONE SELECT Permet de sélectionner le téléphone ou le périphérique audio à connecter ou déconnecter.
 "*" apparaît devant le nom de l'appareil quand il est connecté.
 "▷" apparaît devant le périphérique de lecture audio actuel.

AUDIO SELECT • Vous pouvez connecter un maximum de deux téléphones Bluetooth et un périphérique audio Bluetooth en même temps.

DEVICE DELETE 1 Tournez le bouton de volume pour choisir le périphérique à supprimer, puis appuyez sur le bouton.
 2 Tournez le bouton de volume pour choisir [YES] ou [NO], puis appuyez sur le bouton.

PIN CODE EDIT (0000) Change le code PIN (6 chiffres maximum).
 1 Tournez le bouton de volume pour sélectionner un numéro.
 2 Appuyez sur  /  pour déplacer la position d'entrée.
 Répétez les étapes 1 et 2 jusqu'à ce que le code PIN soit entré complètement.
 3 Appuyez sur le bouton de volume pour valider.

RECONNECT **ON**: L'appareil se reconnecte automatiquement quand le dernier périphérique Bluetooth connecté est dans la plage. ; **OFF**: Annulation.

AUTO PAIRING **ON**: L'appareil apparie automatiquement le périphérique Bluetooth pris en charge (iPhone/iPod touch/ périphérique Android) quand il est connecté par la prise d'entrée USB. En fonction du système d'exploitation du périphérique connecté, il se peut que cette fonction ne fonctionne pas. ; **OFF**: Annulation.

INITIALIZE **YES**: Initialise tous les réglages Bluetooth (y compris le pairage mémorisé, le répertoire téléphonique, etc.). ; **NO**: Annulation.

Mode de vérification Bluetooth

Vous pouvez vérifier la connectivité du profil pris en charge entre le périphérique Bluetooth et l'appareil.

- Assurez-vous qu'il n'y a aucun périphérique Bluetooth apparié.

- Maintenez enfoncée .
"PLEASE PAIR YOUR PHONE PIN 0000" apparaît.
- Recherchez et sélectionnez le nom de ce modèle (KMM-BT5**HD/KMM-BT3**U/KMM-BT3**/KMM-BT2**U/KMR-M3**BT) sur le périphérique Bluetooth.
- Utilisez le périphérique Bluetooth pour valider le pairage.
"TESTING" clignote sur l'affichage.

Le résultat de la connectivité (OK ou NG) apparaît après la vérification.

PAIRING: État du pairage

HF CNT: Compatibilité avec le Profile mains libres (HFP)

AUD CNT: Compatibilité avec le Profile de distribution audio avancé (A2DP)

PB DL: Compatibilité avec le Profile d'accès au répertoire d'adresses (PBAP)

Pour annuler le mode de vérification, maintenez enfoncée  SRC pour mettre l'appareil hors tension.





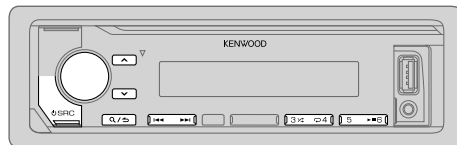







BLUETOOTH — Audio

Quand la source est BT AUDIO, vous pouvez vous connecter à cinq périphériques audio Bluetooth et commuter parmi ces cinq périphériques.

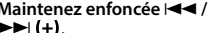

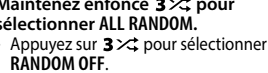
Lecteur audio via Bluetooth

- Appuyez répétitivement sur  SRC (ou appuyez sur SRC sur la télécommande) pour sélectionner BT AUDIO.
- Commandez la lecture audio Bluetooth pour démarrer la lecture.

Pour	Sur la façade	Sur la télécommande
Lecture/pause	Appuyez sur  6.	Appuyez sur ENT  .
Choisissez un groupe ou un dossier	Appuyez sur  .	Appuyez sur #FM+ / *AM-.
Saut vers l'arrière/saut vers l'avant	Appuyez sur  .	Appuyez sur  (+).
Recherche rapide vers l'arrière/vers l'avant	Maintenez enfoncée  .	Maintenez enfoncée  .
Lecture répétée	Appuyez répétitivement sur  4. ALL REPEAT, FILE REPEAT, REPEAT OFF	(Non disponible)
Lecture aléatoire	Maintenez enfoncé  3  pour sélectionner ALL RANDOM. • Appuyez sur  3  pour sélectionner RANDOM OFF.	(Non disponible)
Sélectionnez un fichier à partir d'un dossier/liste	Reportez-vous à "Sélectionnez un fichier à partir d'un dossier/liste" à la page 10.	(Non disponible)
Commutation entre les périphériques audio Bluetooth	Appuyez sur 5.*	(Non disponible)

* Appuyer sur la touche "Play" directement sur le périphérique connecté permet aussi de commuter sur la sortie sonore du périphérique.

Les opérations et les indications de l'affichage peuvent différer en fonction de leur disponibilité sur le périphérique connecté.

Réglages pour utiliser KENWOOD Remote application

L'application KENWOOD Remote est conçue pour commander l'autoradio KENWOOD à partir de l'iPhone/iPod (via Bluetooth ou via la prise d'entrée USB) ou le smartphone Android (via Bluetooth).

Préparation:

Installez la dernière version de l'application KENWOOD Remote sur votre périphérique avant la connexion. Pour plus d'informations, consultez <www.kenwood.com/cs/ce/>.

- 1 Appuyez sur le bouton de volume pour entrer [FUNCTION].
- 2 Tournez le bouton de volume pour sélectionner un élément (voir le tableau suivant), puis appuyez sur le bouton.
- 3 Répétez l'étape 2 jusqu'à ce que l'élément souhaité soit sélectionné ou activé.
- 4 Maintenez enfoncée **Q** / **S** pour quitter.

Pour retourner à l'option de réglage précédente, appuyez sur **Q** / **S**.

Défaut: **XX**

REMOTE APP

SELECT Sélectionnez le périphérique (IOS ou ANDROID) pour utiliser l'application.

IOS	<p>YES: Sélectionnez iPhone/iPod pour utiliser l'application via Bluetooth ou connecté via la prise d'entrée USB. ; NO: Annulation.</p> <p>Si IOS est sélectionné, sélectionnez la source iPod BT (pour iPod FRONT/iPod REAR/iPod USB si votre iPhone/iPod est connecté via la prise d'entrée USB) pour activer l'application.</p> <ul style="list-style-type: none"> • La connectivité de l'application est interrompue ou déconnectée si : <ul style="list-style-type: none"> – Vous changez la source de iPod BT à n'importe quelle source de lecture connectée via la prise d'entrée USB. – Vous passez de la source iPod FRONT/iPod REAR/iPod USB à la source iPod BT.
------------	---

ANDROID	<p>YES: Sélectionnez le smartphone Android pour utiliser l'application via Bluetooth. ;</p> <p>NO: Annulation.</p>
----------------	--

ANDROID LIST*: Sélectionnez le smartphone Android à utiliser dans la liste.

* Affiché uniquement quand [ANDROID] de [SELECT] est réglé sur [YES].

STATUS

Montre l'état du périphérique sélectionné.

IOS CONNECTED: Vous pouvez utiliser l'application à l'aide de l'iPhone/iPod connecté via Bluetooth ou par la prise d'entrée USB.

IOS NOT CONNECTED: Aucun périphérique IOS n'est connecté pour utiliser l'application.

ANDROID CONNECTED: Vous pouvez utiliser l'application à l'aide du smartphone Android connecté via Bluetooth.

ANDROID NOT CONNECTED: Aucun périphérique Android n'est connecté pour utiliser l'application.

Écoute de l'iPhone/iPod via Bluetooth

Vous pouvez écouter des morceaux sur l'iPhone/iPod via le Bluetooth de cet appareil.

Appuyez répétitivement sur **⏪ SRC** pour sélectionner iPod BT.

- Vous pouvez commander iPod/iPhone de la même façon que iPod/iPhone via prise d'entrée USB. (→ 9)
- Si vous branchez un iPhone/iPod sur la prise d'entrée USB pendant l'écoute d'une source iPod BT, la source change automatiquement sur iPod FRONT/iPod REAR/iPod USB. Appuyez **⏪ SRC** pour sélectionner iPod BT si le périphérique est toujours connecté via Bluetooth.

Radio internet via Bluetooth

Vous pouvez écouter la radio internet (Pandora, iHeartRadio et Spotify) sur votre périphérique iPhone/iPod/Android via le Bluetooth de cet appareil.

Assurez-vous que la prise d'entrée USB n'est connectée à aucun périphérique.

Écoute de Pandora (sauf pour **KMM-BT322**)

Préparation:

Sélectionnez [ON] pour [PANDORA SRC] dans [SOURCE SELECT]. (→ 5)

- 1 Ouvrez l'application Pandora sur votre appareil.
 - 2 Connectez votre périphérique via la connexion Bluetooth. (→ 18)
 - 3 Appuyez répétitivement sur **⏪ SRC** pour sélectionner PANDORA (pour iPhone/iPod) ou PANDORA BT (pour les périphériques Android). La source change et l'émission démarre automatiquement.
- Vous pouvez commander Pandora de la même façon que Pandora via prise d'entrée USB. (→ 12)

BLUETOOTH®

Écoute de iHeartRadio (sauf pour [KMM-BT322])

Préparation:

Sélectionnez [ON] pour [IHEART SRC] dans [SOURCE SELECT]. (→ 5)

- 1 Ouvrez l'application iHeartRadio sur votre appareil.
 - 2 Connectez votre périphérique via la connexion Bluetooth. (→ 18)
 - 3 Appuyez répétitivement sur  SRC pour sélectionner IHEARTRADIO.
La source change et l'émission démarre automatiquement.
- Vous pouvez commander iHeartRadio de la même façon que iHeartRadio via prise d'entrée USB. (→ 13)

Écoute de Spotify



Préparation:

Sélectionnez [ON] pour [SPOTIFY SRC] dans [SOURCE SELECT]. (→ 5)



- 1 Ouvrez l'application Spotify sur votre appareil.
 - 2 Connectez votre périphérique via la connexion Bluetooth. (→ 18)
 - 3 Appuyez répétitivement sur  SRC pour sélectionner SPOTIFY (pour iPhone/iPod) ou SPOTIFY BT (pour les périphériques Android).
La source change et l'émission démarre automatiquement.
- Vous pouvez commander Spotify de la même façon que Spotify via prise d'entrée USB. (→ 14)

RÉGLAGES AUDIO

Pendant l'écoute de n'importe quelle source...

- 1 Appuyez sur le bouton de volume pour entrer [FUNCTION].
- 2 Tournez le bouton de volume pour sélectionner un élément (voir le tableau suivant), puis appuyez sur le bouton.
- 3 Répétez l'étape 2 jusqu'à ce que l'élément souhaité soit sélectionné ou activé.
- 4 Maintenez enfoncée  /  pour quitter.

(ou utilisation de la télécommande)

- 1 Appuyez sur **AUD** pour accéder à [AUDIO CONTROL].
- 2 Appuyez sur  /  pour choisir un élément, puis appuyez sur **ENT** .

Pour retourner à l'option de réglage précédente, appuyez sur  / .

Défaut: **XX**

AUDIO CONTROL		
SUB-W LEVEL	LEVEL -50 à LEVEL +10 (LEVEL 0): Ajuste le niveau de sortie du caisson de grave.	
MANUAL EQ	Les éléments du son (niveau de fréquence, niveau de tonalité, facteur Q) sont préréglés pour chaque sélection.	
62.5HZ	LEVEL	LEVEL -9 à LEVEL +9 (LEVEL 0): Réglez le niveau à mémoriser pour chaque source. (Avant de réaliser un ajustement, choisissez la source que vous souhaitez ajuster.)
	BASS EXTEND	ON: Met en service les graves étendus. ; OFF: Annulation.
100HZ/160HZ/250HZ/ 400HZ/630HZ/1KHZ/ 1.6KHZ/2.5KHZ/4KHZ/ 6.3KHZ/10KHZ/16KHZ	LEVEL -9 à LEVEL +9 (LEVEL 0): Réglez le niveau à mémoriser pour chaque source. (Avant de réaliser un ajustement, choisissez la source que vous souhaitez ajuster.)	
Q FACTOR	1.35/1.50/2.00: Règle le facteur de qualité.	
PRESET EQ	NATURAL/ROCK/POPS/EASY/TOP40/JAZZ/POWERFUL/USER: Sélectionne un égaliseur préréglé adapté à votre genre de musique. (Sélectionnez [USER] pour utiliser les réglages réalisés dans [MANUAL EQ].)	

RÉGLAGES AUDIO

BASS BOOST	LEVEL 1/LEVEL 2/LEVEL 3/LEVEL 4/LEVEL 5 ou LV1/LV2/LV3/LV4/LV5 : Choisissez votre niveau préféré d'accentuation des graves. ; OFF : Annulation.
LOUDNESS	LEVEL 1/LEVEL 2 ou LV1/LV2 : Sélectionner votre accentuation préférée pour les basses et hautes fréquences pour produire un son plus équilibré aux faibles niveaux de volume. ; OFF : Annulation.
SUBWOOFER SET	ON : Met en service la sortie du caisson de grave. ; OFF : Annulation.
FADER	R15 à F15 (0) : Règle la balance de sortie des enceintes arrière et avant.
BALANCE	L15 à R15 (0) : Règle la balance de sortie des enceintes gauche et droite.
VOLUME OFFSET	-15 à +6 (0) : Préréglez le niveau de volume initial pour chaque source. (Avant un ajustement, sélectionnez la source que vous souhaitez ajuster.)
SOUND EFFECT	
SOUND RECNSTR (Reconstruction sonore)	(Ne s'applique pas à la source RADIO, à la source AUX et à la source SIRIUS XM.) ON : Crée un son réaliste en compensant les composants haute fréquence et en rétablissant le temps de montée de la forme d'onde qui est perdu lors de la compression des données audio. ; OFF : Annulation.
SPACE ENHANCE	(Ne s'applique pas à la source RADIO.) SMALL/MEDIUM/LARGE ou SML/MED/LRG : Améliore virtuellement l'espace sonore. ; OFF : Annulation.
SND REALIZER	LEVEL 1/LEVEL 2/LEVEL 3 ou LV1/LV2/LV3 : Rend virtuellement le son plus réaliste. ; OFF : Annulation.
STAGE EQ	LOW/MIDDLE/HIGH ou LOW/MID/HI : Ajuste virtuellement la position sonore entendue par les enceintes. ; OFF : Annulation.
DRIVE EQ	ON : Accentue la fréquence pour réduire le bruit entendu de l'extérieur de la voiture ou le bruit roulement des pneus. ; OFF : Annulation.

SPEAKER SIZE		Les réglages de la fréquence et de la pente sont réalisés automatiquement pour la transition de l'enceinte sélectionnée.
FRONT	SIZE	3.5"/4"/4.75"/5"/6.5"/6.75"/7"/4×6/5×7/6×8/6×9/7×10 : La sélection est faite en fonction de la taille de l'enceinte connectée permettant d'obtenir les performances optimales.
	TWEETER	SMALL/MIDDLE/LARGE : La sélection est faite en fonction de la taille de l'enceinte des aigus connectée permettant d'obtenir les performances optimales. ; NONE : Non connecté.
REAR	3.5"/4"/4.75"/5"/6.5"/6.75"/7"/4×6/5×7/6×8/6×9/7×10 : La sélection est faite en fonction de la taille de l'enceinte connectée permettant d'obtenir les performances optimales. ; NONE : Non connecté.	
SUBWOOFER	6.5"/8"/10"/12"/15" OVER : La sélection est faite en fonction de la taille de l'enceinte connectée permettant d'obtenir les performances optimales. ; NONE : Non connecté.	
X' OVER		
TWEETER	FRQ	1KHZ/1.6KHZ/2.5KHZ/4KHZ/5KHZ/6.3KHZ/8KHZ/10KHZ/12.5KHZ : Ajuste la fréquence de transition de l'enceinte des aigus.
	GAIN LEFT	-8 à 0 : Ajuste le volume de sortie de l'enceinte des aigus gauche.
	GAIN RIGHT	-8 à 0 : Ajuste le volume de sortie de l'enceinte des aigus droite.
FRONT HPF	F - HPF FRQ	30HZ/40HZ/50HZ/60HZ/70HZ/80HZ/90HZ/100HZ/120HZ/150HZ/180HZ/220HZ/250HZ : Ajuste la fréquence de transition pour les enceintes sélectionnées (filtre passe haut). ; THROUGH : Tous les signaux sont envoyés aux enceintes sélectionnées.
	F - HPF SLOPE	-6DB/-12DB/-18DB/-24DB : Ajuste la pente de transition. (Peut être uniquement sélectionné si un réglage autre que [THROUGH] est choisi pour [F - HPF FRQ] .)
	F - HPF GAIN	-8 à 0 : Ajuste le volume de sortie de l'enceinte sélectionnée.

RÉGLAGES AUDIO

REAR HPF	R - HPF FRQ	
	R - HPF SLOPE	(Reportez-vous aux réglages FRONT HPF , à la page 26.)
	R - HPF GAIN	
SUBWOOFER LPF	SW LPF FRQ	30HZ/40HZ/50HZ/60HZ/70HZ/80HZ/90HZ/100HZ/120HZ/150HZ/180HZ/220HZ/250HZ: Ajuste la fréquence de transition pour le caisson de grave (filtre passe bas); ; THROUGH : Tous les signaux sont envoyés au caisson de grave.
	SW LPF SLOPE	-6DB/-12DB/-18DB/-24DB: Ajuste la pente de transition. (Peut être uniquement sélectionné si un réglage autre que [THROUGH] est choisi pour [SW LPF FRQ] .)
	SW LPF PHASE	REVERSE (180°)/NORMAL (0°): Sélectionne la phase de la sortie du caisson de grave à synchroniser avec la sortie des enceintes afin d'obtenir des performances optimales.
	SW LPF GAIN	-8 à 0: Ajuste le niveau de sortie du caisson de graves.

DTA SETTINGS

Pour les réglages, ➔ Réglages de l'alignement temporel numérique.

CAR SETTINGS

- (Pour **KMM-BT240U** / **KMM-BT222U**)
 - L'élément suivant est sélectionnable uniquement si **[SWITCH PREOUT]** est réglé sur **[SUB-W]** (➔ 4):
 - **[SUB-W LEVEL]**, **[SUBWOOFER SET]**
 - **[SUBWOOFER]** de **[SPEAKER SIZE]**
 - **[SUBWOOFER LPF]** de **[X'OVER]**
 - **[SUBWOOFER]** de **[DISTANCE]** et **[GAIN]** dans **[DTA SETTINGS]**
 - L'élément suivant est sélectionnable uniquement si **[SUBWOOFER SET]** est réglé sur **[ON]** (➔ 26):
 - **[SUB-W LEVEL]**
 - **[SUBWOOFER]** de **[SPEAKER SIZE]**
 - **[SUBWOOFER LPF]** de **[X'OVER]**
 - **[SUBWOOFER]** de **[DISTANCE]** et **[GAIN]** dans **[DTA SETTINGS]**
 - L'élément suivant est sélectionnable uniquement si un autre réglage que **[NONE]** est sélectionné pour **[TWEETER]**, **[REAR]** et **[SUBWOOFER]** de **[SPEAKER SIZE]**:
 - **[TWEETER]**, **[REAR HPF]**, **[SUBWOOFER LPF]** de **[X'OVER]**

Réglages de l'alignement temporel numérique

L'alignement temporel numérique règle la temporisation de la sortie d'enceinte pour créer un environnement qui convient mieux à votre véhicule.

- Pour plus d'informations, ➔ **28, Déterminez la valeur pour [DISTANCE] et [GAIN] de [DTA SETTINGS]**.

DTA SETTINGS

POSITION	Sélectionne votre position d'écoute (point de référence). ALL : Sans compensation ; FRONT RIGHT : Siège avant droit ; FRONT LEFT : Siège avant gauche ; FRONT ALL : Siège avant
DISTANCE	0FT à 20.01FT : Ajuste avec précision la distance de compensation. (Avant de réaliser un ajustement, choisissez l'enceinte que vous souhaitez ajuster.)
GAIN	-8DB à 0DB : Ajuste avec précision le volume de sortie de l'enceinte sélectionnée. (Avant de réaliser un ajustement, choisissez l'enceinte que vous souhaitez ajuster.)
DTA RESET	YES : Réinitialise les réglages ([DISTANCE] et [GAIN]) du réglage [POSITION] sélectionné au réglages par défaut ; NO : Annulation.

CAR SETTINGS

Identifiez votre type de voiture et l'emplacement des enceintes arrière afin de réaliser les ajustement pour **[DTA SETTINGS]**.

CAR TYPE	COMPACT/FULL SIZE CAR/WAGON/MINIVAN/SUV/MINIVAN(LONG) : Sélectionne le type de véhicule. ; OFF : Sans compensation.
R-SP LOCATION	Sélectionne l'emplacement des enceintes arrière de votre véhicule pour calculer la distance la plus loin de la position d'écoute sélectionnée (point de référence). <ul style="list-style-type: none"> • DOOR/REAR DECK: Sélectionnable uniquement quand [CAR TYPE] est sélectionné pour [OFF], [COMPACT], [FULL SIZE CAR], [WAGON] ou [SUV]. • 2ND ROW/3RD ROW: Sélectionnable uniquement quand [CAR TYPE] est sélectionné pour [MINIVAN] ou [MINIVAN(LONG)].

RÉGLAGES AUDIO

- Avant de réaliser un ajustement pour [DISTANCE] et [GAIN] de [DTA SETTINGS], sélectionnez l'enceinte que vous souhaitez ajuster :

FRONT LEFT/FRONT RIGHT/REAR LEFT/REAR RIGHT/SUBWOOFER:

Vous pouvez sélectionner uniquement [REAR LEFT], [REAR RIGHT] et [SUBWOOFER] si un autre réglage que [NONE] est sélectionné pour [REAR] ou [SUBWOOFER] de [SPEAKER SIZE]. (→ 26)

- [R-SP LOCATION] de [CAR SETTINGS] est sélectionnable uniquement si un autre réglage que [NONE] est sélectionné pour [REAR] de [SPEAKER SIZE]. (→ 26)

Déterminez la valeur pour [DISTANCE] et [GAIN] de [DTA SETTINGS]

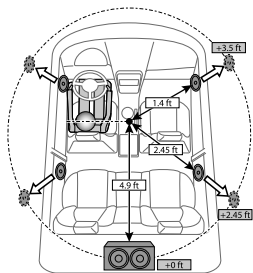

Si vous spécifiez la distance à partir du centre de la position d'écoute actuellement réglée sur n'importe quel réglage, la temporisation est calculée automatiquement et réglée.

- Déterminez le centre de la position d'écoute actuellement réglée comme point de référence.
- Mesurez la distance entre la position de référence et les enceintes.
- Calculez la différence entre la distance de l'enceinte la plus loin (enceinte arrière) et les autres enceintes.
- Règlez [DISTANCE] calculé à l'étape 3 pour les enceintes individuelles.
- Ajustez [GAIN] pour les enceintes individuelles.

Exemple: Quand [FRONT ALL] est sélectionné comme position d'écoute

RÉGLAGES D'AFFICHAGE

Identification de zone pour les réglages de la couleur et de la luminosité

KMM-BT522HD

KMM-BT322U

KMM-BT322

KMR-M322BT

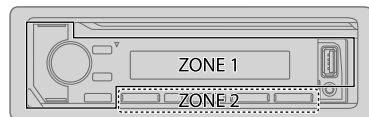

ALL ZONE

Identification de zone pour les réglages de la luminosité

KMM-BT240U

KMM-BT222U

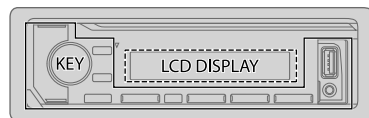

ALL ZONE

Réglez le gradateur

Maintenez **DISP (DIM)** enfoncé pour activer/désactiver le gradateur.

- Si vous avez réglé [DIMMER TIME] (→ 29), il sera annulé quand vous maintiendrez ce bouton enfoncé.

Autres paramètres

- Appuyez sur le bouton de volume pour entrer [FUNCTION].
- Tournez le bouton de volume pour choisir un élément (→ 29), puis appuyez sur le bouton.
- Répétez l'étape 2 jusqu'à ce que l'élément souhaité soit sélectionné/activé ou suivez les instructions données pour l'élément sélectionné.
- Maintenez enfoncée **Q / ↵** pour quitter.

Pour retourner à l'option de réglage précédente, appuyez sur **Q / ↵**.

RÉGLAGES D’AFFICHAGE

Défaut: **XX**

DISPLAY	
COLOR SELECT *1	<p>Sélectionnez une couleur pour ALL ZONE, ZONE 1 et ZONE 2 séparément.</p> <ol style="list-style-type: none"> 1 Choisissez une zone. (Reportez-vous à l’illustration de la page 28.) 2 Choisissez une couleur pour la zone sélectionnée. <p>INITIAL COLOR/VARIABLE SCAN/CUSTOM R/G/B/couleurs pré-réglées*2</p> <p>Défaut: KMM-BT522HD / KMM-BT322U / KMM-BT322 : VARIABLE SCAN KMR-M322BT : INITIAL COLOR</p> <p>Pour créer votre propre couleur, sélectionnez [CUSTOM R/G/B]. La couleur que vous avez créé est mémorisée dans [CUSTOM R/G/B].</p> <ol style="list-style-type: none"> 1 Appuyez sur le bouton de volume pour accéder à l’ajustement détaillé de la couleur. 2 Appuyez sur ◀◀ / ▶▶ pour sélectionner la couleur (R/G/B) à ajuster. 3 Tournez le bouton de volume pour ajuster le niveau (0 à 9), puis appuyez sur le bouton.
DIMMER	<p>Assombrit l’éclairage.</p> <p>ON: Le gradateur est activé. ; OFF: Annulation.</p> <p>DIMMER TIME: Réglez l’heure de mise en et hors service du gradateur.</p> <ol style="list-style-type: none"> 1 Tournez le bouton de volume pour régler l’heure de mise en service [ON], puis appuyez sur le bouton. 2 Tournez le bouton de volume pour régler l’heure de mise en service [OFF], puis appuyez sur le bouton. <p>(Défaut: [ON]: PM6:00 ou 6:00PM; [OFF]: AM6:00 ou 6:00AM)</p>
BRIGHTNESS	<ol style="list-style-type: none"> 1 Choisissez une zone. (Reportez-vous à l’illustration de la page 28.) 2 0 à 31: Sélectionnez votre niveau de luminosité préféré pour la zone sélectionnée.
TEXT SCROLL	<p>AUTO/ONCE: Sélectionnez de faire défiler automatiquement l’information sur l’affichage, ou de la faire défiler une seule fois. ; OFF: Annulation.</p>

*1 Pour **KMM-BT522HD** / **KMM-BT322U** / **KMM-BT322** / **KMR-M322BT**

*2 Couleurs pré-réglées: **RED1/RED2/RED3/PURPLE1/PURPLE2/PURPLE3/PURPLE4/BLUE1/BLUE2/BLUE3/SKYBLUE1/SKYBLUE2/LIGHTBLUE/AQUA1/AQUA2/GREEN1/GREEN2/GREEN3/YELLOWGREEN1/YELLOWGREEN2/YELLOW/ORANGE1/ORANGE2/ORANGERED**

GUIDE DE DÉPANNAGE

Symptôme	Remède	
Généralités	Le son ne peut pas être entendu. <ul style="list-style-type: none"> • Ajustez le volume sur le niveau optimum. • Vérifiez les cordons et les connexions. 	
	“MISWIRING CHECK WIRING THEN PWR ON” apparaît.	Mettez l’appareil hors tension, puis assurez-vous que les prises des câbles d’enceinte sont correctement isolées. Mettez de nouveau l’appareil sous tension.
	“PROTECTING SEND SERVICE” apparaît.	Envoyez l’appareil au centre de service le plus proche.
	<ul style="list-style-type: none"> • Le son ne peut pas être entendu. • L’appareil ne se met pas sous tension. • L’information affichée sur l’afficheur est incorrecte. 	Nettoyez les connecteurs. (➔ 32)
Tuner HD Radio/ Radio	Cet appareil ne fonctionne pas du tout.	Réinitialisez l’appareil. (➔ 3)
	(Pour KMR-M322BT) “SET ERROR”/“DEL ERROR”	Le réglage/suppression du numéro d’identification de télécommande a échoué. Mettez l’appareil hors tension, puis mettez-le de nouveau sous tension et réalisez de nouveau l’opération. (➔ 5)
USB/iPod	<ul style="list-style-type: none"> • La réception radio est mauvaise. • Bruit statique pendant l’écoute de la radio. 	Connectez l’antenne solidement.
	“READING” clignote sur.	N’utilisez pas trop de niveaux de hiérarchie ou de dossiers.
USB/iPod	La durée de lecture écoulée n’est pas correcte.	C’est causé par la façon dont les plages ont été enregistrées sur le disque.
	“LOADING” apparaît quand vous entrez en mode de recherche en appuyant sur Q / ➔ .	Cet appareil continue de préparer la liste des morceaux de l’iPod/iPhone. Le chargement des données peut être long, essayez de nouveau plus tard.

Symptôme	Remède
Les caractères corrects ne sont pas affichés (ex.: nom de l'album).	<ul style="list-style-type: none"> Cet appareil peut uniquement afficher les lettres majuscules, les chiffres et un nombre limité de symboles. En fonction de la langue d'affichage que vous avez choisie (➔ 5), certains caractères peuvent ne pas être affichés correctement.
"NA FILE"	Assurez-vous que le support contient des fichiers audio compatibles. (➔ 32)
"NO DEVICE"	Connectez un périphérique USB puis repassez à la source USB.
"COPY PRO"	Un fichier interdit de copie a été lu.
"UNSUPPORTED DEVICE"	<ul style="list-style-type: none"> Vérifiez si le périphérique connecté est compatible avec cet appareil et assurez-vous que le système de fichiers est dans un format compatible. (➔ 32) Reconnectez le périphérique.
"UNRESPONSIVE DEVICE"	Assurez-vous que le périphérique n'est pas défaillant et reconnectez-le.
"USB HUB IS NOT SUPPORTED"	Cet appareil ne peut pas prendre en charge un périphérique USB connecté via un hub USB.
<ul style="list-style-type: none"> La source ne change pas sur "USB" quand vous connectez un périphérique USB lors de l'écoute d'une autre source. "USB ERROR" apparaît 	Le port USB consomme plus de puissance que la limite de conception. Mettez l'appareil hors tension et débranchez le périphérique USB. Puis, remettez l'appareil sous tension et rebranchez le périphérique USB. Si cette solution ne résout pas le problème, mettez l'appareil hors tension puis de nouveau sous tension (ou réinitialisez l'appareil) avant de remplacer le périphérique USB par un autre.
"NO MUSIC"	Connectez un périphérique USB qui contient des fichiers audio compatibles.
"iPod ERROR"	<ul style="list-style-type: none"> Reconnectez l'iPod. Réinitialisez l'iPod.

USB/iPod

Symptôme	Remède
<ul style="list-style-type: none"> Aucun son ne peut être entendu pendant la lecture. Le son sort uniquement du périphérique Android. 	<ul style="list-style-type: none"> Reconnectez le périphérique Android. En mode [HAND MODE], lancez n'importe quelle application multimédia sur le périphérique Android et démarrez la lecture. En mode [HAND MODE], relancez l'application multimédia actuelle ou utilisez une autre application multimédia. Redémarrez le périphérique Android. Si cela ne résout pas le problème, c'est que le périphérique Android connecté ne peut pas diriger le signal audio sur l'appareil. (➔ 33)
Lecture impossible en mode [BROWSE MODE] .	<ul style="list-style-type: none"> Assurez-vous que KENWOOD MUSIC PLAY APP est installé sur le périphérique Android. (➔ 9) Reconnectez le périphérique Android et sélectionnez le mode de commande approprié. Si cela ne résout pas le problème, c'est que le périphérique Android connecté ne prend pas en charge [BROWSE MODE]. (➔ 33)
"NO DEVICE" ou "READING" clignote sur.	<ul style="list-style-type: none"> Désactivez les options développeur sur le périphérique Android. Reconnectez le périphérique Android. Si cela ne résout pas le problème, c'est que le périphérique Android connecté ne prend pas en charge [BROWSE MODE]. (➔ 33)
La lecture est intermittente ou le son saute.	Désactivez le mode d'économie d'énergie sur le périphérique Android.
"ANDROID ERROR" / "NA DEVICE"	<ul style="list-style-type: none"> Reconnectez le périphérique Android. Redémarrez le périphérique Android.
"ADD ERROR"	La création d'une nouvelle station n'a pas réussi.
"CHECK DEVICE"	Vérifiez l'application Pandora sur votre appareil.
"NO SKIPS"	La limite de saut a été atteinte.
"NO STATIONS"	Aucune station n'a été trouvée.
"STATION LIMIT"	Le nombre de stations enregistrées a atteint la limite. Essayez de nouveau après avoir supprimé des stations inutiles de votre appareil.

ANDROID

Pandora

GUIDE DE DÉPANNAGE

Symptôme	Remède
Pandora	"CONNECT ERROR" La communication est instable.
	"RATING ERROR" L'enregistrement des pouces vers le haut/vers le bas a échoué à cause d'une connectivité réseau insuffisante.
	"THUMBS N/A" L'enregistrement de pouces vers le haut/vers le bas n'est pas permis.
	"LICENSE ERROR" Vous avez essayé d'accéder à un pays pour lequel Pandora n'est pas disponible.
iHeartRadio	La station iHeartRadio ne peut pas être sélectionnée. Si "Explicit Content" est coché pour [Account Settings] dans la version web de iHeartRADIO, les stations personnalisées deviennent disponibles.
	"NOT CONNECTED" La liaison à l'application est impossible.
Spotify	"DISCONNECTED" La prise USB est déconnectée de l'appareil principal. Assurez-vous que l'appareil est connecté correctement via USB.
	"CONNECTING" <ul style="list-style-type: none"> Connecté via la prise d'entrée USB: L'appareil est connecté à l'appareil principal. Patienter svp Connecté via Bluetooth: Le Bluetooth est déconnecté. Veuillez vérifier la connexion Bluetooth et assurez-vous que le périphérique et l'appareil sont appariés et connectés.
	"CHECK APP" L'application Spotify n'est pas connectée correctement, ou l'utilisateur n'est pas connecté. Quittez l'application Spotify et redémarrez, puis connectez vous à votre compte Spotify.
Radio SiriusXM®	"CH LOCKED LOCK CODE?" Le canal sélectionné est verrouillé. Entrez le code secret correct pour déverrouiller. (➔ 17)
	"CHAN UNSUB" Le canal sélectionné ne fait pas parti de l'abonnement. Appelez le 1-866-635-2349 aux États-Unis ou le 1-877-438-9677 au Canada pour vous abonner. (➔ 15)
	"CH UNAVAIL" Le canal sélectionné n'est pas disponible. Consultez www.siriusxm.com pour obtenir plus d'informations sur les canaux disponibles SiriusXM.

Symptôme	Remède
Radio SiriusXM®	"CHECK ANTENNA" Vérifiez que l'antenne et sa connexion sont correctes.
	"CHECK TUNER" Assurez-vous que le tuner SiriusXM Vehicle est connecté à l'appareil.
	"NO SIGNAL" Assurez-vous que l'antenne est montée à l'extérieure du véhicule.
	"SUBSCRIPTION UPDATED – PRESS ENTER TO CONTINUE." Votre abonnement a été mis à jour. Appuyez sur le bouton de volume pour continuer.
	"CODE ERROR" Assurez-vous que vous avez entré le code secret correct. (➔ 17)
	"NO CONTENT" Le contenu est insuffisant pour démarrer TuneScan.
Bluetooth®	"SCAN CANCEL" TuneScan a été interrompu.
	Aucun périphérique Bluetooth n'est détecté. <ul style="list-style-type: none"> Faites de nouveau une recherche à partir du périphérique Bluetooth. Réinitialisez l'appareil. (➔ 3)
	Le pairage Bluetooth ne peut pas être réalisé. <ul style="list-style-type: none"> Assurez-vous que vous avez entré le même code PIN pour l'appareil et le périphérique Bluetooth. Supprimez les informations de pairage pour cet appareil et le périphérique Bluetooth, puis effectuez de nouveau le pairage. (➔ 18)
Bluetooth®	Un écho ou du bruit est entendu pendant une conversation téléphonique. <ul style="list-style-type: none"> Ajustez la position du microphone. (➔ 18) Cochez le réglage [ECHO CANCEL]. (➔ 20)
	Le son du téléphone est de mauvaise qualité. <ul style="list-style-type: none"> Réduisez la distance entre cet appareil et le périphérique Bluetooth. Déplacez la voiture dans un endroit où vous pouvez obtenir un meilleur signal de réception.
	La méthode d'appel vocal ne réussie pas. <ul style="list-style-type: none"> Utilisez la méthode d'appel vocal dans un environnement plus calme. Réduisez la distance au microphone quand vous dites le nom. Assurez-vous que la même voix que la voix enregistrée est utilisée.

Symptôme	Remède
Le son est interrompu ou saute pendant la lecture d'un lecteur audio Bluetooth.	<ul style="list-style-type: none"> • Réduisez la distance entre cet appareil et le lecteur audio Bluetooth. • Mettez cet appareil hors tension, puis de nouveau sous tension et essayez de nouveau de connecter l'appareil. • D'autres périphériques Bluetooth peuvent être en train de se connecter à l'appareil.
Le lecteur audio Bluetooth connecté ne peut pas être commandé.	<ul style="list-style-type: none"> • Vérifiez si le lecteur audio Bluetooth connecté prend en charge AVRCP (Audio/Video Remote Control Profile). (Référez-vous aux instructions de votre lecteur audio.) • Déconnectez et reconnectez à nouveau le lecteur Bluetooth.
"DEVICE FULL"	Le nombre de périphériques enregistrés a atteint la limite. Essayez de nouveau après avoir supprimé un périphérique inutile. (→ 22, DEVICE DELETE)
"N/A VOICE TAG"	Assurez-vous que la même voix que la voix enregistrée est utilisée.
"NOT SUPPORT"	Le téléphone connecté ne prend pas en charge la fonction de reconnaissance vocale ou le transfert de répertoire téléphonique.
"NO ENTRY"/"NO PAIR"	Il n'y a aucun appareil enregistré connecté/trouvé par Bluetooth.
"ERROR"	Essayez de nouveau l'opération. Si "ERROR" apparaît de nouveau, vérifiez si l'appareil extérieur prend en charge la fonction que vous avez essayée.
"NO INFO"/"NO DATA"	L'appareil Bluetooth ne peut pas obtenir les informations du contact.
"HF ERROR XX"/ "BT ERROR"	Réinitialiser l'appareil et essayez de nouveau l'opération. Si cela ne résout pas le problème, consultez votre centre de service le plus proche.
"SWITCHING NG"	Les téléphones connectés ne prennent peut-être pas en charge la fonction de commutation de téléphone.

Bluetooth®

RÉFÉRENCES

■ Entretien

Nettoyage de l'appareil

Essuyez la saleté de la façade avec un chiffon sec au silicone ou un chiffon doux.

Nettoyage du connecteur

Détachez la façade et nettoyez le connecteur à l'aide d'un coton tige en faisant attention de ne pas endommager le connecteur.



Connecteur (sur la face arrière de la façade)

■ Plus d'informations

Pour: — Les dernières mise à jour du micrologiciel et la liste de compatibilité la plus récente
 — Application originale KENWOOD
 — Autres informations récentes
 Consultez <www.kenwood.com/cs/ce/>.

Fichiers pouvant être lus

- Fichier audio compatible pour les périphérique USB à mémoire de grande capacité: MP3 (.mp3), WMA (.wma), AAC (.aac), AAC (.m4a), WAV (.wav), FLAC (.flac)
- Systèmes de fichier de périphérique USB compatibles: FAT12, FAT16, FAT32
- Même quand les fichiers audio sont conformes aux normes établies ci-dessus, il est possible que la lecture ne soit pas possible suivant le type ou les conditions du support ou périphérique.
- Pour des informations détaillées et des remarques sur les fichiers audio compatibles, reportez-vous à <www.kenwood.com/cs/ce/audiofile/>

À propos des périphériques USB

- Vous ne pouvez pas connecter un périphérique USB via un hub USB.
- La connexion d'un câble dont la longueur totale dépasse 5 m peut avoir pour conséquence un fonctionnement anormal de la lecture.
- Cet appareil ne peut pas reconnaître les périphériques USB dont l'alimentation n'est pas de 5 V et dépasse 1,5 A.

RÉFÉRENCES

À propos de l'iPod/iPhone

- Via USB:
 - Made for
 - iPod touch (5th et 6th generation)
 - iPod nano (7th generation)
 - iPhone 4S, 5, 5S, 5C, 6, 6 Plus, 6S, 6S Plus, SE, 7, 7 Plus
- Via Bluetooth:
 - Made for
 - iPod touch (5th et 6th generation)
 - iPhone 4S, 5, 5S, 5C, 6, 6 Plus, 6S, 6S Plus, SE, 7, 7 Plus
- Il n'est pas possible d'utiliser un iPod lorsque "KENWOOD" ou "✓" est affiché sur l'iPod.
- En fonction de la version du système d'exploitation de l'iPod/iPhone, certaines fonctions peuvent ne pas être utilisables sur cet appareil.

À propos du périphérique Android

- Cet appareil prend en charge Android OS 4.1 et ultérieur.
- Certains périphériques Android (avec OS 4.1 et ultérieur) peuvent ne pas prendre en charge complètement Android Open Accessory (AOA) 2.0.
- Si le périphérique Android prend en charge à la fois le protocole mass storage class et AOA 2.0, cet appareil utilise toujours en priorité la lecture via AOA 2.0.

À propos de Pandora

- Pandora est disponible uniquement dans certains pays.
Pour plus d'informations, consultez <<http://www.pandora.com/legal>>.
- Puisque Pandora est un service tiers, les spécifications sont sujettes à changement sans notification préalable. Par conséquent, la compatibilité peut réduite ou certains services ou même tous les services peuvent devenir indisponibles.
- Certaines fonction de Pandora ne peuvent pas être utilisées à partir de cet appareil.
- Pour les problèmes lors de l'utilisation de l'application, veuillez contacter Pandora à pandora-support@pandora.com.

À propos de iHeartRadio

- iHeartRadio® est un service tiers, et par conséquent les spécifications sont sujettes à changement sans notification préalable. Par conséquent, la compatibilité peut réduite ou certains services ou même tous les services peuvent devenir indisponibles.
- Certaines fonction de iHeartRadio® ne peuvent pas être utilisées à partir de cet appareil.

À propos de Spotify

- Prise en charge par l'application Spotify:
 - iPhone 4S, 5, 5S, 5C, 6, 6 Plus, 6S, 6S Plus, SE, 7, 7 Plus (iOS 8 ou ultérieur)
 - iPod touch (5th et 6th generation)
 - Android OS 4.0.3 ou ultérieur
- Spotify est un service tiers, et par conséquent les spécifications sont sujettes à changement sans notification préalable. Par conséquent, la compatibilité peut réduite ou certains services ou même tous les services peuvent devenir indisponibles.
- Certaines fonction de Spotify ne peuvent pas être utilisées à partir de cet appareil.
- Pour les problèmes lors de l'utilisation de l'application, veuillez contacter Spotify à <www.spotify.com>.

À propos de Bluetooth

- En fonction de la version Bluetooth du périphérique, il se peut que certains périphériques Bluetooth ne puissent pas être connectés à cet appareil.
- Cet appareil peut ne pas fonctionner avec certains périphériques Bluetooth.
- La condition du signal varie en fonction de l'environnement.

À propos de la technologie HD Radio™

HD2/HD3

- À côté des stations principales traditionnelles, il y a des canaux FM locaux supplémentaires. Ces canaux HD2/HD3 offrent de la nouvelle musique originale, de même que des morceaux de genres traditionnels.

Digital Sound

- Son numérique de qualité CD. La technologie HD Radio permet aux stations de radio locales d'émettre un signal numérique propre. La gamme AM ressemble à la FM d'aujourd'hui et la FM à un CD.

Program Info

- Les informations sur le programme sont le nom du morceau, le nom de l'artiste, le nom de la station, ainsi que d'autres données associées permettant d'enrichir votre expérience d'écoute.

Emergency Alerts

- Les messages d'urgence diffuse aussi des messages critiques et vitaux au public lors de situations d'urgence.

RÉFÉRENCES

Changez l'information sur l'affichage

Chaque fois que vous appuyez sur **DISP**, les informations affichées changent.

- Si aucune information n'est disponible ou si aucune information n'est enregistrée, "NO TEXT", "NO INFO", ou une autre information (par ex. le nom de la station, la durée de lecture) apparaît.

Nom de la source	KMM-BT522HD / KMM-BT322U / KMM-BT322 / KMR-M322BT
	Informations sur l'affichage
STANDBY	Nom de la source (Date/Horloge)*1 ➔ (*2) ➔ (retour au début)
HD RADIO	(Pour KMM-BT522HD) (Pour les stations numériques uniquement) Nom de la station (Date/Horloge)*1 ➔ Titre de morceau (Artiste) ➔ Titre de morceau (Titre d'album) ➔ Titre de morceau (Date/Horloge)*1 ➔ Fréquence (Date/Horloge)*1 ➔ (retour au début) (Pour les stations FM Radio Broadcast Data System uniquement) Nom de la station (Date/Horloge)*1 ➔ Radio texte+ (R.TEXT+ / Artiste) ➔ Radio texte+ (R.TEXT+ / Titre d'album) ➔ Titre de morceau (Date/Horloge)*1 ➔ Fréquence (Date/Horloge)*1 ➔ (retour au début)
	(Pour KMM-BT322U / KMM-BT322 / KMR-M322BT) Fréquence (Date/Horloge)*1 ➔ (*2) ➔ (retour au début) (Pour les stations FM Radio Broadcast Data System/Radio Data System uniquement) Nom de la station (Date/Horloge)*1 ➔ (*2) ➔ Radio texte (Date/Horloge)*1 ➔ Radio texte+ (R.TEXT+ / Artiste) ➔ Titre de morceau (Date/Horloge)*1 ➔ Fréquence (Date/Horloge)*1 ➔ (retour au début)
RADIO	(Pour KMM-BT322U / KMM-BT322 / KMR-M322BT) Fréquence (Date/Horloge)*1 ➔ (*2) ➔ (retour au début) (Pour les stations FM Radio Broadcast Data System/Radio Data System uniquement) Nom de la station (Date/Horloge)*1 ➔ (*2) ➔ Radio texte (Date/Horloge)*1 ➔ Radio texte+ (R.TEXT+ / Artiste) ➔ Titre de morceau (Date/Horloge)*1 ➔ Fréquence (Date/Horloge)*1 ➔ (retour au début)
USB FRONT/ USB REAR/ USB	(Pour les fichiers MP3/WMA/AAC/WAV/FLAC) Titre de morceau (Artiste) ➔ (*2) ➔ Titre de morceau (Titre d'album) ➔ Titre de morceau (Date/Horloge)*1 ➔ Nom de fichier (Nom de dossier) ➔ Nom de fichier (Date/Horloge)*1 ➔ Durée de lecture (Date/Horloge)*1 ➔ (retour au début)

Nom de la source	KMM-BT522HD / KMM-BT322U / KMM-BT322 / KMR-M322BT
	Informations sur l'affichage
iPod FRONT/iPod REAR/iPod USB/iPod BT ou ANDROID FRONT/ANDROID REAR/ ANDROID	Quand [MODE OFF]/[BROWSE MODE] est sélectionné (➔ 10): Titre du morceau (Artiste) ➔ (*2) ➔ Titre du morceau (Date/Horloge) ➔ Titre du morceau (Date/Horloge)*1 ➔ Durée de lecture (Date/Horloge)*1 ➔ (retour au début)
PANDORA FRONT/PANDORA REAR/PANDORA/PANDORA BT	(Sauf pour KMM-BT322) Nom de la station (Date/Horloge)*1 ➔ Station radio/partagée (Date/Horloge)*1 ➔ Titre du morceau (Artiste) ➔ Titre du morceau (Titre d'album) ➔ Titre du morceau (Date/Horloge)*1 ➔ Durée de lecture (Date/Horloge)*1 ➔ (retour au début)
IHEARTRADIO-F/ IHEARTRADIO-R/IHEARTRADIO	(Sauf pour KMM-BT322) Nom de la station (Date/Horloge)*1 ➔ Titre du morceau (Artiste) ➔ Titre du morceau (Date/Horloge)*1 ➔ (retour au début)
SPOTIFY FRONT/SPOTIFY REAR/ SPOTIFY/SPOTIFY BT	Titre contextuel (Date/Horloge)*1 ➔ (*2) ➔ Titre du morceau (Artiste) ➔ Titre du morceau (Nom de l'album) ➔ Titre du morceau (Date/Horloge)*1 ➔ Durée de lecture (Date/Horloge)*1 ➔ (retour au début)
SIRIUS XM	(Sauf pour KMM-BT322) Numéro de canal (État) ➔ Nom de canal (État) ➔ Nom de l'artiste (État) ➔ Titre de morceau (État) ➔ Informations sur le contenu (État) ➔ Nom de catégorie (État) ➔ Horloge (État) ➔ (retour au début)
BT AUDIO	Titre du morceau (Artiste) ➔ (*2) ➔ Titre du morceau (Date/Horloge) ➔ Titre du morceau (Date/Horloge)*1 ➔ Durée de lecture (Date/Horloge)*1 ➔ (retour au début)
AUX	Nom de la source (Date/Horloge)*1 ➔ (*2) ➔ (retour au début)

*1 Le niveau de batterie et la force du signal du périphérique Bluetooth est affiché si **[BATT/SIGNAL]** est réglé sur **[AUTO]**. (➔ 20)

*2 Uniquement pour **KMM-BT322** : Désactivez les informations sur l'affichage.

RÉFÉRENCES

Nom de la source	KMM-BT240U / KMM-BT222U
	Informations sur l'affichage
STANDBY	Nom de la source ➔ Horloge ➔ (retour au début)
RADIO	Fréquence ➔ Horloge ➔ (retour au début)
	(Pour FM Radio Broadcast Data System uniquement) Nom de la station ➔ Radio texte ➔ Radio texte+ ➔ Titre/Artiste ➔ Fréquence ➔ Horloge ➔ (retour au début)
USB	(Pour les fichiers MP3/WMA/AAC/WAV/FLAC) Titre du morceau/Artiste ➔ Titre d'album/Artiste ➔ Nom de dossier ➔ Nom de fichier ➔ Durée de lecture ➔ Horloge ➔ (retour au début)
iPod USB/iPod BT ou ANDROID	Quand [MODE OFF]/[BROWSE MODE] est sélectionné (➔ 10): Titre du morceau/Artiste ➔ Titre d'album/Artiste ➔ Durée de lecture ➔ Horloge ➔ (retour au début)
PANDORA/PANDORA BT	Nom de la station ➔ Station radio/partagée ➔ Titre du morceau ➔ Artiste ➔ Titre d'album ➔ Durée de lecture ➔ Horloge ➔ (retour au début)
IHEARTRADIO	Nom de la station ➔ Titre du morceau/Artiste ➔ Horloge ➔ (retour au début)
SPOTIFY/SPOTIFY BT	Titre contextuel ➔ Titre du morceau ➔ Nom de l'artiste ➔ Nom de l'album ➔ Durée de lecture ➔ Horloge ➔ (retour au début)
BT AUDIO	Titre du morceau/Artiste ➔ Titre d'album/Artiste ➔ Durée de lecture ➔ Horloge ➔ (retour au début)
AUX	Nom de la source ➔ Horloge ➔ (retour au début)

INSTALLATION/RACCORDEMENT

▲ Avertissement

- L'appareil peut uniquement être utilisé avec une alimentation de 12 V CC, à masse négative.
- Déconnectez la borne négative de la batterie avant le câblage et le montage.
- Ne connectez pas le fil de batterie (jaune) et le fil d'allumage (rouge) au châssis de la voiture ou au fil de masse (noir) pour éviter les courts-circuits.
- Pour éviter les courts-circuits:
 - Isolez les fils non connectés avec du ruban adhésif.
 - Assurez-vous de raccorder de nouveau la mise à la masse de cet appareil au châssis de la voiture après l'installation.
 - Fixez les câbles avec des serre-câbles et enrouler un ruban de vinyle autour des câbles qui entrent en contact avec des pièces métalliques pour protéger les câbles.

▲ Précautions

- Pour des raisons de sécurité, laissez le travail de câblage et de montage des professionnels. Consultez votre revendeur autoradiod.
- Installez cet appareil dans la console de votre véhicule. Ne touchez pas les parties métalliques de cet appareil pendant ou juste après son utilisation. Les parties métalliques, comme le dissipateur de chaleur et le boîtier, deviennent chaudes.
- Ne connectez pas les fils ⊖ des enceintes au châssis de la voiture, au fil de masse (noir) ou en parallèle.
- Montez l'appareil avec un angle de moins de 30°.
- Si le faisceau de fils de votre véhicule ne possède pas de borne d'allumage, connectez le fil d'allumage (rouge) à la borne du boîtier de fusible de votre véhicule qui offre une alimentation de 12 V CC et qui se met en et hors service avec la clé de contact.
- Gardez tous les câbles à l'écart des dissipateurs thermiques.
- Après avoir installé l'appareil, vérifiez si les lampes de frein, les indicateurs, les clignotants, etc. de la voiture fonctionnent correctement.
- Si un fusible saute, assurez-vous d'abord que les câbles ne touchent pas le châssis de la voiture puis remplacez le vieux fusible par un nouveau de même valeur.

Procédure de base

- 1 Retirez la clé de contact, puis déconnectez la borne ⊖ de la batterie de la voiture.
- 2 Connectez les fils correctement.
Reportez-vous à Connexions. (➔ 37)
- 3 Installez l'appareil dans votre voiture.
Reportez-vous à Installation de l'appareil (montage encastré). (➔ 36)
- 4 Connectez la borne ⊖ de la batterie de la voiture.
- 5 Appuyez sur ⏻ SRC pour mettre l'appareil sous tension.
- 6 Détachez la façade et réinitialisez l'appareil avant 5 secondes. (➔ 3)

Installation de l'appareil (montage encastré)

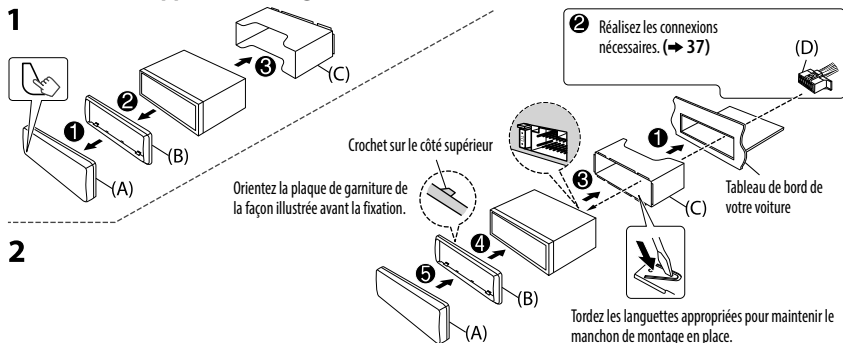

Lors d'une installation sans manchon de montage

- 1 Retirez le manchon de montage et la plaque d'assemblage de l'appareil.
- 2 Alignez les entailles de l'appareil (des deux côtés) avec le support de montage du véhicule et fixez l'appareil avec les vis (fourni/en vente dans le commerce).

⚠ N'utiliser que les vis spécifiés. L'utilisation de vis incorrects peut endommager l'appareil.

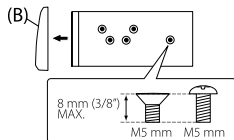

Comment retirer l'appareil

- 1 Retirez la façade.
- 2 Retirez la plaque d'assemblage.
- 3 Insérez les clés d'extraction profondément dans les fentes de chaque côté, puis suivez les flèches indiquées sur l'illustration.

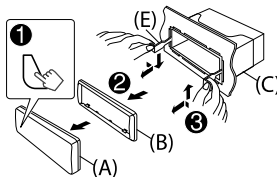

Liste des pièces pour l'installation

(A) Façade

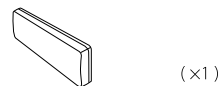

(B) Plaque d'assemblage

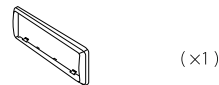

(C) Manchon de montage



(D) Faisceau de fils



(E) Clé d'extraction



(F) Vis (fournis pour KMM-BT322)

- M5 x 8 mm (x4)
- M5 x 8 mm (x4)
- M4 x 8 mm (x1)

INSTALLATION/RACCORDEMENT

Connexions

IMPORTANTES : Nous recommandons d'installer l'appareil en utilisant un harnais de câblage en vente dans le commerce recommandé spécifiquement pour votre voiture et, pour votre sécurité, de laisser ce travail à des professionnels. Consultez votre revendeur autoradio.

Lors de la connexion à un amplificateur extérieur, connectez son fil de masse au châssis de la voiture pour éviter d'endommager l'appareil.

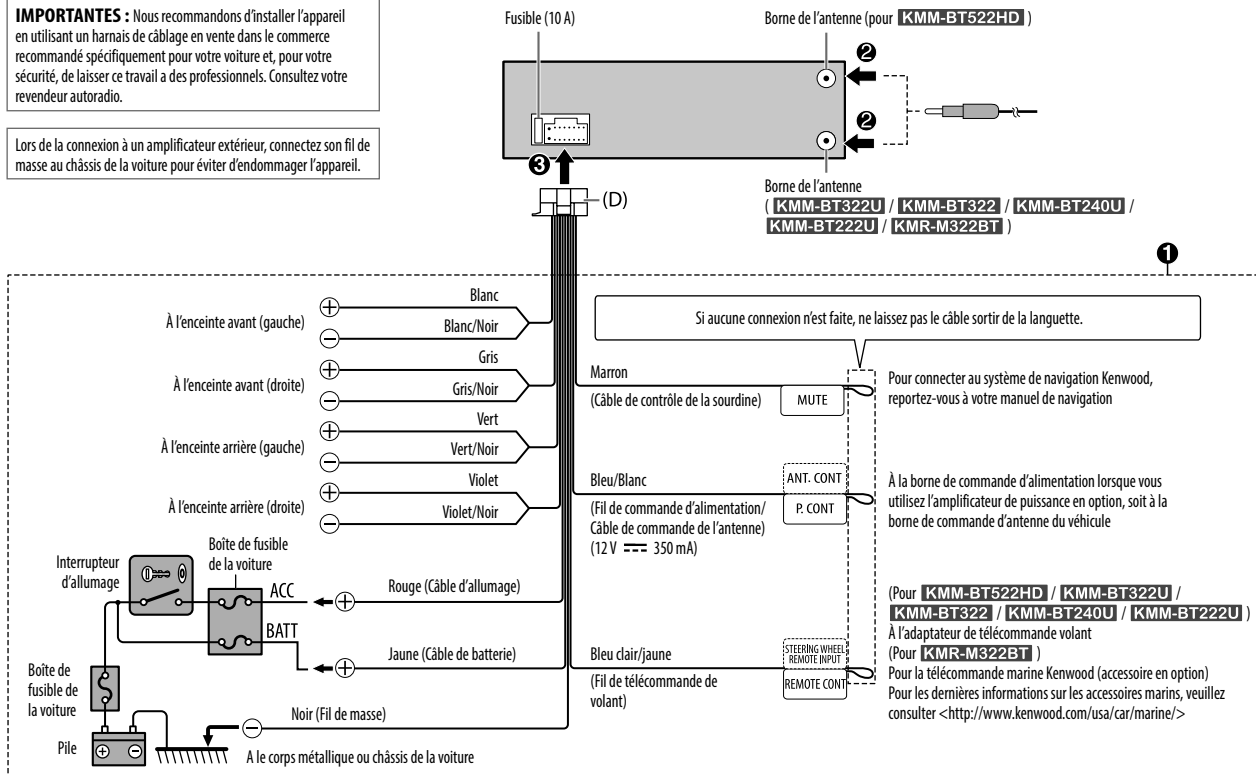

INSTALLATION/RACCORDEMENT

Connexion d'appareils extérieurs

KMM-BT522HD

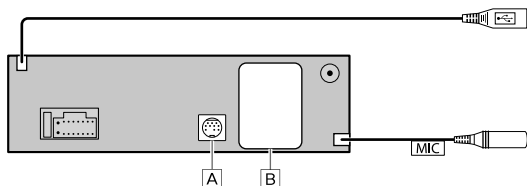

Câble USB (CC 5V --- 1,5 A)
(environ 1,2 m/4 pieds)

MIC (prise d'entrée microphone) (→ 18)

KMM-BT322U KMR-M322BT

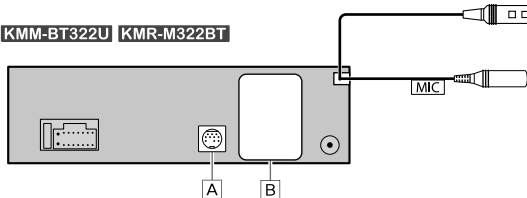

(Pour **KMR-M322BT**)
Pour la télécommande marine Kenwood, KCA-RC5SMR (accessoire en option) (→ 5)

MIC (prise d'entrée microphone) (→ 18)

KMM-BT322 KMM-BT240U KMM-BT222U

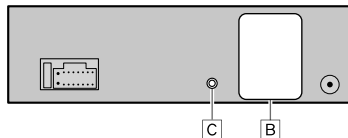

A Port d'extension (12V --- 500 mA)
Au tuner SiriusXM Vehicle optionnel (en vente dans le commerce) (→ 15)

B Prises de sortie

**KMM-BT522HD / KMM-BT322U /
KMM-BT322 / KMR-M322BT**

**KMM-BT240U /
KMM-BT222U**



C Prise d'entrée du microphone (→ 18)

SPÉCIFICATIONS

Tuner	FM	Plage de fréquences	KMM-BT522HD / KMM-BT322U / KMM-BT240U / KMM-BT222U / KMR-M322BT : 87,9 MHz — 107,9 MHz (intervalle de 200 kHz) KMM-BT322 : 87,5 MHz — 108,0 MHz (intervalle de 50 kHz)
		Sensibilité utilisable (S/B = 30 dB)	KMM-BT322U / KMM-BT240U / KMM-BT222U / KMR-M322BT / KMM-BT322 : 8,2 dBf (0,71 µV/75 Ω) KMM-BT522HD : 7,2 dBf (0,63 µV/75 Ω)
		Seuil de sensibilité (DIN S/N = 46 dB)	KMM-BT522HD : 15,2 dBf (1,58 µV/75 Ω) KMM-BT322U / KMM-BT322 / KMM-BT240U / KMM-BT222U / KMR-M322BT : 17,2 dBf (2,0 µV/75 Ω)
		Réponse en fréquence (±3 dB)	Diffusion HD Radio: 20 Hz — 20 kHz Diffusion Conventiennelle: 30 Hz — 15 kHz
		Taux de Signal/Bruit	Diffusion HD Radio: 75 dB (STEREO) Diffusion Conventiennelle: KMM-BT522HD : 68 dB (MONO) KMM-BT322U / KMM-BT322 / KMM-BT240U / KMM-BT222U / KMR-M322BT : 64 dB (MONO)
		Séparation stéréo (1 kHz)	40 dB
	AM	Plage de fréquences	530 kHz — 1 700 kHz (intervalle de 10 kHz)
		Sensibilité utilisable (S/B = 20 dB)	29 dBµ (28,2 µV)
		Réponse en fréquence (±3 dB)	Diffusion HD Radio: 40 Hz — 15 kHz
		Taux de Signal/Bruit	Diffusion HD Radio: 70 dB (STEREO)
USB		Standard USB	USB 1.1, USB 2.0 Vitesse maximale
		Système de fichiers	FAT12/16/32
		Courant d'alimentation maximum	CC 5 V $\overline{\text{---}}$ 1,5 A
		Réponse en fréquence (±1 dB)	20 Hz — 20 kHz
		Taux de Signal/Bruit (1 kHz)	105 dB
		Gamme dynamique	90 dB
		Séparation des canaux	85 dB
		Décodage MP3	Compatible avec le format MPEG-1/2 Audio Layer-3
Bluetooth		Décodeur WMA	Compatible Windows Media Audio
		Décode AAC	Fichiers AAC-LC ".aac", ".m4a"
		Décodeur WAV	PCM linéaire
		Décodeur FLAC	Fichier FLAC (96 kHz maximum/24 bits)
		Version	Bluetooth 3.0
		Plage de fréquences	2,402 GHz — 2,480 GHz
		Puissance de sortie	+4 dBm (MAX), 0 dBm (AVE) Power Class 2
		Portée de communication maximale	Ligne de vue approximative 10 m (32,8 ft)
	Profil	HFP 1.6 (Hands-Free Profile — Profile mains libres) AZDP (Advanced Audio Distribution Profile — Profile de distribution audio avancé) AVRCP 1.5 (Audio/Video Remote Control Profile — Profile de télécommande audio/vidéo) SPP (Serial Port Profile — Profile de port série) PBAP (Phonebook Access Profile — Profile d'accès au répertoire d'adresses)	

SPECIFICATIONS

Auxiliaire	Réponse en fréquence (± 3 dB)	20 Hz — 20 kHz
	Tension maximum d'entrée	1 000 mV
	Impédance d'entrée	30 k Ω
Audio	Puissance de sortie maximum	50 W \times 4
	Pleine Puissance de Largeur de Bande	22 W \times 4 (avec moins de 1 % DHT)
	Impédance d'enceinte	4 Ω — 8 Ω
	Action en tonalité	Bande 1: 62,5 Hz ± 9 dB Bande 2: 100 Hz ± 9 dB Bande 3: 160 Hz ± 9 dB Bande 4: 250 Hz ± 9 dB Bande 5: 400 Hz ± 9 dB Bande 6: 630 Hz ± 9 dB Bande 7: 1 kHz ± 9 dB Bande 8: 1,6 kHz ± 9 dB Bande 9: 2,5 kHz ± 9 dB Bande 10: 4 kHz ± 9 dB Bande 11: 6,3 kHz ± 9 dB Bande 12: 10 kHz ± 9 dB Bande 13: 16 kHz ± 9 dB
	Niveau de préamplification/charge	KMM-BT522HD / KMR-M322BT : 4 000 mV/10 k Ω KMM-BT322U / KMM-BT322 / KMM-BT240U / KMM-BT222U : 2 500 mV/10 k Ω (USB)
	Impédance du préamplificateur	$\leq 600 \Omega$

Généralités	Tension de fonctionnement	14,4 V (10,5 V — 16 V admissible)
	Consommation de courant maximale	10 A
	Plage de températures de fonctionnement	-10°C — +60°C
	Dimensions d'installation (L \times H \times P)	182 mm \times 53 mm \times 100 mm (7-3/16 pouces \times 2-1/16 pouces \times 3-15/16 pouces)
	Poids net (y compris la plaque d'assemblage et le manchon de montage)	KMM-BT322U / KMM-BT322 : 0,6 kg (1,4 livres) KMM-BT240U / KMM-BT222U : 0,6 kg (1,3 livres) KMR-M322BT / KMM-BT522HD : 0,7 kg (1,5 livres)

Sujet à changement sans notification.

CONTENIDO

ANTES DEL USO	2
PUNTOS BÁSICOS	3
PROCEDIMIENTOS INICIALES	4
1 Selección del idioma de visualización y cancele la demostración	
2 Ajuste del reloj y la fecha	
3 Configuración de los ajustes iniciales	
Sintonizador HD Radio™	6
RADIO	7
USB/iPod/ANDROID	9
AUX 11	
Pandora®	12
iHeartRadio®	13
Spotify	14
Radio SiriusXM®	15
BLUETOOTH®	18
AJUSTES DE AUDIO	25
AJUSTES DE VISUALIZACIÓN	28
LOCALIZACIÓN Y SOLUCIÓN DE PROBLEMAS	29
REFERENCIAS	32
Mantenimiento	
Más información	
INSTALACIÓN/CONEXIÓN	35
ESPECIFICACIONES	39

ANTES DEL USO

IMPORTANTE

- Antes de utilizar este producto y para asegurar su uso correcto, lea completamente este manual. En especial, lea y observe las Advertencias y Precauciones incluidas en este manual.
- Guarde el manual en un lugar seguro y accesible para futuras consultas.

▲ ADVERTENCIA

- **No utilice ninguna función que pueda desviar su atención mientras está conduciendo el vehículo.**
- **No ingiera la pila, existe riesgo de quemaduras por productos químicos**

El mando a distancia suministrado con este producto contiene una pila de botón/plana.

Si se ingiere la pila de botón/plana, puede causar quemaduras internas graves en solo 2 horas y puede provocar la muerte.

Mantenga las pilas nuevas y usadas fuera del alcance de los niños.

Si el compartimento de la pila no se cierra con seguridad, deje de usar el producto y manténgalo alejado de los niños.

Si piensa que las pilas pueden haber sido ingeridas o colocadas dentro de alguna parte del cuerpo, busque inmediatamente asistencia médica.

▲ Precaución

Ajuste del volumen:

- Ajuste el volumen a un nivel que le permita oír los ruidos del exterior para impedir accidentes.
- Antes de reproducir fuentes digitales, baje el volumen para evitar que el repentino aumento del nivel de salida cause daños a los altavoces.

General:

- Evite el uso de dispositivos externos cuando puedan afectar la seguridad de conducción.
- Asegúrese de tener una copia de respaldo de todos los datos importantes. No aceptamos responsabilidad alguna por la pérdida de los datos grabados.
- Para evitar cortocircuitos, nunca coloque ni deje objetos metálicos (por ejemplo, monedas o herramientas metálicas) dentro de la unidad.
- La clasificación USB se encuentra en la unidad principal. Para verla, desprenda la placa frontal. (→ 3)
- Dependiendo del tipo de vehículo, la antena se extiende automáticamente cuando se enciende la unidad con el cable de control de antena conectado (→ 37). Apague la unidad o cambie la fuente a STANDBY cuando estacione en un lugar con techo bajo.

Mando a distancia (RC-406):

- No deje el mando a distancia sobre superficies calientes, tales como el salpicadero.
- Si la batería de litio no se instala correctamente, existirá el peligro de una explosión. Sustituya la pila únicamente por otra del mismo tipo o un tipo equivalente.
- El bloque de baterías no debe exponerse a una fuente de calor excesiva, como luz solar, fuego o similar.

Cómo leer este manual

- Las operaciones se explican utilizando principalmente los botones de la placa frontal del **KMM-BT322U**.
- Se utilizan indicaciones en inglés para las explicaciones. Puede seleccionar el idioma de visualización desde el menú **[FUNCTION]**. (→ 5)
- **[XX]** indica los elementos seleccionados.
- **(→ XX)** significa que hay información disponible en la página indicada.

PUNTOS BÁSICOS

Placa frontal

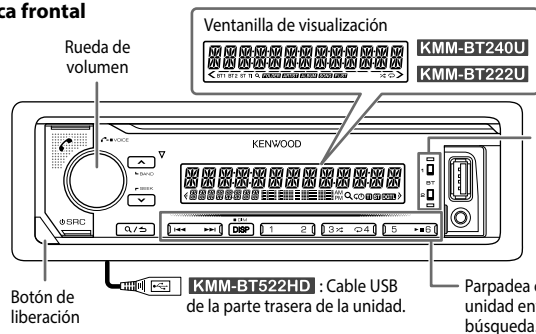

Se ilumina cuando se establece la conexión Bluetooth.*1 (➔ 18)

Parpadea cuando la unidad entra en estado de búsqueda.*1

Fijar



Desmontar

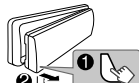

Cómo reinicializar

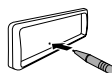

Reinicialice la unidad en menos de 5 segundos después de haber extraído el placa frontal.

Para

En la placa frontal

Encender la unidad

Pulse **SRC**.
• Pulse y mantenga pulsado para apagar la unidad. *2

Ajustar el volumen

Gire la rueda de volumen.

Seleccionar una fuente

Pulse **SRC** repetidamente.

Cambiar la información en pantalla*3

Pulse **DISP** repetidamente. (➔ 34, 35)

Mando a distancia (RC-406) (suministrado para **KMM-BT322**)

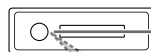

Sensor remoto (DO lo exponga a la luz solar brillante.)



Retire la hoja aislante cuando se utilice por primera vez.

KMM-BT522HD / KMM-BT322U : Puede controlarse a distancia mediante un mando a distancia que se vende como opcional.
KMM-BT240U / KMM-BT222U / KMR-M322BT : Las funciones del mando a distancia no están disponibles.

Cómo cambiar la batería

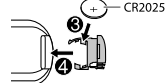
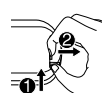

En el mando a distancia

Pulse y mantenga pulsado **SRC** para apagar la unidad.
(La unidad no se enciende pulsando **SRC**.)

Pulse **VOL** \wedge o **VOL** \vee .
• Pulse y mantenga pulsado **VOL** \wedge para aumentar continuamente el volumen a 15.

Pulse **ATT** durante la reproducción para atenuar el sonido.
• Pulse otra vez para cancelar.

Pulse **SRC** repetidamente.

(No disponible)

*1 Sólo para **KMM-BT522HD / KMM-BT322U / KMM-BT322 / KMR-M322BT**.

*2 Para **KMR-M322BT** : Después de transcurridos 20 minutos en el modo de espera, la unidad se apaga automáticamente (Apagado automático).

*3 Para **KMM-BT322** : La información visualizada también se puede apagar pulsando **DISP** repetidamente.

PROCEDIMIENTOS INICIALES

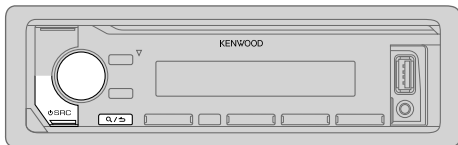

1 Seleccione el idioma de visualización y cancele la demostración

Cuando enciende la unidad por primera vez (o [FACTORY RESET] está ajustado a [YES], → 5), en la pantalla se muestra: "SEL LANGUAGE" → "PRESS" → "VOLUME KNOB"

- 1 Gire la rueda de volumen para seleccionar [ENG] (inglés) o [SPA] (español) y, a continuación, pulse la rueda.

Se selecciona [ENG] para la configuración inicial.

Entonces, (excepto [KMR-M322BT]) en la pantalla se muestra: "CANCEL DEMO" → "PRESS" → "VOLUME KNOB".

- 2 Pulse la rueda de volumen.

Se selecciona [YES] para la configuración inicial.

- 3 Pulse de nuevo la rueda de volumen.

Aparece "DEMO OFF".

2 Ajuste del reloj y la fecha

- 1 Pulse la rueda de volumen para ingresar en [FUNCTION].
- 2 Gire la rueda de volumen para seleccionar [CLOCK] y, a continuación, pulse la rueda.

Para ajustar el reloj

- 3 Gire la rueda de volumen para seleccionar [CLOCK ADJUST] y, a continuación, pulse la rueda.
- 4 Gire la rueda de volumen para realizar los ajustes y, a continuación, pulse la rueda.
Hora → Minutos
- 5 Gire la rueda de volumen para seleccionar [CLOCK FORMAT] y, a continuación, pulse la rueda.
- 6 Gire la rueda de volumen para seleccionar [12H] o [24H] y, a continuación, pulse la rueda.

Para ajustar la fecha

- 7 Gire la rueda de volumen para seleccionar [DATE FORMAT] y, a continuación, pulse la rueda.
- 8 Gire la rueda de volumen para seleccionar [DD/MM/YY] o [MM/DD/YY] y, a continuación, pulse la rueda.
- 9 Gire la rueda de volumen para seleccionar [DATE SET] y, a continuación, pulse la rueda.
- 10 Gire la rueda de volumen para realizar los ajustes y, a continuación, pulse la rueda.
Día → Mes → Año o Mes → Día → Año

- 11 Para salir, pulse y mantenga pulsado Q/↵.

Para volver al elemento de ajuste anterior, pulse Q/↵.

3 Configuración de los ajustes iniciales

- 1 Pulse SRC repetidamente para ingresar a STANDBY.
- 2 Pulse la rueda de volumen para ingresar en [FUNCTION].
- 3 Gire la rueda de volumen para seleccionar un elemento (consulte la siguiente tabla), y, a continuación, pulse la rueda.
- 4 Repita el paso 3 hasta que se seleccione o active el elemento deseado.
- 5 Para salir, pulse y mantenga pulsado Q/↵.

Para volver al elemento de ajuste anterior, pulse Q/↵.

Predeterminado: **XX**

AUDIO CONTROL

SWITCH PREOUT

(Para [KMM-BT240U] / [KMM-BT222U])

REAR/SUB-W: Selecciona cuando hay altavoces traseros o un subwoofer conectados a los terminales de salida de línea de la parte posterior (mediante un amplificador externo). (→ 38)

DISPLAY

EASY MENU

(Para [KMM-BT522HD] / [KMM-BT322U] / [KMM-BT322] / [KMR-M322BT])

Cuando se acceda a [FUNCTION]...

ON: La iluminación de la ZONE 1 cambia a color blanco. ;

OFF: La iluminación de la ZONE 1 permanece en el ajuste de color de [COLOR SELECT]. (→ 29)

- La iluminación de ZONE 2 cambia a color azul claro cuando se introduce [FUNCTION], independientemente del ajuste de [EASY MENU].
- Para la información sobre identificación de la zona, consulte la ilustración de la página 28.

PROCEDIMIENTOS INICIALES

TUNER SETTING	
PRESET TYPE	NORMAL: Memoriza una emisora para cada botón predefinido de cada banda (FM1/FM2/FM3/AM).; MIX: Programa una emisora o un canal SiriusXM para cada botón de presintonía, independientemente de la banda seleccionada o del canal SiriusXM.
SYSTEM	
KEY BEEP	ON: Activa el tono de pulsación de teclas. ; OFF: Se desactiva.
SOURCE SELECT	
PANDORA SRC	(Excepto para [KMM-BT322]) ON: Habilita PANDORA FRONT/PANDORA REAR/PANDORA en la selección de la fuente. ; OFF: Se deshabilita. (➔ 12)
IHEART SRC	(Excepto para [KMM-BT322]) ON: Habilita IHEARTADIO-F/IHEARTADIO-R/IHEARTADIO en la selección de la fuente. ; OFF: Se deshabilita. (➔ 13)
SPOTIFY SRC	ON: Habilita SPOTIFY FRONT/SPOTIFY REAR/SPOTIFY en la selección de la fuente. ; OFF: Se deshabilita. (➔ 14)
BUILT-IN AUX	ON: Habilita AUX en la selección de la fuente. ; OFF: Se deshabilita. (➔ 11)
F/W UPDATE	
UPDATE SYSTEM/UPDATE HD (para [KMM-BT522HD])	
F/W UP xxxx/ F/W UP Vxx	YES: Se empieza a actualizar el firmware ; NO: Se cancela (la actualización no se activa). Para obtener información sobre cómo actualizar el firmware, visite < www.kenwood.com/cs/ce/ >.
FACTORY RESET	YES: Se restablecen los ajustes predeterminados (excepto la emisora memorizada).; NO: Se cancela.
CLOCK	
CLOCK DISPLAY	(Excepto para [KMR-M322BT]) ON: La hora del reloj siempre se visualiza en la pantalla cuando la unidad está apagada. ; OFF: Se cancela.
ENGLISH	Seleccione el idioma de visualización para [FUNCTION] y la información de la música, si corresponde.
ESPAÑOL	Por defecto, se selecciona [ENGLISH].

Registrar un ID para el mando a distancia para uso marino (para [KMR-M322BT])

Aplicable solo cuando se conecta la unidad de mando a distancia para uso marino Kenwood (KCA-RC55MR, accesorio opcional) a esta unidad.

- Para la conexión, ➔ 38, **Conexión de componentes externos**.
- Para obtener más información, consulte también el manual de instrucciones suministrado con la unidad de mando a distancia para uso marino Kenwood.

Preparativos:

Pulse  **SRC** repetidamente para acceder a STANDBY y, a continuación, pulse la rueda de volumen para acceder a [FUNCTION].



- 1 **Gire la rueda de volumen para seleccionar un elemento y, a continuación, pulse la rueda.**
[SYSTEM] ➔ [REM SETTING] ➔ [REMOTE ID SET]
Se muestra la lista de ID del mando a distancia.
 - [YES] indica que este ID ya está registrado.
 - [NO] indica que este ID está disponible.
- 2 **Gire la rueda de volumen para seleccionar un ID disponible [REM ID1]/[REM ID2]/[REM ID3] y, a continuación, pulse la rueda.**
Aparece "REGISTERING" en la ventana de visualización.

Para registrar, en la unidad de mando a distancia para uso marino Kenwood:

- Pulse **ENTER** para registrar como [REM ID1].
 - Pulse **SRC** para registrar como [REM ID2].
 - Pulse **DISP** para registrar como [REM ID3].
- Una vez registrada la ID, aparece "COMPLETED".

Para eliminar la ID registrada

- 1 **Gire la rueda de volumen para seleccionar un elemento y, a continuación, pulse la rueda.**
[SYSTEM] ➔ [REM SETTING] ➔ [REMOTE ID DEL]
- 2 **Gire la rueda de volumen para seleccionar la ID que desea eliminar [ID1 DELETE]/[ID2 DELETE]/[ID3 DELETE] y, a continuación, pulse la rueda.**
- 3 **Gire la rueda de volumen y seleccione [YES] para eliminar la ID seleccionada y, a continuación, utilice [NO] para cancelar.**

- Pulse y mantenga pulsado  para salir.
- Para volver al elemento de ajuste anterior, pulse .

Sintonizador HD Radio™ (para KMM-BT522HD)

Puede sintonizar tanto transmisiones convencionales como emisiones de HD Radio.
• Para encontrar emisoras de HD Radio en su área, visite <<http://www.hdradio.com/>>.

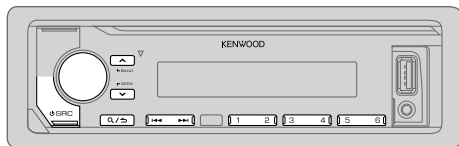

Búsqueda de una emisora

- 1 Pulse **SRC** repetidamente para seleccionar HD RADIO.
 - 2 Pulse **BAND** repetidamente (o pulse **#FM+** / ***AM-** en el mando a distancia) para seleccionar FM1/FM2/FM3/AM.
 - 3 Pulse **◀◀** / **▶▶** (o pulse **◀◀** / **▶▶** (+) en el mando a distancia) para buscar una emisora o un canal.
- Para cambiar el método de búsqueda con **◀◀** / **▶▶**: Pulse **SEEK** repetidamente.
AUTO1 : Busca de manera automática una emisora o un canal de radio.
AUTO2 : Busca una emisora o un canal presintonizado.
MANUAL : Busca de manera manual una emisora o un canal de radio.
 - Para guardar una emisora o un canal: Pulse y mantenga pulsado uno de los botones numéricos (1 a 6).
 - Para seleccionar una emisora o canal que se ha guardado: Pulse uno de los botones numéricos (1 a 6) (o pulse uno de los botones numéricos (1 a 6) en el mando a distancia).

Sintonización de acceso directo (usando el mando a distancia)

- 1 Pulse **DIRECT** para ingresar a la Sintonización de acceso directo.
 - 2 Pulse los botones numéricos para ingresar una frecuencia.
 - 3 Pulse **ENT ▶▶** para realizar la búsqueda de una emisora o un canal.
- Para cancelar, pulse **↶** o **DIRECT**.
 - Si después del paso 2 no se realiza ninguna operación durante 10 segundos, la sintonización de acceso directo se cancela automáticamente.

Selección de un canal multicast de HD Radio

Numerosas emisoras HD Radio ofrecen más de un canal de programación. Este servicio recibe el nombre de "multicasting" (multidifusión). Durante la recepción de canales HD Radio multidifusión...

Pulse **◀◀** / **▶▶** para seleccionar el canal que desee (HD1 a HD8). Aparece "LINKING" mientras se establece el enlace con un canal multidifusión.

Recibir un mensaje de alerta de emergencia

Puede recibir un mensaje de alerta de emergencia mientras escucha otra fuente o mientras está en STANDBY, a través de Emisión de HD Radio.

■ Activar la recepción del mensaje de alerta de emergencia

- 1 Pulse la rueda de volumen para ingresar en [FUNCTION].
 - 2 Gire la rueda de volumen para seleccionar [TUNER SETTING] y, a continuación, pulse la rueda.
 - 3 Gire la rueda de volumen para seleccionar [EA] y, a continuación, pulse la rueda.
 - 4 Gire la rueda de volumen para seleccionar [ON] y, a continuación, pulse la rueda.
 - 5 Para salir, pulse y mantenga pulsado **Q/↶**.
- Para desactivar la recepción del mensaje de alerta de emergencia, seleccione [OFF] en el paso 4.
 - Para volver al elemento de ajuste anterior, pulse **Q/↶**.

■ Recibir un mensaje de alerta de emergencia

Cuando se recibe un mensaje de alerta de emergencia, éste aparecerá y permanecerá en la pantalla hasta que el usuario ejecute la función "Ignore".

- Pulse **SRC** (o pulse **SRC** en el mando a distancia) para ignorar el mensaje de alerta.
Un mismo mensaje de alerta de emergencia no vuelve a interrumpir durante 12 horas.

■ Visualizar los mensajes de alerta de emergencia recibidos

Los mensajes de alerta de emergencia recibidos se guardan en la Lista de mensajes de alerta para que usted pueda comprobarlos posteriormente. Mientras escucha la fuente HD RADIO...

- 1 Pulse **Q/↶** para visualizar la lista de mensajes de alerta.
- 2 Gire la rueda de volumen para seleccionar un mensaje.

Sintonizador HD Radio™ (para KMM-BT522HD)

- 3 Pulse la rueda de volumen para visualizar la información relacionada con el mensaje.
- 4 Para salir, pulse de nuevo **Q/↵**.

- Si la lista está vacía, aparecerá "NO LIST".
- Esta función permite almacenar hasta cuatro mensajes en la lista.
- Para borrar la lista de mensajes, ajuste [FACTORY RESET] a [YES]. (→ 5)

Otros ajustes

- 1 Pulse la rueda de volumen para ingresar en [FUNCTION].
- 2 Gire la rueda de volumen para seleccionar un elemento (consulte la siguiente tabla), y, a continuación, pulse la rueda.
- 3 Repita el paso 2 hasta que se seleccione o active el elemento deseado.
- 4 Para salir, pulse y mantenga pulsado **Q/↵**.

Para volver al elemento de ajuste anterior, pulse **Q/↵**.

Predeterminado: **XX**

TUNER SETTING	
IF BAND	AUTO: Aumenta la selectividad del sintonizador para reducir las interferencias con emisoras FM adyacentes. (Se puede perder el efecto estéreo.) ; WIDE: Sujeto a interferencias de las emisoras FM adyacentes, pero la calidad del sonido no se degrada y se conserva el efecto estereofónico.
AUTO MEMORY	YES: Memorización automática de 6 emisoras con buena señal de recepción. ; NO: Se cancela. • Solo puede seleccionarse si selecciona previamente [NORMAL] en [PRESET TYPE]. (→ 5)
RECEIVE MODE	Define el modo de recepción del receptor de HD Radio. AUTO: Sintoniza automáticamente emisiones analógicas cuando no hay emisiones digitales. ; DIGITAL: Sintoniza emisiones digitales solamente. ; ANALOG: Sintoniza emisiones analógicas solamente.
CLOCK	
TIME SYNC	ON: Sincroniza la hora de la unidad con la hora de la emisora Radio Broadcast Data System. ; OFF: Se cancela.

RADIO (para KMM-BT322U / KMM-BT322 / KMM-BT240U / KMM-BT222U / KMR-M322BT)

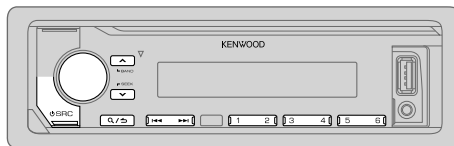

Búsqueda de una emisora

- 1 Pulse **⏻ SRC** repetidamente para seleccionar RADIO.
 - 2 Pulse **▲ BAND** repetidamente (o pulse **#FM+ / *AM-** en el mando a distancia) para seleccionar FM1/FM2/FM3/AM.
 - 3 Pulse **◀◀ / ▶▶** (o pulse **◀◀ / ▶▶** (+) en el mando a distancia) para buscar una emisora.
- Para cambiar el método de búsqueda con **◀◀ / ▶▶**: Pulse **▼SEEK** repetidamente.
AUTO1 : Realiza automáticamente la búsqueda de una emisora.
AUTO2 : Busca una emisora presintonizada.
MANUAL : Buscar manualmente una emisora.
 - Para programar una emisora: Pulse y mantenga pulsado uno de los botones numéricos (**1 a 6**).
 - Para seleccionar una emisora programada: Pulse uno de los botones numéricos (**1 a 6**) (o pulse uno de los botones numéricos (**1 a 6**) en el mando a distancia).

Sintonización de acceso directo (usando el mando a distancia)

- 1 Pulse **DIRECT** para ingresar a la Sintonización de acceso directo.
 - 2 Pulse los botones numéricos para ingresar una frecuencia.
 - 3 Pulse **ENT ▶ II** para buscar una emisora.
- Para cancelar, pulse **↵** o **DIRECT**.
 - Si después del paso 2 no se realiza ninguna operación durante 10 segundos, la sintonización de acceso directo se cancela automáticamente.

Otros ajustes

- 1 Pulse la rueda de volumen para ingresar en [FUNCTION].
- 2 Gire la rueda de volumen para seleccionar un elemento (consulte la siguiente tabla), y, a continuación, pulse la rueda.
- 3 Repita el paso 2 hasta que se seleccione o active el elemento que desee o siga las instrucciones indicadas en el elemento seleccionado.
- 4 Para salir, pulse y mantenga pulsado **Q/↵**.

Para volver al elemento de ajuste anterior, pulse **Q/↵**.

Predefinido: **XX**

TUNER SETTING

AUTO MEMORY	YES: Memorización automática de 6 emisoras con buena señal de recepción. ; NO: Se cancela. • Solo puede seleccionarse si se selecciona previamente [NORMAL] en [PRESET TYPE]. (↔ 5)
MONO SET	ON: Mejora la recepción de FM pero se puede perder el efecto estéreo. ; OFF: Se cancela.
NEWS SET	(Para KMM-BT322) ON: Si estuviera disponible, la unidad cambiará temporalmente al Noticiero. ; OFF: Se cancela.
REGIONAL	(Para KMM-BT322) ON: Cambia a otra emisora sólo en la región específica que utiliza el control "AF". ; OFF: Se cancela.
AF SET	(Para KMM-BT322) ON: Cuando la recepción actual es deficiente, busca automáticamente otra emisora que transmita el mismo programa en la misma red Radio Data System con mejor recepción de señal. ; OFF: Se cancela.
TI	ON: Permite que la unidad cambie temporalmente a Información sobre el tráfico, si está disponible ("TI" se enciende). ; OFF: Se cancela.

PTY SEARCH (Para **KMM-BT322U** / **KMM-BT240U** / **KMM-BT222U** / **KMR-M322BT**)

Selecciona el tipo de programa disponible y, a continuación, pulse **◀◀/▶▶** para iniciar.

(Para **KMM-BT322**)

- 1 Gire la rueda de volumen para seleccionar el Tipo de Programa disponible y, a continuación, pulse la rueda.
- 2 Gire la rueda de volumen para seleccionar el idioma de la función PTY (**ENGLISH/FRENCH/GERMAN**) y, a continuación, pulse la rueda.
- 3 Pulse **◀◀/▶▶** para comenzar la búsqueda.

CLOCK

TIME SYNC **ON:** Sincroniza la hora de la unidad con la hora de la emisora Radio Broadcast Data System/Radio Data System. ;
OFF: Se cancela.

Tipo de programa disponible para [PTY SEARCH]

(Para **KMM-BT322U** / **KMM-BT240U** / **KMM-BT222U** / **KMR-M322BT**)

SPEECH : **NEWS, INFORM** (información), **SPORTS, TALK, LANGUAGE, REL TALK** (charlas sobre religión), **PERSONLTY** (personalidad), **PUBLIC, COLLEGE, HABL ESP** (charlas en español), **WEATHER**

MUSIC : **ROCK, CLS ROCK** (rock clásico), **ADLT HIT** (éxitos antiguos), **SOFT RCK** (rock suave), **TOP 40, COUNTRY, OLDIES, SOFT, NOSTALGA** (nostalgia), **JAZZ, CLASSICL** (clásica), **R & B** (ritmos y blues), **SOFT R&B** (ritmos y blues suaves), **REL MUSC** (música religiosa), **MUSC ESP** (música española), **HIP HOP**

(Para **KMM-BT322**)

SPEECH : **NEWS, AFFAIRS, INFO** (información), **SPORT, EDUCATE, DRAMA, CULTURE, SCIENCE, VARIED, WEATHER, FINANCE, CHILDREN, SOCIAL, RELIGION, PHONE IN, TRAVEL, LEISURE, DOCUMENT**

MUSIC : **POP M** (música), **ROCK M** (música), **EASY M** (música), **LIGHT M** (música), **CLASSICS, OTHER M** (música), **JAZZ, COUNTRY, NATION M** (música), **OLDIES, FOLK M** (música)

La unidad realizará la búsqueda del tipo de programa categorizado en [**SPEECH**] o [**MUSIC**], si está seleccionado.

- [**MONO SET**]/[**NEWS SET**]/[**REGIONAL**]/[**AF SET**]/[**TI**]/[**PTY SEARCH**] solo se puede seleccionar cuando la banda es FM1/FM2/FM3.
- Si el volumen se ajusta durante la recepción de la información sobre tráfico o boletín de noticias, el volumen ajustado queda automáticamente programado. Se aplicará la próxima vez que se active la información sobre el tráfico o boletín de noticias.

USB/iPod/ANDROID

Inicie la reproducción

La fuente cambia automáticamente y se inicia la reproducción.

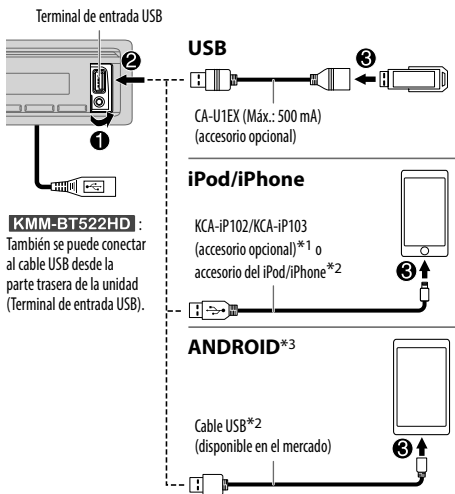

*1 KCA-iP102 : Tipo de 30 pines, KCA-iP103 : Tipo Lightning

*2 No deje el cable dentro del vehículo cuando no lo esté utilizando.

*3 Cuando conecte un dispositivo Android, se mostrará "Press [VIEW] to install KENWOOD MUSIC PLAY APP". Siga las instrucciones para instalar la aplicación. Antes de la conexión, también puede instalar la versión más reciente de la aplicación KENWOOD MUSIC PLAY en su dispositivo Android. Para obtener más información, visite <www.kenwood.com/cs/ce/>.

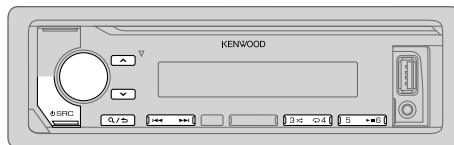

Fuente seleccionable:

- **KMM-BT522HD** : USB FRONT/USB REAR/iPod FRONT/iPod REAR/ANDROID FRONT/ANDROID REAR
- **KMM-BT322U** / **KMM-BT322** / **KMM-BT240U** / **KMM-BT222U** / **KMR-M322BT** : USB/iPod USB/ANDROID

Para	En la placa frontal	En el mando a distancia
Reproducción/pausa	Pulse ▶▶ 6 .	Pulse ENT ▶▶ II .
Retroceder/avanzar rápidamente*4	Pulse y mantenga pulsado ◀◀ / ▶▶ I .	Pulse y mantenga pulsado ◀◀ / ▶▶ I (+) .
Seleccionar un archivo	Pulse I◀◀ / ▶▶ I .	Pulse I◀◀ / ▶▶ I (+) .
Seleccionar una carpeta*5	Pulse ▲ / ▼ .	Pulse #FM+ / *AM- .
Repetir reproducción*6	Pulse ↺ 4 repetidamente. FILE REPEAT/FOLDER REPEAT/ALL REPEAT : Archivo MP3/WMA/AAC/WAV/FLAC FILE REPEAT/FOLDER REPEAT/REPEAT OFF : iPod o ANDROID	
Reproducción aleatoria*6	Pulse 3 ↻ repetidamente. FOLDER RANDOM/RANDOM OFF : Archivo MP3/WMA/AAC/WAV/FLAC, iPod o ANDROID	
	Pulse y mantenga pulsado 3 ↻ para seleccionar ALL RANDOM .	

*4 Para ANDROID: Aplicable sólo cuando se selecciona **[BROWSE MODE]**. (→ 10)

*5 Esto no funciona para iPod/ANDROID.

*6 Para iPod/ANDROID: Aplicable sólo cuando se selecciona **[MODE OFF]/[BROWSE MODE]**. (→ 10)

USB/iPod/ANDROID

Seleccionar modo de control

Pulse **5** repetidamente mientras está en una fuente iPod FRONT/iPod REAR/iPod USB.

MODE ON : Controla el iPod desde el propio iPod. Sin embargo, podrá continuar controlando la reproducción/pausa, salto de archivos, avance rápido o retroceso desde esta unidad.

MODE OFF : Controla el iPod desde esta unidad.

Pulse **5** repetidamente mientras está en una fuente ANDROID FRONT/ANDROID REAR/ANDROID.

BROWSE MODE: Controla el dispositivo Android desde esta unidad a través de la aplicación KENWOOD MUSIC PLAY instalada en el dispositivo Android.

HAND MODE : Controla el dispositivo Android desde el propio Android a través de otras aplicaciones del reproductor de medios instalado en el dispositivo Android. No obstante, podrá seguir controlando la reproducción/pausa y el salto de archivos desde esta unidad.

Seleccionar Music drive

Pulse **5** repetidamente mientras está en una fuente USB FRONT/USB REAR/USB.

Se reproducirán las canciones almacenadas en la siguiente unidad.

- Memoria interna o externa seleccionada de un smartphone (Clase de almacenamiento masivo).
- Unidad seleccionada de un dispositivo de múltiples unidades.

Escuchar Tuneln Radio/Tuneln Radio Pro/Aupeo

Mientras escucha Tuneln Radio, Tuneln Radio Pro o Aupeo, conecte el iPod/iPhone al terminal de entrada USB de la unidad.

- La unidad generará el sonido a través de estas aplicaciones.

Seleccionar un archivo de una carpeta/lista

Para iPod/ANDROID, aplicable sólo cuando se selecciona [MODE OFF]/[BROWSE MODE].

1 Pulse **Q / ↵**.

2 Gire la rueda de volumen para seleccionar una carpeta/lista y, a continuación, pulse la rueda.

3 Gire la rueda de volumen para seleccionar un archivo y, a continuación, pulse la rueda.

Búsqueda rápida (aplicable solo para fuentes USB FRONT, USB REAR, USB, ANDROID FRONT, ANDROID REAR y ANDROID)

Si existen numerosos archivos, puede realizar una búsqueda rápida.

Gire la rueda de volumen rápidamente para navegar por la lista con rapidez.

Búsqueda por Salto (aplicable solo para fuentes iPod FRONT, iPod REAR, iPod USB, ANDROID FRONT, ANDROID REAR y ANDROID)

Pulse **◀◀ / ▶▶** para realizar una búsqueda a un índice de búsqueda por salto predeterminado. (→ 11, [SKIP SEARCH])

- Pulsando y manteniendo pulsado **◀◀ / ▶▶** realiza la búsqueda a un índice de 10%.

Búsqueda alfabética (aplicable solo para fuentes iPod FRONT, iPod REAR, iPod USB, ANDROID FRONT, ANDROID REAR y ANDROID)

Puede realizar la búsqueda de un archivo por el primer carácter.

Para una fuente iPod FRONT/iPod REAR/iPod USB

1 Gire rápidamente la rueda de volumen para acceder a la búsqueda de caracteres.

2 Gire la rueda de volumen para seleccionar el carácter.

- Seleccione "*" para buscar un carácter distinto de A a Z y 0 a 9.

3 Pulse **◀◀ / ▶▶** para mover la posición de ingreso.

- Podrá introducir hasta tres caracteres.

4 Pulse la rueda de volumen para iniciar la búsqueda.

Para fuente ANDROID FRONT/ANDROID REAR/ANDROID

1 Pulse **▲ / ▼** para ingresar a la búsqueda de caracteres.

2 Gire la rueda de volumen para seleccionar el carácter.

▲A▲: Letras mayúsculas (A a Z)

▲_▲: Letras minúsculas (a a z)

▲-▲: Números (0 a 9)

▲***: Carácter distinto de A a Z y 0 a 9

3 Pulse la rueda de volumen para iniciar la búsqueda.

- Para volver a la carpeta raíz/primer archivo/menú superior, pulse **5**. (No aplicable para la fuente BT AUDIO.)
- Para volver al elemento de ajuste anterior, pulse **Q / ↵**.
- Para cancelar, pulse y mantenga pulsado **Q / ↵**.

USB/iPod/ANDROID

Búsqueda directa de música (usando el mando a distancia)

- 1 Pulse **DIRECT**.
 - 2 Pulse los botones numéricos para ingresar un número de archivo.
 - 3 Pulse **ENT ▶ II** para realizar la búsqueda de música.
- Para cancelar, pulse **↵** o **DIRECT**.
 - No disponible si se selecciona la reproducción aleatoria.
 - No aplicable para fuentes iPod FRONT, iPod REAR, iPod USB, ANDROID FRONT, ANDROID REAR y ANDROID.

Ajustes para utilizar la KENWOOD Remote aplicación

La aplicación KENWOOD Remote ha sido diseñada para controlar las operaciones del receptor para automóvil KENWOOD desde un iPhone/iPod (a través del terminal de entrada USB).

Preparativos:

Antes de la conexión, instale la versión más reciente de la aplicación KENWOOD Remote en su dispositivo. Para obtener más información, visite <www.kenwood.com/cs/ce/>.

Puede realizar los ajustes de la misma manera que a través de la conexión Bluetooth. (→ 24)

Otros ajustes

- 1 Pulse la rueda de volumen para ingresar en [FUNCTION].
- 2 Gire la rueda de volumen para seleccionar un elemento (consulte la siguiente tabla), y, a continuación, pulse la rueda.
- 3 Repita el paso 2 hasta que se seleccione o active el elemento deseado.
- 4 Para salir, pulse y mantenga pulsado **Q/↵**.

Para volver al elemento de ajuste anterior, pulse **Q/↵**.

Predefinido: **XX**

USB

MUSIC DRIVE	DRIVE CHANGE: La siguiente unidad ([DRIVE 1] a [DRIVE 4]) se selecciona automáticamente y se inicia la reproducción. Repita los pasos 1 a 3 para seleccionar las siguientes unidades.
SKIP SEARCH	0.5%/1%/5%/10%: Mientras escucha una fuente iPod FRONT, iPod REAR, iPod USB, ANDROID FRONT, ANDROID REAR o ANDROID, seleccione el índice de búsqueda por salto sobre el total de archivos.

AUX

Preparativos:

Seleccione [ON] para [BUILT-IN AUX] para [SOURCE SELECT]. (→ 5)

Comience a escuchar

- 1 Conecte un reproductor de audio portátil (disponible en el mercado).

Toma de entrada auxiliar

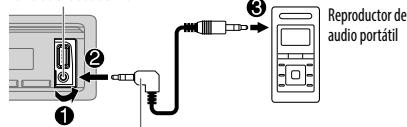

Minicavija estéreo de 3,5 mm (1/8 pulgada) con conector en "L" (disponible en el mercado)

- 2 Pulse **⏪ SRC** repetidamente para seleccionar AUX.
- 3 Encienda el reproductor de audio portátil e inicie la reproducción.

Defina el nombre de una entrada auxiliar (AUX)

Mientras escucha un reproductor de audio portátil conectado a la unidad...

- 1 Pulse la rueda de volumen para ingresar en [FUNCTION].
- 2 Gire la rueda de volumen para seleccionar [SYSTEM] y, a continuación, pulse la rueda.
- 3 Gire la rueda de volumen para seleccionar [AUX NAME SET] y, a continuación, pulse la rueda.
- 4 Gire la rueda de volumen para seleccionar un elemento y, a continuación, pulse la rueda.
AUX (predeterminado)/DVD/PORTABLE/GAME/VIDEO/TV
- 5 Para salir, pulse y mantenga pulsado **Q/↵**.

Para volver al elemento de ajuste anterior, pulse **Q/↵**.

Pandora® (excepto para [KMM-BT322])

Preparativos:

Instale la última versión de la aplicación Pandora en su dispositivo (iPhone/iPod touch) y, a continuación, cree una cuenta e inicie sesión en Pandora.

- Seleccione [ON] para [PANDORA SRC] en [SOURCE SELECT]. (→ 5)

Comience a escuchar

- 1 Abra la aplicación Pandora en su dispositivo.
- 2 Conecte su dispositivo al terminal de entrada USB.

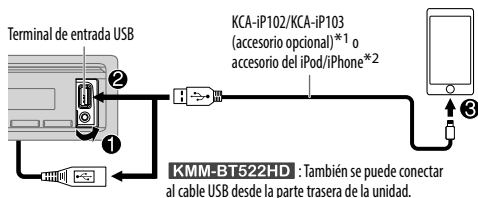

- 3 Pulse **SRC** repetidamente para seleccionar PANDORA FRONT/PANDORA REAR/PANDORA.

El programa de difusión se inicia automáticamente.

Para	En la placa frontal	En el mando a distancia
Reproducción/pausa	Pulse ▶ 6.	Pulse ENT▶ .
Saltar una pista	Pulse ▶▶ .	Pulse ▶▶ (+).
Pulgar arriba o pulgar abajo*3	Pulse ▲/▼.	Pulse #FM+ / *AM-.

*1 KCA-iP102: Tipo de 30 pines, KCA-iP103: Tipo Lightning

*2 No deje el cable dentro del vehículo cuando no lo esté utilizando.

*3 Si selecciona pulgar abajo, se omitirá la pista actual.

Crear y guardar una emisora nueva

- 1 Pulse **Q/↵.**
- 2 Gire la rueda de volumen para seleccionar [NEW STATION] y, a continuación, pulse la rueda.
- 3 Gire la rueda de volumen para seleccionar [FROM ARTIST] o [FROM TRACK] y, a continuación, pulse la rueda.
Una nueva emisora se crea en base al artista o a la canción actual.
- 4 Para almacenarlas, pulse y mantenga pulsado uno de los botones numéricos (1 a 5).

Para seleccionar una emisora programada: Pulse uno de los botones numéricos (1 a 5).

Buscar una emisora registrada

- 1 Pulse **Q/↵.**
- 2 Gire la rueda de volumen para seleccionar un elemento y, a continuación, pulse la rueda.
[SORT BY DATE]: Según la fecha de registro
[SORT BY A-Z]: Por orden alfabético
- 3 Gire la rueda de volumen (o pulse **▲/▼** en el mando a distancia) para seleccionar la emisora deseada.
- 4 Pulse la rueda de volumen (o pulse **ENT▶||** en el mando a distancia) para confirmar.

Para cancelar, pulse y mantenga pulsado **Q/↵.**

Para marcar la información sobre la canción actual

Pulse y mantenga pulsada la rueda de volumen.

Aparece "BOOKMARKED" y la información se almacena en su dispositivo.

- El marcador está disponible en su cuenta de Pandora pero no en esta unidad.

Eliminación de emisoras

Mientras escucha PANDORA...

- 1 Pulse **Q/↵.**
- 2 Gire la rueda de volumen para seleccionar [STATION DEL] y, a continuación, pulse la rueda.
- 3 Gire la rueda de volumen para seleccionar [SORT BY DATE] o [SORT BY A-Z] y, a continuación, pulse la rueda.
- 4 Gire la rueda de volumen para seleccionar la emisora que desea eliminar, a continuación, pulse la rueda.
- 5 Gire la rueda de volumen para seleccionar [YES] y, a continuación, pulse la rueda.
- 6 Para salir, pulse y mantenga pulsado **Q/↵.**

Para volver al elemento de ajuste anterior, pulse **Q/↵.**

iHeartRadio® (excepto para [KMM-BT322])

Preparativos:

Instale la última versión de la aplicación iHeartAuto en su dispositivo (iPhone/iPod touch) y, a continuación, cree una cuenta e inicie sesión en iHeartRadio.

- Seleccione [ON] para [IHEART SRC] en [SOURCE SELECT]. (→ 5)

Comience a escuchar

- 1 Abra la aplicación iHeartAuto en su dispositivo.
- 2 Conecte su dispositivo al terminal de entrada USB.

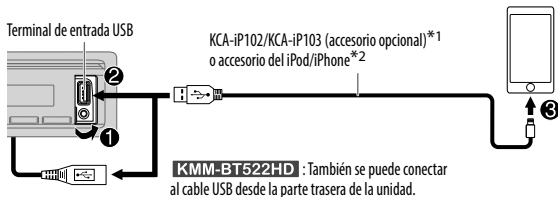

- 3 Pulse **SRC** repetidamente para seleccionar IHEARTRADIO-F/ IHEARTRADIO-R/IHEARTRADIO.

El programa de difusión se inicia automáticamente.

*1 KCA-iP102: Tipo de 30 pines, KCA-iP103: Tipo Lightning

*2 No deje el cable dentro del vehículo cuando no lo esté utilizando.

Para	En la placa frontal	En el mando a distancia
Reproducción/pausa	Pulse ▶ 6.	Pulse ENT▶ .
Omitir una pista para personalizar una emisora	Pulse ▶▶I.	Pulse ▶▶I (+).
Pulgar arriba o pulgar abajo	Pulse ▲ / ▼.	(No disponible)
Crear una emisora nueva/personalizada	Pulse 1.	(No disponible)
Buscar una emisora en vivo	1 Pulse 2 para comenzar el escaneo. 2 Pulse 2 otra vez para escuchar la emisora.	(No disponible)

Busque y sintonice la emisora

- 1 Pulse **Q/↵.**
- 2 Gire la rueda de volumen para seleccionar una categoría y, a continuación, pulse la rueda.
- 3 Gire la rueda de volumen (o pulse **▲/▼** en el mando a distancia) para seleccionar la emisora deseada.
- 4 Pulse la rueda de volumen (o pulse **ENT▶||** en el mando a distancia) para confirmar.
Cuando aparezca la lista de ciudades, podrá buscar las ciudades en orden alfabético girando rápidamente la rueda de volumen.

Para cancelar, pulse y mantenga pulsado **Q/↵.**

Para programar una emisora: Pulse y mantenga pulsado uno de los botones numéricos (**3, 4 o 5**).

Para seleccionar una emisora programada: Pulse uno de los botones numéricos (**3, 4 o 5**).

Spotify

Preparativos:

Instale la última versión de la aplicación Spotify en su dispositivo (iPhone/iPod touch) y, a continuación, cree una cuenta e inicie sesión en Spotify.

- Seleccione [ON] para [SPOTIFY SRC] en [SOURCE SELECT]. (→ 5)

Comience a escuchar

- 1 Abra la aplicación Spotify en su dispositivo.
- 2 Conecte su dispositivo al terminal de entrada USB.

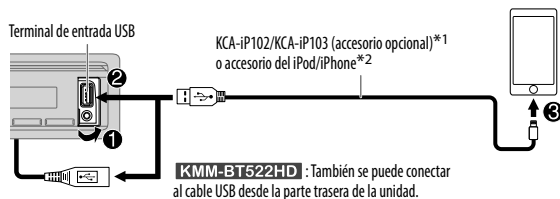

- 3 Pulse **SRC** repetidamente para seleccionar SPOTIFY FRONT/ SPOTIFY REAR/SPOTIFY.

El programa de difusión se inicia automáticamente.

Para	En la placa frontal	En el mando a distancia
Reproducción/pausa	Pulse ▶▶ 6.	Pulse ENT ▶▶ II.
Saltar una pista	Pulse ◀◀*5/▶▶I.	Pulse ◀◀*5/▶▶I (+).
Pulgar arriba o pulgar abajo*3	Pulse ▲ / ▼.	Pulse *FM+ / *AM-.
Iniciar la radio	Pulse y mantenga pulsado 5.	(No disponible)

*1 KCA-iP102: Tipo de 30 pines, KCA-iP103: Tipo Lightning

*2 No deje el cable dentro del vehículo cuando no lo esté utilizando.

*3 Esta función está disponible solamente para las pistas de Radio. Si selecciona pulgar abajo, se omitirá la pista actual.

Para	En la placa frontal	En el mando a distancia
Repetir reproducción*4	Pulse ↺ 4 repetidamente. REPEAT ALL/REPEAT ONE*5/ REPEAT OFF	(No disponible)
Reproducción aleatoria*4	Pulse 3 >< repetidamente.*5 SHUFFLE ON/SHUFFLE OFF	(No disponible)

*4 Disponible solamente para las pistas en listas de reproducción.

*5 Disponible solamente para usuarios de cuenta premium.

Guardar información sobre canciones favoritas

Mientras escucha la Radio en Spotify...

Pulse y mantenga pulsada la rueda de volumen.

Aparece "SAVED" y la información se guarda en "Your Music (Tu Música)" o "Your Library (Tu Biblioteca)" de su cuenta de Spotify.

Para no guardar, repita el mismo procedimiento.

Aparece "REMOVED" y la información se elimina de "Your Music (Tu Música)" o "Your Library (Tu Biblioteca)" de su cuenta de Spotify.

Buscar una canción o una emisora

- 1 Pulse **Q / S.**
- 2 Gire la rueda de volumen para seleccionar un tipo de lista y, a continuación, pulse la rueda.
Los tipos de listas visualizados difieren dependiendo de la información enviada por Spotify.
- 3 Gire la rueda de volumen (o pulse **▲ / ▼** en el mando a distancia) para seleccionar la canción o la emisora deseada.
- 4 Pulse la rueda de volumen (o pulse **ENT ▶▶ II** en el mando a distancia) para confirmar.
También puede realizar una búsqueda rápida a través de la lista girando rápidamente la rueda de volumen.

Para cancelar, pulse y mantenga pulsado **Q / S.**

Radio SiriusXM® (para KMM-BT522HD / KMM-BT322U / KMR-M322BT)

Solo SiriusXM® ofrece todo lo que quiere escuchar, en un solo lugar. Con más de 140 canales, incluida música sin publicidad además de lo mejor en deportes, noticias, entrevistas, comedia y entretenimiento. Bienvenido al mundo de la radio satelital. Se requiere un sintonizador para vehículos SiriusXM y una suscripción. Para obtener más información, visite <www.siriusxm.com>.

Preparativos:

- 1 Conecte el sintonizador para vehículos SiriusXM opcional (disponible en el mercado).

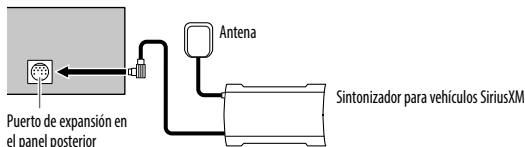

- 2 Revise su ID de Radio para la activación.

Se necesita el ID de SiriusXM Radio para la activación; lo encontrará sintonizando el canal 0 y en la etiqueta del sintonizador SiriusXM Connect y en su empaque. El ID de Radio no incluye las letras I, O, S ni F.

- 3 Active la suscripción.

Para usuarios en los EE. UU.:

En línea: Visite <www.siriusxm.com>

Teléfono: Llame al 1-866-635-2349

Para los usuarios de Canadá:

En línea: Visite <www.siriusxm.ca/activatexm>

Teléfono: Llame al 1-877-438-9677

- 4 Pulse **SRC** repetidamente para seleccionar SIRIUS XM y comenzar la actualización.

Comience a escuchar

- 1 Pulse **SRC** repetidamente para seleccionar SIRIUS XM.
- 2 Pulse **BAND** repetidamente para seleccionar una banda.
- 3 Pulse **Q** / **S**.
"Q" se enciende.
- 4 Gire la rueda de volumen para seleccionar una categoría y, a continuación, pulse la rueda.
Si se selecciona "ALL CHANNELS", se mostrarán todos los canales disponibles.
- 5 Gire la rueda de volumen para seleccionar un canal y, a continuación, pulse la rueda.
(o)
Pulse **◀◀ / ▶▶** para la búsqueda manual de un canal.
 - Para cambiar rápidamente de canal mantenga pulsado **◀◀ / ▶▶**.

La pantalla de entrada del código de acceso aparece cuando se selecciona un canal bloqueado o con contenido para adultos. Para recibir el canal, introduzca el código de acceso. (➔ 17)

Para cambiar el método de sintonización con **◀◀ / ▶▶**: Pulse **SEEK**. Cada vez que pulse **SEEK**, el método de sintonización cambiará entre "CHANNEL" (búsqueda manual de un canal) y "PRESET" (búsqueda de un canal presintonizado de la banda seleccionada).

Sintonización de acceso directo (usando el mando a distancia)

- 1 Pulse **DIRECT** para ingresar a la Sintonización de acceso directo.
- 2 Pulse los botones numéricos para ingresar un número de canal.
- 3 Pulse **ENT ▶▶** para comenzar la búsqueda.
 - Para cancelar, pulse **↶** o **DIRECT**.
 - Si después del paso 2 no se realiza ninguna operación durante 10 segundos, la sintonización de acceso directo se cancela automáticamente.

Modo de tecla SiriusXM

Pulse y mantenga pulsado **SEEK** para cambiar el modo de tecla (canal o repetición).

(Predeterminado: Modo de tecla Canal)

Se ilumina "CO" cuando se selecciona el modo de tecla Repetición.

Quando se selecciona el modo de tecla Canal...

Para	En la placa frontal	En el mando a distancia
Seleccionar un canal	Pulse ◀◀ / ▶▶ .	Pulse ◀◀ / ▶▶ (+) .
Cambiar de canal rápidamente	Pulse y mantenga pulsado ◀◀ / ▶▶ .	Pulse y mantenga pulsado ◀◀ / ▶▶ (+) .
Guardar un canal de la banda actual	Pulse y mantenga pulsado uno de los botones numéricos (1 a 6) .	(No disponible)
Seleccionar un canal guardado de la banda actual	Pulse uno de los botones numéricos (1 a 6) .	

Quando se selecciona el modo de tecla Repetición...

Para	En la placa frontal	En el mando a distancia
Reproducción/pausa	Pulse ▶▶ II 6 .	Pulse ENT ▶▶ II .
Saltar hacia atrás/hacia adelante	Pulse ◀◀ / ▶▶ .	Pulse ◀◀ / ▶▶ (+) .
Retroceder/Adelantar	Pulse y mantenga pulsado ◀◀ / ▶▶ .	Pulse y mantenga pulsado ◀◀ / ▶▶ (+) .
Pasar al modo en vivo	Pulse 1 .	

SmartFavorites y TuneStart™

Los canales presintonizados por el usuario se reconocen como canales SmartFavorite*. El sintonizador para vehículos SiriusXM almacena automáticamente el contenido de difusión en segundo plano.

• La función SmartFavorites está disponible con SXV200 o con el último sintonizador para vehículos SiriusXM.

* El sintonizador para vehículos SXV300 (y posterior) SiriusXM puede utilizar los 18 canales memorizados como SmartFavorites. El sintonizador para vehículos SXV200 SiriusXM puede utilizar los 6 canales memorizados desde la banda actual como SmartFavorites.

Le permite rebobinar y reproducir hasta 30 minutos de cualquier programa de noticias, charlas, deportes o música al seleccionar un canal SmartFavorite.

• La reproducción comienza desde el principio de la canción si **[TUNE START]** está ajustado en **[ON] (↔ 17)** para la mayoría de los canales de música almacenados como SmartFavorite.

Para seleccionar un canal almacenado, pulse uno de los botones numéricos (1 a 6).

TuneScan™

Puede obtener una pequeña vista previa de las canciones que se perdió en cada uno de los canales de música SmartFavorite o el canal de música actualmente sintonizado.

Pulse y mantenga pulsado **BAND para iniciar la exploración de los primeros 6 segundos de los contenidos de la música grabada.**

- Para escuchar la canción actual, pulse la rueda de volumen para detener la exploración. La unidad continúa reproduciendo la canción actual.
- Para seleccionar la canción anterior/siguiente, pulse **◀◀ / ▶▶**.
- Para cancelar la exploración, mantenga pulsada la rueda de volumen. La reproducción vuelve al canal en que estaba antes de acceder a TuneScan.

Ajustes de SiriusXM

- 1 Pulse la rueda de volumen para ingresar en [FUNCTION].
- 2 Gire la rueda de volumen para seleccionar un elemento (consulte la siguiente tabla), y, a continuación, pulse la rueda.
- 3 Repita el paso 2 hasta que se seleccione o active el elemento que desee o siga las instrucciones indicadas en el elemento seleccionado.
- 4 Para salir, pulse y mantenga pulsado **Q/↵**.

Para volver al elemento de ajuste anterior, pulse **Q/↵**.

Predefinido: **XX**

SIRIUS XM

CHANNEL LOCK

Para desbloquear los ajustes:

- 1 Gire la rueda de volumen para seleccionar un número.
- 2 Pulse **◀◀ / ▶▶** para mover la posición de ingreso.
- 3 Repita los pasos 1 y 2 para ingresar el código de acceso actual. (El código de acceso inicial es 0000.)
- 4 Pulse la rueda de volumen para confirmar.

CODE SET

- 1 Gire la rueda de volumen para seleccionar un número.
 - 2 Pulse **◀◀ / ▶▶** para mover la posición de ingreso.
 - 3 Repita los pasos 1 y 2 para ingresar un nuevo código de acceso de 4 dígitos.
 - 4 Pulse la rueda de volumen para confirmar.
 - 5 Repita los pasos 1 a 4 para volver a confirmar el código de acceso.
- Tome nota del nuevo código de acceso para la próxima vez que ingrese a la configuración de bloqueo de canales.

LOCK SETTING

MATURE CH: Selecciona la configuración de bloqueo definida por SiriusXM. ; **USER DEFINED:** Selecciona los canales individuales que el usuario desea bloquear. ; **OFF:** Se cancela.

CHANNEL EDIT*1

- 1 Gire la rueda de volumen para seleccionar una categoría y, a continuación, pulse la rueda.
- 2 Gire la rueda de volumen para seleccionar el canal que desea bloquear y, a continuación, pulse la rueda.
La "L" antecede al número de canal.
- 3 Para salir, pulse y mantenga pulsado **Q/↵**.

CHANNEL CLEAR*1

YES: Borra todos los canales bloqueados. ; **NO:** Se cancela.

TUNE START*2

ON: Todos los canales de música calificados de SmartFavorite comenzarán a reproducir desde el principio de la canción. ; **OFF:** Se cancela.

SIGNAL LEVEL

Muestra la intensidad (**NO SIGNAL/WEAK/GOOD/STRONG**) de la recepción actual de la señal.

BUFFER USAGE

Muestra el uso de la memoria (**0%** a **100%**) del búfer de reproducción.

SXM RESET

YES: Restablece los canales presintonizados y la configuración de bloqueo a los valores predeterminados. ; **NO:** Se cancela.

*1 Solo se visualiza cuando [USER DEFINED] está seleccionado.

*2 Solo está disponible si el sintonizador para vehículos SiriusXM es un modelo SXV200 o posterior compatible con SmartFavorites.

BLUETOOTH — Conexión

Perfiles Bluetooth compatibles

- Perfil manos libres (HFP)
- Perfil Avanzado de Distribución de Audio (A2DP)
- Perfil de mando a distancia de Audio/Video (AVRCP)
- Perfil del puerto en serie (SPP)
- Perfil de acceso a la guía telefónica (PBAP)

Códecs Bluetooth compatibles

- Códec de sub-banda (SBC)
- Codificador avanzado de audio (AAC)
- aptX codec (aptX) (Qualcomm® aptX™) (para **KMM-BT522HD** / **KMR-M322BT**)

Conecte el micrófono

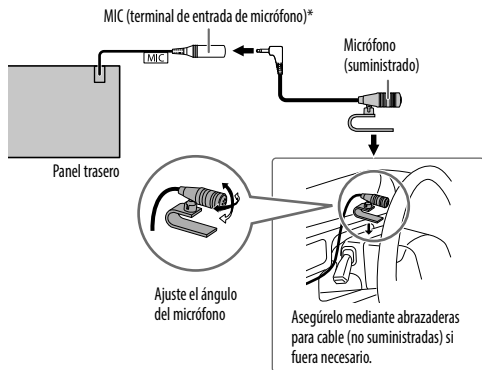

* Para la ubicación del terminal de entrada de micrófono/jack de entrada de micrófono, consulte la página 38.

Emparejar y conectar por primera vez un dispositivo Bluetooth

- 1 Pulse **⏻ SRC** para encender la unidad.
- 2 Busque y seleccione el nombre de modelo de esta unidad (**KMM-BT5**HD/KMM-BT3**U/KMM-BT3**/KMM-BT2**U/KMR-M3**BT**) en el dispositivo Bluetooth.

En la pantalla aparece los mensajes "PAIRING" → "PASS XXXXXX" → Nombre del dispositivo → "PRESS" → "VOLUME KNOB".

- En el caso de algunos dispositivos Bluetooth, puede ser necesario ingresar el número de identificación personal (código PIN) inmediatamente después de la búsqueda.

- 3 Pulse la rueda de volumen para iniciar el emparejamiento.

El mensaje "PAIRING OK" aparece cuando ha finalizado el emparejamiento.

Cuando haya finalizado el emparejamiento, la conexión Bluetooth se establece automáticamente.

- **KMM-BT522HD** / **KMM-BT322U** / **KMM-BT322** / **KMR-M322BT** : Las indicaciones "BT1" y/o "BT2" se iluminan en la placa frontal.
- **KMM-BT240U** / **KMM-BT222U**: Las inscripciones "BT1" y/o "BT2" aparecen en la ventanilla de visualización iluminadas.
- Esta unidad es compatible con Emparejamiento Simple y Seguro (SSP).
- Pueden registrarse (emparejarse) hasta cinco dispositivos en total.
- Una vez finalizado el procedimiento, el dispositivo Bluetooth quedará registrado en la unidad aunque la reinicialice. Para borrar el dispositivo emparejado, → 22, [DEVICE DELETE].
- Pueden conectarse dos teléfonos Bluetooth y un dispositivo de audio Bluetooth a la vez.
No obstante, mientras está activada la fuente BT AUDIO, es posible conectar a cinco dispositivos de audio Bluetooth y cambiar entre los cinco dispositivos. (→ 23)
- Algunos dispositivos Bluetooth pueden no conectarse automáticamente a la unidad después del emparejamiento. Conecte el dispositivo a la unidad manualmente.
- Si desea más información, consulte el manual de instrucciones del dispositivo Bluetooth.

Emparejamiento automático

La solicitud de emparejamiento (a través de Bluetooth) se activa automáticamente si hay un iPhone/iPod touch/dispositivo Android conectado a través del terminal de entrada USB.

Para el emparejamiento, pulse la rueda de volumen después de confirmar el nombre del dispositivo.

La solicitud de emparejamiento automático se activa únicamente si:

- Está activada la función Bluetooth del dispositivo conectado.
- **[AUTO PAIRING]** está ajustado a **[ON]**. (➔ 22)
- La aplicación **KENWOOD MUSIC PLAY** está instalada en el dispositivo Android (➔ 9) y la opción **[BROWSE MODE]** seleccionada. (➔ 10)

BLUETOOTH — Teléfono móvil

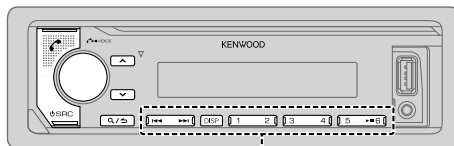

ZONE 2

Recibir una llamada

Cuando se recibe una llamada entrante:

- **KMM-BT522HD** / **KMM-BT322U** / **KMM-BT322** / **KMR-M322BT** : ZONE 2 se ilumina en verde y parpadea.
- Si **[AUTO ANSWER]** está ajustado al tiempo seleccionado, la unidad contesta automáticamente la llamada. (➔ 20)

Durante una llamada:

- **KMM-BT522HD** / **KMM-BT322U** / **KMM-BT322** / **KMR-M322BT** : ZONE 1 se ilumina según los ajustes realizados para **[DISPLAY]** (➔ 29) y ZONE 2 se ilumina en verde.
- Si apaga la unidad o extrae el placa frontal, la conexión Bluetooth se interrumpe.

Las siguientes operaciones pueden diferir o no estar disponibles dependiendo de del teléfono que se haya conectado.

Para	En la placa frontal	En el mando a distancia
Primera llamada entrante...		
Contestar una llamada	Pulse o la rueda de volumen o uno de los botones numéricos (1 a 6).	Pulse .
Rechazar una llamada	Pulse .	Pulse .
Finalizar una llamada	Pulse .	Pulse .

Para	En la placa frontal	En el mando a distancia
Mientras habla con la primera llamada entrante...		
Responder a otra llamada entrante y dejar en espera la llamada actual	Pulse	Pulse
Rechazar otra llamada entrante	Pulse	Pulse
Mientras tiene dos llamadas activas...		
Finalizar la llamada actual y activar la llamada en espera	Pulse	Pulse
Pase de la llamada actual a la llamada en espera y viceversa	Pulse	Pulse
Ajustar el volumen del teléfono [00] a [35] (Predeterminado: [15])	Gire la rueda de volumen durante una llamada. • Este ajuste no influirá en el volumen del resto de las fuentes.	Pulse VOL o VOL .
Cambiar entre los modos manos libres y conversación privada	Pulse 6 durante una llamada. • Las operaciones pueden variar dependiendo del dispositivo Bluetooth conectado.	(No disponible)

Mejorar la calidad de voz

Mientras habla por teléfono...

- 1 Pulse la rueda de volumen para ingresar en [FUNCTION].
- 2 Gire la rueda de volumen para seleccionar un elemento (consulte la siguiente tabla), y, a continuación, pulse la rueda.
- 3 Repita el paso 2 hasta que se seleccione o active el elemento deseado.
- 4 Para salir, pulse y mantenga pulsado .

Para volver al elemento de ajuste anterior, pulse .

Predeterminado: **XX**

MIC GAIN	-10 a +10 (-4): La sensibilidad del micrófono aumenta a medida que aumenta el número.
NR LEVEL	-5 a +5 (0): Ajuste el nivel de reducción de ruido hasta que el ruido que se escucha durante una conversación telefónica sea mínimo.
ECHO CANCEL	-5 a +5 (0): Ajuste el tiempo de retardo de cancelación de eco hasta que el eco que escucha durante una conversación telefónica sea mínimo.

Realice los ajustes para recibir una llamada

- 1 Pulse para ingresar al modo Bluetooth.
- 2 Gire la rueda de volumen para seleccionar un elemento (consulte la siguiente tabla), y, a continuación, pulse la rueda.
- 3 Repita el paso 2 hasta que se seleccione o active el elemento deseado.
- 4 Para salir, pulse y mantenga pulsado .

Para volver al elemento de ajuste anterior, pulse .



Predeterminado: **XX**

SETTINGS	
AUTO ANSWER	1 a 30: La unidad contesta automáticamente las llamadas entrantes en el tiempo seleccionado (en segundos); OFF : Se cancela.
BATT/SIGNAL*	(Para KMM-BT522HD / KMM-BT322U / KMM-BT322 / KMR-M322BT) AUTO : Muestra el estado de la carga y la intensidad de la señal cuando la unidad detecta un dispositivo Bluetooth y se conecta el dispositivo Bluetooth.; OFF : Se cancela.

* La funcionalidad depende del tipo de teléfono en uso.

Realizar una llamada

Puede realizar una llamada desde el historial de llamadas, la guía telefónica o mediante marcación del número. La llamada con marcación por voz también es posible si su teléfono móvil dispone de esta función.

- 1 Pulse  para ingresar al modo Bluetooth.**
Aparece "(nombre del primer dispositivo)".
 - Si hay dos teléfonos Bluetooth conectados, pulse nuevamente  para cambiar al otro teléfono.
Aparece "(nombre del segundo dispositivo)".
- 2 Gire la rueda de volumen para seleccionar un elemento (consulte la siguiente tabla), y, a continuación, pulse la rueda.**
- 3 Repita el paso 2 hasta que se seleccione o active el elemento que desee o siga las instrucciones indicadas en el elemento seleccionado.**
- 4 Para salir, pulse y mantenga pulsado .**

Para volver al elemento de ajuste anterior, pulse .





CALL HISTORY

(Solo si el teléfono es compatible con PBAP.)



- 1** Pulse la rueda de volumen para seleccionar un nombre o un número de teléfono.
 - **KMM-BT522HD** / **KMM-BT322U** / **KMM-BT322** / **KMR-M322BT** : "INCOMING", "OUTGOING", o "MISSED" aparece en la parte inferior de la pantalla para indicar el estado de la llamada anterior.
 - **KMM-BT240U** / **KMM-BT222U** : "I" indica llamada recibida, "O" indica llamada realizada, "M" indica llamada perdida.
 - Pulse **DISP** para cambiar la categoría de la pantalla (NUMBER o NAME).
 - El mensaje "NO DATA" aparece si no existe un historial de llamadas registrado.
- 2** Pulse la rueda de volumen para llamar.

PHONE BOOK

(Solo si el teléfono es compatible con PBAP.)

- 1** Gire rápidamente la rueda de volumen para acceder al modo de búsqueda alfabética (si la guía telefónica contiene numerosos contactos).
Aparece el primer menú (ABCDEFGHIJK).
 - Para pasar al otro menú (LMNOPQRSTUVWXYZ*¹), pulse  / .
 - Gire la rueda de volumen o pulse  /  para seleccionar la primera letra que desea y, a continuación, pulse la rueda.
Seleccione "1" para realizar la búsqueda con números y "*" para realizar la búsqueda con símbolos.
- 2** Gire la rueda de volumen para seleccionar un nombre y, a continuación, pulse la rueda.
- 3** Gire la rueda de volumen para seleccionar un número de teléfono y, a continuación, pulse la rueda para hacer la llamada.
 - La guía telefónica del teléfono conectado se transfiere automáticamente a la unidad cuando se realiza el emparejamiento.
 - Los contactos están categorizados como: HOME, OFFICE, MOBILE, OTHER, GENERAL o HM (casa), OF (oficina), MO (móvil), OT (otros), GE (general)
 - Esta unidad puede visualizar solamente letras sin acento. (Las letras acentuadas, tal como la "Ü" se muestra como "U".)

NUMBER DIAL

- 1** Gire la rueda de volumen para seleccionar un número (0 a 9) o un carácter (*, #, +).
- 2** Pulse  /  para mover la posición de ingreso.
Repita los pasos **1** y **2** hasta finalizar el ingreso del número telefónico.
- 3** Pulse la rueda de volumen para llamar.
(**usando el mando a distancia**)
- 1** Pulse los botones numéricos (**0 a 9**) para ingresar el número de teléfono.
- 2** Pulse  para llamar.

VOICE

Pronuncie el nombre del contacto al que desea llamar o el comando de voz para controlar las funciones del teléfono. ( **22**, **Realice una llamada mediante reconocimiento de voz**)

BATT LOW/MID/FULL*: Muestra la carga de la batería.

NO SIGNAL/LOW/MID/MAX*: Muestra la intensidad de la recepción actual de la señal.

* La funcionalidad depende del tipo de teléfono en uso.

Realice una llamada mediante reconocimiento de voz

- 1 Pulse y mantenga pulsado  para activar la función de reconocimiento de voz del teléfono conectado.
- 2 Pronuncie el nombre del contacto al que desea llamar o el comando de voz para controlar las funciones del teléfono.
 - Las características de reconocimiento de voz compatibles varían según el teléfono. Si desea más información, consulte el manual de instrucciones del teléfono conectado.
 - Esta unidad también es compatible con las funciones de asistente personal inteligente de iPhone.

Ajustes en la memoria

Almacenar un contacto en la memoria

Puede guardar hasta 6 contactos en los botones numéricos (1 a 6).

- 1 Pulse  para ingresar al modo Bluetooth.
- 2 Gire la rueda de volumen para seleccionar [CALL HISTORY], [PHONE BOOK], o [NUMBER DIAL] y, a continuación, pulse la rueda.
- 3 Gire la rueda de volumen para seleccionar un contacto o ingrese un número de teléfono.

Si se ha seleccionado un contacto, pulse la rueda de volumen para que aparezca el número de teléfono.
- 4 Pulse y mantenga pulsado uno de los botones numéricos (1 a 6).

Aparece "STORED" cuando se almacena un contacto.





Para borrar un contacto de la memoria preajustada, seleccione [NUMBER DIAL] en el paso 2 y almacene un número en blanco.

Realizar una llamada desde la memoria

- 1 Pulse  para ingresar al modo Bluetooth.
- 2 Pulse uno de los botones numéricos (1 a 6).
- 3 Pulse la rueda de volumen para llamar.

Aparece "NO MEMORY" si no hay ningún contacto guardado.

Otros ajustes

- 1 Pulse la rueda de volumen para ingresar en [FUNCTION].
 - 2 Gire la rueda de volumen para seleccionar un elemento (consulte la siguiente tabla), y, a continuación, pulse la rueda.
 - 3 Repita el paso 2 hasta que se seleccione o active el elemento que desee o siga las instrucciones indicadas en el elemento seleccionado.
 - 4 Para salir, pulse y mantenga pulsado  / .
- Para volver al elemento de ajuste anterior, pulse  / .

Predeterminado: **XX**

BT MODE

PHONE SELECT

Selecciona el teléfono o el dispositivo de audio que desea conectar o desconectar. Al conectarse, aparece "*" delante del nombre del dispositivo. Aparece "▷" delante del actual dispositivo de audio para reproducción.



AUDIO SELECT

- Solo se pueden conectar un máximo de dos teléfonos con Bluetooth y un dispositivo de audio con Bluetooth a la vez.

DEVICE DELETE

- 1 Gire la rueda de volumen para seleccionar el dispositivo a eliminar y, a continuación, pulse la rueda.
- 2 Gire la rueda de volumen para seleccionar [YES] o [NO] y, a continuación, pulse la rueda.

PIN CODE EDIT (0000)

- Cambia el código PIN (hasta 6 dígitos).
- 1 Gire la rueda de volumen para seleccionar un número.
 - 2 Pulse  /  para mover la posición de ingreso. Repita los pasos 1 y 2 hasta terminar de ingresar el código PIN.
 - 3 Pulse la rueda de volumen para confirmar.

RECONNECT

ON: La unidad restablecerá automáticamente la conexión cuando el dispositivo Bluetooth conectado en último término vuelva dentro del rango. ; **OFF:** Se cancela.

AUTO PAIRING

ON: La unidad empareja automáticamente el dispositivo Bluetooth compatible (iPhone/iPod touch/dispositivo Android) cuando se lo conecta a través del terminal de entrada USB. Esta función podrá no estar disponible, dependiendo del sistema operativo del dispositivo conectado. ; **OFF:** Se cancela.

INITIALIZE

YES: Inicializa todos los ajustes Bluetooth (incluyendo el emparejamiento almacenado, directorio telefónico y etc.). ; **NO:** Se cancela.

Modo de prueba Bluetooth

Puede comprobar la conectividad del perfil compatible entre el dispositivo Bluetooth y la unidad.

- Asegúrese de que no haya ningún dispositivo Bluetooth emparejado.

1 Pulse y mantenga pulsado

Aparece "PLEASE PAIR YOUR PHONE PIN 0000".

2 Busque y seleccione el nombre de modelo de esta unidad (KMM-BT5**HD/KMM-BT3**U/ KMM-BT3**/KMM-BT2**U/KMR-M3**BT) en el dispositivo Bluetooth.

3 Opere el dispositivo Bluetooth para confirmar el emparejamiento.

"TESTING" parpadea en la pantalla.

Después de la prueba, aparece el resultado de la conectividad (OK o NG).

PAIRING: Estado de emparejamiento

HF CNT: Compatibilidad con el Perfil Manos Libres (HFP, Hands-Free Profile)

AUD CNT: Compatibilidad con el Perfil Avanzado de Distribución de Audio (A2DP, Advanced Audio Distribution Profile)

PB DL: Compatibilidad con el Perfil de acceso a la guía telefónica (PBAP, Phonebook Access Profile)

Para cancelar el modo de prueba, pulse y mantenga pulsado  **SRC** para apagar la unidad.





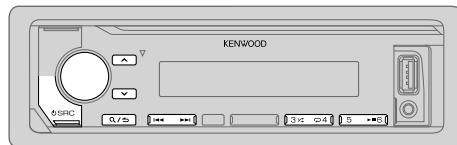









BLUETOOTH — Audio

Mientras está activada la fuente BT AUDIO, es posible conectar a cinco dispositivos de audio Bluetooth y cambiar entre los cinco dispositivos.



Reproductor de audio a través de Bluetooth

- 1 Pulse  **SRC** repetidamente (o pulse **SRC** en el mando a distancia) para seleccionar BT AUDIO.
- 2 Opere el reproductor de audio Bluetooth para comenzar la reproducción.

Para	En la placa frontal	En el mando a distancia
Reproducción/pausa	Pulse  6 .	Pulse ENT  .
Selección un grupo o carpeta	Pulse  /  .	Pulse #FM+ / *AM- .
Omisión hacia atrás/hacia delante	Pulse  /  .	Pulse  /  (+).
Retroceder/avanzar rápidamente	Pulse y mantenga pulsado  /  .	Pulse y mantenga pulsado  /  (+).
Repetir reproducción	Pulse  4 repetidamente. ALL REPEAT, FILE REPEAT, REPEAT OFF	(No disponible)
Reproducción aleatoria	Pulse y mantenga pulsado  3 para seleccionar ALL RANDOM . • Pulse  3 para seleccionar RANDOM OFF .	(No disponible)
Seleccionar un archivo de una carpeta/lista	Consulte el apartado "Seleccionar un archivo de una carpeta/lista" que aparece en la página 10.	(No disponible)
Cambiar entre los dispositivos de audio Bluetooth conectados	Pulse 5 .*	(No disponible)

* Si pulsa la tecla "Play" en el dispositivo conectado también se cambiará el sonido generado por el dispositivo.

Las operaciones y las indicaciones en pantalla difieren según su disponibilidad en el dispositivo conectado.

Ajustes para utilizar la KENWOOD Remote aplicación

La aplicación KENWOOD Remote ha sido diseñada para controlar las operaciones del receptor para automóvil KENWOOD desde un iPhone/iPod (a través de Bluetooth o del terminal de entrada USB) o un smartphone Android (a través de Bluetooth).

Preparativos:

Antes de la conexión, instale la versión más reciente de la aplicación KENWOOD Remote en su dispositivo. Para obtener más información, visite <www.kenwood.com/cs/ce/>.

- 1 Pulse la rueda de volumen para ingresar en [FUNCTION].
- 2 Gire la rueda de volumen para seleccionar un elemento (consulte la siguiente tabla), y, a continuación, pulse la rueda.
- 3 Repita el paso 2 hasta que se seleccione o active el elemento deseado.
- 4 Para salir, pulse y mantenga pulsado / . Para volver al elemento de ajuste anterior, pulse / .

Predeterminado: **XX**

REMOTE APP

SELECT Seleccione el dispositivo (IOS o ANDROID) en el que desea ejecutar la aplicación.

IOS **YES:** Seleccione iPhone/iPod para usar la aplicación a través de Bluetooth o a través del terminal de entrada USB conectado.; **NO:** Se cancela.
Si se selecciona IOS, seleccione la fuente iPod BT (o Pod FRONT/iPod REAR/iPod USB si su iPhone/iPod está conectado a través del terminal de entrada USB) para activar la aplicación.

- La conectividad de la aplicación será interrumpida o desconectada si:
 - Se cambia de la fuente iPod BT a cualquier fuente de reproducción conectada a través del terminal de entrada USB.
 - Se cambia de la fuente iPod FRONT/iPod REAR/iPod USB a la fuente iPod BT.

ANDROID **YES:** Seleccione smartphone Android para usar la aplicación a través de Bluetooth.; **NO:** Se cancela.

ANDROID LIST*: Seleccione en la lista el smartphone Android a usar.

* Se visualiza sólo cuando [ANDROID] de [SELECT] se ajusta a [YES].

STATUS Muestra el estado del dispositivo seleccionado.

IOS CONNECTED: Puede utilizar la aplicación mediante el iPhone/iPod conectado a través de Bluetooth o del terminal de entrada USB.

IOS NOT CONNECTED: No se ha conectado ningún dispositivo IOS para usar la aplicación.

ANDROID CONNECTED: Puede usar la aplicación mediante el smartphone Android conectado a través de Bluetooth.

ANDROID NOT CONNECTED: No se ha conectado ningún dispositivo Android para usar la aplicación.

Escuchar el iPhone/iPod a través de Bluetooth

Puede escuchar las canciones en el iPhone/iPod a través de la conexión Bluetooth de esta unidad.

Pulse **SRC** repetidamente para seleccionar iPod BT.

- Puede operar el iPod/iPhone de la misma forma en que lo hace cuando el iPod/iPhone está conectado a través del terminal de entrada USB. (➡ 9)
- Si conecta un iPhone/iPod al terminal de entrada USB mientras escucha una fuente iPod BT, la fuente cambiará automáticamente a iPod FRONT/iPod REAR/iPod USB. Pulse **SRC** para seleccionar iPod BT si el dispositivo aún está conectado a través de Bluetooth.

Radio Internet a través de Bluetooth

Puede escuchar radio Internet (Pandora, iHeartRadio e Spotify) en el dispositivo iPhone/iPod/Android a través de Bluetooth de esta unidad.

- Asegúrese de que el terminal de entrada USB no esté conectado a ningún dispositivo.

Escuchar Pandora (excepto para [KMM-BT322])

Preparativos:

Seleccione [ON] para [PANDORA SRC] en [SOURCE SELECT]. (➡ 5)

- 1 Abra la aplicación Pandora en su dispositivo.
 - 2 Conecte su dispositivo a través de la conexión Bluetooth. (➡ 18)
 - 3 Pulse **SRC** repetidamente para seleccionar PANDORA (para iPhone/iPod) o PANDORA BT (para el dispositivo Android). La fuente cambia y la emisión comienza automáticamente.
- Puede operar Pandora de la misma forma en que lo hace cuando Pandora está conectada a través del terminal de entrada USB. (➡ 12)

BLUETOOTH®

Escuchar iHeartRadio (excepto para [KMM-BT322])

Preparativos:

Seleccione [ON] para [IHEART SRC] en [SOURCE SELECT]. (→ 5)

- 1 Abra la aplicación iHeartAuto en su dispositivo.
 - 2 Conecte su dispositivo a través de la conexión Bluetooth. (→ 18)
 - 3 Pulse **SRC** repetidamente para seleccionar IHEARTRADIO. La fuente cambia y la emisión comienza automáticamente.
- Puede operar iHeartRadio de la misma forma en que lo hace cuando iHeartRadio está conectada a través del terminal de entrada USB. (→ 13)

Escuchar Spotify

Preparativos:

Seleccione [ON] para [SPOTIFY SRC] en [SOURCE SELECT]. (→ 5)

- 1 Abra la aplicación Spotify en su dispositivo.
 - 2 Conecte su dispositivo a través de la conexión Bluetooth. (→ 18)
 - 3 Pulse **SRC** repetidamente para seleccionar SPOTIFY (para iPhone/iPod) o SPOTIFY BT (para el dispositivo Android). La fuente cambia y la emisión comienza automáticamente.
- Puede operar Spotify de la misma forma en que lo hace cuando Spotify está conectada a través del terminal de entrada USB. (→ 14)

AJUSTES DE AUDIO

Mientras se escucha desde cualquier fuente...

- 1 Pulse la rueda de volumen para ingresar en [FUNCTION].
- 2 Gire la rueda de volumen para seleccionar un elemento (consulte la siguiente tabla), y, a continuación, pulse la rueda.
- 3 Repita el paso 2 hasta que se seleccione o active el elemento deseado.
- 4 Para salir, pulse y mantenga pulsado **Q** / **↵**.

(o usando el mando a distancia)

- 1 Pulse **AUD** para ingresar a [AUDIO CONTROL].
- 2 Pulse **▲/▼** para seleccionar un elemento y, a continuación, pulse **ENT ▶||**.

Para volver al elemento de ajuste anterior, pulse **Q** / **↵**.

Predeterminado: **XX**

AUDIO CONTROL	
SUB-W LEVEL	LEVEL -50 a LEVEL +10 (LEVEL 0): Ajusta el nivel de salida del subwoofer.
MANUAL EQ	Los elementos de sonido (nivel de frecuencia, nivel de tono, factor Q) están preestablecidos para cada selección.
62.5HZ	LEVEL LEVEL -9 a LEVEL +9 (LEVEL 0): Ajusta el volumen a programarse para cada fuente. (Antes de realizar un ajuste, seleccione la fuente que desea ajustar.) BASS EXTEND ON: Activa la ampliación de graves. ; OFF: Se cancela.
100HZ/160HZ/250HZ/ 400HZ/630HZ/1KHZ/ 1.6KHZ/2.5KHZ/4KHZ/ 6.3KHZ/10KHZ/16KHZ	LEVEL -9 a LEVEL +9 (LEVEL 0): Ajusta el volumen a programarse para cada fuente. (Antes de realizar un ajuste, seleccione la fuente que desea ajustar.)
Q FACTOR	1.35/1.50/2.00: Ajusta el factor de calidad.
PRESET EQ	NATURAL/ROCK/POPS/EASY/TOP40/JAZZ/POWERFUL/USER: Selecciona un ecualizador predefinido adecuado para el género musical. (Seleccione [USER] para utilizar los ajustes creados en [MANUAL EQ].)

AJUSTES DE AUDIO

BASS BOOST	LEVEL1/LEVEL2/LEVEL3/LEVEL4/LEVEL5 o LV1/LV2/LV3/LV4/LV5 : Selecciona su nivel de refuerzo de graves preferido. ; OFF : Se cancela.
LOUDNESS	LEVEL1/LEVEL2 o LV1/LV2 : Selecciona los niveles preferidos de refuerzo para frecuencias altas y bajas para producir un sonido bien equilibrado a bajos niveles de volumen. ; OFF : Se cancela.
SUBWOOFER SET	ON : Activa la salida del subwoofer. ; OFF : Se cancela.
FADER	R15 a F15 (0) : Ajusta el balance de salida de los altavoces trasero y delantero.
BALANCE	L15 a R15 (0) : Ajusta el balance de salida de los altavoces izquierdo y derecho.
VOLUME OFFSET	-15 a +6 (0) : Preajuste el nivel de volumen inicial de cada fuente. (Antes de realizar el ajuste, seleccione la fuente que desea ajustar.)
SOUND EFFECT	
SOUND RECNSTR (Reconstrucción del sonido)	(No aplicable para la fuente RADIO, para la fuente AUX ni para la fuente SIRIUS XM.) ON : Crea un sonido real compensando los componentes de alta frecuencia y restableciendo el tiempo de subida de la forma de onda que se pierde en la compresión de los datos de audio. ; OFF : Se cancela.
SPACE ENHANCE	(No aplicable para la fuente RADIO.) SMALL/MEDIUM/LARGE o SML/MED/LRG : Aumenta virtualmente el espacio acústico. ; OFF : Se cancela.
SND REALIZER	LEVEL1/LEVEL2/LEVEL3 o LV1/LV2/LV3 : Hace que el sonido sea virtualmente más realista. ; OFF : Se cancela.
STAGE EQ	LOW/MIDDLE/HIGH o LOW/MID/HI : Realiza el ajuste virtual de la posición de escucha del sonido emitido por los altavoces. ; OFF : Se cancela.
DRIVE EQ	ON : Refuerza la frecuencia para reducir el ruido proveniente del exterior del vehículo o el rido producido por los neumáticos. ; OFF : Se cancela.

SPEAKER SIZE		Los ajustes de frecuencia y pendiente se definen automáticamente para el crossover del altavoz seleccionado.
FRONT	SIZE	3.5"/4"/4.75"/5"/6.5"/6.75"/7"/4×6/5×7/6×8/6×9/7×10 : Selecciona, dependiendo del tamaño del altavoz conectado, el rendimiento óptimo.
	TWEETER	SMALL/MIDDLE/LARGE : Selecciona, dependiendo del rango de tamaño del tweeter conectado, el rendimiento óptimo. ; NONE : No conectado.
REAR	3.5"/4"/4.75"/5"/6.5"/6.75"/7"/4×6/5×7/6×8/6×9/7×10 : Selecciona, dependiendo del tamaño del altavoz conectado, el rendimiento óptimo. ; NONE : No conectado.	
SUBWOOFER	6.5"/8"/10"/12"/15" OVER : Selecciona, dependiendo del tamaño del altavoz conectado, el rendimiento óptimo. ; NONE : No conectado.	
X'OVER		
TWEETER	FRQ	1KHZ/1.6KHZ/2.5KHZ/4KHZ/5KHZ/6.3KHZ/8KHZ/10KHZ/12.5KHZ : Ajusta la frecuencia de cruce del altavoz tweeter.
	GAIN LEFT	-8 a 0 : Ajusta el volumen de salida del tweeter de la izquierda.
	GAIN RIGHT	-8 a 0 : Ajusta el volumen de salida del tweeter de la derecha.
FRONT HPF	F - HPF FRQ	30HZ/40HZ/50HZ/60HZ/70HZ/80HZ/90HZ/100HZ/120HZ/150HZ/180HZ/220HZ/250HZ : Ajusta la frecuencia de cruce del altavoz seleccionado (filtro de paso alto). ; THROUGH : Todas las señales se envían a los altavoces seleccionados.
	F - HPF SLOPE	-6DB/-12DB/-18DB/-24DB : Ajusta la pendiente de cruce. (Puede seleccionarse solo si se seleccionó un ajuste distinto de [THROUGH] para [F - HPF FRQ] .)
	F - HPF GAIN	-8 a 0 : Ajusta el volumen de salida del altavoz seleccionado.

AJUSTES DE AUDIO

REAR HPF	R - HPF FRQ	
	R - HPF SLOPE	(Consulte los ajustes FRONT HPF , en la página 26)
	R - HPF GAIN	
SUBWOOFER LPF	SW LPF FRQ	30HZ/40HZ/50HZ/60HZ/70HZ/80HZ/90HZ/100HZ/120HZ/150HZ/180HZ/220HZ/250HZ: Ajusta la frecuencia de cruce del subwoofer (filtro de paso bajo).; THROUGH : Todas las señales se envían al subwoofer.
	SW LPF SLOPE	-6DB/-12DB/-18DB/-24DB: Ajusta la pendiente de cruce. (Puede seleccionarse solo si se seleccionó un ajuste distinto de [THROUGH] para [SW LPF FRQ] .)
	SW LPF PHASE	REVERSE (180°)/ NORMAL (0°): Selecciona la fase de la salida del subwoofer de acuerdo con la salida de los altavoces, para lograr un desempeño óptimo.
	SW LPF GAIN	-8 a 0: Ajusta el volumen de salida del subwoofer.

DTA SETTINGS

Para los ajustes, ➔ **Ajustes de la alineación del tiempo digital**.

CAR SETTINGS

- (Para **[KMM-BT240U]** / **[KMM-BT222U]**)
El siguiente elemento solo se puede seleccionar si **[SWITCH PREOUT]** está ajustado a **[SUB-W]** (➔ 4):
 - **[SUB-W LEVEL]**, **[SUBWOOFER SET]**
 - **[SUBWOOFER]** de **[SPEAKER SIZE]**
 - **[SUBWOOFER LPF]** de **[X'OVER]**
 - **[SUBWOOFER]** de **[DISTANCE]** y **[GAIN]** en **[DTA SETTINGS]**
- El siguiente elemento solo se puede seleccionar si **[SUBWOOFER SET]** está ajustado a **[ON]** (➔ 26):
 - **[SUB-W LEVEL]**
 - **[SUBWOOFER]** de **[SPEAKER SIZE]**
 - **[SUBWOOFER LPF]** de **[X'OVER]**
 - **[SUBWOOFER]** de **[DISTANCE]** y **[GAIN]** en **[DTA SETTINGS]**
- El siguiente elemento solo se puede seleccionar si se seleccionó un ajuste distinto de **[NONE]** para **[TWEETER]**, **[REAR]** y **[SUBWOOFER]** de **[SPEAKER SIZE]**:
 - **[TWEETER]**, **[REAR HPF]**, **[SUBWOOFER LPF]** de **[X'OVER]**

Ajustes de la alineación del tiempo digital

La Alineación de Tiempo Digital ajusta el tiempo de retardo de la salida de los altavoces creando un entorno más adecuado para su vehículo.

- Para obtener más información, ➔ **28, Calculando el valor para [DISTANCE] y [GAIN] de [DTA SETTINGS]**.

DTA SETTINGS

POSITION	Selecciona su posición de escucha (punto de referencia). ALL : Sin compensación; FRONT RIGHT : Asiento delantero derecho; FRONT LEFT : Asiento delantero izquierdo; FRONT ALL : Asiento delantero
DISTANCE	0FT a 20.01FT : Ajusta con precisión la distancia a compensar. (Antes de hacer un ajuste, seleccione el altavoz que desee ajustar.)
GAIN	-8DB a 0DB : Ajusta con precisión el volumen de salida del altavoz seleccionado. (Antes de hacer un ajuste, seleccione el altavoz que desee ajustar.)
DTA RESET	YES : Restablece los ajustes ([DISTANCE] y [GAIN]) de la posición seleccionada en [POSITION] a sus valores predeterminados.; NO : Se cancela.

CAR SETTINGS

Identifica su tipo de automóvil y la ubicación del altavoz trasero para realizar el ajuste de **[DTA SETTINGS]**.

CAR TYPE	COMPACT/FULL SIZE CAR/WAGON/MINIVAN/SUV/MINIVAN(LONG) : Selecciona el tipo de vehículo.; OFF : Sin compensación.
R-SP LOCATION	Selecciona la ubicación de los altavoces traseros en su vehículo para calcular la distancia mayor desde la posición de escucha seleccionada (punto de referencia). <ul style="list-style-type: none"> • DOOR/REAR DECK: Solo se puede seleccionar si se seleccionó previamente [CAR TYPE] como [OFF], [COMPACT], [FULL SIZE CAR], [WAGON] o [SUV]. • 2ND ROW/3RD ROW: Solo se puede seleccionar si se seleccionó previamente [CAR TYPE] como [MINIVAN] o [MINIVAN(LONG)].

AJUSTES DE AUDIO

- Antes de realizar un ajuste para [DISTANCE] y [GAIN] de [DTA SETTINGS], seleccione el altavoz que desea ajustar:

FRONT LEFT/FRONT RIGHT/REAR LEFT/REAR RIGHT/SUBWOOFER:

Solo se puede seleccionar [REAR LEFT], [REAR RIGHT] y [SUBWOOFER] si se seleccionó previamente un ajuste distinto de [NONE] para [REAR] y [SUBWOOFER] de [SPEAKER SIZE]. (→ 26)

- Solo se puede seleccionar [R-SP LOCATION] de [CAR SETTINGS] si se seleccionó previamente un ajuste distinto de [NONE] para [REAR] de [SPEAKER SIZE]. (→ 26)

Calculando el valor para [DISTANCE] y [GAIN] de [DTA SETTINGS]

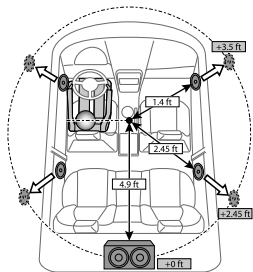

Si especifica la distancia desde el centro de la posición de escucha seleccionada hacia cada altavoz, el tiempo de retraso se calculará y ajustará automáticamente.

- 1 Establezca el centro de la posición de escucha seleccionada como el punto de referencia.
- 2 Mida las distancias desde el punto de referencia hacia los altavoces.
- 3 Calcule las diferencias entre la distancia del altavoz más alejado (altavoz trasero) y los demás altavoces.
- 4 Ajuste la [DISTANCE] calculada en el paso 3 para cada uno de los altavoces.
- 5 Ajuste [GAIN] para cada uno de los altavoces.

Ejemplo: Cuando se seleccionó [FRONT ALL] como la posición de escucha

AJUSTES DE VISUALIZACIÓN

Identificación de zonas para los ajustes de color y brillo

KMM-BT522HD

KMM-BT322U

KMM-BT322

KMR-M322BT

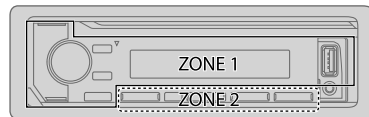

ALL ZONE

Identificación de zonas para los ajustes de brillo

KMM-BT240U

KMM-BT222U

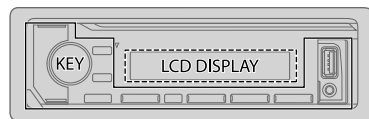

ALL ZONE

Ajuste del dimmer

Pulse y mantenga pulsado **DISP (DIM)** para activar o desactivar el dimmer.

- Si [DIMMER TIME] (→ 29) está ajustado, se cancela al pulsar y mantener pulsado este botón.

Otros ajustes

- 1 Pulse la rueda de volumen para ingresar en [FUNCTION].
- 2 Gire la rueda de volumen para seleccionar un elemento (→ 29) y, a continuación, pulse la rueda.
- 3 Repita el paso 2 hasta que se seleccione o active el elemento que desee o siga las instrucciones indicadas en el elemento seleccionado.
- 4 Para salir, pulse y mantenga pulsado **Q/↵**.

Para volver al elemento de ajuste anterior, pulse **Q/↵**.

AJUSTES DE VISUALIZACIÓN

Predeterminado: **XX**

DISPLAY	
COLOR SELECT*1	<p>Seleccione el color para ALL ZONE, ZONE 1 y ZONE 2 por separado.</p> <ol style="list-style-type: none"> 1 Seleccione una zona. (Véase la ilustración en la página 28.) 2 Seleccione un color para la zona seleccionada. <p>INITIAL COLOR/VARIABLE SCAN/CUSTOM R/G/B/colores preajustados*2</p> <p>Predeterminado: KMM-BT522HD / KMM-BT322U / KMM-BT322 : VARIABLE SCAN KMR-M322BT : INITIAL COLOR</p> <p>Para crear su propio color, seleccione [CUSTOM R/G/B]. El color creado se guardará en [CUSTOM R/G/B].</p> <ol style="list-style-type: none"> 1 Pulse la rueda de volumen para introducir el ajuste detallado de color. 2 Pulse ◀◀ / ▶▶ para seleccionar el color (R/G/B) que desea ajustar. 3 Gire la rueda de volumen para ajustar el nivel (0 a 9) y, a continuación, pulse la rueda.
DIMMER	<p>Oscurece la iluminación.</p> <p>ON: El dimmer está activado.; OFF: Se cancela.</p> <p>DIMMER TIME: Establece el tiempo de activación y desactivación del dimmer.</p> <ol style="list-style-type: none"> 1 Gire la rueda de volumen para ajustar el tiempo de activación [ON] y, a continuación, pulse la rueda. 2 Gire la rueda de volumen para ajustar el tiempo de activación [OFF] y, a continuación, pulse la rueda. <p>(Predeterminado: [ON]: PM6:00 o 6:00PM; [OFF]: AM6:00 o 6:00AM)</p>
BRIGHTNESS	<ol style="list-style-type: none"> 1 Seleccione una zona. (Véase la ilustración en la página 28.) 2 0 a 31: Seleccione su nivel de brillo preferido para la zona seleccionada.
TEXT SCROLL	<p>AUTO/ONCE: Selecciona entre el desplazamiento automático de la información en pantalla o un desplazamiento único.; OFF: Se cancela.</p>

*1 Sólo para **KMM-BT522HD** / **KMM-BT322U** / **KMM-BT322** / **KMR-M322BT**

*2 Colores preajustados: **RED1/RED2/RED3/PURPLE1/PURPLE2/PURPLE3/PURPLE4/BLUE1/BLUE2/BLUE3/SKYBLUE1/SKYBLUE2/LIGHTBLUE/AQUA1/AQUA2/GREEN1/GREEN2/GREEN3/YELLOWGREEN1/YELLOWGREEN2/YELLOW/ORANGE1/ORANGE2/ORANGERED**

LOCALIZACIÓN Y SOLUCIÓN DE PROBLEMAS

Síntoma	Solución
General	<p>El sonido no se escucha.</p> <ul style="list-style-type: none"> • Ajuste el volumen al nivel óptimo. • Inspeccione los cables y las conexiones.
	<p>Aparece "MISWIRING CHECK WIRING THEN PWR ON".</p> <p>Apague la unidad y luego compruebe que los terminales de los cables de altavoz estén correctamente aislados. A continuación, vuelva a encender la unidad.</p>
	<p>Aparece "PROTECTING SEND SERVICE".</p> <p>Lleve la unidad al centro de servicio más cercano.</p>
	<ul style="list-style-type: none"> • El sonido no se escucha. • La unidad no se enciende. • La información mostrada en la pantalla no es correcta. <p>Limpie los conectores. (➔ 32)</p>
	<p>El receptor no funciona en absoluto.</p> <p>Reinicialice la unidad. (➔ 3)</p>
Sintonizador HD Radio™ / Radio	<p>(Para KMR-M322BT)</p> <p>"SET ERROR"/"DEL ERROR"</p> <p>La configuración/eliminación del ID del mando a distancia ha resultado infructuosa. Apague la unidad, vuélvala a encender y realice la operación otra vez. (➔ 5)</p>
	<ul style="list-style-type: none"> • Recepción de radio deficiente. • Ruidos estáticos mientras se escucha la radio. <p>Conecte firmemente la antena.</p>
USB/iPod	<p>El mensaje "READING" sigue destellando.</p> <p>No utilice demasiados niveles de jerarquías o carpetas.</p>
	<p>El tiempo de reproducción transcurrido no escorrece.</p> <p>Esto depende de cómo fueron grabadas las pistas.</p>
	<p>"LOADING" aparece al acceder al modo búsqueda presionando Q / ▷.</p> <p>Esta unidad está preparando todavía la lista de música del iPod/iPhone. Puede que tarde un poco, inténtelo de nuevo más tarde.</p>

LOCALIZACIÓN Y SOLUCIÓN DE PROBLEMAS

Síntoma	Solución
No se visualizan los caracteres correctos (por ej.: nombre del álbum).	<ul style="list-style-type: none"> Esta unidad visualiza sólo letras mayúsculas, números, y un número limitado de símbolos. Dependiendo del idioma en pantalla que haya seleccionado en (➔ 5), algunos caracteres podrían no visualizarse correctamente.
"NA FILE"	Asegúrese de que los archivos de audio contenidos en el medio sean compatibles. (➔ 32)
"NO DEVICE"	Conecte un dispositivo USB y cambie de nuevo a la fuente USB.
"COPY PRO"	Se reprodujo un archivo con protección contra copias.
"UNSUPPORTED DEVICE"	<ul style="list-style-type: none"> Verifique si el dispositivo conectado es compatible con esta unidad y asegúrese de que los sistemas de archivos estén en formatos compatibles. (➔ 32) Vuelva a conectar el dispositivo.
"UNRESPONSIVE DEVICE"	Asegúrese de que no exista ningún fallo de funcionamiento en el dispositivo y vuelva a conectarlo.
"USB HUB IS NOT SUPPORTED"	No es posible conectar un dispositivo USB a través de un concentrador USB a esta unidad.
<ul style="list-style-type: none"> La fuente no cambia a "USB" cuando se conecta un dispositivo USB mientras escucha cualquier otra fuente. Aparece "USB ERROR". 	El puerto USB está emitiendo más potencia que el límite de diseño. Apague la alimentación y desconecte el dispositivo USB. A continuación, encienda la alimentación y vuelva a conectar el dispositivo USB. Si con lo anterior no se soluciona el problema, apague la alimentación o vuelvala a encender (o reinicie la unidad) antes de reemplazarlo por otro dispositivo USB.
"NO MUSIC"	Conecte un dispositivo USB que contenga archivos de audio reproducibles.
"iPod ERROR"	<ul style="list-style-type: none"> Vuelva a conectar el iPod. Reinicie el iPod.

USB/iPod

Síntoma	Solución
<ul style="list-style-type: none"> El sonido no se escucha durante la reproducción. El sonido se genera solo por el dispositivo Android. 	<ul style="list-style-type: none"> Vuelva a conectar el dispositivo Android. Si está en [HAND MODE], arranque la aplicación de cualquier reproductor de medios en el dispositivo Android e inicie la reproducción. Si está en [HAND MODE], vuelva a arrancar la aplicación del reproductor de medios actual o utilice otra aplicación. Vuelva a iniciar el dispositivo Android. Si con esto no se consigue resolver el problema, el dispositivo Android conectado no podrá enviar la señal de audio a la unidad. (➔ 33)
No se puede reproducir en [BROWSE MODE].	<ul style="list-style-type: none"> Asegúrese de que KENWOOD MUSIC PLAY APP esté instalado en el dispositivo Android. (➔ 9) Vuelva a conectar el dispositivo Android y seleccione el modo de control apropiado. Si con esto no se consigue resolver el problema, el dispositivo Android conectado no es compatible con [BROWSE MODE]. (➔ 33)
El mensaje "NO DEVICE" o "READING" sigue destellando.	<ul style="list-style-type: none"> Desactive las opciones del desarrollador en el dispositivo Android. Vuelva a conectar el dispositivo Android. Si con esto no se consigue resolver el problema, el dispositivo Android conectado no es compatible con [BROWSE MODE]. (➔ 33)
Reproducción intermitente o con saltos de sonido.	Desactive el modo de ahorro de energía en el dispositivo Android.
"ANDROID ERROR"/ "NA DEVICE"	<ul style="list-style-type: none"> Vuelva a conectar el dispositivo Android. Vuelva a iniciar el dispositivo Android.
"ADD ERROR"	Fracasó la creación de la nueva emisora.
"CHECK DEVICE"	Verifique la aplicación Pandora en su dispositivo.
"NO SKIPS"	Se ha llegado al límite de saltos.
"NO STATIONS"	No se pueden encontrar emisoras.
"STATION LIMIT"	Se alcanzó el número límite de emisoras registradas. Vuelva a intentarlo después de eliminar emisoras que no necesite de su dispositivo.

ANDROID

Pandora

LOCALIZACIÓN Y SOLUCIÓN DE PROBLEMAS

Síntoma	Solución
Pandora	"CONNECT ERROR" La comunicación es inestable.
	"RATING ERROR" El registro con el pulgar arriba/abajo ha fracasado debido a conectividad a red insuficiente.
	"THUMBS N/A" El registro con el pulgar arriba/abajo no está permitido.
	"LICENSE ERROR" Está intentando acceder desde un país donde Pandora no está disponible.
iHeartRadio	No se pudo seleccionar iHeartRadio. Si se marca "Explicit Content" en [Account Settings] en la versión web de iHeartRadio, las emisoras personalizadas no estarán disponibles.
	"NOT CONNECTED" El enlace con la aplicación es imposible.
Spotify	"DISCONNECTED" El USB está desconectado de la unidad cabezal. Por favor asegúrese de que el dispositivo esté correctamente conectado a través de USB.
	"CONNECTING" <ul style="list-style-type: none"> Conectado a través del terminal de entrada USB: El dispositivo está conectado a la unidad cabezal. Por favor espere. Conectado a través de Bluetooth: El Bluetooth está desconectado. Por favor compruebe la conexión Bluetooth y asegúrese de que tanto el dispositivo como la unidad estén emparejados y conectados.
	"CHECK APP" La aplicación Spotify no está conectada correctamente, o el usuario no ha iniciado sesión. Finalice la aplicación Spotify, vuélvala a iniciar y, a continuación, inicie sesión en su cuenta de Spotify.
Radio SiriusXM®	"CH LOCKED LOCK CODE?" El canal seleccionado está bloqueado. Para desbloquearlo, ingrese el código de bloqueo correcto. (➔ 17)
	"CHAN UNSUB" Se ha seleccionado un canal al que no está suscrito. Para suscribirse, llame al 1-866-635-2349, en EE. UU., o al 1-877-438-9677, en Canadá. (➔ 15)
	"CH UNAVAIL" Se ha seleccionado un canal que no está disponible. Si desea más información acerca de la línea de canales SiriusXM, visite www.siriusxm.com .

Síntoma	Solución
Radio SiriusXM®	"CHECK ANTENNA" Verifique que la antena y su conexión estén en condiciones satisfactorias.
	"CHECK TUNER" Asegúrese de que el sintonizador para vehículos SiriusXM esté conectado a la unidad.
	"NO SIGNAL" Asegúrese de que la antena esté montada fuera del vehículo.
	"SUBSCRIPTION UPDATED – PRESS ENTER TO CONTINUE." Su suscripción ha sido actualizada. Para continuar, pulse la rueda de volumen.
	"CODE ERROR" Asegúrese de haber ingresado el código de acceso correcto. (➔ 17)
	"NO CONTENT" No existe suficiente contenido para iniciar TuneScan.
Bluetooth®	"SCAN CANCEL" TuneScan ha sido cancelado.
	No se detecta ningún dispositivo Bluetooth. <ul style="list-style-type: none"> Vuelva a buscar el dispositivo Bluetooth. Reinicie la unidad. (➔ 3)
	No es posible el emparejamiento de Bluetooth. <ul style="list-style-type: none"> Asegúrese de haber ingresado el mismo código PIN en la unidad y en el dispositivo Bluetooth. Elimine la información de emparejamiento de la unidad y del dispositivo Bluetooth; a continuación, vuelva a realizar el emparejamiento. (➔ 18)
	Se escucha ruido o eco durante una conversación telefónica. <ul style="list-style-type: none"> Ajuste la posición del micrófono. (➔ 18) Verifique el ajuste [ECHO CANCEL]. (➔ 20)
	La calidad del sonido del teléfono es baja. <ul style="list-style-type: none"> Reduzca la distancia entre la unidad y el dispositivo Bluetooth. Mueva el automóvil a un lugar donde exista mejor recepción de señal.
El método de llamada de voz no funciona. <ul style="list-style-type: none"> Utilice el método de llamada de voz en un entorno con menos bullicio. Reduzca la distancia al micrófono cuando pronuncia el nombre. Asegúrese de utilizar la misma voz que la etiqueta de voz registrada. 	

LOCALIZACIÓN Y SOLUCIÓN DE PROBLEMAS

Síntoma	Solución
El sonido se interrumpe o se omite durante la reproducción de un reproductor de audio Bluetooth.	<ul style="list-style-type: none">• Reduzca la distancia entre la unidad y el reproductor de audio Bluetooth.• Apague la unidad y vuelva a encenderla; intente conectar nuevamente.• Otros dispositivos Bluetooth pueden estar intentando conectarse a la unidad.
No se puede controlar el reproductor de audio Bluetooth conectado.	<ul style="list-style-type: none">• Verifique si el reproductor de audio Bluetooth conectado es compatible con Audio/Video Remote Control Profile (AVRCP). (Consulte las instrucciones del reproductor de audio.)• Desconecte y vuelva a conectar el reproductor Bluetooth.
"DEVICE FULL"	Se alcanzó la cantidad límite de dispositivos registrados. Vuelva a intentarlo después de eliminar algún dispositivo innecesario. (➔ 22, DEVICE DELETE)
"N/A VOICE TAG"	Asegúrese de utilizar la misma voz que la etiqueta de voz registrada.
"NOT SUPPORT"	El teléfono conectado no es compatible con la función de reconocimiento de voz ni con la de transferencia de la guía telefónica.
"NO ENTRY"/"NO PAIR"	No hay ningún dispositivo registrado conectado/localizado a través de Bluetooth.
"ERROR"	Inténtelo nuevamente. Si vuelve a aparecer "ERROR", verifique si el dispositivo es compatible con la función que está intentando utilizar.
"NO INFO"/"NO DATA"	El dispositivo Bluetooth no puede obtener la información de contacto.
"HF ERROR XX"/ "BT ERROR"	Reinicialice la unidad y vuelva a intentar la operación. Si con esto no se consigue resolver el problema, póngase en contacto con su centro de servicio más cercano.
"SWITCHING NG"	Los teléfonos conectados no son compatibles con la función cambio de teléfono.

Bluetooth®

REFERENCIAS

■ Mantenimiento

Limpeza de la unidad

Limpe la suciedad de la placa frontal con un paño suave o paño de sílica seca.

Limpeza del conector

Desmonte la placa frontal y limpie el conector con un palillo de algodón, teniendo cuidado de no dañarlo.



Conector (en el reverso de la placa frontal)

■ Más información

Para:

- Últimas actualizaciones de firmware y lista de los últimos elementos compatibles
- Aplicación original KENWOOD
- Cualquier otra información más reciente

Visite <www.kenwood.com/cs/ce/>.

Archivos reproducibles

- Archivos de audio que pueden reproducirse para el dispositivo de clase de almacenamiento masivo USB: MP3 (.mp3), WMA (.wma), AAC (.aac), AAC (.m4a), WAV (.wav), FLAC (.flac)
 - Sistema de archivos del dispositivo USB reproducible: FAT12, FAT16, FAT32
- Aunque los archivos de audio cumplan con los criterios mencionados arriba, la reproducción podría no ser posible dependiendo de los tipos o condiciones del medio o dispositivo.
- Para obtener información detallada y notas acerca de los archivos de audio que pueden reproducirse, visite <www.kenwood.com/cs/ce/audiofile/>

Acerca de los dispositivos USB

- No es posible conectar un dispositivo USB a través de un concentrador USB.
- La conexión con un cable de más de 5 m de largo puede ocasionar una reproducción anormal.
- Esta unidad no puede reconocer ningún dispositivo USB cuyo régimen sea distinto de 5 V y que exceda de 1,5 A.

REFERENCIAS

Acerca del iPod/iPhone

- A través de USB:
Made for
 - iPod touch (5th y 6th generation)
 - iPod nano (7th generation)
 - iPhone 4S, 5, 5S, 5C, 6, 6 Plus, 6S, 6S Plus, SE, 7, 7 Plus
- A través de Bluetooth:
Made for
 - iPod touch (5th y 6th generation)
 - iPhone 4S, 5, 5S, 5C, 6, 6 Plus, 6S, 6S Plus, SE, 7, 7 Plus
- El iPod no se puede utilizar si se visualiza "KENWOOD" o "✓" en el iPod.
- Según la versión del sistema operativo del iPod/iPhone, algunas funciones podrían no estar disponibles en esta unidad.

Acerca del dispositivo Android

- Esta unidad es compatible con Android OS 4.1 y superior.
- Algunos dispositivos Android (con OS 4.1 y superior) pueden no ser completamente compatibles con Android Open Accessory (AOA) 2.0.
- Si el dispositivo Android es compatible con dispositivos de clase de almacenamiento masivo y con AOA 2.0, esta unidad siempre reproducirá con prioridad a través de AOA 2.0.

Acerca de Pandora

- Pandora está disponible sólo en algunos países.
Para obtener más información, visite <<http://www.pandora.com/legal>>.
- Debido a que el servicio de radio por Internet Pandora es de un tercero, las especificaciones se encuentran sujetas a cambios sin previo aviso. Por consiguiente, la compatibilidad podría verse afectada, y alguno o todos los servicios podrían dejar de estar disponibles.
- Algunas funciones de Pandora no están disponibles desde esta unidad.
- Si tiene alguna duda sobre el uso de esta aplicación, póngase en contacto con pandora-support@pandora.com.

Acerca de iHeartRadio

- Debido a que iHeartRadio® es un servicio de terceros, las especificaciones se encuentran sujetas a cambios sin previo aviso. Por consiguiente, la compatibilidad podría verse afectada, y alguno o todos los servicios podrían dejar de estar disponibles.
- Algunas funciones de iHeartRadio® no se pueden controlar desde esta unidad.

Acerca de Spotify

- La aplicación Spotify es compatible con:
 - iPhone 4S, 5, 5S, 5C, 6, 6 Plus, 6S, 6S Plus, SE, 7, 7 Plus (iOS 8 o superior)
 - iPod touch (5th y 6th generation)
 - Android OS 4.0.3 o superior
- Debido a que Spotify es un servicio de terceros, las especificaciones se encuentran sujetas a cambios sin previo aviso. Por consiguiente, la compatibilidad podría verse afectada, y alguno o todos los servicios podrían dejar de estar disponibles.
- Algunas funciones de Spotify no están disponibles desde esta unidad.
- Si tiene alguna duda sobre el uso de esta aplicación, póngase en contacto con <www.spotify.com>.

Acerca de Bluetooth

- Dependiendo de la versión Bluetooth del dispositivo, algunos dispositivos pueden no conectarse a esta unidad.
- Esta unidad puede no funcionar con algunos dispositivos Bluetooth.
- Las condiciones de la señal varían dependiendo del entorno.

Acerca de la Tecnología HD Radio™

HD2/HD3

- Junto a las emisoras principales tradicionales existen canales FM locales adicionales. Estos canales HD2/HD3 ofrecen música original nueva, así como cortes profundos en el género tradicional.

Digital Sound

- Sonido digital de calidad CD. La tecnología HD Radio permite que las emisoras de radio locales puedan emitir señales digitales claras. La banda AM suena como la FM actual, y la FM suena como un CD.

Program Info

- La Información de Programa proporciona el nombre de la canción, nombre del artista, ID de la emisora y otros datos pertinentes para enriquecer su experiencia auditiva.

Emergency Alerts

- La alerta de emergencia proporciona al público mensajes de importancia vital para salvar vidas durante situaciones de emergencia.

REFERENCIAS

Cambiar la información en pantalla

Cada vez que pulsa **DISP**, la información en pantalla cambia.

- Si la información no está disponible o no está registrada, aparecerá "NO TEXT", "NO INFO", u otra información (por ej., nombre de la emisora, tiempo de reproducción).

Nombre de la fuente	KMM-BT522HD / KMM-BT322U / KMM-BT322 / KMR-M322BT
Información en pantalla	
STANDBY	Nombre de la fuente (Fecha/Reloj)*1 → (*2) → (vuelta al comienzo)
HD RADIO	(Para KMM-BT522HD) (Para emisoras digitales solamente) Nombre de la emisora (Fecha/Reloj)*1 → Título de la canción (Artista) → Título de la canción (Título del álbum) → Título de la canción (Fecha/Reloj)*1 → Frecuencia (Fecha/Reloj)*1 → (vuelta al comienzo) (Solo para emisoras del FM Radio Broadcast Data System) Nombre de la emisora (Fecha/Reloj)*1 → Radio texto+ (R.TEXT+/Artista) → Radio texto+ (R.TEXT+/Título del álbum) → Título de la canción (Fecha/Reloj)*1 → Frecuencia (Fecha/Reloj)*1 → (vuelta al comienzo)
RADIO	(Para KMM-BT322U / KMM-BT322 / KMR-M322BT) Frecuencia (Fecha/Reloj)*1 → (*2) → (vuelta al comienzo) (Solo para emisoras de FM Radio Broadcast Data System/Radio Data System) Nombre de la emisora (Fecha/Reloj)*1 → (*2) → Radio texto (Fecha/Reloj)*1 → Radio texto+ (R.TEXT+) → Título de la canción (Artista) → Título de la canción (Fecha/Reloj)*1 → Frecuencia (Fecha/Reloj)*1 → (vuelta al comienzo)
USB FRONT/ USB REAR/USB	(Para archivos MP3/WMA/AAC/WAV/FLAC) Título de la canción (Artista) → (*2) → Título de la canción (Título del álbum) → Título de la canción (Fecha/Reloj)*1 → Nombre del archivo (Nombre de la carpeta) → Nombre del archivo (Fecha/Reloj)*1 → Tiempo de reproducción (Fecha/Reloj)*1 → (vuelta al comienzo)

Nombre de la fuente	KMM-BT522HD / KMM-BT322U / KMM-BT322 / KMR-M322BT
	Información en pantalla
iPod FRONT/iPod REAR/ iPod USB/iPod BT o ANDROID FRONT/ ANDROID REAR/ANDROID	Cuando se selecciona [MODE OFF]/[BROWSE MODE] (↔ 10) : Título de la canción (Artista) → (*2) → Título de la canción (Nombre del álbum) → Título de la canción (Fecha/Reloj)*1 → Tiempo de reproducción (Fecha/Reloj)*1 → (vuelta al comienzo)
PANDORA FRONT/PANDORA REAR/PANDORA/PANDORA BT	(Excepto para KMM-BT322) Nombre de la emisora (Fecha/Reloj)*1 → Emisora de radio/compartida (Fecha/Reloj)*1 → Título de la canción (Artista) → Título de la canción (Título del álbum) → Título de la canción (Fecha/Reloj)*1 → Tiempo de reproducción (Fecha/Reloj)*1 → (vuelta al comienzo)
IHEARTRADIO-F/ IHEARTRADIO-R/IHEARTRADIO	(Excepto para KMM-BT322) Nombre de la emisora (Fecha/Reloj)*1 → Título de la canción (Artista) → Título de la canción (Fecha/Reloj)*1 → (vuelta al comienzo)
SPOTIFY FRONT/SPOTIFY REAR/ SPOTIFY/SPOTIFY BT	Título del contexto (Fecha/Reloj)*1 → (*2) → Título de la canción (Artista) → Título de la canción (Nombre del álbum) → Título de la canción (Fecha/Reloj)*1 → Tiempo de reproducción (Fecha/Reloj)*1 → (vuelta al comienzo)
SIRIUS XM	(Excepto para KMM-BT322) Número de canal (Estado) → Nombre del canal (Estado) → Nombre del artista (Estado) → Título de la canción (Estado) → Información del contenido (Estado) → Nombre de la categoría (Estado) → Reloj (Estado) → (vuelta al comienzo)
BT AUDIO	Título de la canción (Artista) → (*2) → Título de la canción (Nombre del álbum) → Título de la canción (Fecha/Reloj)*1 → Tiempo de reproducción (Fecha/Reloj)*1 → (vuelta al comienzo)
AUX	Nombre de la fuente (Fecha/Reloj)*1 → (*2) → (vuelta al comienzo)

*1 La batería y la fuerza de la señal del dispositivo Bluetooth se visualizarán si **[BATT/SIGNAL]** está configurada en **[AUTO]**. (↔ 20)

*2 Sólo para **KMM-BT322**: Apague la información visualizada.

REFERENCIAS

Nombre de la fuente	KMM-BT240U / KMM-BT222U
	Información en pantalla
STANDBY	Nombre de la fuente ➔ Reloj ➔ (vuelta al comienzo)
RADIO	Frecuencia ➔ Reloj ➔ (vuelta al comienzo)
	(Solo para FM Radio Broadcast Data System) Nombre de la emisora ➔ Radio texto ➔ Radio texto+ ➔ Título de la canción/Artista ➔ Frecuencia ➔ Reloj ➔ (vuelta al comienzo)
USB	(Para archivos MP3/WMA/AAC/WAV/FLAC) Título de la canción/Artista ➔ Título del álbum/Artista ➔ Nombre de la carpeta ➔ Nombre del archivo ➔ Tiempo de reproducción ➔ Reloj ➔ (vuelta al comienzo)
iPod USB/iPod BT or ANDROID	Cuando se selecciona [MODE OFF]/[BROWSE MODE] (↔ 10): Título de la canción/Artista ➔ Título del álbum/Artista ➔ Tiempo de reproducción ➔ Reloj ➔ (vuelta al comienzo)
PANDORA/PANDORA BT	Nombre de la emisora ➔ Emisora de radio/compartida ➔ Título de la canción ➔ Artista ➔ Título del álbum ➔ Tiempo de reproducción ➔ Reloj ➔ (vuelta al comienzo)
IHEARTRADIO	Nombre de la emisora ➔ Título de la canción/Artista ➔ Reloj ➔ (vuelta al comienzo)
SPOTIFY/SPOTIFY BT	Título del contexto ➔ Título de la canción ➔ Nombre del artista ➔ Nombre del álbum ➔ Tiempo de reproducción ➔ Reloj ➔ (vuelta al comienzo)
BT AUDIO	Título de la canción/Artista ➔ Título del álbum/Artista ➔ Tiempo de reproducción ➔ Reloj ➔ (vuelta al comienzo)
AUX	Nombre de la fuente ➔ Reloj ➔ (vuelta al comienzo)

INSTALACIÓN/CONEXIÓN

▲ Advertencia

- La unidad puede utilizarse solamente con una fuente de alimentación de 12 V CC con negativo a masa.
- Desconecte el terminal negativo de la batería antes de realizar el cableado y el montaje.
- Para evitar un cortocircuito, no conecte el cable de la batería (amarillo) ni el cable de encendido (rojo) al chasis del vehículo o cable de conexión a masa (negro).
- Para evitar cortocircuitos:
 - Utilice una cinta de vinilo para aislar los cables no conectados
 - Asegúrese de volver a conectar a masa esta unidad al chasis del automóvil después de la instalación.
 - Para proteger los cables, asegúrelos con abrazaderas de cables y con una cinta de vinilo, enrolle los cables que entran en contacto con partes metálicas.

▲ Precaución

- Para fines de seguridad, deje que un profesional realice el cableado y el montaje. Consulte con un distribuidor de productos de audio para automóviles.
- Instale esta unidad en la consola de su vehículo. No toque las partes metálicas de la unidad durante o un poco después del uso de la unidad. Las partes metálicas, tales como el disipador de calor o la carcasa, pueden estar muy calientes.
- No conecte los cables ⊖ de los altavoces al chasis del vehículo, al cable de conexión a masa (negro) o en paralelo.
- Monte la unidad a un ángulo de menos de 30°.
- Si el mazo de conductores de su vehículo no dispone de terminal de encendido, conecte el cable de encendido (rojo) al terminal de la caja de fusibles del vehículo, el cual suministrará una alimentación de 12 V CC y podrá conectarse y desconectarse mediante la llave de encendido.
- Mantenga todos los cables alejados de las partes metálicas disipadoras de calor.
- Después de instalar la unidad, compruebe que las lámparas de freno, las luces intermitentes, el limpiaparabrisas, etc. funcionen satisfactoriamente.
- Si se funde el fusible, en primer lugar asegúrese de que los cables no estén en contacto con el chasis del vehículo y, a continuación, reemplace el fusible usado por otro del mismo régimen.

Procedimiento básico

- 1 Quite la llave del interruptor de encendido; después, desconecte el terminal ⊖ de la batería del automóvil.
- 2 Conecte los cables correctamente.
Consulte Conexión del cableado. (↔ 37)
- 3 Instale la unidad en su automóvil.
Consulte Instalación de la unidad (montaje en el tablero). (↔ 36)
- 4 Conecte el terminal ⊖ de la batería del automóvil.
- 5 Pulse **SRC** para encender la unidad.
- 6 Extraiga la placa frontal y reinicialice la unidad en menos de 5 segundos. (↔ 3)

Instalación de la unidad (montaje en el tablero)

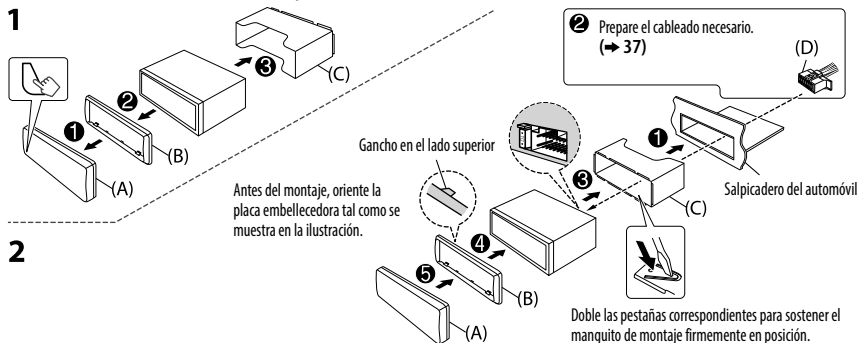

Cuando instale sin el manguito de montaje

- 1 Retire de la unidad, el manguito de montaje y la placa embellecedora.
 - 2 Alinee los orificios de la unidad (en ambos lados) con la ménsula de montaje del vehículo y asegure la unidad con los tornillos (suministrado/disponibles en el mercado).
- ▲ Utilice solo los tornillos especificados. El uso de tornillos incorrectos puede dañar la unidad.

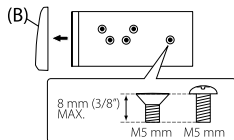

Cómo desmontar la unidad

- 1 Desmonte la placa frontal.
- 2 Retire la placa embellecedora.
- 3 Inserte las herramientas de extracción hasta el fondo de las ranuras a ambos lados y, a continuación, siga la dirección de las flechas, como se muestra en la ilustración.

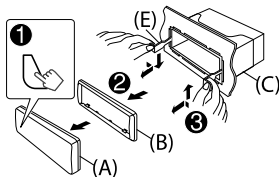

Lista de piezas para la instalación

(A) Placa frontal

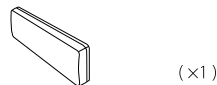

(B) Placa embellecedora



(C) Manguito de montaje



(D) Mazo de conductores



(E) Herramienta de extracción



(F) Tornillos (suministrados para KMM-BT322)

- M5 x 8 mm (x4)
- M5 x 8 mm (x4)
- M4 x 8 mm (x1)

INSTALACIÓN/CONEXIÓN

Conexión del cableado

IMPORTANTE : Se recomienda instalar la unidad con un mazo de cables disponible en el mercado que sea adecuado para su automóvil y, para fines de seguridad, deje esta tarea en manos de profesionales. Consulte con un distribuidor de productos de audio para automóviles.

Quando conecte a un amplificador externo, conecte su cable de tierra al chasis del vehículo para evitar daños en la unidad.

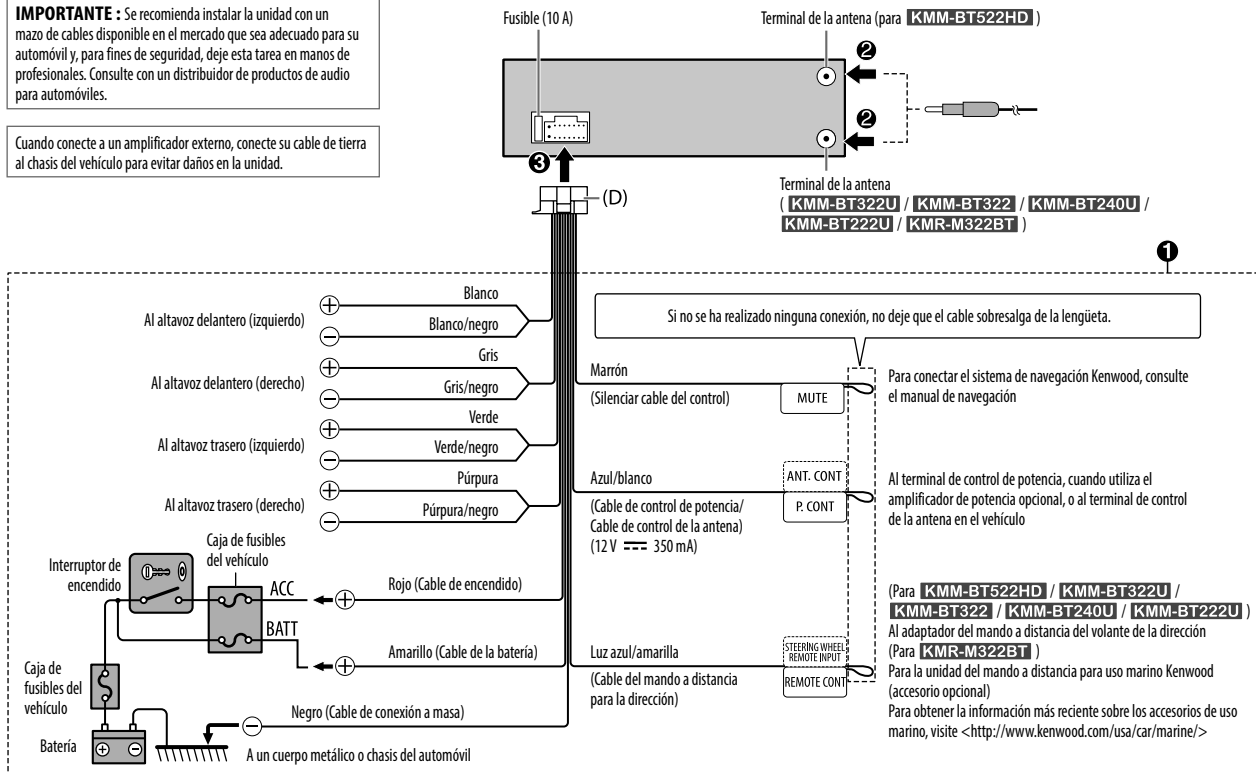

INSTALACIÓN/CONEXIÓN

Conexión de componentes externos

KMM-BT522HD

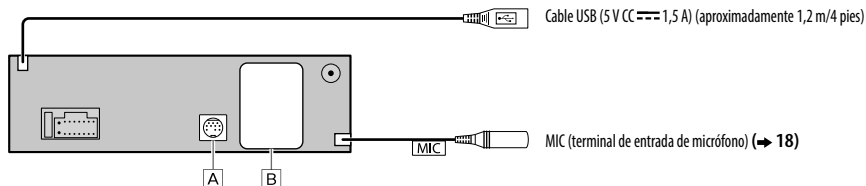

KMM-BT322U KMR-M322BT

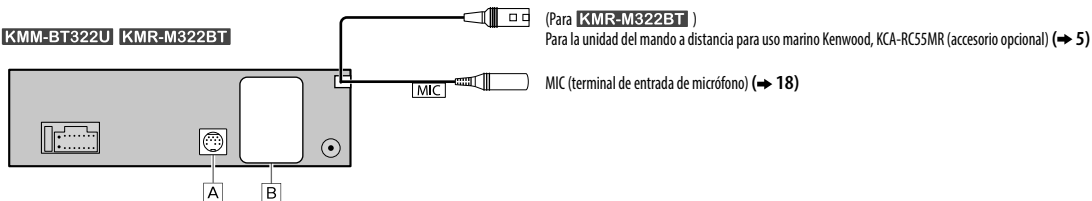

KMM-BT322 KMM-BT240U KMM-BT222U

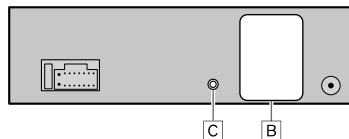

A Puerto de expansión (12 V \approx 500 mA)
Al sintonizador para vehículos SiriusXM opcional (disponible en el mercado) (➔ 15)

B Terminales de salida

KMM-BT522HD / KMM-BT322U /
KMM-BT322 / KMR-M322BT

KMM-BT240U /
KMM-BT222U



C Jack de entrada de micrófono (➔ 18)

ESPECIFICACIONES

Sintonizador

FM	Gama de frecuencias	KMM-BT522HD / KMM-BT322U / KMM-BT240U / KMM-BT222U / KMR-M322BT : 87,9 MHz — 107,9 MHz (espacio 200 kHz) KMM-BT322 : 87,5 MHz — 108,0 MHz (espacio 50 kHz)
	Sensibilidad útil (Relación señal/ ruido = 30 dB)	KMM-BT322U / KMM-BT240U / KMM-BT222U / KMR-M322BT / KMM-BT322 : 8,2 dBf (0,71 µV/75 Ω) KMM-BT522HD : 7,2 dBf (0,63 µV/75 Ω)
	Sensibilidad de silenciamiento (DIN S/N = 46 dB)	KMM-BT522HD : 15,2 dBf (1,58 µV/75 Ω) KMM-BT322U / KMM-BT322 / KMM-BT240U / KMM-BT222U / KMR-M322BT : 17,2 dBf (2,0 µV/75 Ω)
	Respuesta de frecuencia (±3 dB)	Emisión de HD Radio: 20 Hz — 20 kHz Emisión Convencional: 30 Hz — 15 kHz
	Relación señal a ruido	Emisión de HD Radio: 75 dB (STEREO) Emisión Convencional: KMM-BT522HD : 68 dB (MONO) KMM-BT322U / KMM-BT322 / KMM-BT240U / KMM-BT222U / KMR-M322BT : 64 dB (MONO)
Separación estéreo (1 kHz)	40 dB	
AM	Gama de frecuencias	530 kHz — 1 700 kHz (espacio 10 kHz)
	Sensibilidad útil (Relación señal/ ruido = 20 dB)	29 dBµ (28,2 µV)
	Respuesta de frecuencia (±3 dB)	Emisión de HD Radio: 40 Hz — 15 kHz
	Relación señal a ruido	Emisión de HD Radio: 70 dB (STEREO)

USB

Estándar USB	USB 1.1, USB 2.0 Alta velocidad
Sistema de archivos	FAT12/16/32
Corriente máxima de alimentación	5V CC $\overline{\text{---}}$ 1,5 A
Respuesta de frecuencia (±1 dB)	20 Hz — 20 kHz
Relación señal a ruido (1 kHz)	105 dB
Gama dinámica	90 dB
Separación de canales	85 dB
MP3 decodificado	Compatible con MPEG-1/2 Audio Layer-3
WMA decodificado	Compatible con Windows Media Audio
AAC decodificado	Archivos AAC-LC ".aac", ".m4a"
WAV decodificado	PCM lineal
FLAC decodificado	Archivo FLAC (Hasta 96 kHz/24 bits)

Bluetooth

Versión	Bluetooth 3.0
Gama de frecuencias	2,402 GHz — 2,480 GHz
Potencia de salida	Clase de potencia 2 +4 dBm (MÁX), 0 dBm (AVE)
Alcance máximo de comunicación	En línea recta, aproximadamente 10 m (32,8 ft)
Perfil	HFP 1.6 (Perfil manos libres) A2DP (Perfil Avanzado de Distribución de Audio) AVRCP 1.5 (Perfil de mando a distancia de Audio/Video) SPP (Perfil del puerto en serie) PBAP (Perfil de acceso a la guía telefónica)

ESPECIFICACIONES

Auxiliar	Respuesta de frecuencia (± 3 dB)	20 Hz — 20 kHz
	Voltaje de entrada máximo	1 000 mV
	Impedancia de entrada	30 k Ω
Audio	Potencia de salida máxima	50 W \times 4
	Potencia en todo el ancho de banda	22 W \times 4 (a menos del 1 % THD)
	Impedancia del altavoz	4 Ω — 8 Ω
	Acción tonal	Banda 1: 62,5 Hz \pm 9 dB Banda 2: 100 Hz \pm 9 dB Banda 3: 160 Hz \pm 9 dB Banda 4: 250 Hz \pm 9 dB Banda 5: 400 Hz \pm 9 dB Banda 6: 630 Hz \pm 9 dB Banda 7: 1 kHz \pm 9 dB Banda 8: 1,6 kHz \pm 9 dB Banda 9: 2,5 kHz \pm 9 dB Banda 10: 4 kHz \pm 9 dB Banda 11: 6,3 kHz \pm 9 dB Banda 12: 10 kHz \pm 9 dB Banda 13: 16 kHz \pm 9 dB
	Nivel de salida de preamplificador/ carga	KMM-BT522HD / KMR-M322BT : 4 000 mV/10 k Ω KMM-BT322U / KMM-BT322 / KMM-BT240U / KMM-BT222U : 2 500 mV/10 k Ω (USB)
	Impedancia de salida de preamplificador	\leq 600 Ω

General	Voltaje de trabajo	14,4 V (10,5 V — 16 V admisibles)
	Consumo de corriente máxima	10 A
	Gama de temperaturas de funcionamiento	-10°C — +60°C
	Tamaño de instalación (An \times Al \times F)	182 mm \times 53 mm \times 100 mm (7-3/16 pulgada \times 2-1/16 pulgada \times 3-15/16 pulgada)
Peso neto (incluyendo placa embellecedora, manguito de montaje)	KMM-BT322U / KMM-BT322 : 0,6 kg (1,4 lbs) KMM-BT240U / KMM-BT222U : 0,6 kg (1,3 lbs) KMR-M322BT / KMM-BT522HD : 0,7 kg (1,5 lbs)	

Sujeto a cambios sin previo aviso.

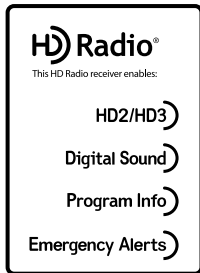

- Microsoft and Windows Media are either registered trademarks or trademarks of Microsoft Corporation in the United States and/or other countries.
- HD Radio Technology manufactured under license from iBiquity Digital Corporation. U.S. and Foreign Patents. For patents see <http://dts.com/patents>. HD Radio™ and the HD, HD Radio, and “ARC” logos are registered trademarks or trademarks of iBiquity Digital Corporation in the United States and/or other countries.
- “Made for iPod,” and “Made for iPhone” mean that an electronic accessory has been designed to connect specifically to iPod, or iPhone, respectively, and has been certified by the developer to meet Apple performance standards. Apple is not responsible for the operation of this device or its compliance with safety and regulatory standards. Please note that the use of this accessory with iPod or iPhone may affect wireless performance.
- iPhone, iPod, iPod classic, iPod nano, and iPod touch are trademarks of Apple Inc., registered in the U.S. and other countries.
- Lightning is a trademark of Apple Inc.
- Pandora, the Pandora logo, and the Pandora trade dress are trademarks or registered trademarks of Pandora Media, Inc., used with permission.
- iHeartRadio® and iHeartAuto™ are trademarks owned by iHeartMedia, Inc. All uses are authorized under license.
- SPOTIFY and the Spotify logo are among the registered trademarks of Spotify AB.
- Sirius, XM and all related marks and logos are trademarks of Sirius XM Radio Inc. All rights reserved.
- The “AAC” logo is a trademark of Dolby Laboratories.
- Android is trademark of Google Inc.
- The Bluetooth® word mark and logos are registered trademarks owned by Bluetooth SIG, Inc. and any use of such marks by JVC KENWOOD Corporation is under license. Other trademarks and trade names are those of their respective owners.
- Qualcomm aptX is a product of Qualcomm Technologies International, Ltd. Qualcomm is a trademark of Qualcomm Incorporated, registered in the United States and other countries, used with permission. aptX is a trademark of Qualcomm Technologies International, Ltd., registered in the United States and other countries, used with permission.