



ENGLISH  
FRANÇAIS  
ESPAÑOL

## KW-R940BTS

---

CD RECEIVER

### INSTRUCTION MANUAL

RÉCEPTEUR CD

### MANUEL D'INSTRUCTIONS

RECEPTOR CON CD

### MANUAL DE INSTRUCCIONES

JVCKENWOOD Corporation

## KW-X840BTS

---

DIGITAL MEDIA RECEIVER

### INSTRUCTION MANUAL

RÉCEPTEUR MULTIMÉDIA NUMÉRIQUE

### MANUEL D'INSTRUCTIONS

RECEPTOR DE MEDIOS DIGITALES

### MANUAL DE INSTRUCCIONES

**For customer Use:**

Enter below the Model No. and Serial No. which are located on the top or bottom of the cabinet. Retain this information for future reference.

Model No. \_\_\_\_\_

Serial No. \_\_\_\_\_

**KW-R940BTS:****CAUTION**

Use of controls or adjustments or performance of procedures other than those specified herein may result in hazardous radiation exposure.

In compliance with Federal Regulations, following are reproductions of labels on, or inside the product relating to laser product safety.

JVCKENWOOD Corporation  
2967-3, ISHIKAWA-MACHI,  
HACHIOJI-SHI, TOKYO, JAPAN

THIS PRODUCT COMPLIES WITH DHHS RULES 21CFR  
SUBCHAPTER J IN EFFECT AT DATE OF MANUFACTURE.

Location : Top Plate

**Información acerca de la eliminación de equipos eléctricos y electrónicos al final de la vida útil (aplicable a los países que hayan adoptado sistemas independientes de recogida de residuos)**

Los productos con el símbolo de un contenedor con ruedas tachado no podrán ser desechados como residuos domésticos. Los equipos eléctricos y electrónicos al final de la vida útil, deberán ser reciclados en instalaciones que puedan dar el tratamiento adecuado a estos productos y a sus subproductos residuales correspondientes. Póngase en contacto con su administración local para obtener información sobre el punto de recogida más cercano. Un tratamiento correcto del reciclaje y la eliminación de residuos ayuda a conservar los recursos y evita al mismo tiempo efectos perjudiciales en la salud y el medio ambiente.

**Informação sobre a eliminação de pilhas**

Este produto não deve ser eliminado como lixo doméstico geral. Devolva a pilha usada ao revendedor ou entidade autorizada para que a mesma seja devolvida ao fabricante ou importador.

A reciclagem e a eliminação de lixo de maneira apropriada ajudarão a conservar os recursos naturais ao mesmo tempo que prevenirão os efeitos prejudiciais à nossa saúde e ao meio ambiente.

**CALIFORNIA, USA ONLY**

This product contains a CR Coin Cell Lithium Battery which contains Perchlorate Material—special handling may apply. See [www.dtsc.ca.gov/hazardouswaste/perchlorate](http://www.dtsc.ca.gov/hazardouswaste/perchlorate)

**FCC CAUTION**

Changes or modifications not expressly approved by the party responsible for compliance could void the user's authority to operate the equipment.

NOTE: This equipment has been tested and found to comply with the limits for a Class B digital device, pursuant to part 15 of the FCC Rules. These limits are designed to provide reasonable protection against harmful interference in a residential installation. This equipment generates, uses and can radiate radio frequency energy and, if not installed and used in accordance with the instructions, may cause harmful interference to radio communications. However, there is no guarantee that interference will not occur in a particular installation. If this equipment does cause harmful interference to radio or television reception, which can be determined by turning the equipment off and on, the user is encouraged to try to correct the interference by one or more of the following measures:

- Reorient or relocate the receiving antenna.
- Increase the separation between the equipment and receiver.
- Connect the equipment into an outlet on a circuit different from that to which the receiver is connected.
- Consult the dealer or an experienced radio/TV technician for help.

**Supplier's Declaration of Conformity**

Trade Name: JVC  
Products: CD RECEIVER  
Model Name: KW-R940BTS  
Products: DIGITAL MEDIA RECEIVER  
Model Name: KW-X840BTS  
Responsible Party: JVCKENWOOD USA CORPORATION  
2201 East Dominguez Street, Long Beach, CA 90810, U.S.A.  
PHONE: 310 639-9000

THIS DEVICE COMPLIES WITH PART 15 OF THE FCC RULES. OPERATION IS SUBJECT TO THE FOLLOWING TWO CONDITIONS:

- (1) THIS DEVICE MAY NOT CAUSE HARMFUL INTERFERENCE, AND
- (2) THIS DEVICE MUST ACCEPT ANY INTERFERENCE RECEIVED, INCLUDING INTERFERENCE THAT MAY CAUSE UNDESIRABLE OPERATION.

### IC (Industry Canada) Caution

This device contains licence-exempt transmitter(s)/receiver(s) that comply with Innovation, Science and Economic Development Canada's licence-exempt RSS(s). Operation is subject to the following two conditions:

1. This device may not cause interference.
2. This device must accept any interference, including interference that may cause undesired operation of the device.

### Attention de l'IC (Industrie Canada)

L'émetteur/récepteur exempt de licence contenu dans le présent appareil est conforme aux CNR d'Innovation, Sciences et Développement économique Canada applicables aux appareils radio exempts de licence. L'exploitation est autorisée aux deux conditions suivantes :

1. L'appareil ne doit pas produire de brouillage.
2. L'appareil doit accepter tout brouillage radioélectrique subi, même si le brouillage est susceptible d'en compromettre le fonctionnement.

Contains Bluetooth Module	FCC ID:	ZWY88112
	IC ID:	12033A-88112

This transmitter must not be co-located or operated in conjunction with any other antenna or transmitter.

### CAUTION

This equipment complies with FCC/IC radiation exposure limits set forth for an uncontrolled environment and meets the FCC radio frequency (RF) Exposure Guidelines and RSS-102 of the IC radio frequency (RF) Exposure rules. This equipment should be installed and operated keeping the radiator at least 20 cm or more away from person's body.

### ATTENTION

Cet équipement est conforme aux limites d'exposition aux rayonnements énoncées pour un environnement non contrôlé et respecte les règles des radioélectriques (RF) de la FCC lignes directrices d'exposition et d'exposition aux fréquences radioélectriques (RF) CNR-102 de l'IC. Cet équipement doit être installé et utilisé en gardant une distance de 20 cm ou plus entre le radiateur et le corps humain.

### Para cumplimiento de la IFT:

"La operación de este equipo está sujeta a las siguientes dos condiciones:

- (1) es posible que este equipo o dispositivo no cause interferencia perjudicial y
- (2) este equipo o dispositivo debe aceptar cualquier interferencia, incluyendo la que pueda causar su operación no deseada"

## SOFTWARE LICENSE AGREEMENT

The software embedded in the Product (hereinafter the "Licensed Software") provided by Licensor is copyrighted to or sublicensable by the Licensor, and this Agreement provides for the terms and conditions which Users shall follow in order to use the Licensed Software.

The User shall use the Licensed Software by agreeing with the terms of this Software License Agreement. This Agreement shall be deemed completed at the time the User (hereinafter the "User") initially used the Product in which the "Licensed Software" is embedded.

The Licensed Software may include the software which has been licensed to the Licensor directly or indirectly from any third party. In such case, some third parties require the Users to follow their conditions for use separately from this Software License Agreement. Such software shall not be subject to this Agreement, and the Users are urged to read the "Important Notice concerning the Software" to be provided separately below.

### Article 1 General Provision

The Licensor shall grant to the User a non-exclusive and non-transferable (other than the exceptional case referred to in Article 3, Paragraph 1) licensed to use the Licensed Software within the country of the User. (the country where the User bought the Product (hereinafter the "Country"))

### Article 2 License

1. The license granted under this Agreement shall be the right to use the Licensed Software in the Product.
2. The User shall not duplicate, copy, modify, add, translate or otherwise alter, or lease the Licensed Software and any related documents, whether in whole or in part.
3. The use of the Licensed Software shall be limited to personal purpose, and the Licensed Software shall not be distributed, licensed or sub-licensed whether it is for commercial purpose or not.
4. The User shall use the Licensed Software according to the directions described in the operation manual or help file, and is prohibited to use or duplicate any data in a manner violating the Copyright Law or any other laws and regulations by applying whole or a part of the Licensed Software.

### Article 3 Conditions for Grant of License

1. When the User transfers the Product, it may also transfer the license to use the Licensed Software embedded in the Product (including any related materials, updates and upgrades) on condition that no original, copies or related materials continue in the possession of the User, and that the User shall cause the transferee to comply with this Software License Agreement.
2. The User shall not carry out reverse engineering, disassembling, decompiling or any other code analysis works in connection with the Licensed Software.

#### **Article 4 Right pertaining to the Licensed Software**

Any and all copyrights and other rights pertaining to the Licensed Software and related documents shall belong to the Licensor or the original holder of the right who granted to the Licensor the license or sublicense for the Licensed Software (hereinafter the "Original Rightholder"), and the User shall not be entitled to any right other than the license granted hereunder, in respect of the Licensed Software and any related documents.

#### **Article 5 Indemnification of Licensor**

1. Neither the Licensor nor the Original Rightholder shall be liable for any damage incurred by the User or any third party due to the exercise of the license granted to the User under this Agreement, unless otherwise restricted by law.
2. The Licensor will offer no guarantee for the merchantability, convertibility and consistency with certain objective of the Licensed Software.

#### **Article 6 Liability to Third Party**

If any dispute has arisen with any third party due to an infringement upon a copyright, patent or any other intellectual property right that was caused by the User's use of the Licensed Software, the User shall settle such dispute at its own cost and hold the Licensor and the Original Rightholder harmless from any inconvenience it may cause.

#### **Article 7 Confidentiality**

The User shall keep the confidentiality of such portion of the Licensed Software, related documents thereof or any other information to be granted under this Agreement, as well as the conditions of this Agreement as has not yet entered the public domain, and shall not disclose or divulge the same to any third party without approval of the Licensor.

#### **Article 8 Termination**

In case the User falls under any of the events described in the following items, the Licensor may immediately terminate this Agreement or claim that the User compensates for the damage incurred by the Licensor due to such event:

- (1) when the User violated any provision of this Agreement; or
- (2) when a petition has been filed against the User for an attachment, provisional attachment, provisional disposition or any other compulsory execution.

#### **Article 9 Destruction of the Licensed Software**

If this Agreement is terminated pursuant to the provision of Article 8, the User shall destroy the Licensed Software, any related documents and copies thereof within two (2) weeks from such date of termination.

#### **Article 10 Protection of Copyright**

1. The copyright and all the other intellectual property rights relating to the Licensed Software shall belong to the Licensor and the Original Rightholder, and in no event shall they be under the ownership of the User.
2. The User shall, whenever it uses the Licensed Software, comply with any laws relating to the copyright and other intellectual property rights.

#### **Article 11 Export Restriction**

1. It is prohibited to export the Licensed Software and any related documents outside the country of the User (including transmission thereof outside the country of the User via Internet of other communication tools).
2. The User shall understand that the Licensed Software shall be subject to the export restrictions adopted by the country of User and any other countries.
3. The User shall agree that the software will be subject to any and all applicable international and domestic laws (including the export control regulation of the country of User and any other countries, and any restrictions concerning the end-users, the use by end-users and importing countries to be provided by the country of User and any other countries, and any other governmental authorities).

#### **Article 12 Miscellaneous**

1. In the event any part of this Agreement is invalidated by operation of law, the residual provisions shall continue in force.
2. Matters not stipulated in this Agreement or any ambiguity or question raised in the construction of this Agreement shall be provided or settled upon good-faith consultation between the Licensor and the User.
3. The Licensor and the User hereby agree that this Agreement is governed by the laws of Japan, and any dispute arising from, and relating to the rights and obligations under, this Agreement shall be submitted to the exclusive jurisdiction of the Tokyo District Court for its first instance.

## Important Notice concerning the Software

---

-jansson

Copyright (c) 2009-2012 Petri Lehtinen <petri@digip.org>

Permission is hereby granted, free of charge, to any person obtaining a copy of this software and associated documentation files (the "Software"), to deal in the Software without restriction, including without limitation the rights to use, copy, modify, merge, publish, distribute, sublicense, and/or sell copies of the Software, and to permit persons to whom the Software is furnished to do so, subject to the following conditions:

The above copyright notice and this permission notice shall be included in all copies or substantial portions of the Software.

THE SOFTWARE IS PROVIDED "AS IS", WITHOUT WARRANTY OF ANY KIND, EXPRESS OR IMPLIED, INCLUDING BUT NOT LIMITED TO THE WARRANTIES OF MERCHANTABILITY, FITNESS FOR A PARTICULAR PURPOSE AND NONINFRINGEMENT. IN NO EVENT SHALL THE AUTHORS OR COPYRIGHT HOLDERS BE LIABLE FOR ANY CLAIM, DAMAGES OR OTHER LIABILITY, WHETHER IN AN ACTION OF CONTRACT, TORT OR OTHERWISE, ARISING FROM, OUT OF OR IN CONNECTION WITH THE SOFTWARE OR THE USE OR OTHER DEALINGS IN THE SOFTWARE.

---

-cJSON

Copyright (c) 2009 Dave Gamble

Permission is hereby granted, free of charge, to any person obtaining a copy of this software and associated documentation files (the "Software"), to deal in the Software without restriction, including without limitation the rights to use, copy, modify, merge, publish, distribute, sublicense, and/or sell copies of the Software, and to permit persons to whom the Software is furnished to do so, subject to the following conditions:

The above copyright notice and this permission notice shall be included in all copies or substantial portions of the Software.

THE SOFTWARE IS PROVIDED "AS IS", WITHOUT WARRANTY OF ANY KIND, EXPRESS OR IMPLIED, INCLUDING BUT NOT LIMITED TO THE WARRANTIES OF MERCHANTABILITY, FITNESS FOR A PARTICULAR PURPOSE AND NONINFRINGEMENT. IN NO EVENT SHALL THE AUTHORS OR COPYRIGHT HOLDERS BE LIABLE FOR ANY CLAIM, DAMAGES OR OTHER LIABILITY, WHETHER IN AN ACTION OF CONTRACT, TORT OR OTHERWISE, ARISING FROM, OUT OF OR IN CONNECTION WITH THE SOFTWARE OR THE USE OR OTHER DEALINGS IN THE SOFTWARE.

---

-CMP

The MIT License (MIT)

Copyright (c) 2014 Charles Gunyon

Permission is hereby granted, free of charge, to any person obtaining a copy of this software and associated documentation files (the "Software"), to deal in the Software without restriction, including without limitation the rights to use, copy, modify, merge, publish, distribute, sublicense, and/or sell copies of the Software, and to permit persons to whom the Software is furnished to do so, subject to the following conditions:

The above copyright notice and this permission notice shall be included in all copies or substantial portions of the Software.

THE SOFTWARE IS PROVIDED "AS IS", WITHOUT WARRANTY OF ANY KIND, EXPRESS OR IMPLIED, INCLUDING BUT NOT LIMITED TO THE WARRANTIES OF MERCHANTABILITY, FITNESS FOR A PARTICULAR PURPOSE AND NONINFRINGEMENT. IN NO EVENT SHALL THE AUTHORS OR COPYRIGHT HOLDERS BE LIABLE FOR ANY CLAIM, DAMAGES OR OTHER LIABILITY, WHETHER IN AN ACTION OF CONTRACT, TORT OR OTHERWISE, ARISING FROM, OUT OF OR IN CONNECTION WITH THE SOFTWARE OR THE USE OR OTHER DEALINGS IN THE SOFTWARE.

---

nanopb

Copyright (c) 2011 Petteri Aimonen <jpa at nanopb.mail.kapsi.fi>

This software is provided 'as-is', without any express or implied warranty. In no event will the authors be held liable for any damages arising from the use of this software.

Permission is granted to anyone to use this software for any purpose, including commercial applications, and to alter it and redistribute it freely, subject to the following restrictions:

1. The origin of this software must not be misrepresented; you must not claim that you wrote the original software. If you use this software in a product, an acknowledgment in the product documentation would be appreciated but is not required.
  2. Altered source versions must be plainly marked as such, and must not be misrepresented as being the original software.
  3. This notice may not be removed or altered from any source distribution.
-

sha2

AUTHOR: Aaron D. Gifford - <http://www.aarongifford.com/>

Copyright (c) 2000-2001, Aaron D. Gifford  
All rights reserved.

You may obtain a copy of the license at  
<https://opensource.org/licenses/BSD-3-Clause>

THE SOFTWARE IS PROVIDED "AS IS", WITHOUT WARRANTY OF ANY KIND, EXPRESS OR IMPLIED, INCLUDING BUT NOT LIMITED TO THE WARRANTIES OF MERCHANTABILITY, FITNESS FOR A PARTICULAR PURPOSE AND NONINFRINGEMENT. IN NO EVENT SHALL THE AUTHORS OR COPYRIGHT HOLDERS BE LIABLE FOR ANY CLAIM, DAMAGES OR OTHER LIABILITY, WHETHER IN AN ACTION OF CONTRACT, TORT OR OTHERWISE, ARISING FROM, OUT OF OR IN CONNECTION WITH THE SOFTWARE OR THE USE OR OTHER DEALINGS IN THE SOFTWARE.

---

Posix

Copyright (c) 1990, 1993

The Regents of the University of California. All rights reserved.

Redistribution and use in source and binary forms, with or without modification, are permitted provided that the following conditions are met:

1. Redistributions of source code must retain the above copyright notice, this list of conditions and the following disclaimer.
2. Redistributions in binary form must reproduce the above copyright notice, this list of conditions and the following disclaimer in the documentation and/or other materials provided with the distribution.
3. All advertising materials mentioning features or use of this software must display the following acknowledgement:  
This product includes software developed by the University of California, Berkeley and its contributors.
4. Neither the name of the University nor the names of its contributors may be used to endorse or promote products derived from this software without specific prior written permission.

Copyright (C) 1993 by Sun Microsystems, Inc. All rights reserved.

Developed at SunPro, a Sun Microsystems, Inc. business.

Permission to use, copy, modify, and distribute this software is freely granted, provided that this notice is preserved.

Copyright (C) 1991-2, RSA Data Security, Inc. Created 1991. All rights reserved.

License to copy and use this software is granted provided that it is identified as the "RSA Data Security, Inc. MD4 Message-Digest Algorithm" in all material mentioning or referencing this software or this function.

Copyright (c) 1995, 1996 Carnegie-Mellon University. All rights reserved.

Author: Chris G. Demetriou

Permission to use, copy, modify and distribute this software and its documentation is hereby granted, provided that both the copyright notice and this permission notice appear in all copies of the software, derivative works or modified versions, and any portions thereof, and that both notices appear in supporting documentation.

CARNEGIE MELLON ALLOWS FREE USE OF THIS SOFTWARE IN ITS "AS IS" CONDITION. CARNEGIE MELLON DISCLAIMS ANY LIABILITY OF ANY KIND FOR ANY DAMAGES WHATSOEVER RESULTING FROM THE USE OF THIS SOFTWARE.

Carnegie Mellon requests users of this software to return to

Software Distribution Coordinator or Software.Distribution@

CS.CMU.EDU

School of Computer Science

Carnegie Mellon University

Pittsburgh PA 15213-3890

any improvements or extensions that they make and grant Carnegie the rights to redistribute these changes.

License is also granted to make and use derivative works provided that such works are identified as "derived from the RSA Data Security, Inc. MD4 Message-Digest Algorithm" in all material mentioning or referencing the derived work.

RSA Data Security, Inc. makes no representations concerning either the merchantability of this software or the suitability of this software for any particular purpose. It is provided "as is" without express or implied warranty of any kind.

Copyright (c) 1993 Martin Birgmeier

All rights reserved.

You may redistribute unmodified or modified versions of this source code provided that the above copyright notice and this and the following conditions are retained.

This software is provided "as is", and comes with no warranties of any kind. I shall in no event be liable for anything that happens to anyone/anything when using this software.  
These notices must be retained in any copies of any part of this documentation and/or software.

#### T-Kernel 2.0

This product uses the source code of T-Kernel 2.0 under T-License 2.0 granted by T-Engine Forum ([www.tron.org](http://www.tron.org))

#### BSD-3-Clause

Copyright (c) 2000-2001, Aaron D. Gifford

All rights reserved.

You may obtain a copy of the license at

<https://opensource.org/licenses/BSD-3-Clause>

THE SOFTWARE IS PROVIDED "AS IS", WITHOUT WARRANTY OF ANY KIND, EXPRESS OR IMPLIED, INCLUDING BUT NOT LIMITED TO THE WARRANTIES OF MERCHANTABILITY, FITNESS FOR A PARTICULAR PURPOSE AND NONINFRINGEMENT. IN NO EVENT SHALL THE AUTHORS OR COPYRIGHT HOLDERS BE LIABLE FOR ANY CLAIM, DAMAGES OR OTHER LIABILITY, WHETHER IN AN ACTION OF CONTRACT, TORT OR OTHERWISE, ARISING FROM, OUT OF OR IN CONNECTION WITH THE SOFTWARE OR THE USE OR OTHER DEALINGS IN THE SOFTWARE.

---

#### LFS Subsystem

Copyright The Regents of the University of California. All rights reserved.

You may obtain a copy of the license at

<https://directory.fsf.org/wiki/License:BSD-4-Clause>

THE SOFTWARE IS PROVIDED "AS IS", WITHOUT WARRANTY OF ANY KIND, EXPRESS OR IMPLIED, INCLUDING BUT NOT LIMITED TO THE WARRANTIES OF MERCHANTABILITY, FITNESS FOR A PARTICULAR PURPOSE AND NONINFRINGEMENT. IN NO EVENT SHALL THE AUTHORS OR COPYRIGHT HOLDERS BE LIABLE FOR ANY CLAIM, DAMAGES OR OTHER LIABILITY, WHETHER IN AN ACTION OF CONTRACT, TORT OR OTHERWISE, ARISING FROM, OUT OF OR IN CONNECTION WITH THE SOFTWARE OR THE USE OR OTHER DEALINGS IN THE SOFTWARE.

---

#### Accordo2 Player

##### Apache License

Licensed under the Apache License,

Version 2.0, January 2004 (the "License");

You may obtain a copy of the license at

<http://www.apache.org/licenses/LICENSE-2.0>

THE SOFTWARE IS PROVIDED "AS IS", WITHOUT WARRANTY OF ANY KIND, EXPRESS OR IMPLIED, INCLUDING BUT NOT LIMITED TO THE WARRANTIES OF MERCHANTABILITY, FITNESS FOR A PARTICULAR PURPOSE AND NONINFRINGEMENT. IN NO EVENT SHALL THE AUTHORS OR COPYRIGHT HOLDERS BE LIABLE FOR ANY CLAIM, DAMAGES OR OTHER LIABILITY, WHETHER IN AN ACTION OF CONTRACT, TORT OR OTHERWISE, ARISING FROM, OUT OF OR IN CONNECTION WITH THE SOFTWARE OR THE USE OR OTHER DEALINGS IN THE SOFTWARE.

---

# Contents

Before Use.....	3	References .....	36
Basics .....	4	Maintenance	
Getting Started .....	5	More information	
1 Cancel the demonstration		Change the display information	
2 Set the clock and date		Troubleshooting.....	39
3 Set the basic settings		Installation/Connection .....	42
Radio.....	7	Specifications .....	46
CD/USB/iPod.....	9		
AUX.....	11		
Pandora® .....	12		
Spotify .....	13		
SiriusXM® Radio .....	15		
Using Other Applications.....	18		
Bluetooth® .....	19		
Bluetooth - Connection			
Bluetooth - Mobile phone			
Bluetooth - Audio			
AMAZON ALEXA .....	26		
Audio Settings.....	28		
Display Settings.....	34		

## How to read this manual

- The displays and faceplates shown in this manual are examples used to provide clear explanations of the operations. For this reason, they may be different from the actual displays or faceplates.
- Operations are explained mainly using buttons on the faceplate of KW-R940BTS.
- English indications are used for the purpose of explanation. You can select the display language from the menu. (Page 6)
- [XX] indicates the selected items.
- (Page XX) indicates references are available on the stated page.



This symbol on the product means there are important operating and maintenance instructions in this manual. Be sure to carefully read instructions in this manual.



# Before Use

---

## IMPORTANT

- To ensure proper use, please read through this manual before using this product. It is especially important that you read and observe Warnings and Cautions in this manual.
- Please keep the manual in a safe and accessible place for future reference.

## ▲ WARNING

- **Do not operate any function that takes your attention away from safe driving.**

- **Do not ingest the battery, Chemical Burn Hazard.**

The remote control supplied with this product contains a coin/button cell battery.

If the coin/button cell battery is swallowed, it can cause severe internal burns in just 2 hours and can lead to death.

Keep new and used batteries away from children.

If the battery compartment does not close securely, stop using the product and keep it away from children.

If you think batteries might have been swallowed or placed inside any part of the body, seek immediate medical attention.

## ▲ CAUTION

### Volume setting:

- Adjust the volume so that you can hear sounds outside the car to prevent accidents.
- Lower the volume before playing digital sources to avoid damaging the speakers by the sudden increase of the output level.

### General:

- Avoid using the external device if it might hinder safe driving.
- Make sure all important data has been backed up. We shall bear no responsibility for any loss of recorded data.
- Never put or leave any metallic objects (such as coins or metal tools) inside the unit to prevent a short circuit.

- For KW-R940BTS: If a disc error occurs due to condensation on the laser lens, eject the disc and wait for the moisture to evaporate.
- Depending on the types of cars, the antenna will automatically extend when you turn on the unit with the antenna control wire connected (page 44). Turn off the unit when parking at a low ceiling area.

### Remote control (RM-RK52):

- Do not leave the remote control in hot places such as on the dashboard.
- Risk of fire or explosion if the battery is replaced by an incorrect type. Ensure to replace only with the same type.
- Risk of fire, explosion or the leakage of flammable liquid or gas if the battery is left in an extremely high temperature surrounding environment and/or subjected extremely low air pressure. The battery pack or batteries shall not be exposed to excessive heat such as sunshine, fire or the like.
- Risk of fire, explosion or the leakage of flammable liquid or gas if the battery is disposed into fire or a hot oven, recharged, shorted, mechanically crushed or cut of the battery.
- If spilled fluid comes in contact with your eyes or on clothing, immediately rinse with water and consult a physician.

# Basics

## Faceplate

KW-R940BTS:

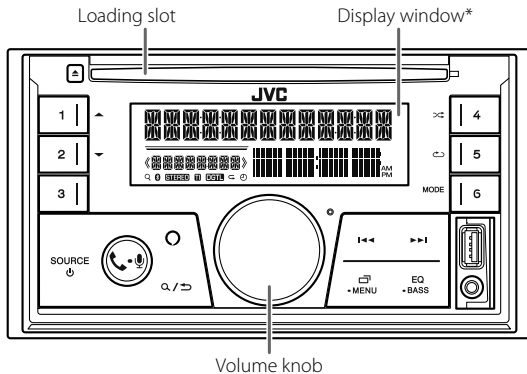

KW-X840BTS:

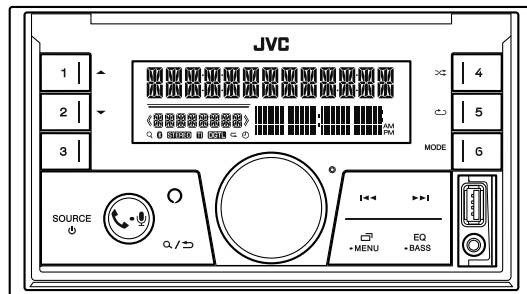

\* Only for illustration purpose.

### How to reset

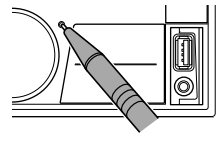

#### To

Turn on the power



#### On the faceplate

Press SOURCE .  
• Press and hold to turn off the power.

Adjust the volume

Turn the volume knob.  
Press the volume knob to mute the sound or pause playback.  
• Press again to cancel. The volume level returns to the previous level before muting or pause.

Select a source

• Press SOURCE  repeatedly.  
• Press SOURCE , then turn the volume knob within 2 seconds.

Change the display information

Press  + MENU repeatedly. (Page 38)

## Basics

### Remote control (RM-RK52)

This unit can be remotely controlled with an optionally purchased remote control.

Remote sensor (Do not expose to bright sunlight.)

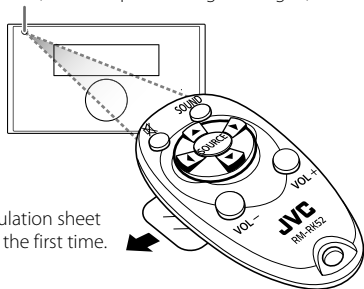

Pull out the insulation sheet when using for the first time.

### How to replace the battery



To	On the remote control
Adjust the volume	Press VOL + or VOL - . <ul style="list-style-type: none"><li>Press and hold VOL + to continuously increase the volume to 15.</li></ul> Press  to mute the sound or pause playback. <ul style="list-style-type: none"><li>Press again to cancel. The volume level returns to the previous level before muting or pause.</li></ul>
Select a source	Press SOURCE repeatedly.

## Getting Started

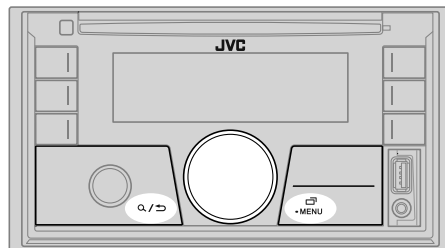

### 1 Cancel the demonstration

When you turn on the power for the first time (or [FACTORY RESET] is set to [YES], see page 6), the display shows: "CANCEL DEMO" → "PRESS" → "VOLUME KNOB"

- 1 Press the volume knob.  
[YES] is selected for the initial setup.
- 2 Press the volume knob again.  
"DEMO OFF" appears.

### 2 Set the clock and date

- 1 Press and hold · MENU.
- 2 Turn the volume knob to select [CLOCK], then press the knob.

#### To adjust the clock

- 3 Turn the volume knob to select [CLOCK ADJUST], then press the knob.
- 4 Turn the volume knob to make the settings, then press the knob.  
Set the time in the order of "Hour" → "Minute".
- 5 Turn the volume knob to select [CLOCK FORMAT], then press the knob.
- 6 Turn the volume knob to select [12H] or [24H], then press the knob.

## Getting Started

### To set the date

- Turn the volume knob to select [DATE SET], then press the knob.
- Turn the volume knob to make the settings, then press the knob.  
Set the date in the order of "Day" → "Month" → "Year".
- Press ·MENU to exit.

To return to the previous setting item, press /➤.

3

### Set the basic settings

- Press and hold ·MENU.
- Turn the volume knob to select an item (see the following table), then press the knob.
- Repeat step 2 until the desired item is selected or activated.
- Press ·MENU to exit.

To return to the previous setting item, press /➤.

Default: [XX]

[SYSTEM]	
[KEY BEEP]	(Not applicable when 3-way crossover is selected.) (Page 30) [ON]: Activates the keypress tone. ; [OFF]: Deactivates.
[SOURCE SELECT]	
[AM SRC]*	[ON]: Enables AM in source selection. ; [OFF]: Disables. (Page 7)
[PANDORA SRC]*	[ON]: Enables PANDORA/PANDORA BT in source selection. ; [OFF]: Disables. (Page 12)
[SPOTIFY SRC]*	[ON]: Enables SPOTIFY/SPOTIFY BT in source selection. ; [OFF]: Disables. (Page 13)
[BT AUDIO SRC]*	[ON]: Enables BT AUDIO in source selection. ; [OFF]: Disables. (Page 25)
[BUILT-IN AUX]*	[ON]: Enables AUX in source selection. ; [OFF]: Disables. (Page 11)

### [F/W UPDATE]

#### [UPDATE SYSTEM]

[F/W UP xxxx]	[YES]: Starts upgrading the firmware. ; [NO]: Cancels (upgrading is not activated). For details on how to update the firmware, visit < <a href="http://www.jvc.net/cs/car/">http://www.jvc.net/cs/car/</a> >.
---------------	---

[FACTORY RESET]	[YES]: Resets the settings to default (except the stored station) ; [NO]: Cancels.
-----------------	---

### [CLOCK]

[TIME SYNC]	[ON]: The clock time is automatically set using the Clock Time (CT) data in FM Radio Broadcast Data System signal. ; [OFF]: Cancels.
-------------	--

[CLOCK DISPLAY]	[ON]: The clock time is shown on the display even when the unit is turned off. ; [OFF]: Cancels.
-----------------	--

### [ENGLISH]

[ESPANOL]	Select the display language for menu and music information if applicable. By default, [ENGLISH] is selected.
-----------	---

### [FRANCAIS]

[DEMO MODE]	[ON]: Activates the display demonstration automatically if no operation is done for about 15 seconds. ; [OFF]: Deactivates.
-------------	---

\* Not displayed when the corresponding source is selected.

# Radio

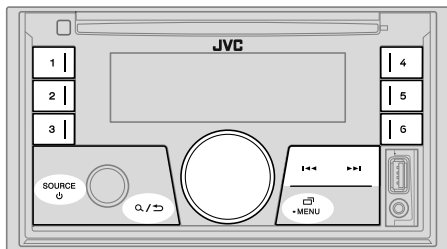

"STEREO" indicator lights up when receiving an FM stereo broadcast with sufficient signal strength.

## Search for a station

- 1 Press SOURCE repeatedly to select FM or AM.
- 2 Press (or press on the remote control) to search for a station automatically.  
(or)  
Press and hold (or press and hold on the remote control) until "M" flashes, then press repeatedly to search for a station manually.

## Settings in memory

You can store up to 18 stations for FM and 6 stations for AM.

### Store a station

While listening to a station...

Press and hold one of the number buttons (1 to 6).

(or)

- 1 Press and hold the volume knob until "PRESET MODE" flashes.
- 2 Turn the volume knob to select a preset number, then press the knob. "MEMORY" appears once the station is stored.

### Select a stored station

Press one of the number buttons (1 to 6).

(or)

- 1 Press .
- 2 Turn the volume knob to select a preset number, then press the knob.

## Other settings

- 1 Press and hold -MENU.
- 2 Turn the volume knob to select an item (page 8), then press the knob.
- 3 Repeat step 2 until the desired item is selected/activated or follow the instructions stated on the selected item.
- 4 Press -MENU to exit.

To return to the previous setting item, press .

## Radio

Default: **[XX]**

<b>[TUNER SETTING]</b>	
<b>[RADIO TIMER]</b>	<p>Turns on the radio at a specific time regardless of the current source.</p> <p><b>1 [ONCE]/[DAILY]/[WEEKLY]/[OFF]:</b> Select how often the timer will be turned on.</p> <p><b>2 [FM]/[AM]/[SIRIUS XM]*1:</b> Select the source.</p> <p><b>3 [01] to [18]</b> (for FM/SIRIUS XM)/<b>[01] to [06]</b> (for AM): Select the preset station.</p> <p><b>4</b> Set the activation day*2 and time.</p> <p>“☺” indicator lights up when complete.</p> <p>Radio Timer will not activate for the following cases.</p> <ul style="list-style-type: none"> <li>• The unit is turned off.</li> <li>• <b>[OFF]</b> is selected for <b>[AM SRC]</b> in <b>[SOURCE SELECT]</b> after Radio Timer for AM is selected. (Page 6)</li> </ul>
<b>[SSM]</b>	<p><b>[SSM 01–06]/[SSM 07–12]/[SSM 13–18]:</b> Automatically presets up to 18 stations for FM. “SSM” stops flashing when the first 6 stations are stored. Select <b>[SSM 07–12]/[SSM 13–18]</b> to store the following 12 stations.</p>
<b>[IF BAND]</b>	<p><b>[AUTO]:</b> Increases the tuner selectivity to reduce interference noises from adjacent FM stations. (Stereo effect may be lost.) ;</p> <p><b>[WIDE]:</b> Subjects to interference noises from adjacent FM stations, but sound quality will not be degraded and the stereo effect will remain.</p>
<b>[MONO SET]</b>	<p><b>[ON]:</b> Improves the FM reception, but the stereo effect will be lost. ;</p> <p><b>[OFF]:</b> Cancels.</p>

<b>[AREA]</b>	<p><b>[N.AMERICA]:</b> For North/Central/South America, AM/FM intervals: 10 kHz/200 kHz. ;</p> <p><b>[S.AMERICA]:</b> For some South American countries, AM/FM intervals: 10 kHz/50 kHz. ;</p> <p><b>[EUROPE]:</b> For any other areas, AM/FM intervals: 9 kHz/50 kHz.</p>
<b>[PTY SEARCH]*3</b>	<p>Select a PTY code (see the following “PTY code”).</p> <p>If there is a station broadcasting a program of the same PTY code as you have selected, that station is tuned in.</p>

\*1 Selectable only when SiriusXM Vehicle Tuner is connected. (Page 15)

\*2 Selectable only when **[ONCE]** or **[WEEKLY]** is selected in step 1.

\*3 Only for FM source.

### PTY code

**[NEWS], [INFORM]** (information), **[SPORTS], [TALK], [ROCK], [CLS ROCK]** (classic rock), **[ADLT HIT]** (adult hits), **[SOFT RCK]** (softrock), **[TOP 40], [COUNTRY], [OLDIES], [SOFT], [NOSTALGA]** (nostalgia), **[JAZZ], [CLASSICL]** (classical), **[R & B]** (rhythm and blues), **[SOFT R&B]** (soft rhythm and blues), **[LANGUAGE], [REL MUSC]** (religious music), **[REL TALK]** (religious talk), **[PERSNLTY]** (personality), **[PUBLIC], [COLLEGE], [HABL ESP]** (Spanish talk), **[MUSC ESP]** (Spanish music), **[HIP HOP], [WEATHER]**

# CD/USB/iPod

## Insert a disc (for KW-R940BTS)

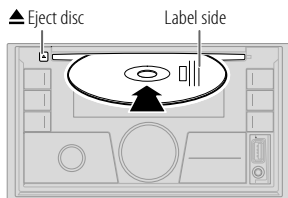

The source changes to CD automatically and playback starts.

## Connect a USB device

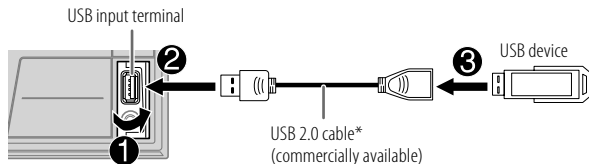

The source changes to USB automatically and playback starts.

\* Do not leave the cable inside the car when not in use.

## Connect an iPod/iPhone

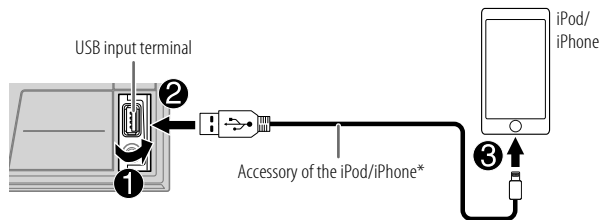

The source changes to iPod USB automatically and playback starts.

• You can also connect iPod/iPhone via Bluetooth. (Page 20)

\* Do not leave the cable inside the car when not in use.

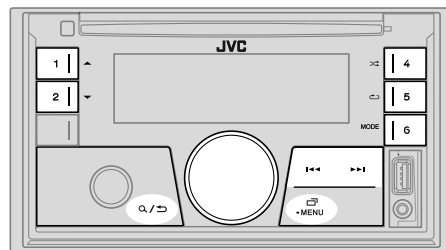

## Basic operations



### Selectable source:

- KW-R940BTS: CD/USB/iPod USB or iPod BT
- KW-X840BTS: USB/iPod USB or iPod BT

## CD/USB/iPod

To	On the faceplate	On the remote control
Reverse/ Fast-forward	Press and hold ◀◀ / ▶▶.	Press and hold ◀ / ▶.
Select a track/file	Press ◀◀ / ▶▶.	Press ◀ / ▶.
Select a folder*1	Press 1 ▲ / 2 ▼.	Press ▲ / ▼.
Repeat play*2	Press 5  repeatedly. [TRACK REPEAT]/[ALL REPEAT]: Audio CD [TRACK REPEAT]/[FOLDER REPEAT]/[ALL REPEAT]: MP3/WMA/AAC/WAV/FLAC file [REPEAT ONE]/[REPEAT ALL]/[REPEAT OFF]: iPod	
Random play*2	Press 4  repeatedly. [ALL RANDOM]/[RANDOM OFF]: Audio CD [FOLDER RANDOM]/[ALL RANDOM]/[RANDOM OFF]: MP3/WMA/AAC/WAV/FLAC file [SHUFFLE OFF]/[SHUFFLE ON]: iPod	

\*1 For CD: Only for MP3/WMA/AAC files. This does not work for iPod.

\*2 For iPod: Applicable only when [HEAD MODE] is selected.

### Select music drive

While in USB source, press 6MODE repeatedly.

Stored songs in the following drive will be played back.

- Selected internal or external memory of a smartphone (Mass Storage Class).
- Selected drive of a multiple drive device.

### Select control mode

While in iPod USB source (or iPod BT source), press 6MODE repeatedly.

[HEAD MODE]: Control iPod/iPhone from this unit.

[IPHONE MODE]: Control iPod/iPhone using the iPod/iPhone itself. However, you can still perform play/pause, file skip, fast-forward or fast-reverse from this unit.

### Select a file to play

#### From a folder or list

- For iPod, applicable only when [HEAD MODE] is selected.

- 1 Press .
- 2 Turn the volume knob to select a folder/list, then press the knob.
- 3 Turn the volume knob to select a file, then press the knob.  
Selected file starts playing.



## CD/USB/iPod

### Quick search (applicable only for CD source and USB source)

If you have many files, you can search through them quickly.

- 1 Press **Q/↵**.
- 2 Turn the volume knob to select a folder/list, then press the knob.
- 3 Turn the volume knob quickly to browse through the list quickly.
- 4 Turn the volume knob to select a file, then press the knob.  
Selected file starts playing.

### Alphabet search (applicable only for iPod USB source and iPod BT source)

You can search for a file according to the first character.

- For iPod, applicable only when [HEAD MODE] is selected.

- 1 Press **Q/↵**.
- 2 Turn the volume knob to select a list, then press the knob.
- 3 Press **1▲ / 2▼** or turn the volume knob quickly to select the desired character (A to Z, 0 to 9, OTHERS).  
Select "OTHERS" if the first character is other than A to Z, 0 to 9.
- 4 Press the volume knob to start searching.  
Files with the characters you searched for or with similar characters (alphabetical order) will be displayed.
- 5 Turn the volume knob to select a file, then press the knob.  
Selected file starts playing.

- To return to the previous setting item, press **Q/↵**.
- To cancel, press and hold **Q/↵**.

## AUX

You can listen to music from a portable audio player via the auxiliary input jack.

### Preparation:

Select [ON] for [BUILT-IN AUX] in [SOURCE SELECT]. (Page 6)

### Start listening

- 1 Connect a portable audio player (commercially available).

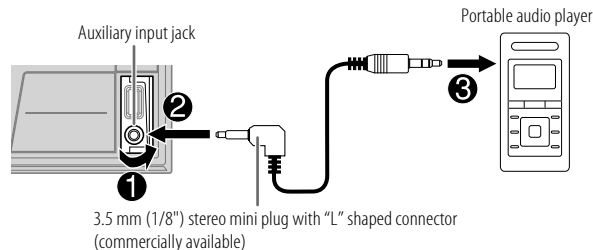

- 2 Press **SOURCE** **⏻** repeatedly to select AUX.
- 3 Turn on the portable audio player and start playback.



Use a 3-core plug head stereo mini plug for optimum audio output.

# Pandora®

You can listen to Pandora on iPhone/iPod touch (via Bluetooth or via USB input terminal) or Android device (via Bluetooth).

## Preparation:

- Install the latest version of the Pandora application on your device (iPhone/iPod touch or Android device), then create an account and log in to Pandora.
- Select [ON] for [PANDORA SRC] in [SOURCE SELECT]. (Page 6)

## Start listening

- 1 Start up the Pandora application on your device.
- 2 Connect your device to the USB input terminal.

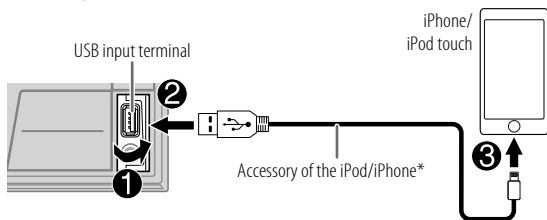

You can also connect the iPhone/iPod touch or Android device via Bluetooth. (Page 20)

- Make sure the USB input terminal is not connected to any device when you connect via Bluetooth.
- 3 Press SOURCE  $\odot$  repeatedly to select PANDORA (for iPhone/iPod touch) or PANDORA BT (for Android device). Broadcast starts automatically.

\* Do not leave the cable inside the car when not in use.

To	On the faceplate	On the remote control
Play back/pause	Press the volume knob.	Press $\odot$ .
Skip a track	Press $\blacktriangleright$ .	Press $\blacktriangleright$ .
Select thumbs up or thumbs down*	Press 1 $\blacktriangle$ / 2 $\blacktriangledown$ .	Press $\blacktriangle$ / $\blacktriangledown$ .

\* If thumbs down is selected, the current track is skipped.

## Create and store a new station

- 1 Press  $\mathcal{Q}$  /  $\rightarrow$ .
- 2 Turn the volume knob to select [NEW STATION], then press the knob.
- 3 Turn the volume knob to select [FROM ARTIST] or [FROM TRACK], then press the knob.  
A new station is created based on the current artist or current song.
- 4 Press and hold one of the number buttons (3, 4, 5 or 6) to store.

To select a stored station: Press one of the number buttons (3, 4, 5 or 6).

## Search for a registered station

- 1 Press  $\mathcal{Q}$  /  $\rightarrow$ .
- 2 Turn the volume knob to select an item, then press the knob.  
[BY DATE]: According to the registered date  
[A-Z]: By alphabetical order
- 3 Turn the volume knob to select the desired station, then press the knob.

To cancel, press and hold  $\mathcal{Q}$  /  $\rightarrow$ .

### Bookmark current song information

Press and hold the volume knob.

"BOOKMARKED" appears and the information is stored to your device.

- The bookmark is available on your Pandora account but not on this unit.

## Spotify

You can listen to Spotify on iPhone/iPod touch (via Bluetooth or via USB input terminal) or Android device (via Bluetooth).

### Preparation:

- Install the latest version of the Spotify application on your device (iPhone/iPod touch or Android device), then create an account and log in to Spotify.
- Select [ON] for [SPOTIFY SRC] in [SOURCE SELECT]. (Page 6)

### Start listening

- 1 Start up the Spotify application on your device.
- 2 Connect your device to the USB input terminal.

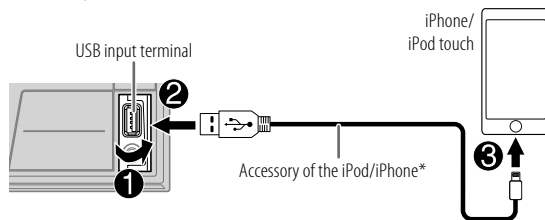











You can also connect the iPhone/iPod touch or Android device via Bluetooth. (Page 20)

- Make sure the USB input terminal is not connected to any device when you connect via Bluetooth.
- 3 Press SOURCE  repeatedly to select SPOTIFY (for iPhone/iPod touch) or SPOTIFY BT (for Android device). Broadcast starts automatically

\* Do not leave the cable inside the car when not in use.

## Spotify

To	On the faceplate	On the remote control
Play back/pause	Press the volume knob.	Press  .
Skip a track	Press  *1 /  .	Press  *1 /  .
Select thumbs up or thumbs down*2	Press 1  / 2  .	Press  /  .
Start radio	Press and hold 6.	( Not available )
Repeat play*3	Press 5  repeatedly. [ALL REPEAT], [ONE REPEAT]*1, [REPEAT OFF]	( Not available )
Random play*3	Press 4  repeatedly*1. [ALL RANDOM], [RANDOM OFF]	( Not available )

\*1 Available for premium account users only.

\*2 This feature is available for tracks in Radio only. If thumbs down is selected, the current track is skipped.

\*3 Available for tracks in Playlists only.

### Save favorite song information

While listening to the Radio on Spotify...



**Press and hold the volume knob.**



"SAVED" appears and the information is stored to "Your Music" or "Your Library" on your Spotify account.

To unsave, repeat the same procedure.

"REMOVED" appears and the information is removed from "Your Music" or "Your Library" on your Spotify account.

### Search for a song or station

- 1 Press / .
- 2 Turn the volume knob to select a list type, then press the knob.  
The list types displayed differ depending on the information sent from Spotify.
- 3 Turn the volume knob to select the desired song or station, then press the knob.  
You can browse through the list quickly by turning the volume knob quickly.

To cancel, press and hold / .

# SiriusXM® Radio

Only SiriusXM® brings you more of what you love to listen to, all in one place. Get over 140 channels, including commercial-free music plus the best sports, news, talk, comedy and entertainment. Welcome to the world of satellite radio. A SiriusXM Vehicle Tuner and Subscription are required. For more information, visit <[www.siriusxm.com](http://www.siriusxm.com)>.

## Preparation:

- 1 Connect the optional SiriusXM Vehicle Tuner (commercially available).

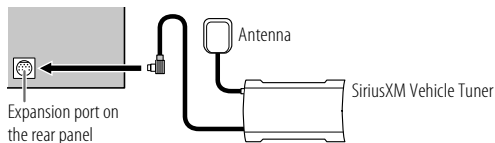

- 2 Check your Radio ID for activation.

The SiriusXM Radio ID is required for activation and can be found by tuning to Channel 0 as well as on the label found on the SiriusXM Vehicle Tuner and its packaging.

The Radio ID does not include the letters I, O, S or F.

- 3 Activate the subscription.

For users in the U.S.A.:

Online: Go to <[www.siriusxm.com](http://www.siriusxm.com)>

Phone: Call 1-866-635-2349



For users in Canada:

Online: Go to <[www.siriusxm.ca/subscribe-now](http://www.siriusxm.ca/subscribe-now)>

Phone: Call 1-877-438-9677

- 4 Press SOURCE  repeatedly to select SIRIUS XM to start updating.

## Start listening

- 1 Press SOURCE  repeatedly to select SIRIUS XM.
- 2 Press . "Q" indicator lights up.
- 3 Turn the volume knob to select a CATEGORY, then press the knob.
- 4 Turn the volume knob to select a category from the list, then press the knob.

If "ALL CHANNELS" is selected, all the available channels will be shown.

- 5 Turn the volume knob to select a channel, then press the knob.

(or)

Press  /  to search for a channel manually.

• Pressing and holding  /  changes the channel rapidly.

If a locked channel or a mature channel is selected, a pass code input screen appears. Enter the pass code to receive the channel. (Page 17)

## Settings in memory

You can store up to 18 channels.

### Store a channel

While listening to a channel...

Press and hold one of the number buttons (1 to 6).

(or)

- 1 Press and hold the volume knob until "PRESET MODE" flashes.
- 2 Turn the volume knob to select a preset number, then press the knob. The preset number flashes and "MEMORY" appears.

## SiriusXM® Radio

### Select a stored channel

Press one of the number buttons (1 to 6) (or press ▲ / ▼ on the remote control).

(or)

- 1 Press **Q/↵**.
- 2 Turn the volume knob to select PRESET, then press the knob.
- 3 Turn the volume knob to select a preset number, then press the knob.

### SiriusXM Replay™

While listening to a channel...

- 1 **Press the volume knob.**  
"↶" indicator lights up and the unit memorizes this paused position.
- 2 **Press the volume knob to start Replay.**  
Replay starts from the paused position in step 1.

During Replay...

To	On the faceplate	On the remote control
Play back/pause	Press the volume knob.	Press <b>⏮</b> .
Skip backward/forward	Press <b>⏮</b> / <b>⏭</b> .	Press <b>⏮</b> / <b>⏭</b> .
Rewind/Fast-forward	Press and hold <b>⏮</b> / <b>⏭</b> .	Press and hold <b>⏮</b> / <b>⏭</b> .
Go to Live and exit Replay	Press and hold the volume knob. <ol style="list-style-type: none"><li>1 Press <b>Q/↵</b>.</li><li>2 Turn the volume knob to select LIVE, then press the knob.</li></ol>	Press and hold <b>⏮</b> .

### SmartFavorites and TuneStart™

User preset channels are initially assigned as the SmartFavorites channels. SmartFavorite channel is available with SXV200 or later SiriusXM tuner models. The SiriusXM Vehicle Tuner automatically buffers the broadcast audio content of the SmartFavorites channels in the background.

**Using SXV200:** This unit can assign a maximum of 6 SmartFavorites channels. If you try to assign the 7th channel, an error beep tone will be heard. Initially, preset channels 1 to 6 are assigned as SmartFavorites.

**Using SiriusXM tuner models later than SXV200:** This unit can assign a maximum of 18 SmartFavorites channels. Initially, all preset channels are assigned as SmartFavorites.

- "\*" appears following the last character of the channel name for the SmartFavorites channels.

When you select a SmartFavorite channel, you can rewind and replay up to 30 minutes of any of the missed news, talk, sports or music content.

- Playback starts from the beginning of the song if [TUNE START] is set to [ON] (page 18) for most music channels stored as a SmartFavorite.

## SiriusXM® Radio

To	On the faceplate
Select a stored SmartFavorite channel	Press one of the number buttons (1 to 6). <ol style="list-style-type: none"><li>1 Press <b>Q/➤</b>.</li><li>2 Turn the volume knob to select PRESET, then press the knob.</li><li>3 Turn the volume knob to select a preset number, then press the knob.</li></ol>
Cancel SmartFavorites channels	<ol style="list-style-type: none"><li>1 Press <b>Q/➤</b>.</li><li>2 Turn the volume knob to select PRESET, then press the knob.</li><li>3 Turn the volume knob to select a preset number, then press and hold the knob. “*” is removed from the last character.</li></ol>
Reassign SmartFavorites channels	Repeat step 1 to step 3 of “Cancel SmartFavorites channels”. “*” appears following the last character.

### TuneScan™

You can get a short preview of the songs that you have missed on each of your SmartFavorites music channels or a music channel currently tuned into.

- 1 Press **Q/➤**.
  - 2 Turn the volume knob to select TUNE SCAN, then press the knob.  
Scanning start for the first 6 seconds of the recorded music contents.
- To listen to the current song, press the volume knob to stop scanning. The unit continues playing the current song.
  - To select the previous/next song, press **◀◀ / ▶▶**.
  - To cancel scanning, press and hold the volume knob. Playback returns to the channel before you entered TuneScan.

### SiriusXM settings

- 1 Press and hold **☰**·MENU.
- 2 Turn the volume knob to select an item (see the following table), then press the knob.
- 3 Repeat step 2 until the desired item is selected/activated or follow the instructions stated on the selected item.
- 4 Press **☰**·MENU to exit.

To return to the previous setting item, press **Q/➤**.

Default: **[XX]**

#### [SIRIUS XM]

##### [CHANNEL LOCK]

To unlock settings:

- 1 Turn the volume knob to select a number.
- 2 Press **◀◀ / ▶▶** to move to the entry position.
- 3 Repeat step 1 and step 2 to enter the current pass code.  
(Initial pass code is 0000.)
- 4 Press the volume knob to confirm.

[CODE SET]	<ol style="list-style-type: none"> <li>1 Press the volume knob to enter [NEW CODE].</li> <li>2 Turn the volume knob to select a number.</li> <li>3 Press ◀◀ / ▶▶ to move to the entry position.</li> <li>4 Repeat step 2 and step 3 to enter a new 4-digit pass code.</li> <li>5 Press the volume knob to confirm.</li> <li>6 Repeat step 2 to step 5 to reconfirm the pass code. <ul style="list-style-type: none"> <li>• Make a note of the new pass code to enter channel lock settings for next time.</li> </ul> </li> </ol>
[LOCK SETTING]	<p>[MATURE CH]: Selects the SiriusXM-defined lock setting. ;</p> <p>[USER DEFINED]: Selects the individual channels the user wants to lock. ; [OFF]: Cancels.</p>
[CHANNEL EDIT]*1	<ol style="list-style-type: none"> <li>1 Turn the volume knob to select a category, then press the knob.</li> <li>2 Turn the volume knob to select a channel you want to lock, then press the knob. “L” appears in front of the channel number.</li> <li>3 Press and hold Q/▷ to exit.</li> </ol>
[CHANNEL CLEAR]*1	[YES]: Clears all the locked channels. ; [NO]: Cancels.
[TUNE START]*2	[ON]: All qualified music channels in the SmartFavorites will start playback from the beginning of the song. ; [OFF]: Cancels.
[SIGNAL LEVEL]	Shows the strength ([NO SIGNAL]/[WEAK]/[GOOD]/[STRONG]) of the current received signal.
[BUFFER USAGE]	Shows the memory usage ([0%] to [100%]) for Replay buffer.
[SXM RESET]	[YES]: Resets all SiriusXM settings to default. ; [NO]: Cancels.

\*1 Displayed only when [LOCK SETTING] is set to [USER DEFINED].

\*2 Available only if the connected SiriusXM Vehicle Tuner is SXV200 or later which supports SmartFavorites.

## Using Other Applications

### JVC Remote application

You can control the JVC car receiver from iPhone/iPod touch (via Bluetooth or via USB input terminal) or Android device (via Bluetooth) using JVC Remote application.

- For more information, visit <<http://www.jvc.net/cs/car/>>.

### Preparation:

Install the latest version of JVC Remote application on your device before connecting.

### Start using JVC Remote application

- 1 Start up the JVC Remote application on your device.
- 2 Connect your device.
  - For Android device:  
Pair the Android device with this unit via Bluetooth. (Page 20)
  - For iPhone/iPod touch:  
Connect iPhone/iPod touch to the USB input terminal. (Page 9) (or)  
Pair the iPhone/iPod touch with this unit via Bluetooth. (Page 20) (Make sure the USB input terminal is not connected to any device.)
- 3 Select the device to use from the menu.  
See the following “Settings to use JVC Remote application”.  
By default, [ANDROID] is selected. To use iPhone/iPod touch, select [YES] for [IOS].

### Settings to use JVC Remote application

- 1 Press and hold ◀◀-MENU.
- 2 Turn the volume knob to select an item (page 19), then press the knob.
- 3 Repeat step 2 until the desired item is selected or activated.
- 4 Press ◀◀-MENU to exit.

To return to the previous setting item, press Q/▷.



## Using Other Applications

Default: [XX]

### [REMOTE APP]

[SELECT] Selects the device ([IOS] or [ANDROID]) to use the application.

[IOS] [YES]: Selects iPhone/iPod touch to use the application via Bluetooth or connected via USB input terminal. ; [NO]: Cancels.  
If [IOS] is selected, select iPod BT source (or iPod USB source if your iPhone/iPod touch is connected via USB input terminal) to activate the application.

- The connectivity of the application will be interrupted or disconnected if:
  - You change from iPod BT source to any playback source connected via the USB input terminal.
  - You change from iPod USB source to iPod BT source.

[ANDROID] [YES]: Selects Android device to use the application via Bluetooth. ; [NO]: Cancels.

[ANDROID LIST] Selects the Android device to use from the list.

- Displayed only when [ANDROID] of [SELECT] is set to [YES].

[STATUS] Shows the status of the selected device.  
[IOS CONNECTED]: You are able to use the application using the iPhone/iPod touch connected via Bluetooth or USB input terminal.  
[IOS NOT CONNECTED]: No iOS device is connected to use the application.  
[ANDROID CONNECTED]: You are able to use the application using the Android device connected via Bluetooth.  
[ANDROID NOT CONNECTED]: No Android device is connected to use the application.

## Bluetooth®

- Depending on the Bluetooth version, operating system and the firmware version of your mobile phone, Bluetooth features may not work with this unit.
- Be sure to turn on the Bluetooth function of the device to make the following operations.
- Signal conditions vary depending on the surroundings.

### Bluetooth — Connection

#### Supported Bluetooth profiles

- Hands-Free Profile (HFP)
- Advanced Audio Distribution Profile (A2DP)
- Audio/Video Remote Control Profile (AVRCP)
- Serial Port Profile (SPP)
- Phonebook Access Profile (PBAP)

#### Supported Bluetooth codecs

- Sub Band Codec (SBC)
- Advanced Audio Coding (AAC)

### Connect the microphone

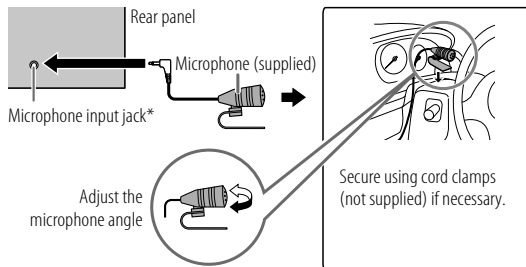

\* For the location of the microphone input terminal/microphone input jack, refer to page 45.

### Pair and connect a Bluetooth device for the first time

- 1 Press SOURCE  to turn on the unit.
- 2 Search and select the name of your receiver ("KW-R940BTS"/"KW-X840BTS") on the Bluetooth device.  
"BT PAIRING" flashes on the display.
  - For some Bluetooth devices, you may need to enter the Personal Identification Number (PIN) code immediately after searching.
- 3 Perform (A) or (B) depending on what appears on the display.  
For some Bluetooth devices, pairing sequence may vary from the steps described below.
  - (A) "Device Name" → "XXXXXX" → "VOL – YES" → "BACK – NO"  
"XXXXXX" is a 6-digit passkey randomly generated during each pairing.
    - 1 Ensure that the passkeys appear on the unit and Bluetooth device are the same.
    - 2 Press the volume knob to confirm the passkey.
    - 3 Operate the Bluetooth device to confirm the passkey.
  - (B) "Device Name" → "VOL – YES" → "BACK – NO"
    - 1 Press the volume knob to start pairing.
    - 2
      - If "PAIRING" → "PIN 0000" scrolls on the display, enter the PIN code "0000" into the Bluetooth device.  
You can change to a desired PIN code before pairing. (Page 24)
      - If only "PAIRING" appears, operate the Bluetooth device to confirm pairing.

"PAIRING COMPLETED" appears when pairing is completed and  will light up when the Bluetooth connection is established. The battery and signal strength of the connected Bluetooth device is shown (see [FORMAT] on page 35).

- This unit supports Secure Simple Pairing (SSP).
- Up to five devices can be registered (paired) in total.
- Once the pairing is completed, the Bluetooth device will remain registered in the unit even if you reset the unit. To delete the paired device, see [DEVICE DELETE] on page 24.
- A maximum of two Bluetooth phones and one Bluetooth audio device can be connected at any time. To connect or disconnect the registered device, see [PHONE SELECT] or [AUDIO SELECT] in [BT MODE]. (Page 24)  
However, while in BT AUDIO source, you can connect to five Bluetooth audio devices and switch between these five devices. (Page 25)
- Some Bluetooth devices may not automatically connect to the unit after pairing. Connect the device to the unit manually.
- When the battery of the connected Bluetooth device runs low, "Device Name" → "LOW BATTERY" appears.
- Refer to the instruction manual of the Bluetooth device for more information.

### Auto Pairing

When you connect iPhone/iPod touch to the USB input terminal, pairing request (via Bluetooth) is automatically activated if [AUTO PAIRING] is set to [ON]. (Page 24)

**Press the volume knob to pair once you have confirmed the device name.**

## Bluetooth®

### Bluetooth — Mobile phone

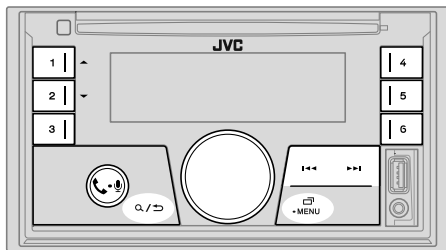

#### Receive a call

When there is an incoming call:

- The buttons will blink in the color you have selected in **[RING COLOR]**. (Page 22)
- The unit answers the call automatically if **[AUTO ANSWER]** is set to a selected time. (Page 22)

During a call:

- The buttons stop blinking and illuminate in the color you have selected in **[RING COLOR]**. (Page 22)
- If you turn off the unit, Bluetooth is disconnected.

The following operations may differ or be unavailable depending on the connected phone.

To	On the faceplate	On the remote control
First incoming call...		
Answer a call	Press  or the volume knob.	Press ▲/▼/◀/▶.
Reject a call	Press and hold  or the volume knob.	Press and hold ▲/▼/◀/▶.
End a call	Press and hold  or the volume knob.	Press and hold ▲/▼/◀/▶.
While talking on the first incoming call...		
Answer another incoming call and hold the current call	Press  or the volume knob.	(Not available)
Reject another incoming call	Press and hold  or the volume knob.	(Not available)
While having two active calls...		
End current call and activate held call	Press and hold  or the volume knob.	Press and hold ▲/▼/◀/▶.
Swap between the current call and held call	Press .	(Not available)
Adjust the phone volume*1	Turn the volume knob during a call.	Press VOL +*2 or VOL - during a call.
<b>[00] to [35]</b> (Default: <b>[15]</b> )		
Switch between hands-free and private talk modes*3	Press  during a call.	(Not available)

\*1, \*2, \*3: (see page 22)

## Bluetooth®

\*1 This adjustment will not affect the volume of the other sources.

\*2 Press and hold VOL + to continuously increase the volume to 15.

\*3 Operations may vary according to the connected Bluetooth device.

### ■ Improve the voice quality

While talking on the phone...

- 1 Press and hold -MENU.
- 2 Turn the volume knob to select an item (see the following table), then press the knob.
- 3 Repeat step 2 until the desired item is selected or activated.
- 4 Press -MENU to exit.

To return to the previous setting item, press /⏪.

Default: [XX]

[MIC GAIN]	[LEVEL -10] to [LEVEL +10] ([LEVEL -04]): The sensitivity of the microphone increases as the number increases.
[NR LEVEL]	[LEVEL -05] to [LEVEL +05] ([LEVEL 00]): Adjust the noise reduction level until the least noise is being heard during a phone conversation.
[ECHO CANCEL]	[LEVEL -05] to [LEVEL +05] ([LEVEL 00]): Adjust the echo cancellation delay time until the least echo is being heard during a phone conversation.

### ■ Make the settings for receiving a call

- 1 Press - to enter Bluetooth mode.
- 2 Turn the volume knob to select an item (see the following table), then press the knob.
- 3 Repeat step 2 until the desired item is selected or activated.

To return to the previous setting item, press /⏪.

Default: [XX]

#### [SETTINGS]

[AUTO ANSWER] [01 SEC] to [30 SEC]: Answers an incoming call automatically in the selected time (in seconds). ; [OFF]: Cancels.

[RING COLOR] [COLOR 01] to [COLOR 49] ([COLOR 08]): Selects the illumination color for the buttons as notification when there is an incoming call and during a call. ; [OFF]: Cancels.

### Make a call

You can make a call from the call history, phonebook, or dialing the number. Call by voice is also possible if your mobile phone has the feature.

- 1 Press - to enter Bluetooth mode.  
“(First device name)” appears.
  - If two Bluetooth phones are connected, press - again to switch to the other phone.  
“(Second device name)” appears.
- 2 Turn the volume knob to select an item (see the following table), then press the knob.
- 3 Repeat step 2 until the desired item is selected/activated or follow the instructions stated on the selected item.

To return to the previous setting item, press /⏪.

[RECENT CALL]	(Applicable only if the phone supports PBAP.) <ol style="list-style-type: none"><li>1 Press the volume knob to select a name or a phone number.<ul style="list-style-type: none"><li>• “&lt;” indicates call received, “&gt;” indicates call made, “M” indicates call missed.</li><li>• “NO HISTORY” appears if there is no recorded call history or call number.</li></ul></li><li>2 Press the volume knob to call.</li></ol>
---------------	--

## Bluetooth®

### [PHONEBOOK]

(Applicable only if the phone supports PBAP.)

- 1 Press 1▲ / 2▼ to select the desired letter (A to Z, 0 to 9, and OTHERS).
  - “OTHERS” appears if the first character is other than A to Z, 0 to 9.
- 2 Turn the volume knob to select a name, then press the knob.
- 3 Turn the volume knob to select a phone number, then press the knob to call.
  - For using phonebook with this unit, make sure to allow access to or transfer from your smartphone. Depending on the connected phone, the process may be different.
  - This unit can display only non-accent letters. (Accent letters such as “Ú” are shown as “U”.)



### [DIAL NUMBER]

- 1 Turn the volume knob to select a number (0 to 9) or character (\*, #, +).
- 2 Press |◀◀ / ▶▶| to move the entry position.  
Repeat step 1 and step 2 until you finish entering the phone number.
- 3 Press the volume knob to call.

### [VOICE]



Speak the name of the contact you want to call or the voice command to control the phone functions. (See also the following “Make a call using voice recognition”.)

## Make a call using voice recognition

- 1 Press and hold  -  to activate the voice recognition of the connected phone.
  - 2 Speak the name of the contact you want to call or the voice command to control the phone functions.
- Supported Voice Recognition features vary for each phone. Refer to the instruction manual of the connected phone for details.



## Store a contact in memory

You can store up to 6 contacts into the number buttons (1 to 6).



- 1 Press  -  to enter Bluetooth mode.
- 2 Turn the volume knob to select [RECENT CALL], [PHONEBOOK] or [DIAL NUMBER], then press the knob.
- 3 Turn the volume knob to select a contact or enter a phone number.  
If a contact is selected, press the volume knob to show the phone number.
- 4 Press and hold one of the number buttons (1 to 6).  
“MEMORY P(selected preset number)” appears when the contact is stored.



To erase a contact from the preset memory, select [DIAL NUMBER] in step 2, store a blank number in step 3 and proceed to step 4.

## Make a call to a registered number

- 1 Press  -  to enter Bluetooth mode.
- 2 Press one of the number buttons (1 to 6).
- 3 Press the volume knob to call.  
“NO PRESET” appears if there is no contact stored.

## Bluetooth mode settings

- 1 Press and hold  · MENU.
- 2 Turn the volume knob to select an item (page 24), then press the knob.
- 3 Repeat step 2 until the desired item is selected/activated or follow the instructions stated on the selected item.
- 4 Press  · MENU to exit.

To return to the previous setting item, press  / .



Default: [XX]

[BT MODE]	
[PHONE SELECT]	Selects the phone or audio device to connect or disconnect. “*” appears in front of the device name when connected.
[AUDIO SELECT]	“▷” appears in front of the current playback audio device. • You can connect a maximum of two Bluetooth phones and one Bluetooth audio device at a time.
[DEVICE DELETE]	<b>1</b> Turn the volume knob to select a device to delete, then press the knob. <b>2</b> Turn the volume knob to select [YES] or [NO], then press the knob.
[PIN CODE EDIT] (0000)	Changes the PIN code (up to 6 digits). <b>1</b> Turn the volume knob to select a number. <b>2</b> Press ◀◀ / ▶▶ to move the entry position. Repeat step 1 and step 2 until you finish entering the PIN code. <b>3</b> Press the volume knob to confirm.
[RECONNECT]	[ON]: The unit is automatically reconnect when the last connected Bluetooth device is within the connectable range.; [OFF]: Cancels.
[AUTO PAIRING]	[ON]: The unit is automatically paired with the supported Bluetooth device (iPhone/iPod touch) when it is connected through USB input terminal. Depending on the operating system of the connected device, this function may not work.; [OFF]: Cancels.
[INITIALIZE]	[YES]: Initializes all the Bluetooth settings (including stored pairing, phonebook, and etc.); [NO]: Cancels.
[INFORMATION]	[MY BT NAME]: Displays the name of your receiver (“KW-R940BTS”/“KW-X840BTS”).; [MY ADDRESS]: Shows address of this unit.

### Bluetooth compatibility check mode

You can check the connectivity of the supported profile between the Bluetooth device and the unit.

- Make sure there is no Bluetooth device paired.

- 1 Press and hold**  .  
“BLUETOOTH” ↔ “CHECK MODE” appears. “SEARCH NOW USING PHONE” → “PIN IS 0000” scrolls on the display.
- 2 Search and select the name of your receiver** (“KW-R940BTS”/“KW-X840BTS”) on the Bluetooth device within 3 minutes.
- 3 Perform (A), (B) or (C) depending on what appears on the display.**
  - (A) “PAIRING” → “XXXXXX” (6-digit passkey):** Ensure that the same passkey appears on the unit and Bluetooth device, then operate the Bluetooth device to confirm the passkey.
  - (B) “PAIRING” → “PIN IS 0000”:** Enter “0000” on the Bluetooth device.
  - (C) “PAIRING”:** Operate the Bluetooth device to confirm pairing.

After pairing is done successfully, “PAIRING OK” → “Device Name” appears and Bluetooth compatibility check starts.

If “CONNECT NOW USING PHONE” appears, operate the Bluetooth device to allow phonebook access to continue.

“TESTING” flashes on the display.

## Bluetooth®

### The connectivity result flashes on the display.

"PAIRING OK" and/or "HANDS-FREE OK"\*1 and/or "AUD.STREAM OK"\*2 and/or "PBAP OK"\*3: Compatible

\*1 Compatible with Hands-Free Profile (HFP)

\*2 Compatible with Advanced Audio Distribution Profile (A2DP)

\*3 Compatible with Phonebook Access profile (PBAP)

After 30 seconds, "PAIRING DELETED" appears to indicate that pairing has been deleted, and the unit exits check mode.

- To cancel, press and hold SOURCE  to turn off the power, then turn on the power again.



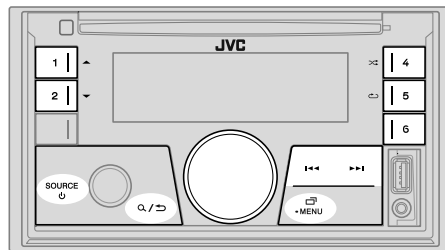









## Bluetooth — Audio





While in BT AUDIO source, you can connect to five Bluetooth audio devices and switch between these five devices.

### Listen to the audio player via Bluetooth

- 1 Press SOURCE  repeatedly to select BT AUDIO (or press SOURCE on the remote control).
- 2 Operate the audio player via Bluetooth to start playback.

To	On the faceplate	On the remote control
Play back/pause	Press the volume knob.	Press  .
Select group or folder	Press 1  / 2  .	Press  /  .
Reverse skip/ Forward skip	Press  /  .	Press  /  .
Reverse/Fast-forward	Press and hold  /  .	Press and hold  /  .

## Bluetooth®

To	On the faceplate	On the remote control
Repeat play	Press 5  repeatedly. [TRACK REPEAT], [ALL REPEAT], [GROUP REPEAT]*1, [REPEAT OFF]	( Not available )
Random play	Press 4  repeatedly. [GROUP RANDOM]*1, [ALL RANDOM], [RANDOM OFF]	( Not available )
Select a file from a folder/list	Refer to "Select a file to play" on page 10.	( Not available )
Switch between connected Bluetooth audio devices	Press 6.*2	( Not available )

\*1 Depending on the connected device, some devices may not support this feature.

\*2 Pressing the "Play" key on the connected device itself also causes switching of sound output from the device.

Operations and display indications may differ according to their availability on the connected device.

### Listen to iPod/iPhone via Bluetooth

You can listen to the songs on the iPod/iPhone via Bluetooth on this unit.

Press SOURCE  repeatedly to select iPod BT.

- You can operate the iPod/iPhone in the same way as iPod/iPhone via USB input terminal. (Page 9)
- If you plug in an iPod/iPhone to the USB input terminal while listening to iPod BT source, the source automatically changes to iPod USB source. Press SOURCE  to select iPod BT source if the device is still connected via Bluetooth.

## AMAZON ALEXA

Alexa is the cloud-based voice service developed by Amazon. You can ask Alexa to play music, get weather reports, traffic information, control smart home devices, shop on Amazon, search the internet, set reminders and more.

### Preparation:



- Create an account at <[www.amazon.com](http://www.amazon.com)>.
- Install the latest version of the Alexa mobile application on your device (iPhone/iPod touch or Android device), then log in to the application.
- Be sure to enable the internet connection on your smartphone.

### Setup for the first time

#### For Android device

- 1 Pair your device with this unit via Bluetooth. (Page 20)
- 2 Start up the Alexa mobile application on your device.
- 3 Pair this unit to Alexa mobile application.  
Perform Option A or Option B.

#### For iPhone/iPod touch

- 1 Pair your device with this unit via Bluetooth. (Page 20)
- 2 Start up the Alexa mobile application on your device.
- 3 Press  on the unit to enter ALEXA source.
  - You may also press SOURCE  repeatedly to select iPod BT source.
- 4 Pair this unit to Alexa mobile application.  
Perform Option A or Option B.

#### Option A: Direct Link

Access the following URL or scan the QR code with your smartphone:

<http://www.jvc.net/car/alexa>





## AMAZON ALEXA

### Option B: Manual Pairing

- 1 Start up the Alexa mobile application and go to the "Devices" tab.
- 2 Tap the "+" icon at the top right corner.
- 3 Tap "Add Device".
- 4 Tap "Automotive Accessory" or "Headphones" from the list of device types.
- 5 Tap the name of your receiver ("KW-R940BTS"/"KW-X840BTS") and follow the instructions.



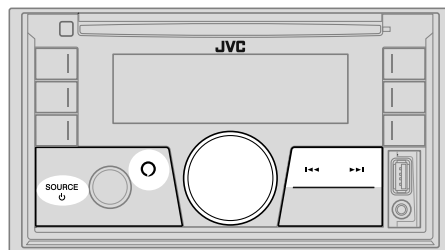

Once the setup process is completed, the Alexa mobile application will establish a connection with this unit.

- The Alexa connection can be disconnected if:
  - A2DP profile is disconnected
  - Bluetooth is disconnected
  - This unit is turned off
  - Any other conditions depending on the connected device.To establish Alexa connection again, reconnect the A2DP profile.
- Alexa connection cannot be established again if you:
  - Reinstall Alexa mobile application
  - Delete the paired device and perform pairing again (for Android device)To establish Alexa connection again, perform the setup process again.
- You can check the Alexa connection from the Alexa mobile application. If the name of this unit appears on the screen of "ALL DEVICES", you do not need to perform setup process again.



### Basic operations

Once Alexa connection is established...

- 1 Press  on the unit to speak with Alexa.  
The display shows: "ALEXA" → "LISTENING...".
  - 2 Communicate with Alexa via the connected microphone. (Page 19)  
"THINKING..." appears when Alexa is processing your voice input.  
"SPEAKING..." appears while Alexa is responding to your voice input.  
"ALEXA" or display information such as playing time, song title, and etc. appears while Alexa is in idle state.
- To return to the previous source before ALEXA, press SOURCE  (or press SOURCE on the remote control).
  - To activate Alexa, press .
  - To cancel current listening state, press .
  - To cancel current thinking/speaking states and go to listening state, press .
  - Only one Alexa connection can be connected at one time.
  - "DISCONNECTED" appears if the unit is disconnected from Alexa mobile application or the Bluetooth connection is disconnected.

## AMAZON ALEXA

### Start listening

While in Alexa idle state...

- 1 Press  on the unit to activate Alexa.  
The display shows: "LISTENING...".
- 2 Communicate with Alexa via the connected microphone. (Page 19)
- 3 During music playback in ALEXA source, you can perform the following operations:

To	On the faceplate	On the remote control
Play back/pause	Press the volume knob.	Press  .
Reverse skip/ Forward skip	Press  /  .	Press  /  .

During music playback, press  to pause the music and activate Alexa. You can now start to communicate with Alexa.

## Audio Settings

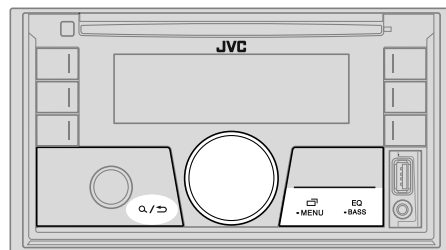

### Select a preset equalizer directly

Press EQ-BASS repeatedly.

(or)

Press EQ-BASS, then turn the volume knob within 5 seconds.

Preset equalizer:

[FLAT] (default)/[DRVN 2]/[DRVN 1]/[HARD ROCK]/[HIP HOP]/[JAZZ]/[POP]/  
[R&B]/[USER]/[CLASSICAL]

- Drive equalizer ([DRVN 3]/[DRVN 2]/[DRVN 1]) boosts specific frequencies in the audio signal to reduce the noise heard from outside the car or running noise of the tyres.

### Store your own sound settings

- 1 Press and hold EQ-BASS to enter [EASY EQ] setting.
  - 2 Turn the volume knob to select an item, then press the knob.  
Refer to [EASY EQ] (page 29) for setting and the result is stored to [USER].
- To return to the previous setting item, press .
  - To exit, press EQ-BASS.

## Audio Settings

### Other settings

- 1 Press and hold ·MENU.
- 2 Turn the volume knob to select an item (see the following table), then press the knob.
- 3 Repeat step 2 until the desired item is selected/activated or follow the instructions stated on the selected item.
- 4 Press ·MENU to exit.

To return to the previous setting item, press /⏪.

Default: **[XX]**

[EQ SETTING]	
<b>[PRESET EQ]</b>	<p>Selects a preset equalizer suitable to the music genre.</p> <ul style="list-style-type: none"> <li>• Select <b>[USER]</b> to use the settings made in <b>[EASY EQ]</b> or <b>[PRO EQ]</b>.</li> </ul> <p><b>[FLAT]/[DRVN 3]/[DRVN 2]/[DRVN 1]/[HARD ROCK]/[HIP HOP]/[JAZZ]/[POP]/[R&amp;B]/[USER]/[CLASSICAL]</b></p>
<b>[EASY EQ]</b>	<p>Adjusts your own sound settings.</p> <ul style="list-style-type: none"> <li>• The settings are stored to <b>[USER]</b> in <b>[PRESET EQ]</b>.</li> <li>• The settings made may affect the current settings of <b>[PRO EQ]</b>.</li> </ul> <p><b>[SUB.W SP]*1*2:</b> <b>[00]</b> to <b>[+06]</b> (Default: <b>[+03]</b>)</p> <p><b>[SUB.W]*1:</b> <b>[-50]</b> to <b>[+10]</b> <b>[00]</b></p> <p><b>[BASS]:</b> <b>[LVL-09]</b> to <b>[LVL+09]</b> <b>[LVL 00]</b></p> <p><b>[MID]:</b> <b>[LVL-09]</b> to <b>[LVL+09]</b> <b>[LVL 00]</b></p> <p><b>[TRE]:</b> <b>[LVL-09]</b> to <b>[LVL+09]</b> <b>[LVL 00]</b></p>

- [PRO EQ]** Adjusts your own sound settings for each source.
- The settings are stored to **[USER]** in **[PRESET EQ]**.
  - The settings made may affect the current settings of **[EASY EQ]**.

### [62.5HZ]

**[LEVEL -09]** to **[LEVEL +09]** (**[LEVEL 00]**): Adjusts the level to memorize for each source. (Before making an adjustment, select the source you want to adjust.)

**[ON]**: Turns on the extended bass. ; **[OFF]**: Cancels.

**[100HZ]/[160HZ]/[250HZ]/[400HZ]/[630HZ]/[1KHZ]/[1.6KHZ]/[2.5KHZ]/[4KHZ]/[6.3KHZ]/[10KHZ]/[16KHZ]**

**[LEVEL -09]** to **[LEVEL +09]** (**[LEVEL 00]**): Adjusts the level to memorize for each source. (Before making an adjustment, select the source you want to adjust.)

**[Q FACTOR]** **[1.35]/[1.50]/[2.00]**: Adjust the quality factor.

### [AUDIO CONTROL]

**[BASS BOOST]** **[LEVEL +01]** to **[LEVEL +05]**: Selects your preferred bass boost level. ; **[OFF]**: Cancels.

**[LOUDNESS]** **[LEVEL 01]/[LEVEL 02]**: Boosts low or high frequencies to produce a well-balanced sound at low volume. ; **[OFF]**: Cancels.

**[SUB.W LEVEL]\*1** **[SPK-OUT]\*2** (Not applicable when 3-way crossover is selected.)  
**[SUB.W 00]** to **[SUB.W +06]** (**[SUB.W +03]**): Adjusts the output level of the subwoofer connected via speaker lead. (Page 44)

**[PRE-OUT]** **[SUB.W -50]** to **[SUB.W +10]** (**[SUB.W 00]**): Adjusts the output level of the subwoofer connected to the lineout terminals (SW) through an external amplifier. (Page 45)

**[SUBWOOFER SET]** **[ON]**: Turns on the subwoofer output. ; **[OFF]**: Cancels.

\*1, \*2: (see page 30)

## Audio Settings

[FADER]	(Not applicable when 3-way crossover is selected.) [POSITION R15] to [POSITION F15] ([POSITION 00]): Adjusts the front and rear speaker output balance.
[BALANCE]*3	[POSITION L15] to [POSITION R15] ([POSITION 00]): Adjusts the left and right speaker output balance.
[VOLUME ADJUST]	[LEVEL -15] to [LEVEL +06] ([LEVEL 00]): Presets the initial volume level of each source by comparing to the FM volume levels. (Before adjustment, select the source you want to adjust.)
[AMP GAIN]	[LOW POWER]: Limits the maximum volume level to 25. (Select if the maximum power of each speaker is less than 50 W to prevent damaging the speakers.) ; [HIGH POWER]: The maximum volume level is 35.
[SPK/PRE OUT]	(Not applicable when 3-way crossover is selected.) Depending on the speaker connection method, select the appropriate setting for the desired output. (See "Speaker output settings" on page 31.)
[SPEAKER SIZE]	Depending on the crossover type you have selected (see the following [X ' OVER TYPE]), 2-way crossover or 3-way crossover setting items will be shown. (See "Crossover settings" on page 31.)
[X ' OVER]	By default, 2-way crossover type is selected.
[DTA SETTINGS]	For settings, see "Digital Time Alignment settings" on page 33.
[CAR SETTINGS]	
[X ' OVER TYPE]	<b>Caution:</b> Adjusts the volume before changing the [X ' OVER TYPE] to avoid the sudden increase or decrease of the output level.
[2-WAY]	(Displayed only when [3-WAY] is selected.) [YES]: Selects two way crossover type. ; [NO]: Cancels.
[3-WAY]	(Displayed only when [2-WAY] is selected.) [YES]: Selects three way crossover type. ; [NO]: Cancels.

[SOUND EFFECT]	
[SPACE ENHANCE]	(Not applicable for FM/AM source.) [SMALL]/[MEDIUM]/[LARGE]: Virtually enhances the sound space. ; [OFF]: Cancels.
[SND RESPONSE]	[LEVEL1]/[LEVEL2]/[LEVEL3]: Virtually makes the sound more realistic. ; [OFF]: Cancels.
[SOUND LIFT]	[LOW]/[MIDDLE]/[HIGH]: Virtually adjusts the sound position heard from the speakers. ; [OFF]: Cancels.
[VOL LINK EQ]	[ON]: Boosts the frequency to reduce the noise heard from outside the car or running noise of the tyres. ; [OFF]: Cancels.
[K2 TECHNOLOGY]	(Not applicable for FM/AM source, SIRIUS XM source and AUX source.) [ON]: Improves the sound quality of compressed music. ; [OFF]: Cancels.

\*1 Displayed only when [SUBWOOFER SET] is set to [ON]. (Page 29)

\*2 For 2-way crossover: Displayed only when [SPK/PRE OUT] is set to [SUB.W/SUB.W]. (Page 31)

\*3 This adjustment will not affect the subwoofer output.

## Audio Settings

### Speaker output settings [SPK/PRE OUT]

(Applicable only if [X' OVER TYPE] is set to [2-WAY]) (page 30)

Select the output setting for the speakers [SPK/PRE OUT], based on the speaker connection method.

### Connection via lineout terminals

For connections through an external amplifier (Page 45)

Setting on [SPK/PRE OUT]	Audio signal through lineout terminal		
	FRONT	REAR	SW
[REAR/REAR] (default)	Front speakers output	Rear speakers output	Subwoofer output
[SUB.W/SUB.W]	Front speakers output	L (left): Subwoofer output R (right): (Mute)	Subwoofer output

### Connection via speaker leads

You can also connect the speakers without using an external amplifier but still being able to enjoy the subwoofer output with these settings. (Page 44)

Setting on [SPK/PRE OUT]	Audio signal through rear speaker lead	
	L (left)	R (right)
[REAR/REAR]	Rear speakers output	Rear speakers output
[SUB.W/SUB.W]	Subwoofer output	(Mute)

If [SUB.W/SUB.W] is selected:

- [120HZ] is selected in [SUBWOOFER LPF] and [THROUGH] is not available. (Page 32)
- [POSITION R02] is selected in [FADER] and selectable range is [POSITION R15] to [POSITION 00]. (Page 30)

### Crossover settings

Below are the available setting items for 2-way crossover and 3-way crossover.

#### ▲ CAUTION

Select a crossover type according to how the speakers are connected. (Page 44, 45)

If you select a wrong type:

- The speakers may be damaged.
- The output sound level may be extremely high or low.

#### SPEAKER SIZE

Selects according to the connected speaker size for optimum performance.

- The frequency and slope settings are automatically set for the crossover of the selected speaker.
- If [NONE] is selected for the following speaker in [SPEAKER SIZE], the [X' OVER] setting of the selected speaker is not available.
  - 2-way crossover: [TWEETER] of [FRONT]/[REAR]/[SUBWOOFER]
  - 3-way crossover: [WOOFER]

#### X' OVER (crossover)

- [FRQ]/[F-HPF FRQ]/[R-HPF FRQ]/[SW LPF FRQ]/[HPF FRQ]/[LPF FRQ]: Adjusts the crossover frequency for the selected speakers (high pass filter or low pass filter).  
If [THROUGH] is selected, all signals are sent to the selected speakers.
- [SLOPE]/[F-HPF SLOPE]/[R-HPF SLOPE]/[SW LPF SLOPE]/[HPF SLOPE]/[LPF SLOPE]: Adjusts the crossover slope.  
Selectable only if a setting other than [THROUGH] is selected for the crossover frequency.
- [SW LPF PHASE]/[PHASE]: Selects the phase of the speaker output to be in line with the other speaker output.
- [GAIN LEFT]/[GAIN RIGHT]/[F-HPF GAIN]/[R-HPF GAIN]/[SW LPF GAIN]/[GAIN]: Adjusts the output volume of the selected speaker.

## Audio Settings

### 2-way crossover setting items

[SPEAKER SIZE]		
[FRONT]	[SIZE]	[3.5"/[4"]/[4.75"/[5"]/[6.5"/[6.75"/[7"]/[4×6]/[5×7]/[6×8]/[6×9]/[7×10]
	[TWEETER]	[SMALL]/[MIDDLE]/[LARGE]/[NONE] (not connected)
[REAR]*1		[3.5"/[4"]/[4.75"/[5"]/[6.5"/[6.75"/[7"]/[4×6]/[5×7]/[6×8]/[6×9]/[7×10]/[NONE] (not connected)
[SUBWOOFER]*2		[6.5"/[8"]/[10"/[12"/[15" OVER]/[NONE] (not connected)
[X' OVER]		
[TWEETER]	[FRQ]	[1KHZ]/[1.6KHZ]/[2.5KHZ]/[4KHZ]/[5KHZ]/[6.3KHZ]/[8KHZ]/[10KHZ]/[12.5KHZ]
	[GAIN LEFT]	[−08DB] to [00DB]
	[GAIN RIGHT]	[−08DB] to [00DB]
[FRONT HPF]	[F-HPF FRQ]	[30HZ]/[40HZ]/[50HZ]/[60HZ]/[70HZ]/[80HZ]/[90HZ]/[100HZ]/[120HZ]/[150HZ]/[180HZ]/[220HZ]/[250HZ]/[THROUGH]
	[F-HPF SLOPE]	[−06DB]/[−12DB]/[−18DB]/[−24DB]
	[F-HPF GAIN]	[−08DB] to [00DB]
[REAR HPF]*1	[R-HPF FRQ]	[30HZ]/[40HZ]/[50HZ]/[60HZ]/[70HZ]/[80HZ]/[90HZ]/[100HZ]/[120HZ]/[150HZ]/[180HZ]/[220HZ]/[250HZ]/[THROUGH]
	[R-HPF SLOPE]	[−06DB]/[−12DB]/[−18DB]/[−24DB]
	[R-HPF GAIN]	[−08DB] to [00DB]

[SUBWOOFER LPF]*2	[SW LPF FRQ]	[30HZ]/[40HZ]/[50HZ]/[60HZ]/[70HZ]/[80HZ]/[90HZ]/[100HZ]/[120HZ]/[150HZ]/[180HZ]/[220HZ]/[250HZ]/[THROUGH]
	[SW LPF SLOPE]	[−06DB]/[−12DB]/[−18DB]/[−24DB]
	[SW LPF PHASE]	[REVERSE] (180°)/[NORMAL] (0°)
	[SW LPF GAIN]	[−08DB] to [00DB]

### 3-way crossover setting items

[SPEAKER SIZE]		
[TWEETER]		[SMALL]/[MIDDLE]/[LARGE]
[MID RANGE]		[3.5"/[4"]/[4.75"/[5"]/[6.5"/[6.75"/[7"]/[4×6]/[5×7]/[6×8]/[6×9]
[WOOFER]*2		[6.5"/[8"]/[10"/[12"/[15" OVER]/[NONE] (not connected)
[X' OVER]		
[TWEETER]	[HPF FRQ]	[1KHZ]/[1.6KHZ]/[2.5KHZ]/[4KHZ]/[5KHZ]/[6.3KHZ]/[8KHZ]/[10KHZ]/[12.5KHZ]
	[SLOPE]	[−06DB]/[−12DB]
	[PHASE]	[REVERSE] (180°)/[NORMAL] (0°)
	[GAIN]	[−08DB] to [00DB]

## Audio Settings

[MID RANGE] [HPF FRQ]	[30HZ]/[40HZ]/[50HZ]/[60HZ]/[70HZ]/[80HZ]/[90HZ]/[100HZ]/[120HZ]/[150HZ]/[180HZ]/[220HZ]/[250HZ]/[THROUGH]
[HPF SLOPE]	[−06DB]/[−12DB]
[LPF FRQ]	[1KHZ]/[1.6KHZ]/[2.5KHZ]/[4KHZ]/[5KHZ]/[6.3KHZ]/[8KHZ]/[10KHZ]/[12.5KHZ]/[THROUGH]
[LPF SLOPE]	[−06DB]/[−12DB]
[PHASE]	[REVERSE] (180°)/[NORMAL] (0°)
[GAIN]	[−08DB] to [00DB]
[WOOFER]*2 [LPF FRQ]	[30HZ]/[40HZ]/[50HZ]/[60HZ]/[70HZ]/[80HZ]/[90HZ]/[100HZ]/[120HZ]/[150HZ]/[180HZ]/[220HZ]/[250HZ]/[THROUGH]
[SLOPE]	[−06DB]/[−12DB]
[PHASE]	[REVERSE] (180°)/[NORMAL] (0°)
[GAIN]	[−08DB] to [00DB]

\*1 Displayed only when [SPK/PRE OUT] is set to [REAR/REAR]. (Page 31)

\*2 Displayed only when [SUBWOOFER SET] is set to [ON]. (Page 29)

## Digital Time Alignment settings

Digital Time Alignment sets the delay time of the speaker output to create a more suitable environment for your vehicle.

- For more information, see "Determining the delay time automatically" on page 34.

### [DTA SETTINGS]

[POSITION]	Selects your listening position (reference point). [ALL]: Not compensating ; [FRONT RIGHT]: Front right seat ; [FRONT LEFT]: Front left seat ; [FRONT ALL]: Front seats • [FRONT ALL] is displayed only when [X ' OVER TYPE] is set to [2-WAY]. (Page 30)
[DISTANCE]*1	[0FT] to [20.01FT]: Fine adjust the distance to compensate.
[GAIN]*1	[−8DB] to [0DB]: Fine adjust the output volume of the selected speaker.
[DTA RESET]	[YES]: Resets the settings ([DISTANCE] and [GAIN]) of the selected [POSITION] to default. ; [NO]: Cancels.

### [CAR SETTINGS]

Identify your car type and rear speaker location in order to make the adjustment for [DTA SETTINGS].

[CAR TYPE]	[COMPACT]/[FULL SIZE CAR]/[WAGON]/[MINIVAN]/[SUV]/[MINIVAN(LONG)]: Selects the type of vehicle. ; [OFF]: Not compensating.
[R-SP LOCATION]*2	Selects the location of the rear speakers in your vehicle to calculate the furthest distance from the listening position selected (reference point). • [DOOR]/[REAR DECK]: Selectable only when [CAR TYPE] is selected as [OFF], [COMPACT], [FULL SIZE CAR], [WAGON] or [SUV]. • [2ND ROW]/[3RD ROW]: Selectable only when [CAR TYPE] is selected as [MINIVAN] or [MINIVAN(LONG)].

\*1, \*2: (see page 34)

## Audio Settings

### Determining the delay time automatically

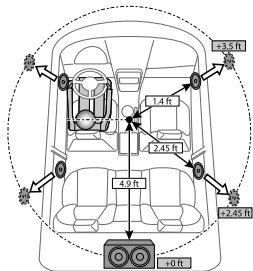

If you specify the distance from the currently set listening position to every speaker, the delay time will be automatically calculated.

- 1 Set **[POSITION]** and determine the listening position as the reference point (the reference point for **[FRONT ALL]** will be the center between the right and left in the front seats).
- 2 Measure the distances from the reference point to the speakers.
- 3 Calculate the distance between the furthest speaker (subwoofer on the illustration) and other speakers.
- 4 Sets the **[DISTANCE]** calculated in step 3 for individual speakers.
- 5 Adjusts **[GAIN]** for individual speakers.

Example: When **[FRONT ALL]** is selected as the listening position

\*1 Before making an adjustment, select the speaker:

When 2-way crossover is selected:

**[FRONT LEFT]/[FRONT RIGHT]/[REAR LEFT]/[REAR RIGHT]/[SUBWOOFER]:**

- **[REAR LEFT]**, **[REAR RIGHT]** and **[SUBWOOFER]** is selectable only if a setting other than **[NONE]** is selected for **[REAR]** and **[SUBWOOFER]** of **[SPEAKER SIZE]**. (Page 32)

When 3-way crossover is selected:

**[TWEETER LEFT]/[TWEETER RIGHT]/[MID LEFT]/[MID RIGHT]/[WOOFER]:**

- **[WOOFER]** is selectable only if a setting other than **[NONE]** is selected for **[WOOFER]** of **[SPEAKER SIZE]**. (Page 32)

\*2 Displayed only when **[X ' OVER TYPE]** is set to **[2-WAY]** (page 30) and if a setting other than **[NONE]** is selected for **[REAR]** of **[SPEAKER SIZE]**. (Page 32)

## Display Settings

Zone identification for brightness settings

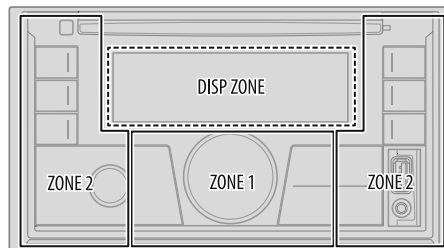

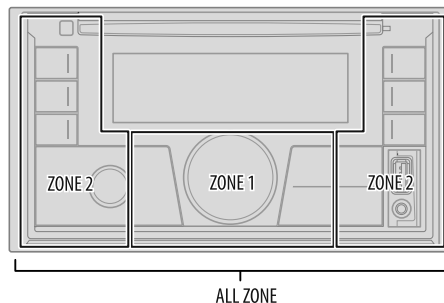

Zone identification for color settings





## Display Settings

- 1 Press and hold -MENU.
- 2 Turn the volume knob to select an item (see the following table), then press the knob.
- 3 Repeat step 2 until the desired item is selected/activated or follow the instructions stated on the selected item.
- 4 Press -MENU to exit.

To return to the previous setting item, press /⏪.

Default: **[XX]**

<b>[DISPLAY]</b>	
<b>[DIMMER]</b>	<p>Dims the illumination.</p> <p><b>[OFF]</b>: Dimmer is turned off. Brightness changes to <b>[DAY]</b> setting.</p> <p><b>[ON]</b>: Dimmer is turned on. Brightness changes to <b>[NIGHT]</b> setting.</p> <p>(See the following "<b>[BRIGHTNESS]</b>" settings.)</p> <p><b>[DIMMER TIME]</b>: Set the time to turn on dimmer and to turn off dimmer.</p> <ol style="list-style-type: none"><li>1 Turn the volume knob to adjust the <b>[ON]</b> time, then press the knob.</li><li>2 Turn the volume knob to adjust the <b>[OFF]</b> time, then press the knob.</li></ol> <p>(Default: <b>[ON]</b>: <b>[PM6:00]</b>; <b>[OFF]</b>: <b>[AM6:00]</b>)</p> <p><b>[DIMMER AUTO]</b>: Dimmer turns on and off automatically when you turn off or on the car headlights.*1</p>
<b>[BRIGHTNESS]</b>	<p>Sets the brightness for day and night separately.</p> <ol style="list-style-type: none"><li>1 <b>[DAY]/[NIGHT]</b>: Select day or night.</li><li>2 Select a zone. (See the illustration on page 34.)</li><li>3 <b>[LEVEL 00]</b> to <b>[LEVEL 31]</b>: Set the brightness level.</li></ol>

<b>[TEXT SCROLL]*2</b>	<p><b>[SCROLL ONCE]</b>: Scrolls the display information once. ;</p> <p><b>[SCROLL AUTO]</b>: Repeats scrolling at 5-second intervals. ;</p> <p><b>[SCROLL OFF]</b>: Cancels.</p>
------------------------	---

<b>[FORMAT]*3</b>	<p>Information below is shown on the supplementary display when Bluetooth device is connected. (Page 38)</p> <p><b>[BATT/SIGNAL]</b>: Shows the strength of the battery and signal. ;</p> <p><b>[DATE]</b>: Shows the date.</p>
-------------------	---

\*1 The illumination control wire connection is required. (Page 44)

\*2 Some characters or symbols will not be shown correctly (or will be blank).

\*3 Functionality depends on the type of phone used.

## Display Settings

[COLOR]	
[PRESET]	Selects illumination colors for the buttons on different zones separately. <b>1</b> Select a zone ([ZONE 1], [ZONE 2], [ALL ZONE]). (See the illustration on page 34.) <b>2</b> Select a color for the selected zone. <ul style="list-style-type: none"><li>• [COLOR 01] to [COLOR 49]</li><li>• [USER]: The color you have created for [DAY COLOR] or [NIGHT COLOR] is shown.</li><li>• [COLOR FLOW01] to [COLOR FLOW03]: Color changes at different speeds.</li><li>• [CRYSTAL]/[FLOWER]/[FOREST]/[GRADATION]/[OCEAN]/[RELAX]/[SUNSET]: The selected color pattern is shown.* (Selectable only when [ALL ZONE] is selected in step 1.)</li></ul>
[DAY COLOR]	Stores your own day and night illumination colors for different zones. <b>1</b> Select a zone ([ZONE 1], [ZONE 2]). (See the illustration on page 34.) <b>2</b> [RED]/[GREEN]/[BLUE]: Select a primary color. <b>3</b> [00] to [31]: Select the level.
[NIGHT COLOR]	Repeat step 2 and step 3 for all the primary colors. <ul style="list-style-type: none"><li>• Your setting is stored to [USER] in [PRESET].</li><li>• [NIGHT COLOR] or [DAY COLOR] is changed by turning on or off your car's headlights.</li></ul>
[COLOR GUIDE]	[ON]: The illumination color of [ZONE 1] and [ZONE 2] change to white color when settings are performed on menu and list search, except in color setting mode. ; [OFF]: Cancels.

\* If one of these color patterns is selected, the [ZONE 1] and [ZONE 2] illumination colors will change to the default colors.

## References

### Maintenance

#### Cleaning the unit

Wipe off dirt on the faceplate with a dry silicone or soft cloth.

#### Handling discs

- Do not touch the recording surface of the disc.
- Do not stick tape etc. on the disc, or use a disc with tape stuck on it.
- Do not use any accessories for the disc.
- Clean from the center of the disc and move outward.
- Clean the disc with a dry silicone or soft cloth. Do not use any solvents.
- When removing a disc from this unit, pull it out horizontally.
- Remove burrs from the center hole and disc edge before inserting a disc.

### More information

For: — Latest firmware updates and latest compatible item list  
— JVC original application  
— Any other latest information

Visit <[www.jvc.net/cs/car/](http://www.jvc.net/cs/car/)>.

#### General

• This unit can only play the following CDs:



- **DualDisc playback:** The Non-DVD side of a “DualDisc” does not comply with the “Compact Disc Digital Audio” standard. Therefore, the use of Non-DVD side of a DualDisc on this product cannot be recommended.
- For detailed information and notes about the playable audio files, visit <[www.jvc.net/cs/car/audiofile/](http://www.jvc.net/cs/car/audiofile/)>.

## References

---

### Playable files

- Playable audio file:
  - For disc:  
KW-R940BTS: MP3 (.mp3), WMA (.wma), AAC (.aac)
  - For USB mass storage class device:  
MP3 (.mp3), WMA (.wma), AAC (.aac), AAC (.m4a), WAV (.wav), FLAC (.flac)
- Playable disc media: CD-R/CD-RW/CD-ROM
- Playable disc file format: ISO 9660 Level 1/2, Joliet, Long file name
- Playable USB device file system: FAT12, FAT16, FAT32

Even when audio files comply with the standards listed above, playback may be impossible depending on the types or conditions of media or devices.

The AAC (.m4a) file in a CD encoded by iTunes cannot be played on this unit.

### Unplayable discs

- Discs that are not round.
- Discs with coloring on the recording surface or discs that are dirty.
- Recordable/ReWritable discs that have not been finalized.
- 8 cm CD. Attempting to insert using an adapter may cause malfunction.

### About USB devices

- You cannot connect a USB device via a USB hub.
- Connecting a cable whose total length is longer than 5 m may result in abnormal playback.
- This unit cannot recognize a USB device whose rating is other than 5 V and exceeds 1.5 A.

### About iPod/iPhone

- Made for
  - iPod touch (6th generation)
  - iPhone 5S, 6, 6 Plus, 6S, 6S Plus, SE, 7, 7 Plus, 8, 8 Plus, X, XS, XS MAX, XR (iOS 12.1 or later)
- It is not possible to browse video files on the “Videos” menu in [HEAD MODE].
- The song order displayed on the selection menu of this unit may differ from that of the iPod/iPhone.
- You cannot operate iPod if “JVC” or “✓” is displayed on iPod.
- Depending on the version of the operating system of the iPod/iPhone, some functions may not operate on this unit.

### About Pandora

- Pandora is only available in certain countries.
  - For more information, visit <[www.pandora.com/legal](http://www.pandora.com/legal)>.
- Because Pandora is a third-party service, the specifications are subject to change without prior notice. Accordingly, compatibility may be impaired, or some or all of the services may become unavailable.
- Some functions of Pandora cannot be operated from this unit.
- For issues using the application, please contact Pandora at <[pandora-support@pandora.com](mailto:pandora-support@pandora.com)>.

### About Spotify

- Spotify application supports:
  - iPhone 5S, 6, 6 Plus, 6S, 6S Plus, SE, 7, 7 Plus, 8, 8 Plus, X, XS, XS MAX, XR (iOS 12.1 or later)
  - iPod touch (6th generation)
  - Android OS 4.0.3 or later
- Spotify is a third party service, therefore the specifications are subject to change without prior notice. Accordingly, compatibility may be impaired or some or all of the services may become unavailable.
- Some functions of Spotify cannot be operated from this unit.
- For issues using the application, please contact Spotify at <[www.spotify.com](http://www.spotify.com)>.

### About AMAZON ALEXA

- Alexa is a third party service, therefore the specifications are subject to change without prior notice. Accordingly, compatibility may be impaired or some or all of the services may become unavailable.

## References

### Change the display information

Each time you press + MENU, the display information changes.

- If the information is unavailable or not recorded, "NO TEXT", "NO NAME", or other information (eg. station name) appears or display will be blank.

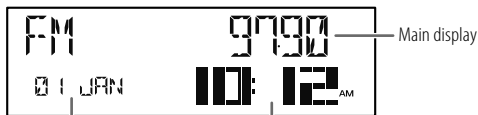

Supplementary display\*1

Clock display or Level meter

\*1 Date will be replaced with battery and signal strength of the connected Bluetooth device if [FORMAT] is set to [BATT/SIGNAL]. (Page 35)

Source name	Display information: Main (Supplementary)
FM/AM	Frequency (Date) ➔ Frequency (Date) with Music Synchronization Effect*2 ➔ back to the beginning  For FM Radio Broadcast Data System stations only: Station name/Program type (Date) ➔ Station name/Program type (Date) with Music Synchronization Effect*2 ➔ Radio text (Date) ➔ Radio text+ (Radio text+) ➔ Song title (Artist) ➔ Song title (Date) ➔ Frequency (Date) ➔ back to the beginning
CD/USB	For CD-DA (applicable only for KW-R940BTS): Track title (Artist) ➔ Track title (Artist) with Music Synchronization Effect*2 ➔ Track title (Disc title) ➔ Track title (Date) ➔ Playing time (Date) ➔ back to the beginning

Source name	Display information: Main (Supplementary)
	For MP3/WMA/AAC/WAV/FLAC files: Song title (Artist) ➔ Song title (Artist) with Music Synchronization Effect*2 ➔ Song title (Album title) ➔ Song title (Date) ➔ File name (Folder name) ➔ File name (Date) ➔ Playing time (Date) ➔ back to the beginning
iPod USB/iPod BT	When [HEAD MODE] is selected (page 10): Song title (Artist) ➔ Song title (Artist) with Music Synchronization Effect*2 ➔ Song title (Album title) ➔ Song title (Date) ➔ Playing time (Date) ➔ back to the beginning
PANDORA/PANDORA BT	Station name (Date) ➔ Station name (Date) with Music Synchronization Effect*2 ➔ Shared/Radio (Date) ➔ Song title (Artist) ➔ Song title (Album title) ➔ Song title (Date) ➔ Playing time (Date) ➔ back to the beginning
SPOTIFY/SPOTIFY BT	Context title (Date) ➔ Context title (Date) with Music Synchronization Effect*2 ➔ Song title (Artist) ➔ Song title (Album title) ➔ Song title (Date) ➔ Playing Time (Date) ➔ back to the beginning
SIRIUS XM	Channel number (Status) ➔ Channel number (Status) with Music Synchronization Effect*2 ➔ Channel name (Status) ➔ Artist (Status) ➔ Song title (Status) ➔ Content information (Status) ➔ Category name (Status) ➔ Date (Status) ➔ back to the beginning
BT AUDIO/ALEXA	Song title (Artist) ➔ Song title (Artist) with Music Synchronization Effect*2 ➔ Song title (Album title) ➔ Song title (Date) ➔ Playing time (Date) ➔ back to the beginning
AUX	Source name (Date) ➔ Source name (Date) with Music Synchronization Effect*2 ➔ back to the beginning

\*2 During Music Synchronization Effect, the illumination color or brightness level of the buttons changes and synchronizes with the music level (depending on the color setting made for [PRESET] on page 36).

# Troubleshooting

Symptom	Remedy
General	Sound cannot be heard. <ul style="list-style-type: none"> <li>Adjust the volume to the optimum level.</li> <li>Check the cords and connections.</li> </ul>
	"MISWIRING CHECK WIRING THEN PWR ON" appears. <p>Turn the power off, then check to be sure the terminals of the speaker wires are insulated properly. Turn the power on again.</p>
	"PROTECTING SEND SERVICE" appears. <p>Send the unit to the nearest service center.</p>
	Source cannot be selected. <p>Check the <b>[SOURCE SELECT]</b> setting. (Page 6)</p>
	The unit does not work at all. <p>Reset the unit. (Page 4)</p>
Radio	Correct characters are not displayed. <ul style="list-style-type: none"> <li>This unit can only display uppercase letters, numbers, and a limited number of symbols.</li> <li>Depending on the display language you have selected (page 6), some characters may not be displayed correctly.</li> </ul>
	<ul style="list-style-type: none"> <li>Radio reception is poor.</li> <li>Static noise while listening to the radio.</li> </ul> <p>Connect the antenna firmly.</p>
CD/USB/iPod	Disc cannot be ejected. <p>Press and hold ▲ to forcibly eject the disc. Be careful not to drop the disc when it is ejected.</p>
	Noise is generated. <p>Skip to another track or change the disc.</p>
	"IN DISC" appears and disc cannot be ejected. <p>Make sure nothing is blocking the loading slot when you eject the disc.</p>
	"PLEASE EJECT" appears. <p>Press ▲ then insert the disc correctly.</p>

Symptom	Remedy
CD/USB/iPod	Playback order is not as intended. <p>The playback order is determined by the order in which files were recorded (disc) or the file name (USB).</p>
	Elapsed playing time is not correct. <p>This depends on the recording process earlier (disc/USB).</p>
	"NOT SUPPORT" appears and track skips. <p>Check whether the track is a playable format. (Page 36, 37)</p>
	"READING" keeps flashing. <ul style="list-style-type: none"> <li>Do not use too many hierarchical levels and folders.</li> <li>Reload the disc or reattach the device (USB/iPod/iPhone).</li> </ul>
	"UNSUPPORTED DEVICE" appears. <ul style="list-style-type: none"> <li>Check whether the connected USB device is compatible with this unit and ensure the file systems are in supported formats. (Page 37)</li> <li>Reattach the USB device.</li> </ul>
	"UNRESPONSIVE DEVICE" appears. <p>Make sure the USB device is not malfunction and reattach the USB device.</p>
	"USB HUB IS NOT SUPPORTED" appears. <p>This unit cannot support a USB device connected via a USB hub.</p>
	"CANNOT PLAY" appears. <p>Connect a USB device that contains playable audio files.</p>
	<ul style="list-style-type: none"> <li>The source does not change to "USB" when you connect a USB device while listening to another source.</li> <li>"USB ERROR" appears</li> </ul> <p>The USB port is drawing more power than the design limit. Turn the power off and unplug the USB device. Then, turn on the power and reattach the USB device. If this does not solve the problem, turn the power off and on (or reset the unit) before replacing with another USB device.</p>
	The iPod/iPhone does not turn on or does not work. <ul style="list-style-type: none"> <li>Check the connection between this unit and iPod/iPhone.</li> <li>Disconnect and reset the iPod/iPhone using hard reset.</li> </ul>

## Troubleshooting

Symptom	Remedy
CD/USB/iPod	"LOADING" appears when you enter search mode by pressing <b>Q/➔</b> . This unit is still preparing the iPod/iPhone music list. It may take some time to load, try again later.
	"NO DISC" Insert a playable disc into the loading slot.
	"NO DEVICE" Connect a device (USB/iPod/iPhone), and change the source to USB/iPod/iPhone again.
	"MEMORY FULL" You have reached the maximum storage limit of your iPod/iPhone.
Pandora	"ADD ERROR" New station creation is unsuccessful.
	"CHK DEVICE" Check the Pandora application on your device.
	"NO SKIPS" The skip limit has been reached.
	"NO STATIONS" No stations are found.
	"STATION LMT" The number of registered stations has reached its limit. Retry after deleting unnecessary stations from your device.
	"UPGRADE APP" Make sure you have installed the latest version of the Pandora application on your device.
	"CONNECT ERR" Communication is unstable.
	"RATING ERR" Registration of thumbs up/thumbs down has failed due to insufficient network connectivity.
	"THUMBS N/A" Registration of thumbs up/thumbs down is not allowed.
"LICENSE ERR" You try to access from a country which Pandora is not deliverable.	

Symptom	Remedy
Spotify	"DISCONNECTED" USB is disconnected from the head unit. Please make sure the device is connected properly through USB.
	"CONNECTING" <ul style="list-style-type: none"> <li>Connected via USB input terminal: The device is connecting to the head unit. Please wait.</li> <li>Connected via Bluetooth: The Bluetooth is disconnected. Please check Bluetooth connection and make sure both the device and unit are paired and connected.</li> </ul>
	"CHECK APP" The Spotify application is not connected properly or user is not login. End the Spotify application and restart. Then, log in to your Spotify account.
SiriusXM® Radio	"CH LOCKED LOCK CODE?" The selected channel is locked. Enter the correct pass code to unlock. (Page 17)
	"CHAN UNSUB" The selected channel is unsubscribed. Call 1-866-635-2349 in the U.S.A. or 1-877-438-9677 in Canada to subscribe. (Page 15)
	"CH UNAVAIL" The selected channel is unavailable. For more information about the SiriusXM channel lineup, visit < <a href="http://www.siriusxm.com">www.siriusxm.com</a> >.
	"CHECK ANTENNA" Check that the antenna and its connection are in good condition.
	"CHECK TUNER" Make sure the SiriusXM Vehicle Tuner is connected to the unit.
	"NO SIGNAL" Make sure the antenna is mounted outside the vehicle.

## Troubleshooting

Symptom	Remedy	
SiriusXM® Radio	"SUBSCRIPTION UPDATED – PRESS ENTER TO CONTINUE."	Your subscription is updated. Press the volume knob to continue.
	"CODE ERROR"	Make sure you have entered the correct pass code. (Page 17)
	"NO CONTENT"	There is insufficient content to start TuneScan.
	"SCAN CANCEL"	TuneScan has been aborted.
Bluetooth®	No Bluetooth device is detected.	<ul style="list-style-type: none"> <li>Search from the Bluetooth device again.</li> <li>Reset the unit. (Page 4)</li> </ul>
	Bluetooth pairing cannot be made.	<ul style="list-style-type: none"> <li>Make sure you have entered the same PIN code to both the unit and Bluetooth device.</li> <li>Delete pairing information from both the unit and the Bluetooth device, then perform pairing again. (Page 20)</li> </ul>
	Echo or noise is heard during a phone conversation.	<ul style="list-style-type: none"> <li>Adjust the microphone unit's position. (Page 19)</li> <li>Check the <b>[ECHO CANCEL]</b> setting. (Page 22)</li> </ul>
	Phone sound quality is poor.	<ul style="list-style-type: none"> <li>Reduce the distance between the unit and the Bluetooth device.</li> <li>Move the car to a place where you can get a better signal reception.</li> </ul>
	Voice calling method is not successful.	<ul style="list-style-type: none"> <li>Use voice calling method in a more quiet environment.</li> <li>Reduce the distance from the microphone when you speak the name.</li> <li>Make sure the same voice as the registered voice tag is used.</li> </ul>

Symptom	Remedy	
Bluetooth®	Sound is being interrupted or skipped during playback of a Bluetooth audio player.	<ul style="list-style-type: none"> <li>Reduce the distance between the unit and the Bluetooth audio player.</li> <li>Turn off, then turn on the unit and try to connect again.</li> <li>Other Bluetooth devices might be trying to connect to the unit.</li> </ul>
	The connected Bluetooth audio player cannot be controlled.	<ul style="list-style-type: none"> <li>Check whether the connected Bluetooth audio player supports Audio/Video Remote Control Profile (AVRCP). (Refer to the instructions of your audio player.)</li> <li>Disconnect and connect the Bluetooth player again.</li> </ul>
	"PLEASE WAIT"	The unit is preparing to use the Bluetooth function. If the message does not disappear, turn off and turn on the unit, then connect the device again.
	"NOT SUPPORT"	The connected phone does not support Voice Recognition feature or phonebook transfer.
	"NO ENTRY"/"NO PAIR"	There is no registered device connected/found via Bluetooth.
	"ERROR"	Try the operation again. If "ERROR" appears again, check if the device supports the function you have tried.
	"NO INFO"/"NO DATA"	Bluetooth device cannot get the contact information.
	"H/W ERROR"	Reset the unit and try the operation again. If "H/W ERROR" appears again, consult your nearest service center.
	"SWITCHING NG"	The connected phones might not support phone switching feature.
The Bluetooth connection between the Bluetooth device and the unit is unstable.	Delete the unused registered Bluetooth device from the unit. (Page 24)	

## Troubleshooting

Symptom	Remedy	
AMAZON ALEXA	No response from Alexa after the voice input.	Amazon cloud was unable to analyze the voice input.
	Wrong response from Alexa.	Alexa misunderstood what was said or did not catch the entire request or sentence spoken. Please try again. (Page 27, 28)
	"DISCONNECTED"	Be sure to connect your smartphone to the unit via Bluetooth. (Page 19)
	Not able to connect or reconnect to Alexa mobile application.	<ul style="list-style-type: none"><li>• Be sure the audio device is connected via Bluetooth. Select the audio device from [AUDIO SELECT] in [BT MODE]. (Page 24)</li><li>• Perform the one-time setup process again. See "Setup for the first time" on page 26.</li><li>• Turn off, then turn on the unit and try to connect again.</li><li>• For iOS device, make sure ALEXA source or iPod BT source is selected.</li></ul>

### If you have any troubles, try the following:

- 1 Check TROUBLESHOOTING
- 2 Reset the unit (page 4)
- 3 Contact (USA only)  
Call: 1-800-252-5722 ( or ) visit: <<http://www.jvc.com>>

## Installation/Connection

This section is for the professional installer.  
For safety's sake, leave wiring and mounting to professionals. Consult the car audio dealer.

### ▲ WARNING

- The unit can only be used with a 12 V DC power supply, negative ground.
- Disconnect the battery's negative terminal before wiring and mounting.
- Do not connect Battery wire (yellow) and Ignition wire (red) to the car chassis or Ground wire (black) to prevent a short circuit.
- To prevent short circuit:
  - Insulate unconnected wires with vinyl tape.
  - Be sure to ground this unit to the car's chassis again after installation.
  - Secure the wires with cable clamps and wrap vinyl tape around the wires that come in contact with metal parts to protect the wires.

### ▲ CAUTION

- Install this unit in the console of your vehicle. Do not touch the metal parts of this unit during and shortly after use of the unit. Metal parts such as the heat sink and enclosure become hot.
- Do not connect the ⊖ wires of speakers to the car chassis or Ground wire (black), or connect them in parallel.
- Connect speakers with a maximum power of more than 50 W. If the maximum power of the speakers is lower than 50 W, change the [AMP GAIN] setting to avoid damaging the speakers. (Page 30)
- Mount the unit at an angle of less than 30°.
- If your vehicle wiring harness does not have the ignition terminal, connect Ignition wire (red) to the terminal on the vehicle's fuse box which provides 12 V DC power supply and is turned on and off by the ignition key.
- Keep all cables away from heat dissipate metal parts.
- After the unit is installed, check whether the brake lamps, blinkers, wipers, etc. on the car are working properly.
- If the fuse blows, first make sure the wires are not touching car's chassis, then replace the old fuse with one that has the same rating.



## Installation/Connection

### Part list for installation

(A) Wiring harness (×1)



(B) Flat head screw, M5 × 8 mm (M5 × 3/8") (×8)



(C) Round head screw, M5 × 8 mm (M5 × 3/8") (×8)



### Basic procedure

- 1 Remove the key from the ignition switch, then disconnect the ⊖ terminal of the car battery.
- 2 Connect the wires properly.  
See "Wiring connection" on page 44.
- 3 Install the unit to your car.  
See the following "Installing the unit (in-dash mounting)".
- 4 Connect the ⊖ terminal of the car battery.
- 5 Press SOURCE  to turn on the power.
- 6 Reset the unit. (Page 4)

### Installing the unit (in-dash mounting)

Install onto the car brackets using the supplied screws (B) or (C). The screw holes differ depending on the model of the cars.

Do the required wiring. (Page 44)

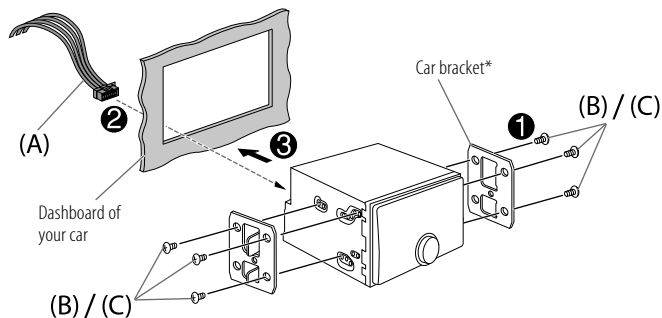

\* Only for illustration purpose.



Use only the specified screws. Using wrong screws might damage the unit.



# Installation/Connection

## Wiring connection

### IMPORTANT

We recommend installing the unit with a commercially available custom wiring harness specific for your car and leave this job to professionals for your safety. Consult your car audio dealer.

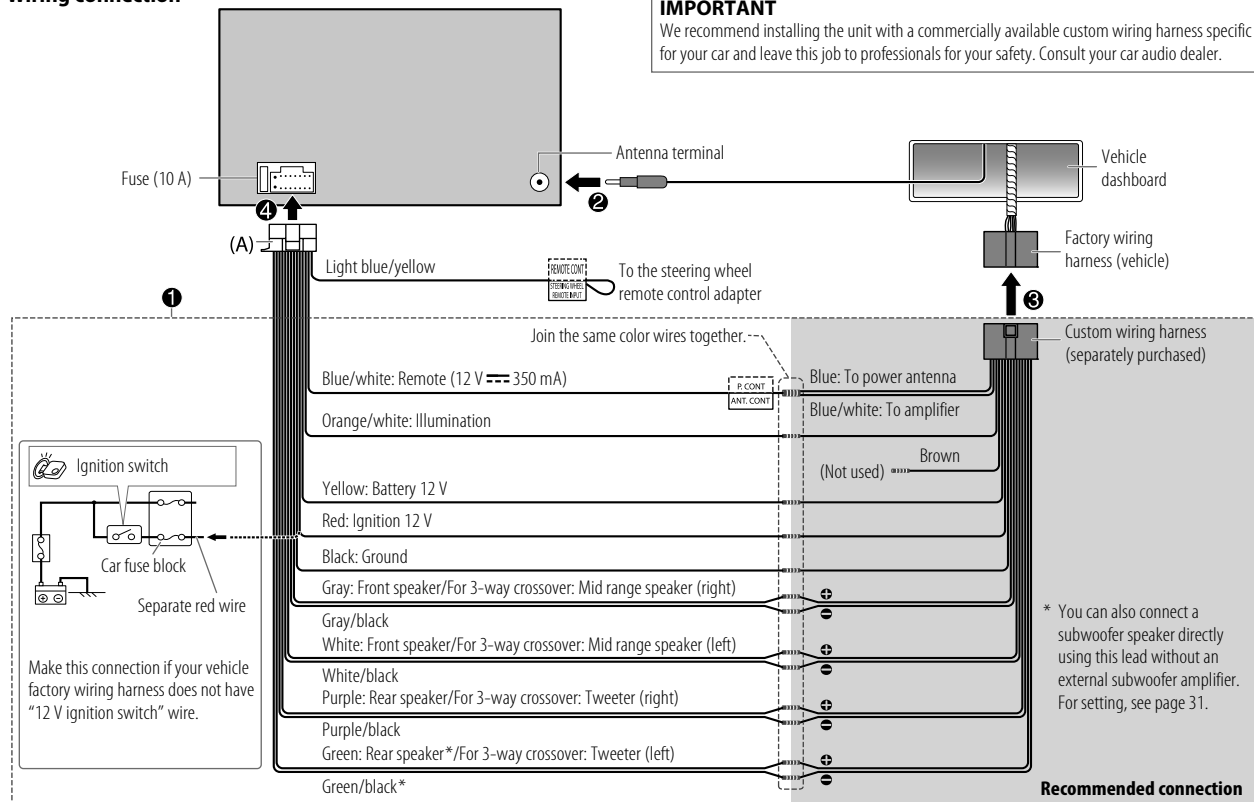

## Installation/Connection

### Connect external components

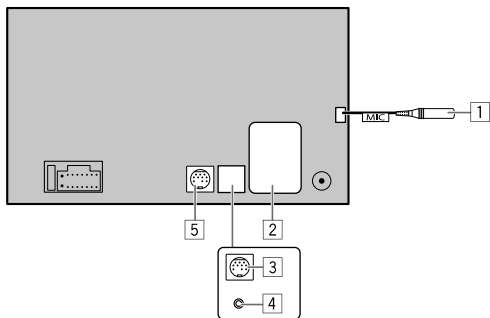

#### No Part

- 1 For KW-X840BTS: MIC (Microphone input terminal) (page 19)
- 2 Output terminals (See the following "Connect external amplifiers via output terminals".)
- 3 For KW-X840BTS:  
Expansion port (12 V  $\equiv$  500 mA): To the optional SiriusXM Vehicle Tuner (commercially available). (Page 15)
- 4 For KW-R940BTS: Microphone input jack (page 19)
- 5 For KW-R940BTS:  
Expansion port (12 V  $\equiv$  500 mA): To the optional SiriusXM Vehicle Tuner (commercially available). (Page 15)

### Connect external amplifiers via output terminals

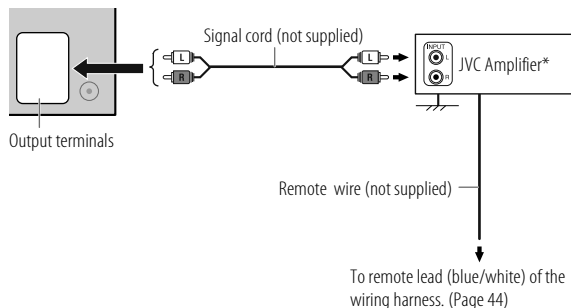

\* Firmly connect the ground wire of the amplifier to the car's chassis to avoid damaging the unit.

Output terminals	2-way crossover	3-way crossover
REAR	REAR:	Tweeter output
FRONT	FRONT:	Mid Range output
SW	SW:	Woofers output

# Specifications

Tuner	FM Frequency Range	87.9 MHz — 107.9 MHz (200 kHz step) 87.5 MHz — 108.0 MHz (50 kHz step)
	Usable Sensitivity (S/N = 26 dB)	8.2 dBf (0.71 $\mu$ V/75 $\Omega$ )
	Quieting Sensitivity (DIN S/N = 46 dB)	17.2 dBf (2.0 $\mu$ V/75 $\Omega$ )
	Frequency Response ( $\pm 3$ dB)	30 Hz — 15 kHz
	Signal-to-Noise Ratio (MONO)	64 dB
	Stereo Separation (1 kHz)	40 dB
	AM Frequency Range	530 kHz — 1 700 kHz (10 kHz step) 531 kHz — 1 611 kHz (9 kHz step)
Usable Sensitivity (S/N = 20 dB)	29 dB $\mu$ (28.2 $\mu$ V)	

CD player	KW-R940BTS:	
	Laser Diode	GaAlAs
	Digital Filter (D/A)	8 times over sampling
	Spindle Speed	500 rpm — 200 rpm (CLV)
	Wow & Flutter	Below measurable limit
	Frequency Response ( $\pm 1$ dB)	20 Hz — 20 kHz
	Total Harmonic Distortion (1 kHz)	0.01 %
	Signal-to-Noise Ratio (1 kHz)	96 dB
	Dynamic Range	91 dB
	Channel Separation	90 dB
	MP3 Decode	Compliant with MPEG-1/2 Audio Layer-3
	WMA Decode	Compliant with Windows Media Audio
	AAC Decode	AAC-LC “.aac” files

USB	USB Standard	USB 1.1, USB 2.0 (High speed)
	Compatible Devices	Mass storage class
	File System	FAT12/16/32
	Maximum Supply Current	DC 5 V $\leq$ 1.5 A
	Digital Filter (D/A) Converter	24 Bit
	Frequency Response ( $\pm 1$ dB)	20 Hz — 20 kHz
	Signal-to-Noise Ratio (1 kHz)	KW-R940BTS: 98 dB KW-X840BTS: 99 dB
	Dynamic Range	93 dB
	Channel Separation	KW-R940BTS: 91 dB KW-X840BTS: 90 dB
	MP3 Decode	Compliant with MPEG-1/2 Audio Layer-3
	WMA Decode	Compliant with Windows Media Audio
AAC Decode	AAC-LC “.aac”, “.m4a” files	
WAV Decode	Linear-PCM	
FLAC Decode	FLAC file, up to 24 bit/96 kHz	
Auxiliary	Frequency Response ( $\pm 3$ dB)	20 Hz — 20 kHz
	Input Maximum Voltage	1 000 mV
	Input Impedance	30 k $\Omega$

## Specifications

Bluetooth	Version	Bluetooth V4.2
	Frequency Range	2.402 GHz — 2.480 GHz
	RF Output Power (E.I.R.P.)	+4 dBm (MAX), Power Class 2
	Maximum Communication Range	Line of sight approx. 10 m (32.8 ft)
	Pairing	SSP (Secure Simple Pairing)
Audio	Profile	HFP1.7.1 (Hands-Free Profile) A2DP (Advanced Audio Distribution Profile) AVRCP1.6.1 (Audio/Video Remote Control Profile) PBAP (Phonebook Access Profile) SPP (Serial Port Profile)
	Maximum Output Power	50 W × 4 or 50 W × 2 + 50 W × 1 (Subwoofer = 4 Ω)
	Full Bandwidth Power (at less than 1 % THD)	22 W × 4
	Speaker Impedance	4 Ω — 8 Ω
	Preout Level/Load	KW-R940BTS: 4 000 mV/10 kΩ  KW-X840BTS: 2 500 mV/10 kΩ
Preout Impedance	≤ 600 Ω	

General	Operating Voltage	12 V DC car battery
	Installation Size (W × H × D)	KW-R940BTS: 178 mm × 100 mm × 156 mm (7-1/16" × 3-15/16" × 6-3/16")
		KW-X840BTS: 178 mm × 100 mm × 100 mm (7-1/16" × 3-15/16" × 3-15/16")
Net Weight (includes Trimplate, Mounting Sleeve)	KW-R940BTS: 1.4 kg (3.1 lbs)	
	KW-X840BTS: 0.8 kg (1.8 lbs)	

Subject to change without notice.

# Table des matières

Avant l'utilisation .....	3
Fonctionnement de base .....	4
Prise en main .....	5
1 Annulez la démonstration	
2 Réglez l'horloge et la date	
3 Faites les réglages de base	
Radio .....	7
CD/USB/iPod.....	9
AUX.....	11
Pandora® .....	12
Spotify .....	13
Radio SiriusXM® .....	15
Utilisation d'autres applications.....	18
Bluetooth® .....	19
Bluetooth - Connexion	
Bluetooth - Téléphone portable	
Bluetooth - Audio	
AMAZON ALEXA.....	26
Réglages audio.....	28
Réglages d'affichage.....	34

Références.....	36
Entretien	
Plus d'informations	
Changez l'information sur l'affichage	
Guide de dépannage .....	39
Installation/Connexion.....	42
Spécifications .....	46

## Comment lire ce manuel

- Les affichages et les façades montrés dans ce mode d'emploi sont des exemples utilisés pour offrir une explication claire des opérations. Pour cette raison, ils peuvent différer des affichages et des façades réels.
- Les opérations sont expliquées principalement en utilisant les touches de la façade du KW-R940BTS.
- Les indications en anglais sont utilisées dans un but explicatif. Vous pouvez choisir la langue d'affichage à partir du menu. (Page 6)
- [XX] indique les éléments choisis.
- (Page XX) indique que des références sont disponibles aux page citées.



Ce symbole sur le produit indique que ce mode d'emploi contient d'importantes instructions d'utilisation et d'entretien. Assurez-vous de lire attentivement les instructions de ce mode d'emploi.

# Avant l'utilisation

## IMPORTANTES

- Pour utiliser correctement l'appareil, veuillez ce manuel complément avant de l'utiliser. Il est particulièrement important que vous lisiez et acceptiez les avertissements et les précautions de ce manuel.
- Veuillez garder ce manuel dans un endroit sûr et accessible pour une utilisation future.

## ▲ MISE EN GARDE

- **N'utilisez aucune fonction qui risque de vous distraire de la conduite sûre de votre véhicule.**
- **Ne pas ingérer la pile. Risque de brûlures chimiques.**

La télécommande fournie avec ce produit contient une pile bouton.

Une ingestion de la pile bouton risque de provoquer de graves brûlures internes en seulement 2 heures ; brûlures qui risquent d'entraîner le décès. Conservez les piles neuves et usagées hors de portée des enfants.

Si le compartiment des piles ferme mal, n'utilisez plus le produit et conservez-le hors de portée des enfants.

Si vous pensez que des piles ont été ingérées ou insérées dans une quelconque partie du corps, contactez immédiatement un médecin.

## ▲ AVERTISSEMENT

### Réglage du volume:

- Ajustez le volume de façon à pouvoir entendre les sons extérieurs à la voiture afin d'éviter tout risque d'accident.
- Réduisez le volume avant de reproduire des sources numériques afin d'éviter d'endommager les enceintes par la soudaine augmentation du niveau de sortie.

### Généralités:

- Éviter d'utiliser le périphérique extérieur s'il peut gêner une conduite en toute sécurité.
- Assurez-vous que toutes les données importantes ont été sauvegardées. Nous ne pouvons pas être tenu responsable pour toute perte des données enregistrées.
- Veuillez faire en sorte de ne jamais mettre ou laisser d'objets métalliques (tels que des pièces ou des outils) dans l'appareil, afin d'éviter tout risque de court-circuit.

- Pour KW-R940BTS: Si une erreur de disque se produit à cause de la condensation sur l'objectif laser, éjectez le disque et attendez que l'humidité s'évapore.
- En fonction du type de voiture, l'antenne s'étendra automatiquement quand vous mettez l'appareil sous tension si le câble de commande d'antenne est connecté (page 44). Mettez l'appareil hors tension quand vous vous garez dans un parking avec un plafond bas.

### Télécommande (RM-RK52):

- Ne laissez pas la télécommande dans des endroits exposés à la chaleur, comme sur le tableau de bord par exemple.
- Risque d'incendie ou d'explosion si la pile est remplacée par un type incorrect. Assurez-vous de la remplacer uniquement par une pile de même type.
- Risque d'incendie, d'explosion ou de fuite de liquide ou de gaz inflammable si la pile est laissée dans un environnement ambiant à des températures extrêmement élevées et/ou soumise à une pression d'air extrêmement faible. Le boîtier de la pile ou les piles ne doivent pas être exposés à des chaleurs excessives telles que les rayons du soleil, du feu, etc.
- Risque d'incendie, d'explosion ou de fuite de liquide ou de gaz inflammable si la pile est jetée dans un feu ou dans un four chaud, si elle est rechargée, court-circuitée, écrasée mécaniquement ou coupée.
- Si le liquide qui fuit entre en contact avec vos yeux ou vos vêtements, rincez-les immédiatement à l'eau et consultez un médecin.

# Fonctionnement de base

## Façade

KW-R940BTS:

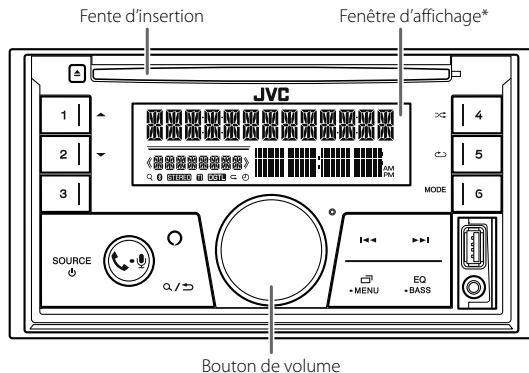

KW-X840BTS:

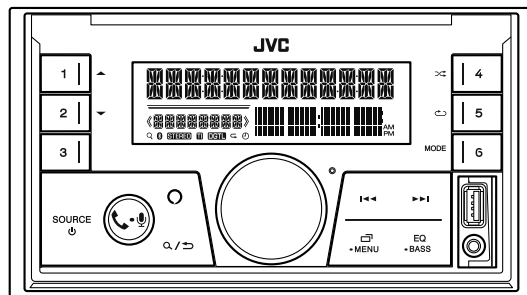

\* Uniquement à des fins d'illustration.

### Comment réinitialiser

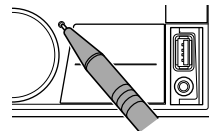

#### Pour

Mettre l'appareil sous tension

#### Sur la façade

Appuyez sur SOURCE .  
• Maintenez la touche enfoncée pour mettre l'appareil hors tension.

Ajustez le volume

Tournez le bouton de volume.

Appuyez sur le bouton de volume pour couper le son ou mettre la lecture en pause.

• Appuyez une nouvelle fois pour annuler. Le niveau de volume retourne au niveau précédent avant la mise en sourdine ou la pause.

Sélectionner la source

• Appuyez répétitivement sur .  
• Appuyez sur SOURCE , puis tournez le bouton de volume avant 2 secondes.

Changez l'information sur l'affichage

Appuyez répétitivement sur •MENU. (Page 38)



## Fonctionnement de base

### Télécommande (RM-RK52)

Cet appareil peut être commandé à distance avec une télécommande vendue séparément.

Capteur de télécommande (Ne l'exposez Pas à la lumière directe du soleil.)

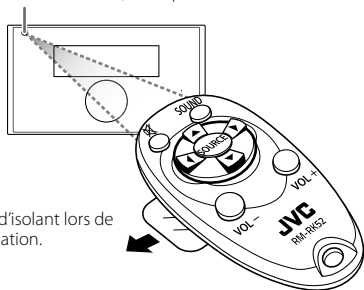

Retirez la feuille d'isolant lors de la première utilisation.

### Comment remplacer la pile



#### Pour

#### Sur la télécommande

Ajustez le volume

- Appuyez sur VOL + ou VOL - .
- Maintenez VOL + enfoncé de façon continue pour augmenter le volume sur 15.

Appuyez sur  pour couper le son ou mettre la lecture en pause.

- Appuyez une nouvelle fois pour annuler. Le niveau de volume retourne au niveau précédent avant la mise en sourdine ou la pause.

Sélectionner la source

Appuyez répétitivement sur SOURCE.

## Prise en main

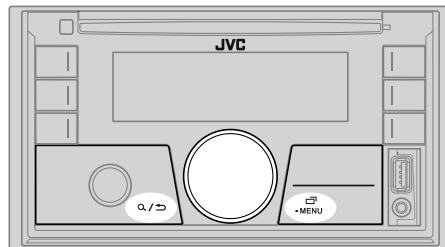

1

### Annulez la démonstration

Quand vous mettez l'appareil sous tension pour la première fois (ou que [FACTORY RESET] est réglé sur [YES], voir page 6), l'affichage montre: "CANCEL DEMO" → "PRESS" → "VOLUME KNOB"

- Appuyez sur le bouton de volume. [YES] est choisi pour le réglage initial.
- Appuyez de nouveau sur le bouton de volume. "DEMO OFF" apparaît.

2

### Réglez l'horloge et la date

- Maintenez enfoncée  • MENU.
- Tournez le bouton de volume pour choisir [CLOCK], puis appuyez sur le bouton.

#### Pour ajuster l'horloge

- Tournez le bouton de volume pour choisir [CLOCK ADJUST], puis appuyez sur le bouton.
- Tournez le bouton de volume pour faire les réglages, puis appuyez sur le bouton. Réglez l'heure dans l'ordre "Heures" → "Minutes".
- Tournez le bouton de volume pour choisir [CLOCK FORMAT], puis appuyez sur le bouton.
- Tournez le bouton de volume pour choisir [12H] ou [24H], puis appuyez sur le bouton.



## Prise en main

### Pour régler la date

- 1 Tournez le bouton de volume pour choisir [DATE SET], puis appuyez sur le bouton.
- 2 Tournez le bouton de volume pour faire les réglages, puis appuyez sur le bouton.  
Réglez la date dans l'ordre "Jour" → "Mois" → "Année".
- 3 Appuyez sur -MENU pour quitter.

Pour retourner à l'option de réglage précédente, appuyez sur .

### 3 Faites les réglages de base

- 1 Maintenez enfoncée -MENU.
- 2 Tournez le bouton de volume pour sélectionner un élément (voir le tableau suivant), puis appuyez sur le bouton.
- 3 Répétez l'étape 2 jusqu'à ce que l'élément souhaité soit sélectionné ou activé.
- 4 Appuyez sur -MENU pour quitter.

Pour retourner à l'option de réglage précédente, appuyez sur .

Défaut: **[XX]**

<b>[SYSTEM]</b>	
<b>[KEY BEEP]</b>	(Non applicable quand la transition 3 voies est sélectionnée.) (Page 30) <b>[ON]</b> : Met en service la tonalité des touches. ; <b>[OFF]</b> : Met hors service la fonction.
<b>[SOURCE SELECT]</b>	
<b>[AM SRC]*</b>	<b>[ON]</b> : Met en service AM dans la sélection de la source. ; <b>[OFF]</b> : Hors service. (Page 7)
<b>[PANDORA SRC]*</b>	<b>[ON]</b> : Met en service PANDORA/PANDORA BT dans la sélection de source. ; <b>[OFF]</b> : Hors service. (Page 12)
<b>[SPOTIFY SRC]*</b>	<b>[ON]</b> : Met en service SPOTIFY/SPOTIFY BT dans la sélection de source. ; <b>[OFF]</b> : Hors service. (Page 13)
<b>[BT AUDIO SRC]*</b>	<b>[ON]</b> : Met en service BT AUDIO dans la sélection de la source. ; <b>[OFF]</b> : Hors service. (Page 25)
<b>[BUILT-IN AUX]*</b>	<b>[ON]</b> : Met en service AUX dans la sélection de la source. ; <b>[OFF]</b> : Hors service. (Page 11)

### **[F/W UPDATE]**

#### **[UPDATE SYSTEM]**

**[F/W UP xxxx]** **[YES]**: Démarrer la mise à niveau du micrologiciel. ; **[NO]**: Annulation (la mise à niveau n'est pas activée).  
Pour en savoir plus sur la mise à niveau du micrologiciel, consultez <<http://www.jvc.net/cs/car/>>.

**[FACTORY RESET]** **[YES]**: Réinitialise les réglages aux valeurs par défaut (sauf la station mémorisée). ; **[NO]**: Annulation.

### **[CLOCK]**

**[TIME SYNC]** **[ON]**: L'horloge est réglée automatiquement à l'aide des données d'horloge (CT) comprises dans les données du signal FM Radio Broadcast Data System. ; **[OFF]**: Annulation.

**[CLOCK DISPLAY]** **[ON]**: L'horloge apparaît sur l'affichage même quand l'appareil est hors tension. ; **[OFF]**: Annulation.

### **[ENGLISH]**

Sélectionnez la langue d'affichage pour le menu et l'information sur le morceau si elle est disponible.

### **[ESPANOL]**

Par défaut, **[ENGLISH]** est sélectionné.

### **[FRANCAIS]**

### **[DEMO MODE]**

**[ON]**: Active la démonstration automatique de l'affichage si aucune opération n'est effectuée pendant environ 15 secondes. ; **[OFF]**: Met hors service la fonction.

\* Pas d'affichage quand la source correspondante est sélectionnée.

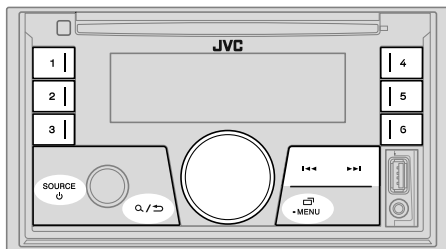

L'indicateur "STEREO" s'allume lors de la réception d'une émission FM stéréo avec un signal suffisamment fort.

## Recherchez une station

- 1 Appuyez répétitivement sur SOURCE pour sélectionner FM ou AM.
- 2 Appuyez sur / (ou appuyez sur / sur la télécommande) pour rechercher une station automatiquement.  
(ou)  
Maintenez enfoncée / (ou maintenez enfoncée / sur la télécommande) jusqu'à ce que "M" clignote, puis appuyez répétitivement dessus pour rechercher une station manuellement.

## Réglages en mémoire

Vous pouvez mémoriser un maximum de 18 stations pour FM et de 6 stations pour AM.

### ■ Mémorisez une station

Pendant l'écoute d'une station...

Maintenez enfoncée une des touches numériques (1 à 6).

- (ou)
- 1 Maintenez enfoncé le bouton de volume jusqu'à ce que "PRESET MODE" clignote.
  - 2 Tournez le bouton de volume pour choisir un numéro de présélection, puis appuyez sur le bouton.  
"MEMORY" apparaît une fois que la station est mémorisée.

### ■ Sélectionnez une station mémorisée

Appuyez sur l'une des touches numériques (1 à 6).

- (ou)
- 1 Appuyez sur Q/▷.
  - 2 Tournez le bouton de volume pour choisir un numéro de présélection, puis appuyez sur le bouton.

## Autres paramètres

- 1 Maintenez enfoncée •MENU.
- 2 Tournez le bouton de volume pour choisir un élément (page 8), puis appuyez sur le bouton.
- 3 Répétez l'étape 2 jusqu'à ce que l'élément souhaité soit sélectionné/activé ou suivez les instructions données pour l'élément sélectionné.
- 4 Appuyez sur •MENU pour quitter.

Pour retourner à l'option de réglage précédente, appuyez sur Q/▷.

## Radio

Défaut: **[XX]**

<b>[TUNER SETTING]</b>	
<b>[RADIO TIMER]</b>	<p>Met la radio sous tension à une heure spécifique quelle que soit la source actuelle.</p> <ol style="list-style-type: none"><li><b>[ONCE]/[DAILY]/[WEEKLY]/[OFF]</b>: Sélectionnez la fréquence de mise en service de la minuterie.</li><li><b>[FM]/[AM]/[SIRIUS XM]*1</b>: Sélectionner la source.</li><li><b>[01]</b> à <b>[18]</b> (pour FM/SIRIUS XM)/<b>[01]</b> à <b>[06]</b> (pour AM): Sélectionnez la station préreglée.</li><li>Réglez l'heure et le jour*2 de mise en service. L'indicateur "🔊" s'allume quand le réglage est terminé.</li></ol> <p>La minuterie de radio ne se met pas en service dans les cas suivants.</p> <ul style="list-style-type: none"><li>L'appareil est mis hors tension.</li><li><b>[OFF]</b> est sélectionné pour <b>[AM SRC]</b> dans <b>[SOURCE SELECT]</b> après la sélection de la minuterie de radio pour AM. (Page 6)</li></ul>
<b>[SSM]</b>	<p><b>[SSM 01–06]/[SSM 07–12]/[SSM 13–18]</b>: Préregle automatiquement un maximum de 18 stations pour FM. "SSM" s'arrête de clignoter quand les 6 premières stations sont mémorisées. Sélectionnez <b>[SSM 07–12]/[SSM 13–18]</b> pour mémoriser les 12 stations suivantes.</p>
<b>[IF BAND]</b>	<p><b>[AUTO]</b>: Augmente la sélectivité du tuner pour réduire les interférences des stations FM adjacentes. (L'effet stéréo peut être perdu.) ;</p> <p><b>[WIDE]</b>: Il y a des interférences des stations FM adjacentes, mais la qualité du son n'est pas dégradée et l'effet stéréo est conservé.</p>
<b>[MONO SET]</b>	<p><b>[ON]</b>: Améliore la réception FM mais l'effet stéréo sera perdu. ;</p> <p><b>[OFF]</b>: Annulation.</p>

<b>[AREA]</b>	<p><b>[N.AMERICA]</b>: Pour l'Amérique du Nord/Centrale/du Sud, intervalles AM/FM: 10 kHz/200 kHz. ;</p> <p><b>[S.AMERICA]</b>: Pour les pays d'Amérique du Sud, intervalles AM/FM: 10 kHz/50 kHz. ;</p> <p><b>[EUROPE]</b>: Pour les autres régions, intervalles AM/FM: 9 kHz/50 kHz.</p>
<b>[PTY SEARCH]*3</b>	<p>Sélectionnez un code PTY (reportez-vous à "Code PTY" ci-après). S'il y a une station diffusant un programme du code PTY que vous avez choisi, la station est accordée.</p>

\*1 Sélectionnable quand le tuner SiriusXM Vehicle est connecté. (Page 15)

\*2 Sélectionnable uniquement quand **[ONCE]** ou **[WEEKLY]** est choisi à l'étape 1.

\*3 Uniquement pour la source FM.

### Code PTY

**[NEWS]**, **[INFORM]** (information), **[SPORTS]**, **[TALK]**, **[ROCK]**, **[CLS ROCK]** (rock classique), **[ADLT HIT]** (hits adultes), **[SOFT RCK]** (rock soft), **[TOP 40]**, **[COUNTRY]**, **[OLDIES]**, **[SOFT]**, **[NOSTALGA]** (nostalgique), **[JAZZ]**, **[CLASSICL]** (classique), **[R & B]** (rhythm et blues), **[SOFT R&B]** (rhythm et blues soft), **[LANGUAGE]**, **[REL MUSC]** (musique religieuses), **[REL TALK]** (discussion religieuse), **[PERSNLTY]** (personnalité), **[PUBLIC]**, **[COLLEGE]**, **[HABL ESP]** (discussion en espagnol), **[MUSC ESP]** (musique espagnole), **[HIP HOP]**, **[WEATHER]**

# CD/USB/iPod

## Insérez un disque (pour KW-R940BTS)

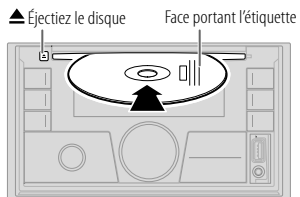

La source change automatiquement sur CD et la lecture démarre.

## Connectez un périphérique USB

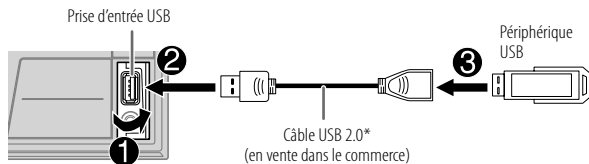

La source change automatiquement sur USB et la lecture démarre.

\* Ne laissez pas le câble à l'intérieur de la voiture quand il n'est pas utilisé.

## Connectez un iPod/iPhone

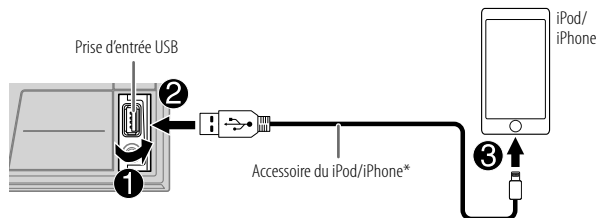

La source change automatiquement sur iPod USB et la lecture démarre.

• Vous pouvez aussi connecter l'iPod/iPhone via Bluetooth. (Page 20)

\* Ne laissez pas le câble à l'intérieur de la voiture quand il n'est pas utilisé.

## Opérations de base

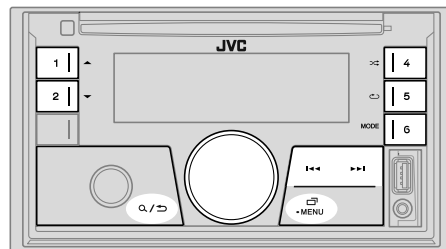

### Source sélectionnable:

- KW-R940BTS : CD/USB/iPod USB ou iPod BT
- KW-X840BTS : USB/iPod USB ou iPod BT

Pour	Sur la façade	Sur la télécommande
Recherche rapide vers l'arrière/vers l'avant	Maintenez enfoncée <b>◀◀ / ▶▶</b> .	Maintenez enfoncée <b>◀ / ▶</b> .
Sélectionnez une plage ou un fichier	Appuyez sur <b>◀◀ / ▶▶</b> .	Appuyez sur <b>◀ / ▶</b> .
Sélectionnez un dossier*1	Appuyez sur <b>1 ▲ / 2 ▼</b> .	Appuyez sur <b>▲ / ▼</b> .
Lecture répétée*2	Appuyez répétitivement sur <b>5 ↺</b> . [TRACK REPEAT]/[ALL REPEAT]: CD Audio [TRACK REPEAT]/[FOLDER REPEAT]/[ALL REPEAT]: Fichier MP3/WMA/AAC/WAV/FLAC [REPEAT ONE]/[REPEAT ALL]/[REPEAT OFF]: iPod	
Lecture aléatoire*2	Appuyez répétitivement sur <b>4 ↻</b> . [ALL RANDOM]/[RANDOM OFF]: CD Audio [FOLDER RANDOM]/[ALL RANDOM]/[RANDOM OFF]: Fichier MP3/WMA/AAC/WAV/FLAC [SHUFFLE OFF]/[SHUFFLE ON]: iPod	

\*1 Pour CD: Uniquement pour les fichiers MP3/WMA/AAC. Cela ne fonctionne pas pour l'iPod.

\*2 Pour l'iPod: Fonctionne uniquement quand [HEAD MODE] est sélectionné.

### Sélectionnez le lecteur de musique

Quand la source est USB, appuyez répétitivement sur **6MODE**.

Les morceaux mémorisés dans le lecteur suivant seront lus.

- Mémoire sélectionnée interne ou externe d'un smartphone (Mass Storage Class).
- Lecteur sélectionné parmi plusieurs lecteurs.

### Sélectionnez le mode de commande

Quand la source est iPod USB (ou iPod BT), appuyez répétitivement sur **6MODE**.

[HEAD MODE]: Commande l'iPod/iPhone à partir de cet appareil.

[IPHONE MODE]: Commande l'iPod/iPhone en utilisant l'iPod/iPhone lui-même. Cependant, vous pouvez toujours réaliser une lecture/pause, sauter des fichiers, et faire une recherche rapide vers l'avant ou vers l'arrière à partir de cet appareil.

### Sélectionnez un fichier à lire

#### À partir d'un dossier ou d'une liste

- Pour l'iPod, applicable uniquement quand [HEAD MODE] est sélectionné.

- 1 Appuyez sur **Q / ↵**.
- 2 Tournez le bouton de volume pour sélectionner un dossier/liste, puis appuyez sur le bouton.
- 3 Tournez le bouton de volume pour choisir un fichier, puis appuyez sur le bouton.  
La lecture du fichier sélectionné démarre.

## CD/USB/iPod

### Recherche rapide (applicable uniquement pour la source CD et USB)

Si vous avez beaucoup de fichiers, vous pouvez effectuer une recherche rapide parmi eux.

- 1 Appuyez sur **Q/↵**.
- 2 Tournez le bouton de volume pour sélectionner un dossier/liste, puis appuyez sur le bouton.
- 3 Tournez rapidement le bouton de volume pour parcourir la liste rapidement.
- 4 Tournez le bouton de volume pour choisir un fichier, puis appuyez sur le bouton.

La lecture du fichier sélectionné démarre.

### Recherche alphabétique (applicable uniquement pour la source iPod USB et la source iPod BT)

Vous pouvez rechercher un fichier en fonction du premier caractère.

- Pour l'iPod, applicable uniquement quand [HEAD MODE] est sélectionné.

- 1 Appuyez sur **Q/↵**.
- 2 Tournez le bouton de volume pour choisir une liste, puis appuyez sur le bouton.
- 3 Appuyez sur **1▲ / 2▼** ou tournez le bouton de volume rapidement pour sélectionner le caractère souhaité (A à Z, 0 à 9, OTHERS). Sélectionnez "OTHERS" si le premier caractère est autre que A à Z, 0 à 9.
- 4 Appuyez sur le bouton de volume pour démarrer la recherche. Les fichiers contenant les caractères recherchés ou avec des caractères similaires (ordre alphabétique) sont affichés.
- 5 Tournez le bouton de volume pour choisir un fichier, puis appuyez sur le bouton.

La lecture du fichier sélectionné démarre.

- Pour retourner à l'option de réglage précédente, appuyez sur **Q/↵**.
- Pour annuler, maintenez enfoncée **Q/↵**.

## AUX

Vous pouvez écouter de la musique à partir d'un lecteur audio portable via la prise d'entrée auxiliaire.

### Préparation:

Sélectionnez [ON] pour [BUILT-IN AUX] dans [SOURCE SELECT]. (Page 6)

### Démarrez l'écoute

- 1 Connectez un lecteur audio portable (en vente dans le commerce).

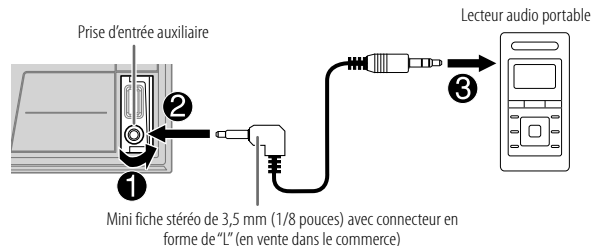

- 2 Appuyez répétitivement sur SOURCE **⏮** pour sélectionner AUX.
- 3 Mettez sous tension le lecteur audio portable et démarrez la lecture.



Utilisez une mini fiche stéréo munie d'une fiche à 3 connecteurs pour obtenir une sortie audio optimum.

Vous pouvez écouter Pandora à partir d'un iPhone/iPod touch (via Bluetooth ou via la prise d'entrée USB) ou périphérique Android (via Bluetooth).

## Préparation:

- Installez la dernière version de l'application Pandora sur votre appareil (iPhone/iPod touch ou périphérique Android), puis créez un compte et connectez-vous sur Pandora.
- Sélectionnez [ON] pour [PANDORA SRC] dans [SOURCE SELECT]. (Page 6)

## Démarrez l'écoute

- 1 Démarrez l'application Pandora sur votre appareil.
- 2 Connectez votre appareil à la prise d'entrée USB.

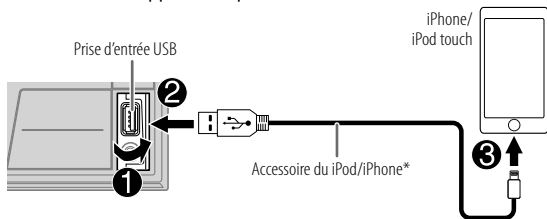







Vous pouvez aussi connecter l'iPhone/iPod touch ou le périphérique Android via Bluetooth. (Page 20)

- Assurez-vous que la prise d'entrée USB n'est connectée à aucun périphérique quand vous utilisez une connexion Bluetooth.

- 3 Appuyez répétitivement sur SOURCE  pour sélectionner PANDORA (pour iPhone/iPod touch) ou PANDORA BT (pour le périphérique Android). La diffusion démarre automatiquement.

\* Ne laissez pas le câble à l'intérieur de la voiture quand il n'est pas utilisé.

Pour	Sur la façade	Sur la télécommande
Lecture/pause	Appuyez sur le bouton de volume.	Appuyez sur  .
Sauter une page	Appuyez sur  .	Appuyez sur  .
Sélectionnez un pouce vers le haut ou vers le bas*	Appuyez sur 1  / 2  .	Appuyez sur  /  .

\* Si le défilement vers le bas est sélectionné, la plage actuelle est sautée.

## Création et mémorise une nouvelle station

- 1 Appuyez sur .
- 2 Tournez le bouton de volume pour choisir [NEW STATION], puis appuyez sur le bouton.
- 3 Tournez le bouton de volume pour choisir [FROM ARTIST] ou [FROM TRACK], puis appuyez sur le bouton.  
Une nouvelle station est créée sur la base de l'artiste actuel ou du morceau actuel.
- 4 Maintenez enfoncée une des touches numériques (3, 4, 5 ou 6) pour mémoriser.

**Pour choisir une station mémorisée:** Appuyez sur l'une des touches numériques (3, 4, 5 ou 6).

## Recherchez une station mémorisée

- 1 Appuyez sur .
- 2 Tournez le bouton de volume pour choisir un élément, puis appuyez sur le bouton.  
[BY DATE]: En fonction de la date d'enregistrement  
[A-Z]: Par ordre alphabétique
- 3 Tournez le bouton de volume pour choisir la station souhaitée, puis appuyez sur le bouton.

Pour annuler, maintenez enfoncée .



## Enregistrez un signet sur le morceau actuel

Maintenez enfoncé le bouton de volume.

"BOOKMARKED" apparaît et l'information est mémorisée sur votre périphérique.

- Le signet est disponible sur votre compte Pandora mais pas sur cet appareil.

# Spotify

Vous pouvez écouter Spotify à partir d'un iPhone/iPod touch (via Bluetooth ou via la prise d'entrée USB) ou périphérique Android (via Bluetooth).

## Préparation:

- Installez la dernière version de l'application Spotify sur votre appareil (iPhone/iPod touch ou périphérique Android), puis créez un compte et connectez-vous sur Spotify.
- Sélectionnez [ON] pour [SPOTIFY SRC] dans [SOURCE SELECT]. (Page 8)

## Démarrez l'écoute

- 1 Démarrez l'application Spotify sur votre appareil.
- 2 Connectez votre appareil à la prise d'entrée USB.

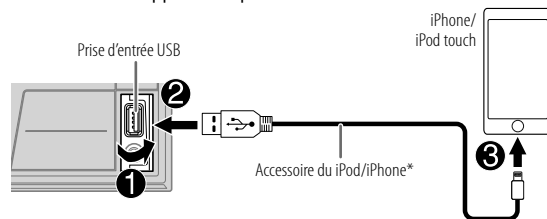











Vous pouvez aussi connecter l'iPhone/iPod touch ou le périphérique Android via Bluetooth. (Page 20)

- Assurez-vous que la prise d'entrée USB n'est connectée à aucun périphérique quand vous utilisez une connexion Bluetooth.
- 3 Appuyez répétitivement sur SOURCE  pour sélectionner SPOTIFY (pour iPhone/iPod touch) ou SPOTIFY BT (pour le périphérique Android). La diffusion démarre automatiquement.

\* Ne laissez pas le câble à l'intérieur de la voiture quand il n'est pas utilisé.

## Spotify

Pour	Sur la façade	Sur la télécommande
Lecture/pause	Appuyez sur le bouton de volume.	Appuyez sur  .
Sauter une plage	Appuyez sur  *1 /  i.	Appuyez sur  *1 /  .
Sélectionnez un pouce vers le haut ou vers le bas*2	Appuyez sur 1  / 2  .	Appuyez sur  /  .
Démarrer la radio	Maintenez enfoncée 6.	( Non disponible )
Lecture répétée*3	Appuyez répétitivement sur  [ALL REPEAT], [ONE REPEAT]*1, [REPEAT OFF]	( Non disponible )
Lecture aléatoire*3	Appuyez répétitivement sur  *1. [ALL RANDOM], [RANDOM OFF]	( Non disponible )

\*1 Disponible uniquement pour les utilisateurs avec un compte Premium.

\*2 Cette fonction est disponible uniquement pour les plages de la radio. Si le défilement vers le bas est sélectionné, la plage actuelle est sautée.

\*3 Disponible uniquement pour les plages des listes de lecture.

### Sauvegarde des informations des morceaux favoris

Lors de l'écoute de la radio sur Spotify...

**Maintenez enfoncé le bouton de volume.**

"SAVED" apparaît et les informations sont stockées dans "Your Music (votre musique)" ou "Your Library (votre bibliothèque)" sur votre compte Spotify.

Pour annuler la sauvegarde, répétez la même procédure.

"REMOVED" apparaît et les informations sont supprimées de "Your Music (votre musique)" ou "Your Library (votre bibliothèque)" sur votre compte Spotify.

### Recherche d'un morceau ou d'une station

- 1 Appuyez sur .
- 2 Tournez le bouton de volume pour choisir un type de liste, puis appuyez sur le bouton.  
Les types de liste affichés diffèrent en fonction des informations envoyées par Spotify.
- 3 Tournez le bouton de volume pour sélectionner le morceau ou la station souhaité, puis appuyez sur le bouton.  
Vous pouvez parcourir la liste rapidement en tournant le bouton de volume rapidement.

Pour annuler, maintenez enfoncée .

# Radio SiriusXM®

Seul SiriusXM® vous apporte plus de ce que vous aimez écouter, en un seul endroit. Obtenez plus de 140 canaux, y compris de la musique sans pauses publicitaires, le meilleur du sport, les nouvelles, les discussions, les comédies et de les divertissements. Bienvenue dans le monde de la radio satellite. Un tuner SiriusXM Vehicle et un abonnement sont nécessaires. Pour plus d'informations, consultez <www.siriusxm.com>.

## Préparation:

- 1 Connectez le tuner SiriusXM Vehicle optionnel (en vente dans le commerce).

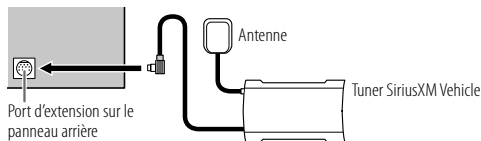

- 2 Vérifiez votre numéro d'identification radio pour l'activation.

Le numéro d'identification de Radio SiriusXM est nécessaire pour l'activation et peut être trouvé en accordant le canal 0 de même que sur l'étiquette qui se trouve sur le tuner SiriusXM Vehicle et sur son emballage.

Le numéro d'identification radio ne comprend pas les lettres I, O, S ou F.

- 3 Activez l'abonnement.

Pour les utilisateurs aux États-Unis:

En ligne: Allez sur <www.siriusxm.com>

Téléphone: Appelez le 1-866-635-2349







Pour les utilisateurs au Canada:

En ligne: Allez sur <www.siriusxm.ca/subscribe-now>

Téléphone: Appelez le 1-877-438-9677

- 4 Appuyez répétitivement sur SOURCE  pour sélectionner SIRIUS XM et démarrer la mise à jour.

## Démarrez l'écoute

- 1 Appuyez répétitivement sur SOURCE  pour sélectionner SIRIUS XM.
- 2 Appuyez sur .  
L'indicateur "Q" s'allume.
- 3 Tournez le bouton de volume pour choisir CATEGORY, puis appuyez sur le bouton.
- 4 Tournez le bouton de volume pour choisir une catégorie dans la liste, puis appuyez sur le bouton.  
Si "ALL CHANNELS" est sélectionné, tous les canaux disponibles sont affichés.
- 5 Tournez le bouton de volume pour choisir un canal, puis appuyez sur le bouton.  
(ou)  
Appuyez sur  /  pour rechercher un canal manuellement.  
• Maintenir enfoncée  /  permet de changer le canal rapidement.

Si un canal verrouillé ou un canal adulte est sélectionné, un écran d'entrée de code secret apparaît. Entrez le code secret pour recevoir le canal. (Page 17)

## Réglages en mémoire

Vous pouvez mémoriser un maximum de 18 canaux.

### Mémorisez un canal

Lors de l'écoute d'un canal...

Maintenez enfoncée une des touches numériques (1 à 6).

(ou)

- 1 Maintenez enfoncée le bouton de volume jusqu'à ce que "PRESET MODE" clignote.
- 2 Tournez le bouton de volume pour choisir un numéro de présélection, puis appuyez sur le bouton.  
Le numéro de présélection clignote et "MEMORY" apparaît.

### ■ Sélectionnez un canal mémorisé

Appuyez sur une des touches numériques (1 à 6) (ou appuyez sur ▲ / ▼ sur la télécommande).

(ou)





- 1 Appuyez sur **Q/↵**.
- 2 Tournez le bouton de volume pour choisir PRESET, puis appuyez sur le bouton.
- 3 Tournez le bouton de volume pour choisir un numéro de présélection, puis appuyez sur le bouton.

### SiriusXM Replay™

Lors de l'écoute d'un canal...

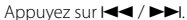
- 1 Appuyez sur le bouton de volume.  
L'indicateur "C" s'allume et l'appareil mémorise la position de pause.
- 2 Appuyez sur le bouton de volume pour démarrer la lecture.  
La relecture démarre à partir de la position de pause de l'étape 1.

Pendant la relecture...

Pour	Sur la façade	Sur la télécommande
Lecture/pause	Appuyez sur le bouton de volume.	Appuyez sur 
Saut en arrière/avant	Appuyez sur 	Appuyez sur 
Retour/avance rapide	Maintenez enfoncée 	Maintenez enfoncée 
Allez sur le direct et quittez la relecture	Maintenez enfoncé le bouton de volume.	Maintenez enfoncée 

- 1 Appuyez sur **Q/↵**.
- 2 Tournez le bouton de volume pour choisir LIVE, puis appuyez sur le bouton.

### SmartFavorites et TuneStart™

Les canaux pré-réglés de l'utilisateur sont affectés initialement comme canaux SmartFavorites. Les canaux préférés intelligents sont disponibles avec le tuner SiriusXM SXV200 ou ultérieur. Le tuner SiriusXM Vehicle met automatiquement en cache le contenu audio diffusé des canaux SmartFavorites en tâche de fond.

**Utilisation de SXV200:** Cet appareil peut affecter un maximum de six canaux SmartFavorites. Si vous essayez d'affecter un 7e canal, un bip d'erreur est émis. Les canaux pré-réglés 1 à 6 sont affectés initialement comme canaux SmartFavorites.

**Utilisation d'un de tuner SiriusXM ultérieur au SXV200:** Cet appareil peut affecter un maximum de 18 canaux SmartFavorites. Les canaux pré-réglés sont affectés initialement comme canaux SmartFavorites.

- "✳" apparaît après le dernier caractère du nom de canal pour les canaux SmartFavorites.

Quand vous sintonisez un canal SmartFavorite vous pouvez revenir en arrière et relire 30 minutes maximum de n'importe quel contenu manqué: nouvelles, discussions, sport ou musique.

- La lecture démarre à partir du début du morceau si [TUNE START] est réglé sur [ON] (page 18) pour la plupart des canaux de musique mémorisés comme SmartFavorite.

Pour	Sur la façade
Sélectionnez un canal SmartFavorite	Appuyez sur l'une des touches numériques (1 à 6). <ol style="list-style-type: none"><li>1 Appuyez sur <b>Q/▷</b>.</li><li>2 Tournez le bouton de volume pour choisir PRESET, puis appuyez sur le bouton.</li><li>3 Tournez le bouton de volume pour choisir un numéro de présélection, puis appuyez sur le bouton.</li></ol>
Annulation des canaux SmartFavorites	<ol style="list-style-type: none"><li>1 Appuyez sur <b>Q/▷</b>.</li><li>2 Tournez le bouton de volume pour choisir PRESET, puis appuyez sur le bouton.</li><li>3 Tournez le bouton de volume pour choisir un numéro de présélection, puis maintenez enfoncé le bouton. <b>*#</b> disparaît du dernier caractère.</li></ol>
Réaffectation des canaux SmartFavorites	Répétez les étapes 1 à 3 pour "Annulation des canaux SmartFavorites". <b>*#</b> apparaît après le dernier caractère.

### TuneScan™

Vous pouvez obtenir un bref aperçu des morceaux que vous avez manqués sur chacun de vos canaux de musique SmartFavorites ou sur le canal de musique que vous écoutez actuellement.

- 1 Appuyez sur **Q/▷**.
  - 2 **Tournez le bouton de volume pour choisir TUNE SCAN, puis appuyez sur le bouton.**  
Le balayage démarre pour les 6 premières secondes du contenu musical enregistré.
- Pour écouter le morceau actuel, appuyez sur le bouton de volume pour arrêter le balayage. L'appareil continue de lire le morceau actuel.
  - Pour sélectionner le morceau précédent/suivant, appuyez sur **◀◀ / ▶▶**.
  - Pour annuler le balayage, maintenez enfoncé le bouton de volume. L'appareil retour sur le canal que vous écoutiez avant de lancer TuneScan.

### Réglages SiriusXM

- 1 Maintenez enfoncée **☰**•MENU.
- 2 Tournez le bouton de volume pour sélectionner un élément (voir le tableau suivant), puis appuyez sur le bouton.
- 3 Répétez l'étape 2 jusqu'à ce que l'élément souhaité soit sélectionné/activé ou suivez les instructions données pour l'élément sélectionné.
- 4 Appuyez sur **☰**•MENU pour quitter.

Pour retourner à l'option de réglage précédente, appuyez sur **Q/▷**.

Défaut: **[XX]**

#### [SIRIUS XM]

##### [CHANNEL LOCK]

Pour déverrouiller les réglages:

- 1 Tournez le bouton de volume pour sélectionner un numéro.
- 2 Appuyez sur **◀◀ / ▶▶** pour déplacer la position d'entrée.
- 3 Répétez les étapes 1 et 2 pour entrer le code secret actuel.  
(Le code secret initial est 0000.)
- 4 Appuyez sur le bouton de volume pour valider.

[CODE SET]	<ol style="list-style-type: none"> <li>1 Appuyez sur le bouton de volume pour entrer [NEW CODE].</li> <li>2 Tournez le bouton de volume pour sélectionner un numéro.</li> <li>3 Appuyez sur <b>◀</b> / <b>▶</b> pour déplacer la position d'entrée.</li> <li>4 Répétez les étapes 2 et 3 pour entrer un nouveau code secret de 4 chiffres.</li> <li>5 Appuyez sur le bouton de volume pour valider.</li> <li>6 Répétez les étapes 2 à 5 pour confirmer le code secret. <ul style="list-style-type: none"> <li>• Notez le nouveau code secret afin de pouvoir accéder aux réglages de verrouillage de canal la fois suivante.</li> </ul> </li> </ol>
[LOCK SETTING]	[MATURE CH]: Sélectionne le réglage du verrouillage défini SiriusXM. ; [USER DEFINED]: Sélectionne les canaux individuels que l'utilisateur souhaite verrouiller. ; [OFF]: Annulation.
[CHANNEL EDIT]*1	<ol style="list-style-type: none"> <li>1 Tournez le bouton de volume pour choisir une catégorie, puis appuyez sur le bouton.</li> <li>2 Tournez le bouton de volume pour choisir un canal que vous souhaitez verrouiller, puis appuyez sur le bouton. "L" apparaît devant le numéro de canal.</li> <li>3 Maintenez enfoncée <b>Q</b> / <b>▷</b> pour quitter.</li> </ol>
[CHANNEL CLEAR]*1	[YES]: Annule tous les canaux verrouillés. ; [NO]: Annulation.
[TUNE START]*2	[ON]: Tous les canaux de musique qualifiés dans SmartFavorites démarrent la lecture à partir du début du morceau. ; [OFF]: Annulation.
[SIGNAL LEVEL]	Montre la puissance ([NO SIGNAL]/[WEAK]/[GOOD]/[STRONG]) du signal actuellement reçu.
[BUFFER USAGE]	Montre l'utilisation actuelle ([0%] à [100%]) pour la mémoire tampon de relecture.
[SXM RESET]	[YES]: Réinitialise tous les réglages SiriusXM aux valeurs par défaut. ; [NO]: Annulation.

\*1 Affiché uniquement quand [LOCK SETTING] est réglé sur [USER DEFINED].

\*2 Disponible uniquement si le tuner SiriusXM Vehicle connecté est le SXV200 ou un tuner ultérieur qui prend en charge SmartFavorites.

## Utilisation d'autres applications

### Application JVC Remote

Vous pouvez commander l'autoradio JVC à partir d'un iPhone/iPod touch (via Bluetooth ou via la prise d'entrée USB) ou d'un périphérique Android (via Bluetooth) en utilisant l'application JVC Remote.

• Pour plus d'informations, consultez <<http://www.jvc.net/cs/car/>>.

#### Préparation:

Installez la dernière version de l'application JVC Remote sur votre périphérique avant la connexion.

### Commencez à utiliser l'application JVC Remote

- 1 Démarrez l'application JVC Remote sur votre appareil.
- 2 Connectez votre périphérique.
  - Pour un périphérique Android: Appariez le périphérique Android avec cet appareil via Bluetooth. (Page 20)
  - Pour iPhone/iPod touch: Connectez l'iPhone/iPod touch à la prise d'entrée USB. (Page 9) (ou) Appariez le l'iPhone/iPod touch avec cet appareil via Bluetooth. (Page 20) (Assurez-vous que la prise d'entrée USB n'est connectée à aucun périphérique.)
- 3 Sélectionnez le périphérique à utiliser à partir du menu. Reportez-vous à "Réglages pour utiliser une application JVC Remote" ci-après. Par défaut, [ANDROID] est sélectionné. Pour utiliser l'iPhone/iPod touch, sélectionnez [YES] pour [IOS].

### Réglages pour utiliser une application JVC Remote

- 1 Maintenez enfoncée **☰** -MENU.
- 2 Tournez le bouton de volume pour choisir un élément (page 19), puis appuyez sur le bouton.
- 3 Répétez l'étape 2 jusqu'à ce que l'élément souhaité soit sélectionné ou activé.
- 4 Appuyez sur **☰** -MENU pour quitter.

Pour retourner à l'option de réglage précédente, appuyez sur **Q** / **▷**.

## Utilisation d'autres applications

Défaut: [XX]

### [REMOTE APP]

[SELECT] Sélectionnez le périphérique ([IOS] ou [ANDROID]) pour utiliser l'application.

[IOS] [YES]: Sélectionnez iPhone/iPod touch pour utiliser l'application via Bluetooth ou connecté via la prise d'entrée USB. ; [NO]: Annulation.  
Si [IOS] est sélectionné, sélectionnez la source iPod BT (ou la source iPod USB si votre iPhone/iPod touch est connecté via la prise d'entrée USB) pour activer l'application.

- La connectivité de l'application est interrompue ou déconnectée si:
  - Vous changez la source de iPod BT à n'importe quelle source de lecture connectée via la prise d'entrée USB.
  - Vous passez de la source iPod USB à la source iPod BT.

[ANDROID] [YES]: Sélectionnez le périphérique Android pour utiliser l'application via Bluetooth. ; [NO]: Annulation.

[ANDROID LIST] Sélectionnez le périphérique Android à utiliser dans la liste.

- Affiché uniquement quand [ANDROID] de [SELECT] est réglé sur [YES].

[STATUS] Montre l'état du périphérique sélectionné.

[IOS CONNECTED]: Vous pouvez utiliser l'application à l'aide de l'iPhone/iPod touch connecté via Bluetooth ou par la prise d'entrée USB.

[IOS NOT CONNECTED]: Aucun périphérique iOS n'est connecté pour utiliser l'application.

[ANDROID CONNECTED]: Vous pouvez utiliser l'application à l'aide du périphérique Android connecté via Bluetooth.

[ANDROID NOT CONNECTED]: Aucun périphérique Android n'est connecté pour utiliser l'application.

## Bluetooth®

- En fonction de la version Bluetooth, du système d'exploitation et de la version du micrologiciel de votre téléphone portable, la fonction Bluetooth peut ne pas fonctionner avec cet appareil.
- Assurez-vous d'activer la fonction Bluetooth du périphérique pour réaliser les opérations suivantes.
- La condition du signal varie en fonction de l'environnement.

### Bluetooth — Connexion

#### Profils Bluetooth pris en charge

- Hands-Free Profile — Profile mains libres (HFP)
- Advanced Audio Distribution Profile — Profile de distribution audio avancé (A2DP)
- Audio/Video Remote Control Profile — Profile de télécommande audio/vidéo (AVRCP)
- Serial Port Profile — Profile de port série (SPP)
- Phonebook Access Profile — Profile d'accès au répertoire d'adresses (PBAP)

#### Codecs Bluetooth pris en charge

- Codec Sous-bande (SBC)
- Codage audio avancé (AAC)

### Connectez le microphone

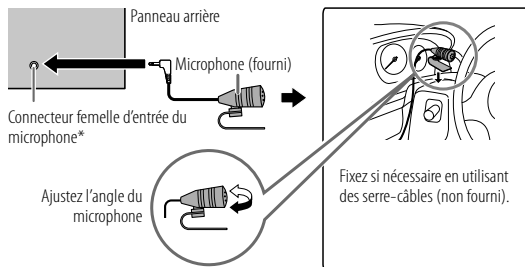

\* Pour l'emplacement de la prise d'entrée du microphone/connecteur femelle d'entrée du microphone, référez-vous à la page 45.

### Faites le pairage et connectez un périphérique Bluetooth pour la première fois

- 1 Appuyez sur SOURCE  pour mettre l'appareil sous tension.
- 2 Recherchez et sélectionnez le nom de votre récepteur ("KW-R940BTS"/"KW-X840BTS") sur le périphérique Bluetooth.  
"BT PAIRING" clignote sur l'affichage.
  - Pour certains périphériques Bluetooth, il se peut que vous ayez besoin d'entrer le code PIN (numéro d'identification personnel) immédiatement après la recherche.
- 3 Réalisez (A) ou (B) en fonction de ce qui apparaît sur l'affichage.  
Pour certains périphériques Bluetooth, la séquence de pairage peut varier en fonction des étapes décrites ci-dessous.  
(A) "Nom du périphérique" → "XXXXXX" → "VOL – YES" → "BACK – NO"  
"XXXXXX" est un code à 6 chiffres généré aléatoirement pendant chaque pairage.
  - 1 Assurez-vous que les codes qui apparaissent sur l'appareil et le périphérique Bluetooth sont les mêmes.
  - 2 Appuyez sur le bouton de volume pour valider le code.
  - 3 Utilisez le périphérique Bluetooth pour valider le code.  
(B) "Nom du périphérique" → "VOL – YES" → "BACK – NO"
  - 1 Appuyez sur le bouton de volume pour démarrer le pairage.
  - 2
    - Si "PAIRING" → "PIN 0000" défile sur l'affichage, entrez le code PIN "0000" sur le périphérique Bluetooth.  
Vous pouvez choisir le code PIN souhaité avant le pairage. (Page 24)
    - Si seul "PAIRING" apparaît, utilisez le périphérique Bluetooth pour confirmer le pairage.

"PAIRING COMPLETED" apparaît quand le pairage est terminé et  s'allume quand la connexion Bluetooth est établie. La batterie et la force du signal du périphérique Bluetooth apparaissent (voir [FORMAT] à la page 35).

- Cet appareil prend en charge le Pairage simple sécurisé (SSP).
- Un maximum de cinq appareils peuvent être enregistrés (appariés) en tout.
- Une fois que le pairage est terminé, le périphérique Bluetooth reste enregistré sur l'appareil même si vous réinitialisez l'appareil. Pour supprimer un périphérique apparié, voir [DEVICE DELETE] à la page 24.
- Un maximum de deux téléphones Bluetooth et un périphérique audio Bluetooth peuvent être connectés en même temps. Pour connecter ou déconnecter le périphérique enregistré, reportez-vous à [PHONE SELECT] ou [AUDIO SELECT] dans [BT MODE]. (Page 24)  
Cependant, quand la source est BT AUDIO, vous pouvez vous connecter à cinq périphériques audio Bluetooth et commuter parmi ces cinq périphériques. (Page 25)
- Certains périphériques Bluetooth peuvent ne pas se connecter automatiquement au système après le pairage. Connectez le périphérique à l'appareil manuellement.
- Quand la batterie du périphérique Bluetooth connecté devient faible, "Nom du périphérique" → "LOW BATTERY" apparaissent.
- Référez-vous au manuel d'instructions de votre périphérique Bluetooth pour en savoir plus.

### Pairage automatique

Quand vous connectez un iPhone/iPod touch à la prise d'entrée USB, la demande de pairage (via Bluetooth) est activée automatiquement si [AUTO PAIRING] est réglé sur [ON]. (Page 24)

Appuyez sur le bouton de volume pour faire le pairage une fois que vous avez validé le nom de périphérique.



## Bluetooth®

### Bluetooth — Téléphone portable

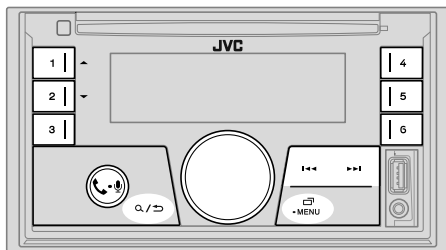

#### Réception d'un appel

Quand il y a un appel entrant:

- Les touches clignotent dans la couleur que vous avez sélectionnée dans [RING COLOR]. (Page 22)
- L'appareil répond automatiquement à l'appel si [AUTO ANSWER] sur une heure sélectionnée. (Page 22)

Pendant un appel:

- Les touches s'arrêtent de clignoter et s'allument dans la couleur que vous avez sélectionnée dans [RING COLOR]. (Page 22)
- Si vous mettez hors tension l'appareil, le Bluetooth est déconnecté.

Les opérations suivantes peuvent différer ou peuvent ne pas être disponibles en fonction du téléphone connecté.

Pour	Sur la façade	Sur la télécommande
Premier appel entrant...		
Répondre à un appel	Appuyez sur  ou sur le bouton de volume.	Appuyez sur ▲/▼/◀/▶.
Refuser un appel	Maintenez enfoncé  ou le bouton de volume.	Maintenez enfoncée ▲/▼/◀/▶.
Fin d'un appel	Maintenez enfoncé  ou le bouton de volume.	Maintenez enfoncée ▲/▼/◀/▶.
Pendant que vous parlez pour le premier appel entrant...		
Répondez à un autre appel entrant et mettez en attente l'appel actuel	Appuyez sur  ou sur le bouton de volume.	( Non disponible )
Refusez un autre appel entrant	Maintenez enfoncé  ou le bouton de volume.	( Non disponible )
Quand vous avez deux appels actifs...		
Terminez l'appel actuel et activez l'appel en attente	Maintenez enfoncé  ou le bouton de volume.	Maintenez enfoncée ▲/▼/◀/▶.
Commutez entre l'appel actuel et l'appel en attente	Appuyez sur .	( Non disponible )
Ajustez le volume du téléphone*1 [00] à [35] (Défaut: [15])	Tournez le bouton de volume pendant un appel.	Appuyez sur VOL +*2 ou VOL - pendant un appel.
Commute entre le mode mains libres et le mode de conversation privée*3	Appuyez sur  pendant un appel.	( Non disponible )

\*1, \*2, \*3: (voir page 22)

## Bluetooth®

\*1 Cet ajustement n'affecte pas le volume des autres sources.

\*2 Maintenez VOL + enfoncée de façon continue pour augmenter le volume sur 15.

\*3 Les opérations peuvent différer en fonction du périphérique Bluetooth connecté.

### Amélioration de la qualité des voix

Quand vous parlez au téléphone...

- 1 Maintenez enfoncée -MENU.
- 2 Tournez le bouton de volume pour sélectionner un élément (voir le tableau suivant), puis appuyez sur le bouton.
- 3 Répétez l'étape 2 jusqu'à ce que l'élément souhaité soit sélectionné ou activé.
- 4 Appuyez sur -MENU pour quitter.

Pour retourner à l'option de réglage précédente, appuyez sur .

Défaut: [XX]

[MIC GAIN]	[LEVEL -10] à [LEVEL +10] ([LEVEL -04]): La sensibilité du microphone augmente quand le numéro augmente.
[NR LEVEL]	[LEVEL -05] à [LEVEL +05] ([LEVEL 00]): Ajustez le niveau de réduction de bruit jusqu'à ce qu'un minimum de bruit soit entendu pendant une conversation téléphonique.
[ECHO CANCEL]	[LEVEL -05] à [LEVEL +05] ([LEVEL 00]): Ajustez le temps de retard d'annulation de l'écho jusqu'à ce que le dernier écho est entendu pendant une conversation téléphonique.

### Réalise les réglages de réception d'un appel

- 1 Appuyez sur - pour entrer en mode Bluetooth.
- 2 Tournez le bouton de volume pour sélectionner un élément (voir le tableau suivant), puis appuyez sur le bouton.
- 3 Répétez l'étape 2 jusqu'à ce que l'élément souhaité soit sélectionné ou activé.

Pour retourner à l'option de réglage précédente, appuyez sur .

Défaut: [XX]

#### [SETTINGS]

[AUTO ANSWER] [01 SEC] à [30 SEC]: Répond à un appel entrant automatiquement pendant le temps sélectionné (secondes). ; [OFF]: Annulation.

[RING COLOR] [COLOR 01] à [COLOR 49] ([COLOR 08]): Sélectionne la couleur l'éclairage pour les touches comme notification quand il y a un appel entrant et pendant un appel. ; [OFF]: Annulation.

### Faire un appel

Vous pouvez faire un appel à partir de l'historique, du répertoire d'adresses ou composer le numéro. Un appel par commande vocale est possible si votre téléphone portable possède cette fonction.

- 1 Appuyez sur - pour entrer en mode Bluetooth.  
“(Nom du premier périphérique)” apparaît.  
• Si deux téléphones Bluetooth sont connectés, appuyez de nouveau sur - pour connecter sur un autre téléphone.  
“(Nom du deuxième périphérique)” apparaît.
- 2 Tournez le bouton de volume pour sélectionner un élément (voir le tableau suivant), puis appuyez sur le bouton.
- 3 Répétez l'étape 2 jusqu'à ce que l'élément souhaité soit sélectionné/activé ou suivez les instructions données pour l'élément sélectionné.

Pour retourner à l'option de réglage précédente, appuyez sur .

#### [RECENT CALL]

(Applicable uniquement quand le téléphone prend en charge PBAP)

- 1 Appuyez sur le bouton de volume pour sélectionner un nom ou un numéro de téléphone.
  - “<” indique l'appel reçu, “>” indique un appel passé, “M” indique un appel manqué.
  - “NO HISTORY” apparaît s'il n'y a pas d'historique d'appels enregistré ou de numéro d'appel.
- 2 Appuyez sur le bouton de volume pour appeler.



[PHONEBOOK]	<p>(Applicable uniquement quand le téléphone prend en charge PBAP)</p> <ol style="list-style-type: none"><li>Appuyez sur <b>1 ▲ / 2 ▼</b> pour choisir la lettre souhaitée (A à Z, 0 à 9, et OTHERS).<ul style="list-style-type: none"><li>"OTHERS" apparaît si le premier caractère est autre que A à Z, 0 à 9.</li></ul></li><li>Tournez le bouton de volume pour choisir un nom, puis appuyez sur le bouton.</li><li>Tournez le bouton de volume pour choisir un numéro de téléphone, puis appuyez sur le bouton pour appeler.</li></ol> <ul style="list-style-type: none"><li>Pour utiliser le répertoire d'adresses avec cet appareil, assurez-vous d'autoriser l'accès ou le transfert à partir de votre smartphone. En fonction du téléphone connecté, le processus peut différer.</li><li>Cet appareil peut uniquement afficher les lettres non accentuées. (Les lettres accentuées telles que "Ü" sont affichées comme "U".)</li></ul>
[DIAL NUMBER]	<ol style="list-style-type: none"><li>Tournez le bouton de volume pour sélectionner un numéro (0 à 9) ou un caractère (*, #, +).</li><li>Appuyez sur <b>◀◀ / ▶▶</b> pour déplacer la position d'entrée. Répétez les étapes 1 et 2 jusqu'à ce que vous terminiez d'entrer le numéro de téléphone.</li><li>Appuyez sur le bouton de volume pour appeler.</li></ol>
[VOICE]	Dites le nom du contact que vous souhaitez appeler ou la commande vocale pour commander les fonctions du téléphone. (Reportez-vous aussi à "Faites un appel en utilisant la reconnaissance vocale" ci-après.)

### **Faites un appel en utilisant la reconnaissance vocale**

- Maintenez enfoncée  pour activer la reconnaissance vocale du téléphone connecté.
  - Dites le nom du contact que vous souhaitez appeler ou la commande vocale pour commander les fonctions du téléphone.
- Les fonctions de reconnaissance vocale prises en charge varient pour chaque téléphone. Référez-vous au manuel d'instructions du téléphone connecté pour les détails.

### **Stockage d'un contact en mémoire**

Vous pouvez mémoriser un maximum de 6 contacts sur les touches numériques (1 à 6).



- Appuyez sur  -  pour entrer en mode Bluetooth.
- Tournez le bouton de volume pour choisir [RECENT CALL], [PHONEBOOK] ou [DIAL NUMBER], puis appuyez sur le bouton.
- Tournez le bouton de volume pour sélectionner un contact ou entrez un numéro de téléphone.  
Si un contact est sélectionné, appuyez sur le bouton de volume pour afficher le numéro de téléphone.
- Maintenez enfoncée une des touches numériques (1 à 6).  
"MEMORY P(numéro préregistré sélectionné)" apparaît quand les contacts sont mémorisés.

Pour supprimer un contact de la mémoire préregistrée, choisissez [DIAL NUMBER] à l'étape 2 et mémorisez un numéro vide à l'étape 3 et passez à l'étape 4.

### **Passez un appel sur un numéro préregistré**

- Appuyez sur  -  pour entrer en mode Bluetooth.
- Appuyez sur l'une des touches numériques (1 à 6).
- Appuyez sur le bouton de volume pour appeler.  
"NO PRESET" apparaît s'il n'y a pas de contact mémorisé.

### **Réglages du mode Bluetooth**

- Maintenez enfoncée  • MENU.
- Tournez le bouton de volume pour choisir un élément (page 24), puis appuyez sur le bouton.
- Répétez l'étape 2 jusqu'à ce que l'élément souhaité soit sélectionné/activé ou suivez les instructions données pour l'élément sélectionné.
- Appuyez sur  • MENU pour quitter.

Pour retourner à l'option de réglage précédente, appuyez sur  / .

Défaut: [XX]

[BT MODE]	
[PHONE SELECT]	Permet de sélectionner le téléphone ou le périphérique audio à connecter ou déconnecter.
[AUDIO SELECT]	<p>"✳" apparaît devant le nom de l'appareil quand il est connecté.</p> <p>"▷" apparaît devant le périphérique de lecture audio actuel.</p> <ul style="list-style-type: none"> <li>Vous pouvez connecter un maximum de deux téléphones Bluetooth et un périphérique audio Bluetooth en même temps.</li> </ul>
[DEVICE DELETE]	<ol style="list-style-type: none"> <li>1 Tournez le bouton de volume pour choisir le périphérique à supprimer, puis appuyez sur le bouton.</li> <li>2 Tournez le bouton de volume pour choisir [YES] ou [NO], puis appuyez sur le bouton.</li> </ol>
[PIN CODE EDIT] (0000)	<p>Change le code PIN (6 chiffres maximum).</p> <ol style="list-style-type: none"> <li>1 Tournez le bouton de volume pour sélectionner un numéro.</li> <li>2 Appuyez sur <b>◀</b> / <b>▶</b> pour déplacer la position d'entrée.</li> </ol> <p>Répétez les étapes 1 et 2 jusqu'à ce que le code PIN soit entré complètement.</p> <ol style="list-style-type: none"> <li>3 Appuyez sur le bouton de volume pour valider.</li> </ol>
[RECONNECT]	[ON]: L'appareil se reconnecte automatiquement quand le dernier périphérique Bluetooth connecté est dans la plage. ; [OFF]: Annulation.
[AUTO PAIRING]	[ON]: L'appareil est apparié automatiquement avec le périphérique Bluetooth pris en charge (iPhone/iPod touch) quand il est connecté par la prise d'entrée USB. En fonction du système d'exploitation du périphérique connecté, il se peut que cette fonction ne fonctionne pas. ; [OFF]: Annulation.
[INITIALIZE]	[YES]: Initialise tous les réglages Bluetooth (y compris le pairage mémorisé, le répertoire téléphonique, etc.). ; [NO]: Annulation.
[INFORMATION]	<p>[MY BT NAME]: Affiche le nom de votre autoradio ("KW-R940BTS"/ "KW-X840BTS"). ;</p> <p>[MY ADDRESS]: Affiche l'adresse de cet appareil.</p>

## Mode de vérification de la compatibilité Bluetooth

Vous pouvez vérifier la connectivité du profil pris en charge entre le périphérique Bluetooth et l'appareil.

• Assurez-vous qu'il n'y aucun périphérique Bluetooth apparié.

- 1 **Maintenez enfoncée**  .  
"BLUETOOTH" ↔ "CHECK MODE" apparaît. "SEARCH NOW USING PHONE" → "PIN IS 0000" défile sur l'affichage.
- 2 **Recherchez et sélectionnez le nom de votre récepteur** ("KW-R940BTS"/ "KW-X840BTS") sur le périphérique Bluetooth avant 3 minutes.
- 3 **Réalisez (A), (B) ou (C) en fonction de ce qui apparaît sur l'affichage.**
  - (A) "PAIRING" → "XXXXXX" (code de 6 chiffres): Assurez-vous que le même code apparaît sur l'appareil et le périphérique Bluetooth, puis utilisez le périphérique Bluetooth pour valider le code.
  - (B) "PAIRING" → "PIN IS 0000": Entrez "0000" sur le périphérique Bluetooth.
  - (C) "PAIRING": Utilisez le périphérique Bluetooth pour valider le pairage.

Quand le pairage a réussi, "PAIRING OK" → "Nom du périphérique" apparaît et la vérification de la compatibilité Bluetooth démarre.

Si "CONNECT NOW USING PHONE" apparaît, utilisez le périphérique Bluetooth pour autoriser l'accès au répertoire d'adresse et continuer.

"TESTING" clignote sur l'affichage.

## Bluetooth®

### Le résultat de la connectivité clignote sur l'affichage.

"PAIRING OK" et/ou "HANDS-FREE OK"\*1 et/ou "AUD.STREAM OK"\*2 et/ou "PBAP OK"\*3 : Compatible

\*1 Compatible avec le Profile mains libres (HFP)

\*2 Compatible avec le Profile de distribution audio avancé (A2DP)

\*3 Compatible avec le Profile d'accès au répertoire d'adresses (PBAP)

Après 30 secondes, "PAIRING DELETED" apparaît pour indiquer que le pairage a été supprimé, et l'appareil qui le mode de vérification.

- Pour annuler, maintenez enfoncée SOURCE  pour mettre l'appareil hors tension, puis mettez de nouveau l'appareil sous tension.



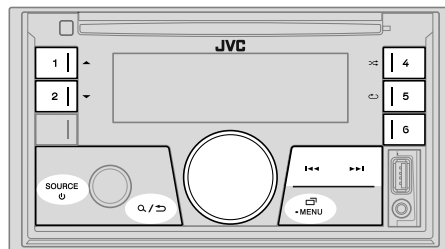











## Bluetooth — Audio





Quand la source est BT AUDIO, vous pouvez vous connecter à cinq périphériques audio Bluetooth et commuter parmi ces cinq périphériques.

### Écoute du lecteur audio via Bluetooth

- 1 Appuyez répétitivement sur SOURCE  pour sélectionner BT AUDIO (ou appuyez sur SOURCE sur la télécommande).
- 2 Commandez le lecteur audio via Bluetooth pour démarrer la lecture.

Pour	Sur la façade	Sur la télécommande
Lecture/pause	Appuyez sur le bouton de volume.	Appuyez sur  .
Choisissez un groupe ou un dossier	Appuyez sur 1  / 2  .	Appuyez sur  /  .
Saut vers l'arrière/saut vers l'avant	Appuyez sur   /  .	Appuyez sur  /  .
Recherche rapide vers l'arrière/vers l'avant	Maintenez enfoncée   .	Maintenez enfoncée  /  .

## Bluetooth®

Pour	Sur la façade	Sur la télécommande
Lecture répétée	Appuyez répétitivement sur  [TRACK REPEAT], [ALL REPEAT], [GROUP REPEAT]*1, [REPEAT OFF]	( Non disponible )
Lecture aléatoire	Appuyez répétitivement sur  [GROUP RANDOM]*1, [ALL RANDOM], [RANDOM OFF]	( Non disponible )
Sélectionnez un fichier à partir d'un dossier/liste	Reportez-vous à "Sélectionnez un fichier à lire" à la page 10.	( Non disponible )
Commutation entre les périphériques audio Bluetooth	Appuyez sur 6.*2	( Non disponible )

\*1 En fonction du périphérique connecté, il se peut que certains périphériques ne prennent pas en charge cette fonction.

\*2 Appuyer sur la touche "Play" directement sur le périphérique connecté permet aussi de commuter sur la sortie sonore du périphérique.

Les opérations et les indications de l'affichage peuvent différer en fonction de leur disponibilité sur le périphérique connecté.

### Écoute de l'iPod/iPhone via Bluetooth

Vous pouvez écouter des morceaux sur l'iPod/iPhone via Bluetooth sur cet appareil.

Appuyez répétitivement sur SOURCE  pour sélectionner iPod BT.

- Vous pouvez commander iPod/iPhone de la même façon que iPod/iPhone via prise d'entrée USB. (Page 9)
- Si vous branchez un iPod/iPhone sur la prise d'entrée USB pendant l'écoute d'une source iPod BT, la source change automatiquement sur iPod USB. Appuyez SOURCE  pour sélectionner la source iPod BT si le périphérique est toujours connecté via Bluetooth.

## AMAZON ALEXA

Alexa est le service vocal de cloud mis au point par Amazon. Vous pouvez demander à Alexa de lire de la musique, d'obtenir des bulletins météo, des informations routières, de commander des périphériques de maison intelligente, de faire des achats sur Amazon, de faire des recherches sur Internet, de programmer des rappels, etc.

### Préparation:

- Créez un compte sur <[www.amazon.com](http://www.amazon.com)>.
- Installez la dernière version de l'application mobile Alexa sur votre appareil (iPhone/iPod touch ou périphérique Android), puis connectez-vous à l'application.
- Assurez-vous d'activer la connexion internet sur votre smartphone.

### Configuration pour la première fois

#### Pour un périphérique Android

- 1 Appariez votre périphérique avec cet appareil via Bluetooth. (Page 20)
- 2 Démarrez l'application Alexa mobile sur votre appareil.
- 3 Appariez cet appareil à l'application mobile Alexa.  
Réalisez l'option A ou l'option B.

#### Pour iPhone/iPod touch

- 1 Appariez votre périphérique avec cet appareil via Bluetooth. (Page 20)
- 2 Démarrez l'application Alexa mobile sur votre appareil.
- 3 Appuyez sur  sur l'appareil pour accéder à la source ALEXA.
  - Vous pouvez aussi appuyer répétitivement sur SOURCE  pour sélectionner la source iPod BT.
- 4 Appariez cet appareil à l'application mobile Alexa.  
Réalisez l'option A ou l'option B.

#### Option A: Liaison directe

Accédez à l'URL suivant ou scannez le code QR avec votre smartphone :

<http://www.jvc.net/car/alexa>



## AMAZON ALEXA

### Option B: Pairage manuel

- 1 Démarrez l'application mobile Alexa et accédez à l'onglet "Devices (Périphériques)".
- 2 Touchez l'icône " + " dans le coin supérieur droit.
- 3 Touchez "Add Device (Ajout de périphérique)".
- 4 Touchez "Automotive Accessory (Accessoire automobile)" ou "Headphones (Casque d'écoute)" sur la liste des types de périphérique.
- 5 Touchez le nom de votre autoradio ("KW-R940BTS"/"KW-X840BTS") et suivez les instructions.

Une fois le processus de configuration terminé, l'application Alexa mobile établit une connexion avec l'appareil.

- La connexion Alexa peut se déconnecter si:
  - Le profile A2DP est déconnecté
  - Le Bluetooth est déconnecté
  - Cet appareil est mis hors tension
  - Toute autre condition relative au périphérique connecté.Pour rétablir la connexion avec Alexa, reconnectez le profile A2DP.
- La connexion avec Alexa ne peut pas être rétablie si vous:
  - Réinstallez l'application Alexa mobile
  - Supprimez le périphérique apparié et réalisez de nouveau le pairage (pour un périphérique Android)Pour rétablir la connexion avec Alexa, réalisez de nouveau le processus de configuration.
- Vous pouvez vérifier la connexion avec Alexa à partir de l'application Alexa mobile. Si le nom de cet appareil apparaît sur l'écran "ALL DEVICES", vous n'avez pas besoin de réaliser de nouveau le processus de configuration.

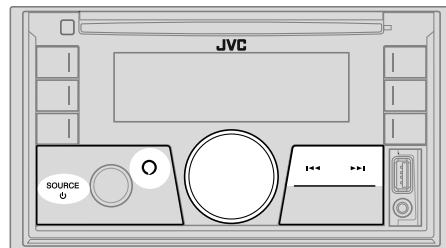

### Opérations de base





Une fois que la connexion avec Alexa est établie...

- 1 Appuyez sur sur l'appareil pour parler avec Alexa. L'affichage montre: "ALEXA" → "LISTENING...".
  - 2 Communiquez avec Alexa via le microphone connecté. (Page 19)  
"THINKING..." apparaît pendant qu'Alexa traite l'entrée vocale.  
"SPEAKING..." apparaît pendant qu'Alexa répond à votre entrée vocale.  
"ALEXA" ou une information sur l'affichage telle que la durée de lecture, le titre due morceau, etc. apparaît pendant que Alexa est en attente.
- Pour retourner à la source précédente à ALEXA, appuyez sur SOURCE (ou appuyez sur SOURCE sur la télécommande).
  - Pour activer Alexa, appuyez sur .
  - Pour annuler l'état d'écoute actuel, appuyez sur .
  - Pour annuler les états penser/parler et passer à l'état d'écoute, appuyez sur .
  - Une seule connexion Alexa peut être réalisée en même temps.
  - "DISCONNECTED" apparaît si l'appareil est déconnecté de l'application Alexa mobile ou si la connexion Bluetooth est coupée.

### Démarrez l'écoute

Quand Alexa est en attente...

- 1 Appuyez sur **O** sur l'appareil pour activer Alexa.  
L'affichage montre: "LISTENING...".
- 2 Communiquez avec Alexa via le microphone connecté. (Page 19)
- 3 Pendant la lecture de musique avec la source ALEXA, vous pouvez réaliser les opérations suivantes.

Pour	Sur la façade	Sur la télécommande
Lecture/pause	Appuyez sur le bouton de volume.	Appuyez sur  .
Saut vers l'arrière/ saut vers l'avant	Appuyez sur  /  .	Appuyez sur  /  .

Pendant la lecture de musique, appuyez sur **O** pour mettre la musique en pause et activer Alexa. Vous pouvez maintenant communiquer avec Alexa.

## Réglages audio

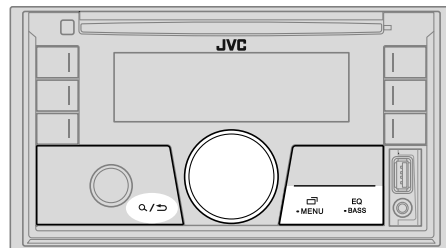

### Choisissez un égaliseur pré-réglé directement

Appuyez répétitivement sur EQ-BASS.

(ou)

Appuyez sur EQ-BASS, puis tournez le bouton de volume avant 5 secondes.

Égaliseur pré-réglé:

[FLAT] (défaut)/[DRVN 3]/[DRVN 2]/[DRVN 1]/[HARD ROCK]/[HIP HOP]/[JAZZ]/[POP]/[R&B]/[USER]/[CLASSICAL]

- L'égaliseur Drive ([DRVN 3]/[DRVN 2]/[DRVN 1]) accentue des fréquences spécifiques du signal audio pour réduire le bruit entendu de l'extérieur de la voiture ou le bruit roulement des pneus.

### Mémorez vos propres ajustements sonores

- 1 Maintenez enfoncée EQ-BASS pour accéder au réglage [EASY EQ].
  - 2 Tournez le bouton de volume pour choisir un élément, puis appuyez sur le bouton.  
Reportez-vous à [EASY EQ] (page 29) pour le réglage et le réglage est mémorisé dans [USER].
- Pour retourner à l'option de réglage précédente, appuyez sur **Q/▷**.
  - Pour quitter, appuyez sur EQ-BASS.



## Réglages audio

### Autres paramètres

- 1 Maintenez enfoncée · MENU.
- 2 Tournez le bouton de volume pour sélectionner un élément (voir le tableau suivant), puis appuyez sur le bouton.
- 3 Répétez l'étape 2 jusqu'à ce que l'élément souhaité soit sélectionné/activé ou suivez les instructions données pour l'élément sélectionné.
- 4 Appuyez sur · MENU pour quitter.

Pour retourner à l'option de réglage précédente, appuyez sur / .

Défaut: [XX]

[EQ SETTING]	
[PRESET EQ]	Sélectionne un égaliseur pré-réglé adapté à votre genre de musique. <ul style="list-style-type: none"><li>• Sélectionnez [USER] pour utiliser les réglages réalisés dans [EASY EQ] ou [PRO EQ].</li></ul> [FLAT]/[DRVN 3]/[DRVN 2]/[DRVN 1]/[HARD ROCK]/[HIP HOP]/[JAZZ]/[POP]/[R&B]/[USER]/[CLASSICAL]
[EASY EQ]	Ajustez vos propres ajustements sonores. <ul style="list-style-type: none"><li>• Les réglages sont mémorisés sur [USER] dans [PRESET EQ].</li><li>• Les réglages réalisés peuvent affecter les réglages actuels de [PRO EQ].</li></ul> [SUB.W SP]*1*2: [00] à [+06] (Défaut: [+03]) [SUB.W]*1: [-50] à [+10] [00] [BASS]: [LVL-09] à [LVL+09] [LVL 00] [MID]: [LVL-09] à [LVL+09] [LVL 00] [TRE]: [LVL-09] à [LVL+09] [LVL 00]

- [PRO EQ] Ajuste vos propres réglages sonores pour chaque source.
  - Les réglages sont mémorisés sur [USER] dans [PRESET EQ].
  - Les réglages réalisés peuvent affecter les réglages actuels de [EASY EQ].

### [62.5HZ]

[LEVEL -09] à [LEVEL +09] ([LEVEL 00]): Réglez le niveau à mémoriser pour chaque source. (Avant de réaliser un ajustement, choisissez la source que vous souhaitez ajuster.)

[ON]: Met en service les graves étendus. ; [OFF]: Annulation.

[100HZ]/[160HZ]/[250HZ]/[400HZ]/[630HZ]/[1KHZ]/[1.6KHZ]/[2.5KHZ]/[4KHZ]/[6.3KHZ]/[10KHZ]/[16KHZ]

[LEVEL -09] à [LEVEL +09] ([LEVEL 00]): Réglez le niveau à mémoriser pour chaque source. (Avant de réaliser un ajustement, choisissez la source que vous souhaitez ajuster.)

[Q FACTOR] [1.35]/[1.50]/[2.00]: Règle le facteur de qualité.

### [AUDIO CONTROL]

[BASS BOOST] [LEVEL +01] à [LEVEL +05]: Choisit votre niveau préféré d'accentuation des graves. ; [OFF]: Annulation.

[LOUDNESS] [LEVEL 01]/[LEVEL 02]: Accentue les basses ou hautes fréquences pour produire un son plus équilibré aux faibles niveaux de volume. ; [OFF]: Annulation.

[SUB.W LEVEL]\*1 [SPK-OUT]\*2 (Non applicable quand la transition 3 voies est sélectionnée.)  
[SUB.W 00] à [SUB.W +06] ([SUB.W +03]): Ajuste le niveau de sortie du caisson de grave connecté par le câble d'enceinte. (Page 44)

[PRE-OUT] [SUB.W -50] à [SUB.W +10] ([SUB.W 00]): Ajuste le niveau de sortie du caisson de grave connecté aux prises de sortie de ligne (SW) via un amplificateur extérieur. (Page 45)

[SUBWOOFER SET] [ON]: Met en service la sortie du caisson de grave. ; [OFF]: Annulation.

\*1, \*2: (voir page 30)

## Réglages audio

[FADER]	(Non applicable quand la transition 3 voies est sélectionnée.) [POSITION R15] à [POSITION F15] ([POSITION 00]): Règle la balance de sortie des enceintes avant et arrière.
[BALANCE]*3	[POSITION L15] à [POSITION R15] ([POSITION 00]): Règle la balance de sortie des enceintes gauche et droite.
[VOLUME ADJUST]	[LEVEL -15] à [LEVEL +06] ([LEVEL 00]): Prérègle le niveau de volume initial de chaque source en comparaison avec le niveau de volume FM. (Avant un ajustement, sélectionnez la source que vous souhaitez ajuster.)
[AMP GAIN]	[LOW POWER]: Limite le volume maximum à 25. (Choisissez ce réglage si la puissance maximum de chaque enceinte est inférieure à 50 W pour éviter tout dommage des enceintes.) ; [HIGH POWER]: Le niveau de volume maximum est de 35.
[SPK/PRE OUT]	(Non applicable quand la transition 3 voies est sélectionnée.) En fonction de la méthode de connexion des enceintes, sélectionner le réglage approprié pour obtenir la sortie souhaitée. (Voir "Réglages de sortie d'enceinte" à la page 31.)
[SPEAKER SIZE]	En fonction du type de transition que vous avez sélectionné (reportez-vous à [X ' OVER TYPE] ci-après), les options de réglage pour transition 2 voies ou transition 3 voies apparaîtront. (Voir "Réglages de transition" à la page 31.) Par défaut, le type de transition 2 voies est sélectionné.
[X ' OVER]	
[DTA SETTINGS]	Pour les réglages, voir "Réglages de l'alignement temporel numérique" à la page 33.
[CAR SETTINGS]	
[X ' OVER TYPE]	<b>Précautions:</b> Ajustez le volume avant de changer le [X ' OVER TYPE] pour éviter l'augmentation ou la diminution soudaine du niveau de sortie.
[2-WAY]	(Affiché uniquement quand [3-WAY] est sélectionné.) [YES]: Sélectionne le type de transition deux voies. ; [NO]: Annulation.
[3-WAY]	(Affiché uniquement quand [2-WAY] est sélectionné.) [YES]: Sélectionne le type de transition trois voies. ; [NO]: Annulation.

[SOUND EFFECT]	
[SPACE ENHANCE]	(Ne s'applique pas à la source FM/AM.) [SMALL]/[MEDIUM]/[LARGE]: Améliore virtuellement l'espace sonore. ; [OFF]: Annulation.
[SND RESPONSE]	[LEVEL1]/[LEVEL2]/[LEVEL3]: Rend virtuellement le son plus réaliste. ; [OFF]: Annulation.
[SOUND LIFT]	[LOW]/[MIDDLE]/[HIGH]: Ajuste virtuellement la position sonore entendue par les enceintes. ; [OFF]: Annulation.
[VOL LINK EQ]	[ON]: Accentue la fréquence pour réduire le bruit entendu de l'extérieur de la voiture ou le bruit roulement des pneus. ; [OFF]: Annulation.
[K2 TECHNOLOGY]	(Ne s'applique pas à la source FM/AM, à la source SIRIUS XM et à la source AUX.) [ON]: Pour améliorer la qualité du son de la musique compressée. ; [OFF]: Annulation.

\*1 Affiché uniquement quand [SUBWOOFER SET] est réglé sur [ON]. (Page 29)

\*2 Pour la transition 2 voies: Affiché uniquement quand [SPK/PRE OUT] est réglé sur [SUB.W/SUB.W]. (Page 31)

\*3 L'ajustement ne peut pas affecter la sortie du caisson de grave.

## Réglages audio

### Réglages de sortie d'enceinte [SPK/PRE OUT]

(Applicable uniquement si [X' OVER TYPE] est réglé sur [2-WAY]) (page 30)

Sélectionnez le réglage de sortie pour les enceintes [SPK/PRE OUT], sur la base de la méthode de connexion des enceintes.

### ■ Connexion via les prises de sortie de ligne

Pour les connexions via un amplificateur extérieur (Page 45)

Réglage sur [SPK/PRE OUT]	Signal audio via la prise de sortie de ligne		
	FRONT	REAR	SW
[REAR/REAR] (défaut)	Sortie des enceintes avant	Sortie des enceintes arrière	Sortie de caisson de grave
[SUB.W/SUB.W]	Sortie des enceintes avant	L (gauche): Sortie de caisson de grave R (droite): (Sourdine)	Sortie de caisson de grave

### ■ Connexion via les câbles d'enceinte

Vous pouvez aussi connecter les enceintes sans utiliser un amplificateur extérieur mais continuer à utiliser la sortie du caisson de grave avec ces réglages. (Page 44)

Réglage sur [SPK/PRE OUT]	Signal audio via le fil de l'enceinte arrière	
	L (gauche)	R (droite)
[REAR/REAR]	Sortie des enceintes arrière	Sortie des enceintes arrière
[SUB.W/SUB.W]	Sortie de caisson de grave	(Sourdine)

Si [SUB.W/SUB.W] est sélectionné:

- [120HZ] est sélectionné dans [SUBWOOFER LPF] et [THROUGH] n'est pas disponible. (Page 32)
- [POSITION R02] est sélectionné dans [FADER] et la plage sélectionnable est de [POSITION R15] à [POSITION 00]. (Page 30)

### Réglages de transition

Voici les options de réglage disponibles pour la transition 2 voies et la transition 3 voies.

#### ▲ AVERTISSEMENT

Sélectionnez un type de transition en fonction de la connexion de vos enceintes. (Page 44, 45)

Si vous sélectionnez une mauvais type:

- Les enceintes peuvent être endommagées.
- Le niveau sonore de sortie peut être extrêmement élevé ou faible.

#### SPEAKER SIZE

La sélection est faite en fonction de la taille de l'enceinte connectée permettant d'obtenir les performances optimales.

- Les réglages de la fréquence et de la pente sont réalisés automatiquement pour la transition de l'enceinte sélectionnée.
- Si [NONE] est sélectionné pour l'enceinte suivante dans [SPEAKER SIZE], le réglage [X' OVER] de l'enceinte sélectionnée n'est pas disponible.
  - Transition 2 voies : [TWEETER] de [FRONT]/[REAR]/[SUBWOOFER]
  - Transition 3 voies : [WOOFER]

#### X' OVER (transition)

- [FRQ]/[F-HPF FRQ]/[R-HPF FRQ]/[SW LPF FRQ]/[HPF FRQ]/[LPF FRQ] : Ajuste la fréquence de transition pour les enceintes sélectionnées (filtre passe haut ou filtre passe bas).  
Si [THROUGH] est sélectionné, tous les signaux sont envoyés aux enceintes sélectionnées.
- [SLOPE]/[F-HPF SLOPE]/[R-HPF SLOPE]/[SW LPF SLOPE]/[HPF SLOPE]/[LPF SLOPE] : Ajuste la pente de transition.  
Peut être uniquement sélectionné si un réglage autre que [THROUGH] est choisi pour la fréquence de transition.
- [SW LPF PHASE]/[PHASE] : Sélectionne la phase de la sortie de l'enceinte à synchroniser avec la sortie des autres enceintes.
- [GAIN LEFT]/[GAIN RIGHT]/[F-HPF GAIN]/[R-HPF GAIN]/[SW LPF GAIN]/[GAIN] : Ajuste le volume de sortie de l'enceinte sélectionnée.

## Réglages audio

### Options de réglage de la transition 2 voies

[SPEAKER SIZE]		
[FRONT]	[SIZE]	[3.5"]/[4"]/[4.75"]/[5"]/[6.5"]/[6.75"]/[7"]/[4×6]/[5×7]/[6×8]/[6×9]/[7×10]
	[TWEETER]	[SMALL]/[MIDDLE]/[LARGE]/[NONE] (non connecté)
[REAR]*1		[3.5"]/[4"]/[4.75"]/[5"]/[6.5"]/[6.75"]/[7"]/[4×6]/[5×7]/[6×8]/[6×9]/[7×10]/[NONE] (non connecté)
[SUBWOOFER]*2		[6.5"]/[8"]/[10"]/[12"]/[15" OVER]/[NONE] (non connecté)
[X ' OVER]		
[TWEETER]	[FRQ]	[1KHZ]/[1.6KHZ]/[2.5KHZ]/[4KHZ]/[5KHZ]/[6.3KHZ]/[8KHZ]/[10KHZ]/[12.5KHZ]
	[GAIN LEFT]	[−08DB] à [00DB]
	[GAIN RIGHT]	[−08DB] à [00DB]
[FRONT HPF]	[F-HPF FRQ]	[30HZ]/[40HZ]/[50HZ]/[60HZ]/[70HZ]/[80HZ]/[90HZ]/[100HZ]/[120HZ]/[150HZ]/[180HZ]/[220HZ]/[250HZ]/[THROUGH]
	[F-HPF SLOPE]	[−06DB]/[−12DB]/[−18DB]/[−24DB]
	[F-HPF GAIN]	[−08DB] à [00DB]
[REAR HPF]*1	[R-HPF FRQ]	[30HZ]/[40HZ]/[50HZ]/[60HZ]/[70HZ]/[80HZ]/[90HZ]/[100HZ]/[120HZ]/[150HZ]/[180HZ]/[220HZ]/[250HZ]/[THROUGH]
	[R-HPF SLOPE]	[−06DB]/[−12DB]/[−18DB]/[−24DB]
	[R-HPF GAIN]	[−08DB] à [00DB]

[SUBWOOFER LPF]*2	[SW LPF FRQ]	[30HZ]/[40HZ]/[50HZ]/[60HZ]/[70HZ]/[80HZ]/[90HZ]/[100HZ]/[120HZ]/[150HZ]/[180HZ]/[220HZ]/[250HZ]/[THROUGH]
	[SW LPF SLOPE]	[−06DB]/[−12DB]/[−18DB]/[−24DB]
	[SW LPF PHASE]	[REVERSE] (180°)/[NORMAL] (0°)
	[SW LPF GAIN]	[−08DB] à [00DB]

### Options de réglage de la transition 3 voies

[SPEAKER SIZE]		
[TWEETER]	[SMALL]/[MIDDLE]/[LARGE]	
[MID RANGE]	[3.5"]/[4"]/[4.75"]/[5"]/[6.5"]/[6.75"]/[7"]/[4×6]/[5×7]/[6×8]/[6×9]	
[WOOFER]*2	[6.5"]/[8"]/[10"]/[12"]/[15" OVER]/[NONE] (non connecté)	
[X ' OVER]		
[TWEETER]	[HPF FRQ]	[1KHZ]/[1.6KHZ]/[2.5KHZ]/[4KHZ]/[5KHZ]/[6.3KHZ]/[8KHZ]/[10KHZ]/[12.5KHZ]
	[SLOPE]	[−06DB]/[−12DB]
	[PHASE]	[REVERSE] (180°)/[NORMAL] (0°)
	[GAIN]	[−08DB] à [00DB]

## Réglages audio

[MID RANGE] [HPF FRQ]	[30HZ]/[40HZ]/[50HZ]/[60HZ]/[70HZ]/[80HZ]/[90HZ]/ [100HZ]/[120HZ]/[150HZ]/[180HZ]/[220HZ]/[250HZ]/ [THROUGH]
[HPF SLOPE]	[−06DB]/[−12DB]
[LPF FRQ]	[1KHZ]/[1.6KHZ]/[2.5KHZ]/[4KHZ]/[5KHZ]/[6.3KHZ]/ [8KHZ]/[10KHZ]/[12.5KHZ]/[THROUGH]
[LPF SLOPE]	[−06DB]/[−12DB]
[PHASE]	[REVERSE] (180°)/[NORMAL] (0°)
[GAIN]	[−08DB] à [00DB]
[WOOFER]*2 [LPF FRQ]	[30HZ]/[40HZ]/[50HZ]/[60HZ]/[70HZ]/[80HZ]/[90HZ]/ [100HZ]/[120HZ]/[150HZ]/[180HZ]/[220HZ]/[250HZ]/ [THROUGH]
[SLOPE]	[−06DB]/[−12DB]
[PHASE]	[REVERSE] (180°)/[NORMAL] (0°)
[GAIN]	[−08DB] à [00DB]

\*1 Affiché uniquement quand [SPK/PRE OUT] est réglé sur [REAR/REAR]. (Page 31)

\*2 Affiché uniquement quand [SUBWOOFER SET] est réglé sur [ON]. (Page 29)

## Réglages de l'alignement temporel numérique

L'alignement temporel numérique règle la temporisation de la sortie d'enceinte pour créer un environnement qui convient mieux à votre véhicule.

- Pour plus d'informations, voir "Détermination automatique du temps de retard" à la page 34.

[DTA SETTINGS]	
[POSITION]	Sélectionne votre position d'écoute (point de référence). [ALL]: Sans compensation ; [FRONT RIGHT]: Siège avant droit ; [FRONT LEFT]: Siège avant gauche ; [FRONT ALL]: Sièges avant • [FRONT ALL] est affiché uniquement quand [X ' OVER TYPE] est réglé sur [2-WAY]. (Page 30)
[DISTANCE]*1	[0FT] à [20.01FT]: Ajuste avec précision la distance de compensation.
[GAIN]*1	[−8DB] à [0DB]: Ajuste avec précision le volume de sortie de l'enceinte sélectionnée.
[DTA RESET]	[YES]: Réinitialise les réglages ([DISTANCE] et [GAIN]) du réglage [POSITION] sélectionné au réglages par défaut ; [NO]: Annulation.
[CAR SETTINGS]	Identifiez votre type de voiture et l'emplacement des enceintes arrière afin de réaliser les ajustement pour [DTA SETTINGS].
[CAR TYPE]	[COMPACT]/[FULL SIZE CAR]/[WAGON]/[MINIVAN]/[SUV]/ [MINIVAN(LONG)]: Sélectionne le type de véhicule ; [OFF]: Sans compensation.
[R-SP LOCATION]*2	Sélectionne l'emplacement des enceintes arrière de votre véhicule pour calculer la distance la plus loin de la position d'écoute sélectionnée (point de référence). • [DOOR]/[REAR DECK]: Sélectionnable uniquement quand [CAR TYPE] est sélectionné pour [OFF], [COMPACT], [FULL SIZE CAR], [WAGON] ou [SUV]. • [2ND ROW]/[3RD ROW]: Sélectionnable uniquement quand [CAR TYPE] est sélectionné pour [MINIVAN] ou [MINIVAN(LONG)].

\*1, \*2: (voir page 34)

## Réglages audio

### Détermination automatique du temps de retard

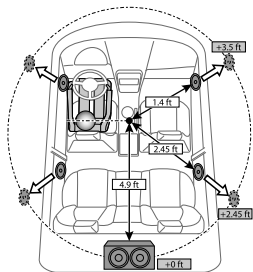

Si vous spécifiez la distance à partir de la position d'écoute actuellement réglée pour n'importe quelle enceinte, le temps de retard est calculé automatiquement.

- 1 Réglez **[POSITION]** et déterminez la position d'écoute comme point de référence (le point de référence pour **[FRONT ALL]** est le centre entre les sièges avant droite et gauche).
- 2 Mesure la distance entre la position de référence et les enceintes.
- 3 Calculez la distance entre l'enceinte la plus éloignée (caisson de grave sur l'illustration) et les autres enceintes.
- 4 Règle **[DISTANCE]** calculé à l'étape 3 pour les enceintes individuelles.
- 5 Ajuste **[GAIN]** pour les enceintes individuelles.

Exemple: Quand **[FRONT ALL]** est sélectionné comme position d'écoute

\*1 Avant de réaliser un ajustement, choisissez l'enceinte:

Quand la transition 2 voies est sélectionnée:

**[FRONT LEFT]/[FRONT RIGHT]/[REAR LEFT]/[REAR RIGHT]/[SUBWOOFER]:**

- **[REAR LEFT]**, **[REAR RIGHT]** et **[SUBWOOFER]** est sélectionnable uniquement si un autre réglage que **[NONE]** est sélectionné pour **[REAR]** et **[SUBWOOFER]** de **[SPEAKER SIZE]**. (Page 32)

Quand la transition 3 voies est sélectionnée:

**[TWEETER LEFT]/[TWEETER RIGHT]/[MID LEFT]/[MID RIGHT]/[WOOFER]:**

- **[WOOFER]** est sélectionnable uniquement si un autre réglage que **[NONE]** est sélectionné pour **[WOOFER]** de **[SPEAKER SIZE]**. (Page 32)

\*2 Affiché uniquement quand **[X ' OVER TYPE]** est réglé sur **[2-WAY]** (page 30) et si un autre réglage que **[NONE]** est sélectionné pour **[REAR]** de **[SPEAKER SIZE]**. (Page 32)

## Réglages d'affichage

Identification de zone pour les réglages de la luminosité

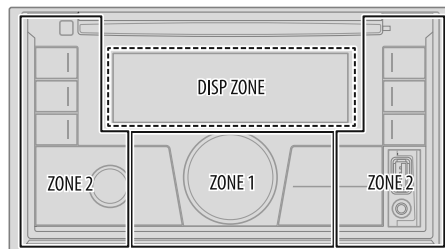

Identification de zone pour les réglages de la couleur

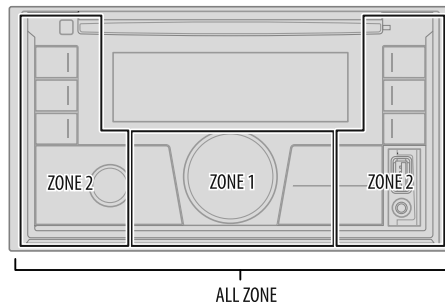

## Réglages d'affichage

- 1 Maintenez enfoncée **☰**·MENU.
- 2 Tournez le bouton de volume pour sélectionner un élément (voir le tableau suivant), puis appuyez sur le bouton.
- 3 Répétez l'étape 2 jusqu'à ce que l'élément souhaité soit sélectionné/activé ou suivez les instructions données pour l'élément sélectionné.
- 4 Appuyez sur **☰**·MENU pour quitter.

Pour retourner à l'option de réglage précédente, appuyez sur **↶/↷**.

Défaut: **[XX]**

<b>[DISPLAY]</b>	
<b>[DIMMER]</b>	Assombrir l'éclairage. <b>[OFF]</b> : Le gradateur est désactivé. La luminosité change sur le réglage <b>[DAY]</b> . <b>[ON]</b> : Le gradateur est activé. La luminosité change sur le réglage <b>[NIGHT]</b> . (Reportez-vous aux réglages " <b>[BRIGHTNESS]</b> " ci-après.) <b>[DIMMER TIME]</b> : Réglez l'heure d'activation et de désactivation du gradateur. <b>1</b> Tournez le bouton de volume pour régler l'heure de mise en service <b>[ON]</b> , puis appuyez sur le bouton. <b>2</b> Tournez le bouton de volume pour régler l'heure de mise hors service <b>[OFF]</b> , puis appuyez sur le bouton. (Défaut: <b>[ON]</b> : <b>[PM6:00]</b> ; <b>[OFF]</b> : <b>[AM6:00]</b> ) <b>[DIMMER AUTO]</b> : Le gradateur est activé et désactivé automatiquement quand vous éteignez ou allumez les feux de la voiture.*1
<b>[BRIGHTNESS]</b>	Réglez la luminosité séparément pour le jour et la nuit. <b>1</b> <b>[DAY]/[NIGHT]</b> : Choisissez le jour ou la nuit. <b>2</b> Choisissez une zone. (Voir l'illustration de la page 34.) <b>3</b> <b>[LEVEL 00]</b> à <b>[LEVEL 31]</b> : Réglez le niveau de luminosité.

<b>[TEXT SCROLL]*2</b>	<b>[SCROLL ONCE]</b> : Fait défiler une fois les informations de l'affichage. ; <b>[SCROLL AUTO]</b> : Répète le défilement à 5 secondes d'intervalle. ; <b>[SCROLL OFF]</b> : Annulation.
------------------------	--

<b>[FORMAT]*3</b>	Les informations ci-dessous apparaissent sur l'affichage supplémentaire quand le périphérique Bluetooth est connecté. (Page 38) <b>[BATT/SIGNAL]</b> : Montre la puissance de la batterie et du signal. ; <b>[DATE]</b> : Montre la date.
-------------------	---

\*1 La connexion du fil de commande de l'éclairage est requise. (Page 44)

\*2 Certains caractères ou symboles n'apparaissent pas correctement (ou un blanc apparaît à leur place).

\*3 Les fonctionnalités dépendent du type de téléphone utilisé.

## Réglages d'affichage

[COLOR]	
[PRESET]	<p>Sélectionnez les couleurs d'éclairage séparément pour les touches sur des différentes zones.</p> <ol style="list-style-type: none"><li>Choisissez une zone ([ZONE 1], [ZONE 2], [ALL ZONE]). (Voir l'illustration de la page 34.)</li><li>Choisissez une couleur pour la zone sélectionnée.<ul style="list-style-type: none"><li>[COLOR 01] à [COLOR 49]</li><li>[USER]: La couleur que vous avez créée pour [DAY COLOR] ou [NIGHT COLOR] apparaît.</li><li>[COLOR FLOW01] à [COLOR FLOW03]: La couleur change à une vitesse différente.</li><li>[CRYSTAL]/[FLOWER]/[FOREST]/[GRADATION]/[OCEAN]/[RELAX]/[SUNSET]: Le motif de couleur sélectionné apparaît.* (Sélectionnable uniquement quand [ALL ZONE] est choisi à l'étape 1.)</li></ul></li></ol>
[DAY COLOR]	<p>Mémorisez vos propres couleurs d'éclairage du jour et de la nuit pour différentes zones.</p> <ol style="list-style-type: none"><li>Choisissez une zone ([ZONE 1], [ZONE 2]). (Voir l'illustration de la page 34.)</li><li>[RED]/[GREEN]/[BLUE]: Choisissez une couleur primaire.</li><li>[00] à [31]: Sélectionnez le niveau.</li></ol> Répétez les étapes 2 et 3 pour toutes les couleurs primaires. <ul style="list-style-type: none"><li>Votre réglage est mémorisé sur [USER] dans [PRESET].</li><li>[NIGHT COLOR] ou [DAY COLOR] est changé quand vous allumez ou éteignez les feux de la voiture.</li></ul>
[NIGHT COLOR]	
[COLOR GUIDE]	<p>[ON]: La couleur d'éclairage de [ZONE 1] et [ZONE 2] change sur la couleur blanche lorsque les réglages sont réalisés sur le menu et la recherche de liste, sauf en mode de réglage de la couleur. ; [OFF]: Annulation.</p>

\* Si un de ces motifs de couleur est sélectionné, la couleur d'éclairage [ZONE 1] et [ZONE 2] change sur la couleur par défaut.

## Références

### Entretien

#### Nettoyage de l'appareil

Essuyez la saleté de la façade avec un chiffon sec au silicone ou un chiffon doux.

#### Manipulation des disques

- Ne pas toucher la surface d'enregistrement du disque.
- Ne pas coller de ruban adhésif, etc. sur les disques et ne pas utiliser de disque avec du ruban adhésif collé dessus.
- N'utilisez aucun accessoire pour le disque.
- Nettoyer le disque en partant du centre vers l'extérieur.
- Nettoyez le disque avec un chiffon sec au silicone ou un chiffon doux. N'utilisez aucun solvant.
- Pour retirer un disque de cet appareil, tirez-le horizontalement.
- Retirez les ébarbures du bord du trou central du disque avant d'insérer un disque.

### Plus d'informations

- Pour: — Les dernières mise à jour du micrologiciel et la liste de compatibilité la plus récente
- Application originale JVC
  - Autres informations récentes

Consultez <[www.jvc.net/cs/car/](http://www.jvc.net/cs/car/)>.

### Généralités

- Cet appareil ne peut lire que les CD suivants:



- Lecture de disques à double face:** La face non DVD d'un disque à "DualDisc" n'est pas compatible avec le standard "Compact Disc Digital Audio". Par conséquent, l'utilisation de la face non DVD d'un disque à double face sur cet appareil ne peut pas être recommandée.
- Pour des informations détaillées et des remarques sur les fichiers audio compatibles, reportez-vous à <[www.jvc.net/cs/car/audiofile/](http://www.jvc.net/cs/car/audiofile/)>.



## Références

### Fichiers pouvant être lus

- Fichier audio reproductible:  
Pour les disques:  
KW-R940BTS: MP3 (.mp3), WMA (.wma), AAC (.aac)  
Pour les périphériques USB à mémoire de grande capacité:  
MP3 (.mp3), WMA (.wma), AAC (.aac), AAC (.m4a), WAV (.wav), FLAC (.flac)
  - Supports de disque compatibles: CD-R/CD-RW/CD-ROM
  - Formats de fichiers de disques compatibles: ISO 9660 Niveau 1/2, Joliet, Norm de fichier étendu
  - Systèmes de fichier de périphérique USB compatibles: FAT12, FAT16, FAT32
- Même quand les fichiers audio sont conformes aux normes établies ci-dessus, il est possible que la lecture ne soit pas possible suivant le type ou les conditions du support ou périphériques.  
Un fichier AAC (.m4a) dans un CD codé par iTunes ne peut pas être lu sur cet appareil.

### Disques ne pouvant pas être lus

- Disques qui ne sont pas ronds.
- Disques avec des colorations sur la surface d'enregistrement ou disques sales.
- Disques enregistrables/réinscriptibles qui n'ont pas été finalisés.
- CD de 8 cm. Essayer d'insérer un disque à l'aide d'un adaptateur peut entraîner un dysfonctionnement de l'appareil.

### À propos des périphériques USB

- Vous ne pouvez pas connecter un périphérique USB via un hub USB.
- La connexion d'un câble dont la longueur totale dépasse 5 m peut avoir pour conséquence un fonctionnement anormal de la lecture.
- Cet appareil ne peut pas reconnaître les périphériques USB dont l'alimentation n'est pas de 5 V et dépasse 1,5 A.

### À propos de l'iPod/iPhone

- Made for
  - iPod touch (6th generation)
  - iPhone 5S, 6, 6 Plus, 6S, 6S Plus, SE, 7, 7 Plus, 8, 8 Plus, X, XS, XS MAX, XR (iOS 12.1 ou ultérieur)
- Il n'est pas possible de parcourir les fichiers vidéo sur le menu "Vidéos" en mode [HEAD MODE].
- L'ordre des morceaux affichés sur le menu de sélection de cet appareil peut être différent de celui de iPod/iPhone.
- Il n'est pas possible d'utiliser un iPod lorsque "JVC" ou "✓" est affiché sur l'iPod.
- En fonction de la version du système d'exploitation de l'iPod/iPhone, certaines fonctions peuvent ne pas être utilisables sur cet appareil.

### À propos de Pandora

- Pandora est disponible uniquement dans certains pays.  
Pour plus d'informations, consultez <[www.pandora.com/legal](http://www.pandora.com/legal)>.
- Puisque Pandora est un service tiers, les spécifications sont sujettes à changement sans notification préalable. Par conséquent, la compatibilité peut réduite ou certains services ou même tous les services peuvent devenir indisponibles.
- Certaines fonction de Pandora ne peuvent pas être utilisées à partir de cet appareil.
- Pour les problèmes lors de l'utilisation de l'application, veuillez contacter Pandora à <[pandora-support@pandora.com](mailto:pandora-support@pandora.com)>.

### À propos de Spotify

- Prise en charge par l'application Spotify:
  - iPhone 5S, 6, 6 Plus, 6S, 6S Plus, SE, 7, 7 Plus, 8, 8 Plus, X, XS, XS MAX, XR (iOS 12.1 ou ultérieur)
  - iPod touch (6th generation)
  - Android OS 4.0.3 ou ultérieur
- Spotify est un service tiers, et par conséquent les spécifications sont sujettes à changement sans notification préalable. Par conséquent, la compatibilité peut réduite ou certains services ou même tous les services peuvent devenir indisponibles.
- Certaines fonction de Spotify ne peuvent pas être utilisées à partir de cet appareil.
- Pour les problèmes lors de l'utilisation de l'application, veuillez contacter Spotify à <[www.spotify.com](http://www.spotify.com)>.

### À propos d'AMAZON ALEXA

- Alexa est un service tiers, et par conséquent les spécifications sont sujettes à changement sans notification préalable. Par conséquent, la compatibilité peut réduite ou certains services ou même tous les services peuvent devenir indisponibles.

## Références

### Changez l'information sur l'affichage

Chaque fois que vous appuyez sur  + MENU, les informations affichées changent.

- Si aucune information n'est disponible ou si aucune information n'est enregistrée, "NO TEXT", "NO NAME", ou une autre information (par ex. le nom de la station) apparaît ou l'affichage est vide.

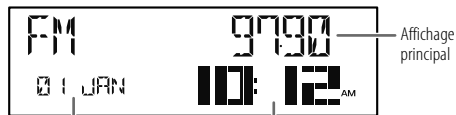

Affichage supplémentaire\*1

Affichage de l'horloge ou Indicateur de niveau

\*1 La date sera remplacée par la batterie et la puissance du signal du périphérique Bluetooth connecté si [FORMAT] est réglé sur [BATT/SIGNAL]. (Page 35)

Nom de la source	Informations sur l'affichage: Principal (supplémentaire)
FM/AM	Fréquence (Date) ➔ Fréquence (Date) avec effet de synchronisation musicale*2 ➔ retour au début  Pour les stations FM Radio Broadcast Data System uniquement: Nom de la station/Type de programme (Date) ➔ Nom de station/Type de programme (Date) avec effet de synchronisation musicale*2 ➔ Radio texte (Date) ➔ Radio texte+ (Radio texte+) ➔ Titre de morceau (Artiste) ➔ Titre de morceau (Date) ➔ Fréquence (Date) ➔ retour au début
CD/USB	Pour CD-DA (applicable uniquement pour le KW-R940BTS): Titre de plage (Artiste) ➔ Titre de plage (Artiste) avec effet de synchronisation musicale*2 ➔ Titre de plage (Titre du disque) ➔ Titre de plage (Date) ➔ Durée de lecture (Date) ➔ retour au début

Nom de la source	Informations sur l'affichage: Principal (supplémentaire)
	Pour les fichiers MP3/WMA/AAC/WAV/FLAC: Titre de morceau (Artiste) ➔ Titre de morceau (Artiste) avec effet de synchronisation musicale*2 ➔ Titre de morceau (Titre d'album) ➔ Titre de morceau (Date) ➔ Nom de fichier (Nom de dossier) ➔ Nom de fichier (Date) ➔ Durée de lecture (Date) ➔ retour au début
iPod USB/iPod BT	Quand [HEAD MODE] est sélectionné (page 10): Titre de morceau (Artiste) ➔ Titre de morceau (Artiste) avec effet de synchronisation musicale*2 ➔ Titre de morceau (Titre d'album) ➔ Titre de morceau (Date) ➔ Durée de lecture (Date) ➔ retour au début
PANDORA/PANDORA BT	Nom de la station (Date) ➔ Nom de la station (Date) avec effet de synchronisation musicale*2 ➔ Partagée/Radio (Date) ➔ Titre de morceau (Artiste) ➔ Titre de morceau (Titre d'album) ➔ Titre de morceau (Date) ➔ Durée de lecture (Date) ➔ retour au début
SPOTIFY/SPOTIFY BT	Titre contextuel (Date) ➔ Titre contextuel (Date) avec effet de synchronisation musicale*2 ➔ Titre de morceau (Artiste) ➔ Titre de morceau (Titre d'album) ➔ Titre de morceau (Date) ➔ Durée de lecture (Date) ➔ retour au début
SIRIUS XM	Numéro de canal (État) ➔ Numéro de canal (État) avec effet de synchronisation musicale*2 ➔ Nom de canal (État) ➔ Artiste (État) ➔ Titre de morceau (État) ➔ Informations sur le contenu (État) ➔ Nom de catégorie (État) ➔ Date (État) ➔ retour au début
BT AUDIO/ALEXA	Titre de morceau (Artiste) ➔ Titre de morceau (Artiste) avec effet de synchronisation musicale*2 ➔ Titre de morceau (Titre d'album) ➔ Titre de morceau (Date) ➔ Durée de lecture (Date) ➔ retour au début
AUX	Nom de la source (Date) ➔ Nom de la source (Date) avec effet de synchronisation musicale*2 ➔ retour au début

\*2 Pendant l'effet de synchronisation musicale, la couleur de l'éclairage ou le niveau de luminosité des touches change et est synchronisé avec le niveau de la musique (en fonction du réglage de la couleur réalisé pour [PRESET] à la page 36).

# Guide de dépannage

	Symptôme	Remède
Généralités	Le son ne peut pas être entendu.	<ul style="list-style-type: none"> <li>• Ajustez le volume sur le niveau optimum.</li> <li>• Vérifiez les cordons et les connexions.</li> </ul>
	"MISWIRING CHECK WIRING THEN PWR ON" apparaît.	Mettez l'appareil hors tension, puis assurez-vous que les prises des câbles d'enceinte sont correctement isolées. Mettez de nouveau l'appareil sous tension.
	"PROTECTING SEND SERVICE" apparaît.	Envoyez l'appareil au centre de service le plus proche.
	Vous ne pouvez pas choisir la source.	Cochez le réglage [SOURCE SELECT]. (Page 6)
	Cet appareil ne fonctionne pas du tout.	Réinitialisez l'appareil. (Page 4)
	Les caractères corrects ne sont pas affichés.	<ul style="list-style-type: none"> <li>• Cet appareil peut uniquement afficher les lettres majuscules, les chiffres et un nombre limité de symboles.</li> <li>• En fonction de la langue d'affichage que vous avez choisie (page 6), certains caractères peuvent ne pas être affichés correctement.</li> </ul>
Radio	<ul style="list-style-type: none"> <li>• La réception radio est mauvaise.</li> <li>• Bruit statique pendant l'écoute de la radio.</li> </ul>	Connectez l'antenne solidement.
CD/USB/iPod	Le disque ne peut pas être éjecté.	Maintenez enfoncée ▲ pour éjecter le disque de force. Faites attention que le disque ne tombe pas quand il est éjecté.
	Du bruit est produit.	Sautez à une autre plage ou changez le disque.
	"IN DISC" apparaît et le disque ne peut pas être éjecté.	Assurez-vous que rien ne bloque la fente d'insertion quand vous éjectez le disque.
	"PLEASE EJECT" apparaît.	Appuyez sur ▲, puis insérez le disque correctement.

	Symptôme	Remède
CD/USB/iPod	L'ordre de lecture n'est pas celui que vous pensiez.	L'ordre de lecture est déterminé par l'ordre dans lequel les fichiers ont été enregistrés (disque) ou par le nom du fichier (USB).
	La durée de lecture écoulée n'est pas correcte.	Cela dépend du processus d'enregistrement utilisé (disque/USB).
	"NOT SUPPORT" apparaît et la plage est sautée.	Vérifiez si la plage est dans un format compatible. (Page 36, 37)
	"READING" clignote sur.	<ul style="list-style-type: none"> <li>• N'utilisez pas trop de niveaux de hiérarchie et de dossiers.</li> <li>• Réinsérez le disque ou reconnectez le périphérique (USB/iPod/iPhone).</li> </ul>
	"UNSUPPORTED DEVICE" apparaît.	<ul style="list-style-type: none"> <li>• Vérifiez si le périphérique USB connecté est compatible avec cet appareil et assurez-vous que le système de fichiers est dans un format compatible. (Page 37)</li> <li>• Reconnectez le périphérique USB.</li> </ul>
	"UNRESPONSIVE DEVICE" apparaît.	Assurez-vous que le périphérique USB n'est pas défaillant et reconnectez-le.
	"USB HUB IS NOT SUPPORTED" apparaît.	Cet appareil ne peut pas prendre en charge un périphérique USB connecté via un hub USB.
	"CANNOT PLAY" apparaît.	Connectez un périphérique USB qui contient des fichiers audio compatibles.
	<ul style="list-style-type: none"> <li>• La source ne change pas sur "USB" quand vous connectez un périphérique USB lors de l'écoute d'une autre source.</li> <li>• "USB ERROR" apparaît</li> </ul>	Le port USB consomme plus de puissance que la limite de conception. Mettez l'appareil hors tension et débranchez le périphérique USB. Puis, remettez l'appareil sous tension et rebranchez le périphérique USB. Si cette solution ne résout pas le problème, mettez l'appareil hors tension puis de nouveau sous tension (ou réinitialisez l'appareil) avant de remplacer le périphérique USB par un autre.
	iPod/iPhone ne peut pas être mis sous tension ou ne fonctionne pas.	<ul style="list-style-type: none"> <li>• Vérifiez la connexion entre cet appareil et l'iPod/iPhone.</li> <li>• Déconnectez et réinitialisez l'iPod/iPhone en utilisant un réinitialisation matérielle.</li> </ul>

## Guide de dépannage

	Symptôme	Remède
CD/USB/iPod	"LOADING" apparaît quand vous entrez en mode de recherche en appuyant sur 	Cet appareil continue de préparer la liste des morceaux de l'iPod/iPhone. Le chargement des données peut être long, essayez de nouveau plus tard.
	"NO DISC"	Insérez un disque reproductible dans la fente d'insertion.
	"NO DEVICE"	Connectez un périphérique (USB/iPod/iPhone), puis repassez à la source USB/iPod/iPhone.
	"MEMORY FULL"	Vous avez atteint la limite maximum de mémoire de votre iPod/iPhone.
Pandora	"ADD ERROR"	La création d'une nouvelle station n'a pas réussi.
	"CHK DEVICE"	Vérifiez l'application Pandora sur votre appareil.
	"NO SKIPS"	La limite de saut a été atteinte.
	"NO STATIONS"	Aucune station n'a été trouvée.
	"STATION LMT"	Le nombre de stations enregistrées a atteint la limite. Essayez de nouveau après avoir supprimé des stations inutiles de votre appareil.
	"UPGRADE APP"	Assurez-vous que vous avez bien installé la dernière version de l'application Pandora sur votre appareil.
	"CONNECT ERR"	La communication est instable.
	"RATING ERR"	L'enregistrement des pouces vers le haut/vers le bas a échoué à cause d'une connectivité réseau insuffisante.
	"THUMBS N/A"	L'enregistrement de pouces vers le haut/vers le bas n'est pas permis.
	"LICENSE ERR"	Vous avez essayé d'accéder à un pays pour lequel Pandora n'est pas disponible.

	Symptôme	Remède
Spotify	"DISCONNECTED"	La prise USB est déconnectée de l'appareil principal. Assurez-vous que l'appareil est connecté correctement via USB.
	"CONNECTING"	<ul style="list-style-type: none"> <li>Connecté via la prise d'entrée USB: L'appareil est connecté à l'appareil principal. Patiencez svp.</li> <li>Connecté via Bluetooth: Le Bluetooth est déconnecté. Veuillez vérifier la connexion Bluetooth et assurez-vous que le périphérique et l'appareil sont appariés et connectés.</li> </ul>
	"CHECK APP"	L'application Spotify n'est pas connectée correctement, ou l'utilisateur n'est pas connecté. Quittez l'application Spotify et redémarrez. Puis connectez vous à votre compte Spotify.
Radio SiriusXM®	"CH LOCKED LOCK CODE?"	Le canal sélectionné est verrouillé. Entrez le code secret correct pour déverrouiller. (Page 17)
	"CHAN UNSUB"	Le canal sélectionné ne fait pas parti de l'abonnement. Appelez le 1-866-635-2349 aux États-Unis ou le 1-877-438-9677 au Canada pour vous abonner. (Page 15)
	"CH UNAVAIL"	Le canal sélectionné n'est pas disponible. Pour obtenir plus d'informations sur les canaux disponibles SiriusXM, consultez < <a href="http://www.siriusxm.com">www.siriusxm.com</a> >.
	"CHECK ANTENNA"	Vérifiez que l'antenne et sa connexion sont correctes.
	"CHECK TUNER"	Assurez-vous que le tuner SiriusXM Vehicle est connecté à l'appareil.
	"NO SIGNAL"	Assurez-vous que l'antenne est montée à l'extérieur du véhicule.

## Guide de dépannage

Symptôme	Remède	
Radio SiriusXM®	"SUBSCRIPTION UPDATED — PRESS ENTER TO CONTINUE."	Votre abonnement a été mis à jour. Appuyez sur le bouton de volume pour continuer.
	"CODE ERROR"	Assurez-vous que vous avez entré le code secret correct. (Page 17)
	"NO CONTENT"	Le contenu est insuffisant pour démarrer TuneScan.
	"SCAN CANCEL"	TuneScan a été interrompu.
Bluetooth®	Aucun périphérique Bluetooth n'est détecté.	<ul style="list-style-type: none"> <li>Faites de nouveau une recherche à partir du périphérique Bluetooth.</li> <li>Réinitialisez l'appareil. (Page 4)</li> </ul>
	Le pairage Bluetooth ne peut pas être réalisé.	<ul style="list-style-type: none"> <li>Assurez-vous que vous avez entré le même code PIN pour l'appareil et le périphérique Bluetooth.</li> <li>Supprimez les informations de pairage pour cet appareil et le périphérique Bluetooth, puis effectuez de nouveau le pairage. (Page 20)</li> </ul>
	Un écho ou du bruit est entendu pendant une conversation téléphonique.	<ul style="list-style-type: none"> <li>Ajustez la position du microphone. (Page 19)</li> <li>Cochez le réglage [ECHO CANCEL]. (Page 22)</li> </ul>
	Le son du téléphone est de mauvaise qualité.	<ul style="list-style-type: none"> <li>Réduisez la distance entre cet appareil et le périphérique Bluetooth.</li> <li>Déplacez la voiture dans un endroit où vous pouvez obtenir un meilleur signal de réception.</li> </ul>
La méthode d'appel vocal ne réussit pas.	<ul style="list-style-type: none"> <li>Utilisez la méthode d'appel vocal dans un environnement plus calme.</li> <li>Réduisez la distance au microphone quand vous dites le nom.</li> <li>Assurez-vous que la même voix que la voix enregistrée est utilisée.</li> </ul>	

Symptôme	Remède	
Bluetooth®	Le son est interrompu ou saute pendant la lecture d'un lecteur audio Bluetooth.	<ul style="list-style-type: none"> <li>Réduisez la distance entre cet appareil et le lecteur audio Bluetooth.</li> <li>Mettez cet appareil hors tension, puis de nouveau sous tension et essayez de nouveau de connecter l'appareil.</li> <li>D'autres périphériques Bluetooth peuvent être en train de se connecter à l'appareil.</li> </ul>
	Le lecteur audio Bluetooth connecté ne peut pas être commandé.	<ul style="list-style-type: none"> <li>Vérifiez si le lecteur audio Bluetooth connecté prend en charge AVRCP (Audio/Video Remote Control Profile). (Référez-vous aux instructions de votre lecteur audio.)</li> <li>Déconnectez et reconnectez à nouveau le lecteur Bluetooth.</li> </ul>
	"PLEASE WAIT"	L'appareil se prépare pour utiliser la fonction Bluetooth. Si le message ne disparaît pas, mettez l'appareil hors tension puis sous tension, puis connectez de nouveau le périphérique.
	"NOT SUPPORT"	Le téléphone connecté ne prend pas en charge la fonction de reconnaissance vocale ou le transfert de répertoire téléphonique.
	"NO ENTRY"/"NO PAIR"	Il n'y a aucun appareil enregistré connecté/trouvé par Bluetooth.
	"ERROR"	Essayez de nouveau l'opération. Si "ERROR" apparaît de nouveau, vérifiez si l'appareil extérieur prend en charge la fonction que vous avez essayée.
	"NO INFO"/"NO DATA"	L'appareil Bluetooth ne peut pas obtenir les informations du contact.
	"H/W ERROR"	Réinitialiser l'appareil et essayez de nouveau l'opération. Si "H/W ERROR" apparaît de nouveau, consultez le centre de service le plus proche.
	"SWITCHING NG"	Les téléphones connectés ne prennent peut-être pas en charge la fonction de commutation de téléphone.
	La connexion Bluetooth entre le périphérique Bluetooth et l'appareil est instable.	Supprimer de l'appareil un périphérique Bluetooth enregistré que vous n'utilisez pas. (Page 24)

## Guide de dépannage

Symptôme	Rèmede
Aucune réponse d'Alexa après l'entrée vocale.	Amazon cloud n'a pas été capable d'analyser l'entrée vocale.
Mauvaise réponse d'Alexa.	Alexa n'a pas compris ce que vous avez dit ou n'a pas reçu toute la requête ou la phrase parlée. Essayez de nouveau. (Page 27, 28)
"DISCONNECTED"	Assurez-vous de connecter votre smartphone à l'appareil via Bluetooth. (Page 19)
Impossible de connecter ou de reconnecter l'application Alexa mobile.	<ul style="list-style-type: none"><li>Assurez-vous que le périphérique audio est connecté via Bluetooth. Sélectionnez le périphérique audio à partir de [AUDIO SELECT] dans [BT MODE]. (Page 24)</li><li>Réalisez de nouveau le processus de configuration unique. Voir "Configuration pour la première fois" à la page 26.</li><li>Mettez cet appareil hors tension, puis de nouveau sous tension et essayez de nouveau de connecter l'appareil.</li><li>Pour un périphérique iOS, assurez-vous que la source ALEXA ou que la source iPod BT est sélectionnée.</li></ul>

AMAZON ALEXA

### En cas de problèmes, essayez ce qui suit:

- 1 Vérifiez la section GUIDE DE DÉPANNAGE
- 2 Réinitialisez l'appareil (page 4)
- 3 Contactez (USA uniquement)  
Appelez: 1-800-252-5722 ( ou ) consultez: <<http://www.jvc.com>>

## Installation/Connexion

Cette section est réservée aux installateurs professionnels. Pour des raisons de sécurité, laissez le travail de câblage et de montage des professionnels. Consultez votre revendeur autoradio.

### ▲ MISE EN GARDE

- L'appareil peut uniquement être utilisé avec une alimentation de 12 V CC, à masse négative.
- Déconnectez la borne négative de la batterie avant le câblage et le montage.
- Ne connectez pas le fil de batterie (jaune) et le fil d'allumage (rouge) au châssis de la voiture ou au fil de masse (noir) pour éviter les courts-circuits.
- Pour éviter les courts-circuits:
  - Isolez les fils non connectés avec du ruban adhésif.
  - Assurez-vous de raccorder de nouveau la mise à la masse de cet appareil au châssis de la voiture après l'installation.
  - Fixez les câbles avec des serre-câbles et enroulez un ruban de vinyle autour des câbles qui entrent en contact avec des pièces métalliques pour protéger les câbles.

### ▲ AVERTISSEMENT

- Installez cet appareil dans la console de votre véhicule. Ne touchez pas les parties métalliques de cet appareil pendant ou juste après son utilisation. Les parties métalliques, comme le dissipateur de chaleur et le boîtier, deviennent chaudes.
- Ne connectez pas les fils  des enceintes au châssis de la voiture, au fil de masse (noir) ou en parallèle.
- Connectez des enceintes avec une puissance maximum de plus de 50 W. Si la puissance maximum des enceintes est inférieure à 50 W, changez le réglage [AMP GAIN] pour éviter d'endommager les enceintes. (Page 30)
- Montez l'appareil avec un angle de moins de 30°.
- Si le faisceau de fils de votre véhicule ne possède pas de borne d'allumage, connectez le fil d'allumage (rouge) à la borne du boîtier de fusible de votre véhicule qui offre une alimentation de 12 V CC et qui se met en et hors service avec la clé de contact.
- Gardez tous les câbles à l'écart des dissipateurs thermiques.
- Après avoir installé l'appareil, vérifiez si les lampes de frein, les indicateurs, les clignotants, etc. de la voiture fonctionnent correctement.
- Si un fusible saute, assurez-vous d'abord que les câbles ne touchent pas le châssis de la voiture puis remplacez le vieux fusible par un nouveau de même valeur.

## Installation/Connexion

### Liste des pièces pour l'installation

(A) Faisceau de fils (×1)

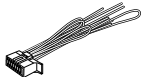

(B) Vis à tête plate, M5 × 8 mm (M5 × 3/8 pouces) (×8)



(C) Vis à tête ronde, M5 × 8 mm (M5 × 3/8 pouces) (×8)



### Procédure de base

- 1 Retirez la clé de contact, puis déconnectez la borne  $\ominus$  de la batterie de la voiture.
- 2 Connectez les fils correctement.  
Voir "Connexions" à la page 44.
- 3 Installez l'appareil dans votre voiture.  
Reportez-vous à "Installation de l'appareil (montage encastré)" ci-après.
- 4 Connectez la borne  $\ominus$  de la batterie de la voiture.
- 5 Appuyez sur SOURCE  $\odot$  pour mettre l'appareil sous tension.
- 6 Réinitialisez l'appareil. (Page 4)

### Installation de l'appareil (montage encastré)

Faites l'installation sur un support de voiture en utilisant les vis fournies (B) ou (C). Les trous de vis diffèrent en fonction du modèle de voiture.

Réalisez les connexions nécessaires. (Page 44)

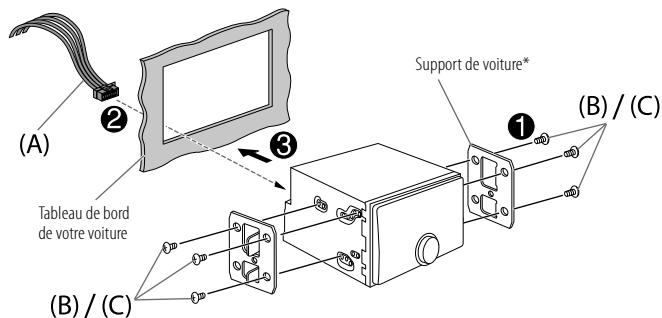

\* Uniquement à des fins d'illustration.



N'utiliser que les vis spécifiés. L'utilisation de vis incorrects peut endommager l'appareil.

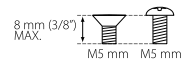

# Installation/Connexion

## Connexions

### IMPORTANTES

Nous recommandons d'installer l'appareil en utilisant un harnais de câblage en vente dans le commerce recommandé spécifiquement pour votre voiture et, pour votre sécurité, de laisser ce travail à des professionnels. Consultez votre revendeur autoradio.

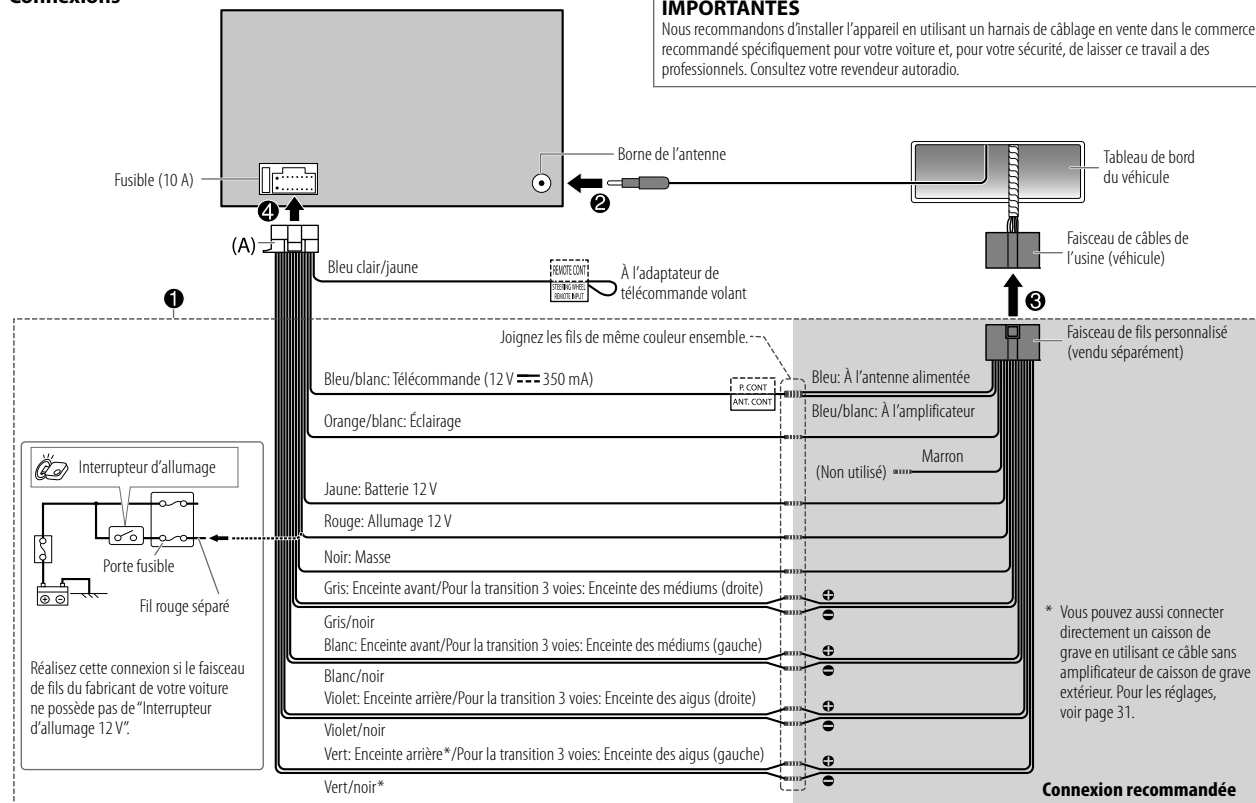



## Installation/Connexion

### Connexion d'appareils extérieurs

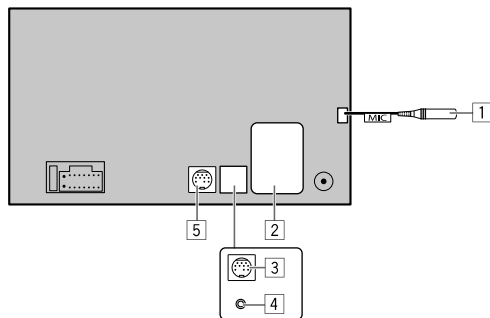

#### No. Pièce

- 1 Pour KW-X840BTS: MIC (prise d'entrée microphone) (page 19)
- 2 Prises de sortie (Reportez-vous à "Connectez les amplificateurs extérieurs via les prises de sortie" ci-après.)
- 3 Pour KW-X840BTS:  
Port d'extension (12 V  $\equiv$  500 mA): Au tuner SiriusXM Vehicle optionnel (en vente dans le commerce). (Page 15)
- 4 Pour KW-R940BTS: Connecteur femelle d'entrée du microphone (page 19)
- 5 Pour KW-R940BTS:  
Port d'extension (12 V  $\equiv$  500 mA): Au tuner SiriusXM Vehicle optionnel (en vente dans le commerce). (Page 15)

### Connectez les amplificateurs extérieurs via les prises de sortie

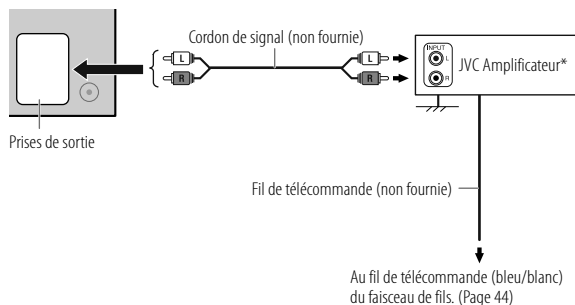

\* Connectez solidement le câble de masse de l'amplificateur au châssis de la voiture pour éviter d'endommager l'appareil.

Prises de sortie	Transition 2 voies	Transition 3 voies
REAR:	Sortie arrière	Sortie de l'enceinte des aigus
FRONT:	Sortie avant	Sortie de l'enceinte des médiums
SW:	Sortie de caisson de grave	Sortie de l'enceinte des graves

# Spécifications

Tuner	FM	Plage de fréquences	87,9 MHz — 107,9 MHz (pas de 200 kHz) 87,5 MHz — 108,0 MHz (pas de 50 kHz)
		Sensibilité utilisable (S/B = 26 dB)	8,2 dBf (0,71 $\mu$ V/75 $\Omega$ )
		Seuil de sensibilité (DIN S/B = 46 dB)	17,2 dBf (2,0 $\mu$ V/75 $\Omega$ )
		Réponse en fréquence ( $\pm 3$ dB)	30 Hz — 15 kHz
		Taux de Signal/Bruit (MONO)	64 dB
		Séparation stéréo (1 kHz)	40 dB
	AM	Plage de fréquences	530 kHz — 1 700 kHz (pas de 10 kHz) 531 kHz — 1 611 kHz (pas de 9 kHz)
		Sensibilité utilisable (S/B = 20 dB)	29 dB $\mu$ (28,2 $\mu$ V)

Lecteur CD	KW-R940BTS:	
	Diode laser	GaAlAs
	Filtre numérique (D/A)	8 fois suréchantillonnage
	Vitesse de rotation	500 t/min. — 200 t/min. (CLV)
	Pleurage et scintillement	Non mesurables
	Réponse en fréquence ( $\pm 1$ dB)	20 Hz — 20 kHz
	Distorsion harmonique totale (1 kHz)	0,01 %
	Taux de Signal/Bruit (1 kHz)	96 dB
	Gamme dynamique	91 dB
	Séparation des canaux	90 dB
	Décodage MP3	Compatible avec MPEG-1/2 Audio Layer-3
	Décodage WMA	Compatible avec Windows Media Audio
	Décodage AAC	Fichiers AAC-LC “.aac”

USB	Standard USB	USB 1.1, USB 2.0 (Grande vitesse)
	Périphériques compatibles	À mémoire de grande capacité
	Système de fichiers	FAT12/16/32
	Courant d'alimentation maximum	CC 5 V  1,5 A
	Convertisseur de filtre numérique (N/A)	24 Bit
	Réponse en fréquence ( $\pm 1$ dB)	20 Hz — 20 kHz
	Taux de Signal/Bruit (1 kHz)	KW-R940BTS: 98 dB KW-X840BTS: 99 dB
	Gamme dynamique	93 dB
	Séparation des canaux	KW-R940BTS: 91 dB KW-X840BTS: 90 dB
	Décodage MP3	Compatible avec MPEG-1/2 Audio Layer-3
Décodage WMA	Compatible avec Windows Media Audio	
Décodage AAC	Fichiers AAC-LC “.aac”, “.m4a”	
Décodage WAV	PCM linéaire	
Décodage FLAC	Fichier FLAC jusqu'à 24 bits/96 kHz	
Auxiliaire	Réponse en fréquence ( $\pm 3$ dB)	20 Hz — 20 kHz
	Tension maximum d'entrée	1 000 mV
	Impédance d'entrée	30 k $\Omega$

## Spécifications

Bluetooth	Version	Bluetooth V4.2
	Plage de fréquences	2,402 GHz — 2,480 GHz
	Puissance de sortie RF (E.I.R.P.)	+4 dBm (MAX), Classe d'alimentation 2
	Portée de communication maximale	Ligne de vue approximative 10 m (32,8 pieds)
	Pairage	SPP (Profil simple sécurisé)
	Profil	HFP1.7.1 (Hands-Free Profile — Profil mains libres) A2DP (Advanced Audio Distribution Profile — Profil de distribution audio avancé) AVRCP1.6.1 (Audio/Video Remote Control Profile — Profil de télécommande audio/vidéo) PBAP (Phonebook Access Profile — Profil d'accès au répertoire d'adresses) SPP (Serial Port Profile — Profil de port série)

Audio	Puissance de sortie maximum	50 W × 4 ou 50 W × 2 + 50 W × 1 (Caisson de grave = 4 Ω)
	Pleine Puissance de Largeur de Bande (avec moins de 1% DHT)	22 W × 4
	Impédance d'enceinte	4 Ω — 8 Ω
	Niveau de préamplification/charge	KW-R940BTS: 4 000 mV/10 kΩ  KW-X840BTS: 2 500 mV/10 kΩ
	Impédance du préamplificateur	≤ 600 Ω

Généralités	Tension de fonctionnement	Batterie de voiture 12 V CC
	Dimensions d'installation (L × H × P)	KW-R940BTS: 178 mm × 100 mm × 156 mm (7-1/16 pouces × 3-15/16 pouces × 6-3/16 pouces)
		KW-X840BTS: 178 mm × 100 mm × 100 mm (7-1/16 pouces × 3-15/16 pouces × 3-15/16 pouces)
	Poids net (y compris la plaque d'assemblage et le manchon de montage)	KW-R940BTS: 1,4 kg (3,1 livres)
KW-X840BTS: 0,8 kg (1,8 livres)		

Sujet à changement sans notification.

# Contenido

Antes del uso .....	3
Puntos básicos .....	4
Procedimientos iniciales .....	5
1 Cancele la demostración	
2 Ajuste del reloj y la fecha	
3 Realice los ajustes básicos	
Radio .....	7
CD/USB/iPod.....	9
AUX.....	11
Pandora® .....	12
Spotify .....	13
Radio SiriusXM® .....	15
Uso de otras aplicaciones .....	18
Bluetooth® .....	19
Bluetooth - Conexión	
Bluetooth - Teléfono móvil	
Bluetooth - Audio	
AMAZON ALEXA.....	26
Ajustes de audio .....	28
Ajustes de visualización .....	34

Referencias .....	36
Mantenimiento	
Más información	
Cambiar la información en pantalla	
Localización y solución de problemas.....	39
Instalación/Conexión.....	42
Especificaciones.....	46

## Cómo leer este manual

- Las pantallas y las placas frontales que se muestran como ejemplos en este manual se utilizan para explicar claramente las operaciones. Por esta razón, pueden diferir de las pantallas o placas frontales del producto real.
- Las operaciones se explican utilizando principalmente los botones de la placa frontal del KW-R940BTS.
- Se utilizan indicaciones en inglés para las explicaciones. Puede seleccionar el idioma de visualización desde el menú. (Página 6)
- [XX] indica los elementos seleccionados.
- (Página XX) significa que hay información disponible en la página indicada.



Este símbolo fijado en el producto indica que hay instrucciones importantes de operación y mantenimiento en este manual. Asegúrese de leer atentamente las instrucciones contenidas en este manual.

# Antes del uso

## IMPORTANTE

- Antes de utilizar este producto y para asegurar su uso correcto, lea completamente este manual. En especial, lea y acate las Advertencias y Precauciones incluidas en este manual.
- Guarde el manual en un lugar seguro y accesible para futuras consultas.

## ▲ ADVERTENCIA

- **No utilice ninguna función que pueda desviar su atención mientras está conduciendo el vehículo.**

- **No ingiera la pila, existe riesgo de quemaduras por productos químicos.** El mando a distancia suministrado con este producto contiene una pila de botón/plana.

Si se ingiere la pila de botón/plana, puede causar quemaduras internas graves en solo 2 horas y puede provocar la muerte.

Mantenga las pilas nuevas y usadas fuera del alcance de los niños.

Si el compartimento de la pila no se cierra con seguridad, deje de usar el producto y manténgalo alejado de los niños.

Si piensa que las pilas pueden haber sido ingeridas o colocadas dentro de alguna parte del cuerpo, busque inmediatamente asistencia médica.

## ▲ PRECAUCIÓN

### Ajuste del volumen:

- Ajuste el volumen a un nivel que le permita oír los ruidos del exterior para impedir accidentes.
- Antes de reproducir fuentes digitales, baje el volumen para evitar que el repentino aumento del nivel de salida cause daños a los altavoces.

### General:

- Evite el uso de dispositivos externos cuando puedan afectar la seguridad de conducción.
- Asegúrese de tener una copia de respaldo de todos los datos importantes. No aceptamos responsabilidad alguna por la pérdida de los datos grabados.
- Para evitar cortocircuitos, nunca coloque ni deje objetos metálicos (por ejemplo, monedas o herramientas metálicas) dentro de la unidad.

- Para KW-R940BTS: Si ocurre un error de disco debido a la condensación en el lente láser, extraiga el disco y espere hasta que se evapore la humedad.
- Dependiendo del tipo de vehículo, la antena se extiende automáticamente cuando se enciende la unidad con el cable de control de antena conectado (página 44). Apague la unidad cuando estacione en un lugar con techo bajo.

## Mando a distancia (RM-RK52):

- No deje el mando a distancia sobre superficies calientes, tales como el salpicadero.
- Riesgo de incendio o explosión si se sustituye la batería por una del tipo incorrecto.  
Utilice solamente baterías del mismo tipo.
- Existe riesgo de incendio, explosión o fugas de líquido o gases inflamables si la batería se deja en entornos con temperaturas extremadamente altas y/o se expone a una presión de aire extremadamente baja. El bloque de baterías no debe exponerse a una fuente de calor excesiva, como luz solar, fuego o similar.
- Existe riesgo de incendio, explosión o fugas de líquido o gases inflamables si la batería se arroja al fuego, se pone en un horno caliente, se recarga, se pone en cortocircuito, o se aplasta o corta.
- Si el líquido derramado entra en contacto con los ojos o la ropa, lávese inmediatamente con agua y consulte con un médico.

# Puntos básicos

## Placa frontal

KW-R940BTS:

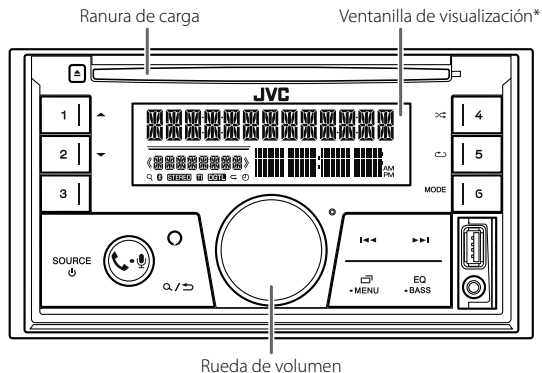

KW-X840BTS:

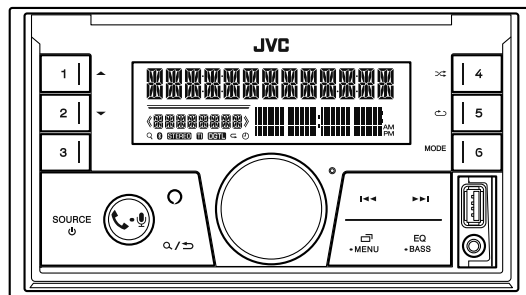

\* Solo para fines ilustrativos.

### Cómo reinicializar

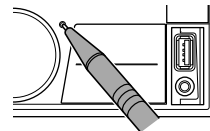

### Para

### En la placa frontal

Encender la unidad

- Pulse SOURCE .
- Pulse y mantenga pulsado para apagar la unidad.

Ajustar el volumen

Gire la rueda de volumen.

- Pulse la rueda de volumen para enmudecer el sonido o pausar la reproducción.
- Pulse otra vez para cancelar. El nivel de volumen vuelve al nivel anterior antes del silenciamiento o la pausa.

Seleccionar una fuente

- Pulse SOURCE  repetidamente.
- Pulse SOURCE  y, a continuación, gire la rueda de volumen antes de que transcurran 2 segundos.

Cambiar la información en pantalla

Pulse  +MENU repetidamente. (Página 38)

## Puntos básicos

### Mando a distancia (RM-RK52)

Esta unidad puede controlarse a distancia mediante un mando a distancia adquirido a opción.

Sensor remoto (DO lo exponga a la luz solar brillante.)

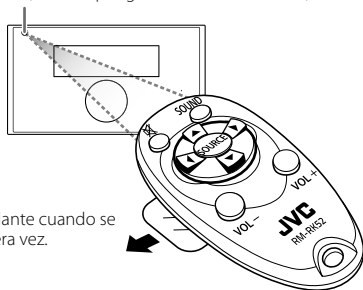

Retire la hoja aislante cuando se utilice por primera vez.

### Cómo cambiar la batería



Para	En el mando a distancia
Ajustar el volumen	Pulse VOL + o VOL -. • Pulse y mantenga pulsado VOL + para aumentar continuamente el volumen a 15. Pulse  para enmudecer el sonido o pausar la reproducción. • Pulse otra vez para cancelar. El nivel de volumen vuelve al nivel anterior antes del silenciamiento o la pausa.
Seleccionar una fuente	Pulse SOURCE repetidamente.

## Procedimientos iniciales

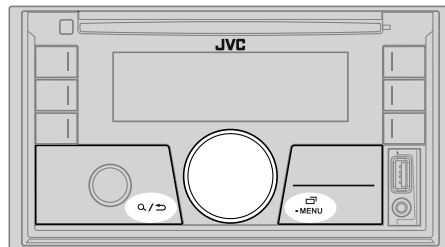

### 1 Cancele la demostración

Cuando enciende la unidad por primera vez (o [FACTORY RESET] está ajustado a [YES]), consulte la página 6), en la pantalla se muestra: "CANCEL DEMO" → "PRESS" → "VOLUME KNOB"

- 1 Pulse la rueda de volumen.  
Se selecciona [YES] para la configuración inicial.
- 2 Pulse de nuevo la rueda de volumen.  
Aparece "DEMO OFF".

### 2 Ajuste del reloj y la fecha

- 1 Pulse y mantenga pulsado · MENU.
- 2 Gire la rueda de volumen para seleccionar [CLOCK] y, a continuación, pulse la rueda.

#### Para ajustar el reloj

- 3 Gire la rueda de volumen para seleccionar [CLOCK ADJUST] y, a continuación, pulse la rueda.
- 4 Gire la rueda de volumen para realizar los ajustes y, a continuación, pulse la rueda.  
Ajuste la hora en el orden de "Hora" → "Minutos".
- 5 Gire la rueda de volumen para seleccionar [CLOCK FORMAT] y, a continuación, pulse la rueda.
- 6 Gire la rueda de volumen para seleccionar [12H] o [24H] y, a continuación, pulse la rueda.

## Procedimientos iniciales

### Para ajustar la fecha

- 7 Gire la rueda de volumen para seleccionar [DATE SET] y, a continuación, pulse la rueda.
- 8 Gire la rueda de volumen para realizar los ajustes y, a continuación, pulse la rueda.  
Ajuste la fecha en el orden de "Día" → "Mes" → "Año".
- 9 Pulse ·MENU para salir.

Para volver al elemento de ajuste anterior, pulse /

### 3 Realice los ajustes básicos

- 1 Pulse y mantenga pulsado ·MENU.
- 2 Gire la rueda de volumen para seleccionar un elemento (consulte la siguiente tabla) y, a continuación, pulse la rueda.
- 3 Repita el paso 2 hasta que se seleccione o active el elemento deseado.
- 4 Pulse ·MENU para salir.

Para volver al elemento de ajuste anterior, pulse /

Predeterminado: **[XX]**

[SYSTEM]	
[KEY BEEP]	(No aplicable si se ha seleccionado crossover de 3 vías.) (Página 30) <b>[ON]</b> : Activa el tono de pulsación de teclas. ; <b>[OFF]</b> : Se desactiva.
[SOURCE SELECT]	
[AM SRC]*	<b>[ON]</b> : Habilita AM en la selección de la fuente. ; <b>[OFF]</b> : Se deshabilita. (Página 7)
[PANDORA SRC]*	<b>[ON]</b> : Habilita PANDORA/PANDORA BT en la selección de la fuente. ; <b>[OFF]</b> : Se deshabilita. (Página 12)
[SPOTIFY SRC]*	<b>[ON]</b> : Habilita SPOTIFY/SPOTIFY BT en la selección de la fuente. ; <b>[OFF]</b> : Se deshabilita. (Página 13)
[BT AUDIO SRC]*	<b>[ON]</b> : Habilita BT AUDIO en la selección de la fuente. ; <b>[OFF]</b> : Se deshabilita. (Página 25)
[BUILT-IN AUX]*	<b>[ON]</b> : Habilita AUX en la selección de la fuente. ; <b>[OFF]</b> : Se deshabilita. (Página 11)

[F/W UPDATE]	
[UPDATE SYSTEM]	
[F/W UP xxxx]	<b>[YES]</b> : Se empieza a actualizar el firmware. ; <b>[NO]</b> : Se cancela (la actualización no se activa). Para obtener información sobre cómo actualizar el firmware, visite < <a href="http://www.jvc.net/cs/car/">http://www.jvc.net/cs/car/</a> >.
[FACTORY RESET]	
[FACTORY RESET]	<b>[YES]</b> : Se restablecen los ajustes predeterminados (excepto la emisora memorizada). ; <b>[NO]</b> : Se cancela.
[CLOCK]	
[TIME SYNC]	
[TIME SYNC]	<b>[ON]</b> : El reloj se ajusta automáticamente en sincronización con los datos de CT (hora del reloj) de la señal del FM Radio Broadcast Data System. ; <b>[OFF]</b> : Se cancela.
[CLOCK DISPLAY]	
[CLOCK DISPLAY]	<b>[ON]</b> : La hora del reloj siempre se visualiza en la pantalla cuando la unidad está apagada. ; <b>[OFF]</b> : Se cancela.
[ENGLISH]	
[ENGLISH]	Seleccione el idioma de visualización para el menú y la información de la música, si corresponde.
[ESPAÑOL]	
[ESPAÑOL]	Por defecto, se selecciona <b>[ENGLISH]</b> .
[FRANCAIS]	
[FRANCAIS]	
[DEMO MODE]	
[DEMO MODE]	<b>[ON]</b> : La demostración en pantalla se activa automáticamente tras un período de inactividad de aproximadamente 15 segundos. ; <b>[OFF]</b> : Se desactiva.

\* No se visualiza cuando se ha seleccionado la fuente correspondiente.



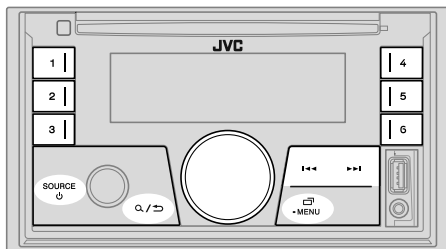

El indicador "STEREO" se enciende cuando se recibe una radiodifusión FM estéreo con una intensidad de señal suficientemente potente.

## Búsqueda de una emisora

- 1 Pulse SOURCE repetidamente para seleccionar FM o AM.
- 2 Pulse (o pulse / en el mando a distancia) para la búsqueda automática de emisoras.  
(o)  
Pulse y mantenga pulsado (o pulse y mantenga pulsado / en el mando a distancia) hasta que parpadee "M" y, a continuación, pulse repetidamente para la búsqueda manual de emisoras.

## Ajustes en la memoria

Puede almacenar hasta 18 emisoras de FM y 6 emisoras de AM en la memoria.

### ■ Almacene una emisora

Mientras escucha una emisora...

Pulse y mantenga pulsado uno de los botones numéricos (1 a 6).

- 1 Pulse y mantenga pulsada la rueda de volumen hasta que "PRESET MODE" parpadee.
- 2 Gire la rueda de volumen para seleccionar un número de preajuste y, a continuación, pulse la rueda.  
Aparece "MEMORY" una vez almacenada la emisora.

### ■ Seleccione una emisora almacenada

Pulse uno de los botones numéricos (1 a 6).

- 1 (o)  
Pulse Q/↵.
- 2 Gire la rueda de volumen para seleccionar un número de preajuste y, a continuación, pulse la rueda.

## Otros ajustes

- 1 Pulse y mantenga pulsado • MENU.
- 2 Gire la rueda de volumen para seleccionar un elemento (página 8) y, a continuación, pulse la rueda.
- 3 Repita el paso 2 hasta que se seleccione o active el elemento que desee o siga las instrucciones indicadas en el elemento seleccionado.
- 4 Pulse • MENU para salir.

Para volver al elemento de ajuste anterior, pulse Q/↵.

Predeterminado: **[XX]**

<b>[TUNER SETTING]</b>	
<b>[RADIO TIMER]</b>	<p>Enciende la radio a una hora específica, independientemente de la fuente actual.</p> <p><b>1 [ONCE]/[DAILY]/[WEEKLY]/[OFF]:</b> Selecciona la frecuencia de activación del temporizador.</p> <p><b>2 [FM]/[AM]/[SIRIUS XM]*1:</b> Seleccionar una fuente.</p> <p><b>3 [01] a [18]</b> (para FM/SIRIUS XM)/<b>[01] a [06]</b> (para AM): Seleccione la emisora preajustada.</p> <p><b>4</b> Define el día*2 y la hora de activación.</p> <p>Al finalizar, el indicador  se ilumina.</p> <p>El temporizador de la radio no se activará en los siguientes casos.</p> <ul style="list-style-type: none"> <li>• La unidad está apagada.</li> <li>• Se ha seleccionado <b>[OFF]</b> para <b>[AM SRC]</b> en <b>[SOURCE SELECT]</b> después de haber seleccionado AM para el temporizador de la radio. (Página 6)</li> </ul>
<b>[SSM]</b>	<b>[SSM 01–06]/[SSM 07–12]/[SSM 13–18]:</b> Configura automáticamente hasta 18 emisoras para FM. "SSM" deja de destellar cuando se almacenan las primeras 6 emisoras. Seleccione <b>[SSM 07–12]/[SSM 13–18]</b> para almacenar las 12 emisoras siguientes.
<b>[IF BAND]</b>	<b>[AUTO]:</b> Aumenta la selectividad del sintonizador para reducir las interferencias con emisoras FM adyacentes. (Se puede perder el efecto estéreo.) ; <b>[WIDE]:</b> Sujeto a interferencias de las emisoras FM adyacentes, pero la calidad del sonido no se degrada y se conserva el efecto estereofónico.
<b>[MONO SET]</b>	<b>[ON]:</b> Mejora la recepción de FM pero se puede perder el efecto estéreo. ; <b>[OFF]:</b> Se cancela.

**[AREA]****[N.AMERICA]:** Intervalos de AM/FM para América del Norte/Central/Sur:

10 kHz/200 kHz. ;

**[S.AMERICA]:** Intervalos de AM/FM para algunos países de América del Sur:

10 kHz/50 kHz. ;

**[EUROPE]:** Intervalos de AM/FM para otras áreas: 9 kHz/50 kHz.**[PTY SEARCH]\*3**

Seleccione un código PTY (véase "Código PTY" a continuación).

Si hay una emisora que esta difundiendo un programa que tenga el mismo código PTY que el seleccionado por usted, se sintonizará esa emisora.

\*1 Solo es posible seleccionar si el sintonizador para vehículos SiriusXM está conectado. (Página 15)

\*2 Puede seleccionarse solo si se selecciona **[ONCE]** o **[WEEKLY]** en el paso 1.

\*3 Solo para la fuente de FM.

**Código PTY****[NEWS], [INFORM]** (información), **[SPORTS], [TALK], [ROCK], [CLS ROCK]** (rock clásico),**[ADLT HIT]** (éxitos antiguos), **[SOFT RCK]** (rock suave), **[TOP 40], [COUNTRY], [OLDIES], [SOFT],****[NOSTALGA]** (nostalgia), **[JAZZ], [CLASSICL]** (clásica), **[R & B]** (ritmos y blues),**[SOFT R&B]** (ritmos y blues suaves), **[LANGUAGE], [REL MUSC]** (música religiosa),**[REL TALK]** (charlas sobre religión), **[PERSNLTY]** (personalidad), **[PUBLIC], [COLLEGE],****[HABL ESP]** (charlas en español), **[MUSC ESP]** (música española), **[HIP HOP], [WEATHER]**

# CD/USB/iPod

## Inserte un disco (para KW-R940BTS)



La fuente cambia automáticamente a CD y se inicia la reproducción.

## Conecte un dispositivo USB

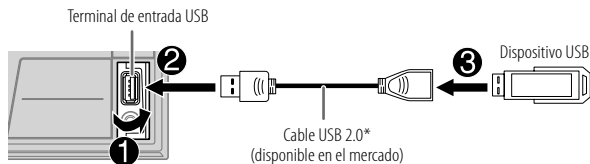

La fuente cambia automáticamente a USB y se inicia la reproducción.

\* No deje el cable dentro del vehículo cuando no lo esté utilizando.

## Conecte un iPod/iPhone

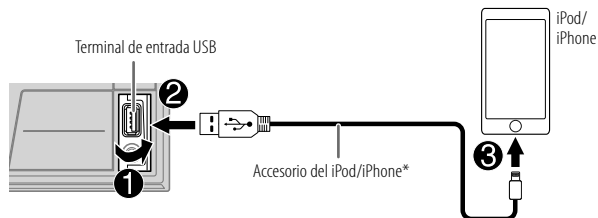

La fuente cambia automáticamente a iPod USB y se inicia la reproducción.

• También puede conectar un iPod/iPhone a través de Bluetooth. (Página 20)

\* No deje el cable dentro del vehículo cuando no lo esté utilizando.

## Operaciones básicas

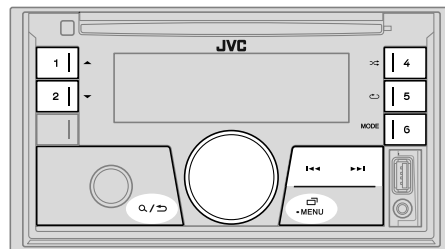

### Fuente seleccionable:

- KW-R940BTS: CD/USB/iPod USB o iPod BT
- KW-X840BTS: USB/iPod USB o iPod BT

Para	En la placa frontal	En el mando a distancia
Retroceder/avanzar rápidamente	Pulse y mantenga pulsado <b>◀◀/▶▶</b> .	Pulse y mantenga pulsado <b>◀/▶</b> .
Seleccionar una pista/archivo	Pulse <b>◀◀/▶▶</b> .	Pulse <b>◀/▶</b> .
Seleccionar una carpeta*1	Pulse <b>1▲/2▼</b> .	Pulse <b>▲/▼</b> .
Repetir reproducción*2	Pulse <b>5↺</b> repetidamente. <b>[TRACK REPEAT]/[ALL REPEAT]:</b> CD de audio <b>[TRACK REPEAT]/[FOLDER REPEAT]/[ALL REPEAT]:</b> Archivo MP3/WMA/AAC/WAV/FLAC <b>[REPEAT ONE]/[REPEAT ALL]/[REPEAT OFF]:</b> iPod	
Reproducción aleatoria*2	Pulse <b>4↻</b> repetidamente. <b>[ALL RANDOM]/[RANDOM OFF]:</b> CD de audio <b>[FOLDER RANDOM]/[ALL RANDOM]/[RANDOM OFF]:</b> Archivo MP3/WMA/AAC/WAV/FLAC <b>[SHUFFLE OFF]/[SHUFFLE ON]:</b> iPod	

\*1 Para CD: Sólo para archivos MP3/WMA/AAC. Esto no funciona para iPod.

\*2 Para iPod: Aplicable sólo cuando se selecciona **[HEAD MODE]**.

### Seleccionar Music drive

Pulse **6MODE** repetidamente mientras está en una fuente USB.

Se reproducirán las canciones almacenadas en la siguiente unidad.

- Memoria interna o externa seleccionada de un smartphone (Clase de almacenamiento masivo).
- Unidad seleccionada de un dispositivo de múltiples unidades.

### Seleccionar modo de control

Pulse **6MODE** repetidamente mientras está en la fuente iPod USB (o fuente iPod BT).

**[HEAD MODE]:** Controla el iPod/iPhone desde esta unidad.

**[IPHONE MODE]:** Controla el iPod/iPhone desde el propio iPod/iPhone. Sin embargo, podrá continuar con la reproducción/pausa, salto de archivos, avance rápido o retroceso rápido desde esta unidad.

### Seleccione el archivo que desea reproducir

#### De una carpeta o una lista

- Para iPod, aplicable solo cuando se selecciona **[HEAD MODE]**.

- 1 Pulse **Q/↵**.
- 2 Gire la rueda de volumen para seleccionar una carpeta/lista y, a continuación, pulse la rueda.
- 3 Gire la rueda de volumen para seleccionar un archivo y, a continuación, pulse la rueda.  
Se inicia la reproducción del archivo seleccionado.

## CD/USB/iPod

### ■ **Búsqueda rápida** (aplicable solo para fuentes CD y USB)

Si existen numerosos archivos, puede realizar una búsqueda rápida.

- 1 Pulse **Q/↵**.
- 2 Gire la rueda de volumen para seleccionar una carpeta/lista y, a continuación, pulse la rueda.
- 3 Gire la rueda de volumen rápidamente para navegar por la lista con rapidez.
- 4 Gire la rueda de volumen para seleccionar un archivo y, a continuación, pulse la rueda.  
Se inicia la reproducción del archivo seleccionado.

### ■ **Búsqueda alfabética** (aplicable solo a la fuente iPod USB y la fuente iPod BT)

Puede realizar la búsqueda de un archivo por el primer carácter.

- Para iPod, aplicable solo cuando se selecciona **[HEAD MODE]**.

- 1 Pulse **Q/↵**.
- 2 Gire la rueda de volumen para seleccionar una lista y, a continuación, pulse la rueda.
- 3 Pulse **1▲ / 2▼** o gire rápidamente la rueda de volumen para seleccionar el carácter deseado (A a Z, 0 a 9, OTHERS).  
Seleccione "OTHERS" si el primer carácter no es una letra A a Z ni un número 0 a 9.
- 4 Pulse la rueda de volumen para iniciar la búsqueda.  
Se mostrarán los archivos con los caracteres utilizados para la búsqueda o con caracteres similares (en orden alfabético).
- 5 Gire la rueda de volumen para seleccionar un archivo y, a continuación, pulse la rueda.  
Se inicia la reproducción del archivo seleccionado.

- Para volver al elemento de ajuste anterior, pulse **Q/↵**.
- Para cancelar, pulse y mantenga pulsado **Q/↵**.

## AUX

La música de un reproductor de audio portátil se puede escuchar a través de una toma de entrada auxiliar.

### Preparativos:

Seleccione **[ON]** para **[BUILT-IN AUX]** en **[SOURCE SELECT]**. (Página 6)

### Comience a escuchar

- 1 Conecte un reproductor de audio portátil (disponible en el mercado).

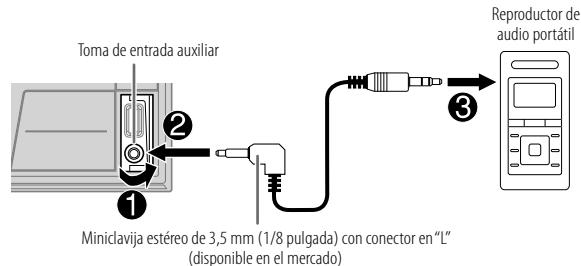

- 2 Pulse **SOURCE** **⏻** repetidamente para seleccionar **AUX**.
- 3 Encienda el reproductor de audio portátil e inicie la reproducción.



Para una salida de audio óptima, utilice una minicavija estéreo auricular de 3 contactos.

# Pandora®

Puede escuchar Pandora en el iPhone/iPod touch (a través de Bluetooth o del terminal de entrada USB) o dispositivo Android (a través de Bluetooth).

## Preparativos:

- Instale la última versión de la aplicación Pandora en su dispositivo (iPhone/iPod touch o dispositivo Android) y, a continuación, cree una cuenta e inicie sesión en Pandora.
- Seleccione [ON] para [PANDORA SRC] en [SOURCE SELECT]. (Página 6)

## Comience a escuchar

- 1 Inicie la aplicación Pandora en su dispositivo.
- 2 Conecte su dispositivo al terminal de entrada USB.

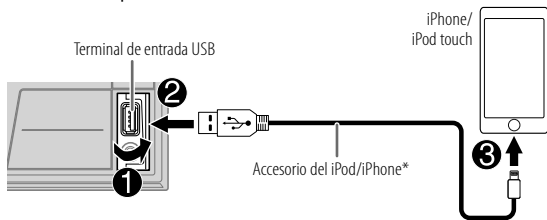

También puede conectar un iPhone/iPod touch o dispositivo Android a través de Bluetooth. (Página 20)

- Cuando está conectado a través de Bluetooth, asegúrese de que el terminal de entrada USB no esté conectado a ningún dispositivo.
- 3 Pulse SOURCE repetidamente para seleccionar PANDORA (para iPhone/iPod touch) o PANDORA BT (para el dispositivo Android). El programa de difusión se inicia automáticamente.

\* No deje el cable dentro del vehículo cuando no lo esté utilizando.

Para	En la placa frontal	En el mando a distancia
Reproducción/pausa	Pulse la rueda de volumen.	Pulse
Saltar una pista	Pulse	Pulse
Seleccione pulgar arriba o pulgar abajo*	Pulse 1  / 2 .	Pulse  / .

\* Si selecciona pulgar abajo, se omitirá la pista actual.

## Cree y almacene una emisora nueva

- 1 Pulse .
- 2 Gire la rueda de volumen para seleccionar [NEW STATION] y, a continuación, pulse la rueda.
- 3 Gire la rueda de volumen para seleccionar [FROM ARTIST] o [FROM TRACK] y, a continuación, pulse la rueda.  
Se crea una nueva emisora en base al artista o la canción actual.
- 4 Para almacenarlas, pulse y mantenga pulsado uno de los botones numéricos (3, 4, 5 o 6).

**Para seleccionar una emisora programada:** Pulse uno de los botones numéricos (3, 4, 5 o 6).

## Buscar una emisora registrada

- 1 Pulse .
- 2 Gire la rueda de volumen para seleccionar un elemento y, a continuación, pulse la rueda.  
[BY DATE]: Según la fecha de registro  
[A-Z]: Por orden alfabético
- 3 Gire la rueda de volumen para seleccionar la emisora deseada y, a continuación, pulse la rueda.

Para cancelar, pulse y mantenga pulsado .

### Para marcar la información sobre la canción actual

Pulse y mantenga pulsada la rueda de volumen.

Aparece "BOOKMARKED" y la información se almacena en su dispositivo.

- El marcador está disponible en su cuenta de Pandora pero no en esta unidad.

## Spotify

Puede escuchar Spotify en el iPhone/iPod touch (a través de Bluetooth o del terminal de entrada USB) o dispositivo Android (a través de Bluetooth).

### Preparativos:

- Instale la última versión de la aplicación Spotify en su dispositivo (iPhone/iPod touch o dispositivo Android) y, a continuación, cree una cuenta e inicie sesión en Spotify.
- Seleccione [ON] para [SPOTIFY SRC] en [SOURCE SELECT]. (Página 6)

### Comience a escuchar



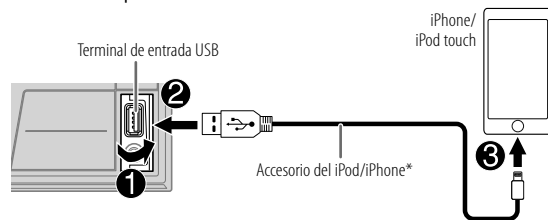







- 1 Inicie la aplicación Spotify en su dispositivo.
- 2 Conecte su dispositivo al terminal de entrada USB.



También puede conectar un iPhone/iPod touch o dispositivo Android a través de Bluetooth. (Página 20)

- Cuando está conectado a través de Bluetooth, asegúrese de que el terminal de entrada USB no esté conectado a ningún dispositivo.
- 3 Pulse SOURCE  repetidamente para seleccionar SPOTIFY (para iPhone/iPod touch) o SPOTIFY BT (para el dispositivo Android). El programa de difusión se inicia automáticamente

\* No deje el cable dentro del vehículo cuando no lo esté utilizando.

Para	En la placa frontal	En el mando a distancia
Reproducción/pausa	Pulse la rueda de volumen.	Pulse  .
Saltar una pista	Pulse  *1 /  .	Pulse  *1 /  .
Seleccione pulgar arriba o pulgar abajo*2	Pulse 1  / 2  .	Pulse  /  .
Iniciar la radio	Pulse y mantenga pulsado 6.	( No disponible )
Repetir reproducción*3	Pulse 5  repetidamente. [ALL REPEAT], [ONE REPEAT]*1, [REPEAT OFF]	( No disponible )
Reproducción aleatoria*3	Pulse 4  repetidamente*1. [ALL RANDOM], [RANDOM OFF]	( No disponible )

\*1 Disponible solamente para usuarios de cuenta premium.

\*2 Esta función está disponible solamente para las pistas de Radio. Si selecciona pulgar abajo, se omitirá la pista actual.

\*3 Disponible solamente para las pistas en listas de reproducción.

## Guardar información sobre canciones favoritas

Mientras escucha la Radio en Spotify...

**Pulse y mantenga pulsada la rueda de volumen.**

Aparece "SAVED" y la información se guarda en "Your Music (Tu Música)" o "Your Library (Tu Biblioteca)" de su cuenta de Spotify.

Para no guardar, repita el mismo procedimiento.

Aparece "REMOVED" y la información se elimina de "Your Music (Tu Música)" o "Your Library (Tu Biblioteca)" de su cuenta de Spotify.

## Buscar una canción o una emisora

- 1 Pulse .
- 2 Gire la rueda de volumen para seleccionar un tipo de lista y, a continuación, pulse la rueda.  
Los tipos de listas visualizados difieren dependiendo de la información enviada por Spotify.
- 3 Gire la rueda de volumen para seleccionar la canción o la emisora deseada y, a continuación, pulse la rueda.  
También puede realizar una búsqueda rápida a través de la lista girando rápidamente la rueda de volumen.

Para cancelar, pulse y mantenga pulsado .



# Radio SiriusXM®

Solo SiriusXM® ofrece todo lo que quiere escuchar, en un solo lugar. Con más de 140 canales, incluida música sin publicidad además de lo mejor en deportes, noticias, entrevistas, comedia y entretenimiento. Bienvenido al mundo de la radio satelital. Se requiere un sintonizador para vehículos SiriusXM y una suscripción. Para obtener más información, visite <[www.siriusxm.com](http://www.siriusxm.com)>.

## Preparativos:

- 1 Conecte el sintonizador para vehículos SiriusXM opcional (disponible en el mercado).

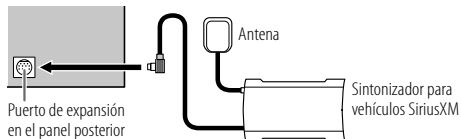

- 2 Revise su ID de Radio para la activación.

Se necesita el ID de Radio SiriusXM para la activación; lo encontrará sintonizando el canal 0, en la etiqueta del sintonizador para vehículos SiriusXM y en su empaque.

El ID de Radio no incluye las letras I, O, S ni F.

- 3 Actíve la suscripción.

Para usuarios en los EE. UU.:

En línea: Visite <[www.siriusxm.com](http://www.siriusxm.com)>

Teléfono: Llame al 1-866-635-2349







Para los usuarios de Canadá:

En línea: Visite <[www.siriusxm.ca/subscribe-now](http://www.siriusxm.ca/subscribe-now)>

Teléfono: Llame al 1-877-438-9677

- 4 Pulse SOURCE  repetidamente para seleccionar SIRIUS XM y comenzar la actualización.

## Comience a escuchar

- 1 Pulse SOURCE  repetidamente para seleccionar SIRIUS XM.
- 2 Pulse  / .  
El indicador "Q" se enciende.
- 3 Gire la rueda de volumen para seleccionar CATEGORY y, a continuación, pulse la rueda.
- 4 Gire la rueda de volumen para seleccionar una categoría en la lista y, a continuación, pulse la rueda.  
Si se selecciona "ALL CHANNELS", se mostrarán todos los canales disponibles.
- 5 Gire la rueda de volumen para seleccionar un canal y, a continuación, pulse la rueda.  
(o)  
Pulse  /  para la búsqueda manual de un canal.  
• Para cambiar rápidamente de canal mantenga pulsado  / .

La pantalla de entrada del código de acceso aparece cuando se selecciona un canal bloqueado o con contenido para adultos. Para recibir el canal, introduzca el código de acceso. (Página 17)

## Ajustes en la memoria

Puede almacenar hasta 18 canales.

### Guarde un canal

Mientras escucha un canal...

Pulse y mantenga pulsado uno de los botones numéricos (1 a 6).

- 1 Pulse y mantenga pulsada la rueda de volumen hasta que "PRESET MODE" parpadee.
- 2 Gire la rueda de volumen para seleccionar un número de preajuste y, a continuación, pulse la rueda.  
El número de preajuste parpadea y aparece "MEMORY".

### ■ Seleccionar un canal presintonizado

Pulse uno de los botones numéricos (1 a 6) (o pulse ▲ / ▼ en el mando a distancia).

- (o)  
1 Pulse **Q/↵**.
- 2 Gire la rueda de volumen para seleccionar **PRESET** y, a continuación, pulse la rueda.
- 3 Gire la rueda de volumen para seleccionar un número de preajuste y, a continuación, pulse la rueda.

### SiriusXM Replay™

Mientras escucha un canal...

- 1 **Pulse la rueda de volumen.**  
El indicador "C" se ilumina y la unidad memoriza la posición en pausa.
- 2 **Pulse la rueda de volumen para iniciar la reproducción.**  
La reproducción comienza desde la posición en pausa del paso 1.

Durante la reproducción...

Para	En la placa frontal	En el mando a distancia
Reproducción/pausa	Pulse la rueda de volumen.	Pulse <b>⏸</b> .
Saltar hacia atrás/hacia adelante	Pulse <b>⏮/⏭</b> .	Pulse <b>⏮/⏭</b> .
Retroceder/Adelantar	Pulse y mantenga pulsado <b>⏮/⏭</b> .	Pulse y mantenga pulsado <b>⏮/⏭</b> .
Ir a Live (En vivo) y salir de Replay (Reproducción)	Pulse y mantenga pulsada la rueda de volumen. <ol style="list-style-type: none"><li>1 Pulse <b>Q/↵</b>.</li><li>2 Gire la rueda de volumen para seleccionar <b>LIVE</b> y, a continuación, pulse la rueda.</li></ol>	Pulse y mantenga pulsado <b>⏸</b> .

### SmartFavorites y TuneStart™

Los canales presintonizados por el usuario se asignan inicialmente a los canales SmartFavorites. El canal SmartFavorite estará disponible con los sintonizadores SiriusXM modelo SXV200 o posteriores. El sintonizador para vehículos SiriusXM almacena automáticamente el contenido de difusión de audio de los canales SmartFavorites en segundo plano.

**Uso de SXV200:** Esta unidad puede asignar un máximo de seis canales SmartFavorites. Si intenta asignar un 7º canal, se emitirá un pitido de error. Inicialmente, los canales presintonizados 1 a 6 se asignan a SmartFavorites.

**Uso de los modelos del sintonizador SiriusXM posteriores al SXV200:** Esta unidad puede asignar un máximo de 18 canales SmartFavorites. Inicialmente, todos los canales presintonizados se asignan a SmartFavorites.

- Para los canales SmartFavorites, "\*" le sigue al último carácter del nombre de canal.

Le permite rebobinar y reproducir hasta 30 minutos de cualquier programa de noticias, charlas, deportes o música al seleccionar un canal SmartFavorite.

- La reproducción comienza desde el principio de la canción si **[TUNE START]** está ajustado en **[ON]** (página 18) para la mayoría de los canales de música almacenados como SmartFavorite.

Para	En la placa frontal
Seleccionar un canal SmartFavorite guardado	<p>Pulse uno de los botones numéricos (1 a 6).</p> <ol style="list-style-type: none"> <li>1 Pulse <b>Q/▷</b>.</li> <li>2 Gire la rueda de volumen para seleccionar PRESET y, a continuación, pulse la rueda.</li> <li>3 Gire la rueda de volumen para seleccionar un número de preajuste y, a continuación, pulse la rueda.</li> </ol>
Cancelar los canales SmartFavorites	<ol style="list-style-type: none"> <li>1 Pulse <b>Q/▷</b>.</li> <li>2 Gire la rueda de volumen para seleccionar PRESET y, a continuación, pulse la rueda.</li> <li>3 Gire la rueda de volumen para seleccionar un número de preajuste y luego púlsela y manténgala pulsada. <b>*#</b> se elimina del último carácter.</li> </ol>
Reasignar los canales SmartFavorites	<p>Repita los pasos 1 a 3 de "Cancelar los canales SmartFavorites".</p> <p><b>*#</b> le sigue al último carácter.</p>

## TuneScan™

Puede obtener una pequeña vista previa de las canciones que se perdió en cada uno de los canales de música SmartFavorites o el canal de música sintonizado actualmente.

- 1 Pulse **Q/▷**.
- 2 Gire la rueda de volumen para seleccionar TUNE SCAN y, a continuación, pulse la rueda. La exploración comienza para los primeros seis segundos del contenido de música grabado.

- Para escuchar la canción actual, pulse la rueda de volumen para detener la exploración. La unidad continúa reproduciendo la canción actual.
- Para seleccionar la canción anterior/siguiente, pulse **◀◀ / ▶▶**.
- Para cancelar la exploración, mantenga pulsada la rueda de volumen. La reproducción vuelve al canal en que estaba antes de acceder a TuneScan.

## Ajustes de SiriusXM

- 1 Pulse y mantenga pulsado **☰**•MENU.
- 2 Gire la rueda de volumen para seleccionar un elemento (consulte la siguiente tabla) y, a continuación, pulse la rueda.
- 3 Repita el paso 2 hasta que se seleccione o active el elemento que desee o siga las instrucciones indicadas en el elemento seleccionado.
- 4 Pulse **☰**•MENU para salir.

Para volver al elemento de ajuste anterior, pulse **Q/▷**.

Predeterminado: **[XX]**

### [SIRIUS XM]

#### [CHANNEL LOCK]

Para desbloquear los ajustes:

- 1 Gire la rueda de volumen para seleccionar un número.
- 2 Pulse **◀◀ / ▶▶** para mover la posición de ingreso.
- 3 Repita los pasos 1 y 2 para ingresar el código de acceso actual. (El código de acceso inicial es 0000.)
- 4 Pulse la rueda de volumen para confirmar.

[CODE SET]	<ol style="list-style-type: none"> <li>1 Pulse la rueda de volumen para ingresar en [NEW CODE].</li> <li>2 Gire la rueda de volumen para seleccionar un número.</li> <li>3 Pulse ◀◀ / ▶▶ para mover la posición de ingreso.</li> <li>4 Repita los pasos 2 y 3 para ingresar un nuevo código de acceso de 4 dígitos.</li> <li>5 Pulse la rueda de volumen para confirmar.</li> <li>6 Repita los pasos 2 a 5 para volver a confirmar el código de acceso. <ul style="list-style-type: none"> <li>• Tome nota del nuevo código de acceso para la próxima vez que ingrese a la configuración de bloqueo de canales.</li> </ul> </li> </ol>
[LOCK SETTING]	<p>[MATURE CH]: Selecciona la configuración de bloqueo definida por SiriusXM. ;</p> <p>[USER DEFINED]: Selecciona los canales individuales que el usuario desea bloquear. ; [OFF]: Se cancela.</p>
[CHANNEL EDIT]*1	<ol style="list-style-type: none"> <li>1 Gire la rueda de volumen para seleccionar una categoría y, a continuación, pulse la rueda.</li> <li>2 Gire la rueda de volumen para seleccionar el canal que desea bloquear y, a continuación, pulse la rueda. La "L" antecede al número de canal.</li> <li>3 Para salir, pulse y mantenga pulsado .</li> </ol>
[CHANNEL CLEAR]*1	[YES]: Borra todos los canales bloqueados. ; [NO]: Se cancela.
[TUNE START]*2	[ON]: Todos los canales de música calificados de SmartFavorites comenzarán a reproducir desde el principio de la canción. ; [OFF]: Se cancela.
[SIGNAL LEVEL]	Muestra la intensidad ([NO SIGNAL]/[WEAK]/[GOOD]/[STRONG]) de la recepción actual de la señal.
[BUFFER USAGE]	Muestra el uso de la memoria ([0%] a [100%]) del búfer de reproducción.
[SXM RESET]	[YES]: Todos los ajustes de SiriusXM se restablecen a sus valores predeterminados. ; [NO]: Se cancela.

\*1 Se visualiza sólo cuando [LOCK SETTING] se ajusta a [USER DEFINED].

\*2 Solo está disponible si el sintonizador para vehículos SiriusXM es un modelo SXV200 o posterior compatible con SmartFavorites.

## Uso de otras aplicaciones

### Aplicación JVC Remote

La aplicación JVC Remote le permite controlar el receptor para automóvil JVC desde un iPhone/iPod touch (a través de Bluetooth o del terminal de entrada USB) o un dispositivo Android (a través de Bluetooth).

• Para obtener más información, visite <<http://www.jvc.net/cs/car/>>.



#### Preparativos:

Antes de la conexión, instale la versión más reciente de la aplicación JVC Remote en su dispositivo.

### Comience a utilizar la aplicación JVC Remote

- 1 Inicie la aplicación JVC Remote en su dispositivo.
- 2 Conecte su dispositivo.
  - Para el dispositivo Android: Empareje el dispositivo Android con esta unidad a través de Bluetooth. (Página 20)
  - Para iPhone/iPod touch: Conecte el iPhone/iPod touch al terminal de entrada USB. (Página 9) (o) Empareje el iPhone/iPod touch con esta unidad a través de Bluetooth. (Página 20) (Asegúrese de que el terminal de entrada USB no esté conectado a ningún dispositivo.)
- 3 Seleccione el dispositivo que desea utilizar en el menú. Consulte lo siguiente "Ajustes para utilizar la aplicación JVC Remote". Por defecto, se selecciona [ANDROID]. Para utilizar el iPhone/iPod touch, seleccione [YES] para [IOS].

### Ajustes para utilizar la aplicación JVC Remote

- 1 Pulse y mantenga pulsado  • MENU.
- 2 Gire la rueda de volumen para seleccionar un elemento (página 19) y, a continuación, pulse la rueda.
- 3 Repita el paso 2 hasta que se seleccione o active el elemento deseado.
- 4 Pulse  • MENU para salir.

Para volver al elemento de ajuste anterior, pulse .

## Uso de otras aplicaciones

Predeterminado: [XX]

### [REMOTE APP]

[SELECT] Seleccione el dispositivo ([IOS] o [ANDROID]) en el que desea ejecutar la aplicación.

[IOS] [YES]: Seleccione iPhone/iPod touch para usar la aplicación a través de Bluetooth o a través del terminal de entrada USB conectado. ; [NO]: Se cancela.

Si selecciona [IOS], seleccione la fuente iPod BT (o la fuente iPod USB si su iPhone/iPod touch está conectado a través del terminal de entrada USB) para activar la aplicación.

- La conectividad de la aplicación será interrumpida o desconectada si:
  - Se cambia de la fuente iPod BT a cualquier fuente de reproducción conectada a través del terminal de entrada USB.
  - Se cambia de la fuente iPod USB a la fuente iPod BT.

[ANDROID] [YES]: Seleccione el dispositivo Android para utilizar la aplicación a través de Bluetooth. ;  
[NO]: Se cancela.

[ANDROID LIST] Seleccione en la lista el dispositivo Android a utilizar.  
• Se visualiza sólo cuando [ANDROID] de [SELECT] se ajusta a [YES].

[STATUS] Muestra el estado del dispositivo seleccionado.  
[IOS CONNECTED]: Puede utilizar la aplicación mediante el iPhone/iPod touch conectado a través de Bluetooth o del terminal de entrada USB.  
[IOS NOT CONNECTED]: No se ha conectado ningún dispositivo iOS para usar la aplicación.  
[ANDROID CONNECTED]: La aplicación se puede utilizar en el dispositivo Android conectado a través de Bluetooth.  
[ANDROID NOT CONNECTED]: No se ha conectado ningún dispositivo Android para usar la aplicación.

## Bluetooth®

- Las funciones Bluetooth podrían no funcionar con esta unidad, dependiendo de la versión de Bluetooth, del sistema operativo y de la versión de firmware de su teléfono móvil.
- Para realizar las siguientes operaciones, asegúrese de activar la función Bluetooth del dispositivo.
- Las condiciones de la señal varían dependiendo del entorno.

### Bluetooth — Conexión

#### Perfiles Bluetooth compatibles

- Perfil manos libres (HFP)
- Perfil Avanzado de Distribución de Audio (A2DP)
- Perfil de mando a distancia de Audio/Video (AVRCP)
- Perfil del puerto en serie (SPP)
- Perfil de acceso a la guía telefónica (PBAP)

#### Códexes Bluetooth compatibles

- Códex de sub-banda (SBC)
- Codificador avanzado de audio (AAC)

### Conecte el micrófono

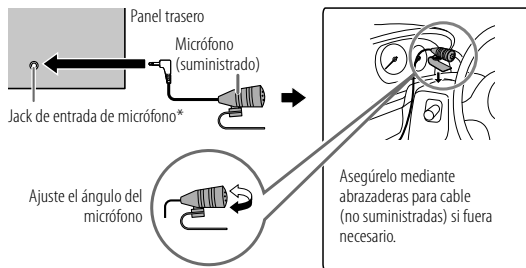

\* Para la ubicación del terminal de entrada de micrófono/jack de entrada de micrófono, consulte la página 45.

## Emparejar y conectar por primera vez un dispositivo Bluetooth

- 1 Pulse SOURCE  para encender la unidad.
- 2 Busque y seleccione el nombre de su receptor ("KW-R940BTS"/"KW-X840BTS") en el dispositivo Bluetooth.  
"BT PAIRING" parpadea en la pantalla.
  - En el caso de algunos dispositivos Bluetooth, puede ser necesario ingresar el número de identificación personal (código PIN) inmediatamente después de la búsqueda.
- 3 Realice (A) o (B) dependiendo de los datos mostrados en la pantalla.  
En el caso de algunos dispositivos Bluetooth, la secuencia de emparejamiento puede diferir de lo descrito en los siguientes pasos.
  - (A) "Nombre del dispositivo" ➔ "XXXXXX" ➔ "VOL – YES" ➔ "BACK – NO"  
"XXXXXX" es una clave de 6 dígitos que se genera aleatoriamente durante cada emparejamiento.
    - 1 Asegúrese de que las claves que aparecen en la unidad coincidan con las que aparecen en el dispositivo Bluetooth.
    - 2 Pulse la rueda de volumen para confirmar la clave.
    - 3 Opere el dispositivo Bluetooth para confirmar la clave.
  - (B) "Nombre del dispositivo" ➔ "VOL – YES" ➔ "BACK – NO"
    - 1 Pulse la rueda de volumen para iniciar el emparejamiento.
    - 2 • Si "PAIRING" ➔ "PIN 0000" aparece en la pantalla, ingrese el código PIN "0000" en el dispositivo Bluetooth.  
Puede cambiar el código PIN deseado antes del emparejamiento. (Página 24)
      - Si solo aparece "PAIRING", opere el dispositivo Bluetooth para confirmar el emparejamiento.

El mensaje "PAIRING COMPLETED" aparece cuando ha finalizado el emparejamiento;  se iluminará cuando se establezca la conexión Bluetooth. Se muestra la intensidad de la señal y el nivel de la batería del dispositivo Bluetooth conectado (consulte [FORMAT] en la página 35).

- Esta unidad es compatible con Emparejamiento Simple y Seguro (SSP).
- Pueden registrarse (emparejarse) hasta cinco dispositivos en total.
- Una vez finalizado el procedimiento, el dispositivo Bluetooth quedará registrado en la unidad aunque la reinicialice. Para borrar el dispositivo emparejado, consulte [DEVICE DELETE] en la página 24.
- Pueden conectarse dos teléfonos Bluetooth y un dispositivo de audio Bluetooth a la vez. Para conectar o desconectar el dispositivo registrado, consulte [PHONE SELECT] o [AUDIO SELECT] en [BT MODE]. (Página 24)  
No obstante, mientras está activada la fuente BT AUDIO, es posible conectar a cinco dispositivos de audio Bluetooth y cambiar entre los cinco dispositivos. (Página 25)
- Algunos dispositivos Bluetooth pueden no conectarse automáticamente a la unidad después del emparejamiento. Conecte el dispositivo a la unidad manualmente.
- Cuando el nivel de la batería del dispositivo Bluetooth sea bajo, aparece "Nombre del dispositivo" ➔ "LOW BATTERY".
- Si desea más información, consulte el manual de instrucciones del dispositivo Bluetooth.

## Emparejamiento automático

Cuando hay un iPhone/iPod touch conectado al terminal de entrada USB, la solicitud de emparejamiento (a través de Bluetooth) se activa automáticamente si [AUTO PAIRING] está activado [ON]. (Página 24)

Para el emparejamiento, pulse la rueda de volumen después de confirmar el nombre del dispositivo.

## Bluetooth — Teléfono móvil

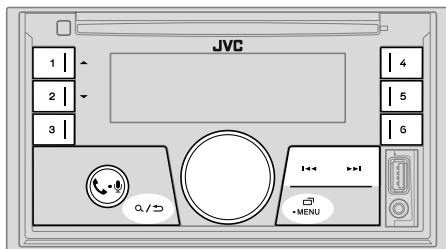

### Recibir una llamada

Cuando se recibe una llamada entrante:

- Los botones parpadean en el color que ha seleccionado en [RING COLOR]. (Página 22)
- Si [AUTO ANSWER] está ajustado al tiempo seleccionado, la unidad contesta automáticamente la llamada. (Página 22)

Durante una llamada:

- Los botones dejan de parpadear y se iluminan en el color que ha seleccionado en [RING COLOR]. (Página 22)
- Si apaga la unidad, la conexión Bluetooth se desconecta.

Las siguientes operaciones pueden diferir o no estar disponibles dependiendo del teléfono que se haya conectado.

Para	En la placa frontal	En el mando a distancia
Primera llamada entrante...		
Contestar una llamada	Pulse  o la rueda de volumen.	Pulse ▲/▼/◀/▶.
Rechazar una llamada	Mantenga pulsado  o la rueda de volumen.	Pulse y mantenga pulsado ▲/▼/◀/▶.
Finalizar una llamada	Mantenga pulsado  o la rueda de volumen.	Pulse y mantenga pulsado ▲/▼/◀/▶.
Mientras habla con la primera llamada entrante...		
Responder a otra llamada entrante y dejar en espera la llamada actual	Pulse  o la rueda de volumen.	(No disponible)
Rechazar otra llamada entrante	Mantenga pulsado  o la rueda de volumen.	(No disponible)
Mientras tiene dos llamadas activas...		
Finalizar la llamada actual y activar la llamada en espera	Mantenga pulsado  o la rueda de volumen.	Pulse y mantenga pulsado ▲/▼/◀/▶.
Pase de la llamada actual a la llamada en espera y viceversa	Pulse .	(No disponible)
Ajustar el volumen del teléfono*1 [00] a [35] (Predeterminado: [15])	Gire la rueda de volumen durante una llamada.	Pulse VOL +*2 o VOL - durante una llamada.
Cambiar entre los modos manos libres y conversación privada*3	Pulse  durante una llamada.	(No disponible)

\*1, \*2, \*3: (consulte la página 22)

## Bluetooth®

\*1 Este ajuste no influirá en el volumen del resto de las fuentes.

\*2 Pulse y mantenga pulsado VOL + para aumentar continuamente el volumen a 15.

\*3 Las operaciones pueden variar dependiendo del dispositivo Bluetooth conectado.

### Mejorar la calidad de voz

Mientras habla por teléfono...

- 1 Pulse y mantenga pulsado · MENU.
- 2 Gire la rueda de volumen para seleccionar un elemento (consulte la siguiente tabla) y, a continuación, pulse la rueda.
- 3 Repita el paso 2 hasta que se seleccione o active el elemento deseado.
- 4 Pulse · MENU para salir.

Para volver al elemento de ajuste anterior, pulse / .

Predeterminado: **[XX]**

[MIC GAIN]	[LEVEL -10] a [LEVEL +10] ([LEVEL -04]): La sensibilidad del micrófono aumenta a medida que aumenta el número.
[NR LEVEL]	[LEVEL -05] a [LEVEL +05] ([LEVEL 00]): Ajuste el nivel de reducción de ruido hasta que el ruido que se escucha durante una conversación telefónica sea mínimo.
[ECHO CANCEL]	[LEVEL -05] a [LEVEL +05] ([LEVEL 00]): Ajuste el tiempo de retardo de cancelación de eco hasta que el eco que escucha durante una conversación telefónica sea mínimo.

### Realice los ajustes para recibir una llamada

- 1 Pulse - para ingresar al modo Bluetooth.
- 2 Gire la rueda de volumen para seleccionar un elemento (consulte la siguiente tabla) y, a continuación, pulse la rueda.
- 3 Repita el paso 2 hasta que se seleccione o active el elemento deseado.

Para volver al elemento de ajuste anterior, pulse / .

Predeterminado: **[XX]**

#### [SETTINGS]

[AUTO ANSWER] [01 SEC] a [30 SEC]: Contesta automáticamente una llamada entrante en el tiempo seleccionado (en segundos). ; [OFF]: Se cancela.

[RING COLOR] [COLOR 01] a [COLOR 49] ([COLOR 08]): Selecciona el color de iluminación de los botones como notificación cuando se recibe una llamada entrante y durante la llamada. ; [OFF]: Se cancela.

### Realizar una llamada

Puede realizar una llamada desde el historial de llamadas, la guía telefónica o mediante marcación del número. La llamada con marcación por voz también es posible si su teléfono móvil dispone de esta función.

- 1 Pulse - para ingresar al modo Bluetooth.  
Aparece “(nombre del primer dispositivo)”.
  - Si hay dos teléfonos Bluetooth conectados, pulse nuevamente - para cambiar al otro teléfono.  
Aparece “(nombre del segundo dispositivo)”.
- 2 Gire la rueda de volumen para seleccionar un elemento (consulte la siguiente tabla) y, a continuación, pulse la rueda.
- 3 Repita el paso 2 hasta que se seleccione o active el elemento que desee o siga las instrucciones indicadas en el elemento seleccionado.

Para volver al elemento de ajuste anterior, pulse / .

#### [RECENT CALL]

(Solo si el teléfono es compatible con PBAP)

- 1 Pulse la rueda de volumen para seleccionar un nombre o un número de teléfono.
  - “<” indica llamada recibida, “>” indica llamada realizada, “M” indica llamada perdida.
  - El mensaje “NO HISTORY” aparece si no existe un historial de llamadas o número de llamada registrado.
- 2 Pulse la rueda de volumen para llamar.



[PHONEBOOK]	<p>(Solo si el teléfono es compatible con PBAP.)</p> <ol style="list-style-type: none"><li>1 Pulse <b>1▲</b> / <b>2▼</b> para seleccionar la letra que desee (A a Z, 0 a 9, y OTHERS).<ul style="list-style-type: none"><li>• Aparece "OTHERS" si el primer carácter no es una letra (A a Z) ni un número (0 a 9).</li></ul></li><li>2 Gire la rueda de volumen para seleccionar un nombre y, a continuación, pulse la rueda.</li><li>3 Gire la rueda de volumen para seleccionar un número de teléfono y, a continuación, pulse la rueda para hacer la llamada.</li></ol> <ul style="list-style-type: none"><li>• Para utilizar la guía telefónica con esta unidad, asegúrese de permitir el acceso o la transferencia desde su smartphone. El proceso puede diferir según el teléfono conectado.</li><li>• Esta unidad puede visualizar solamente letras sin acento. (Las letras acentuadas tal como la "Ü" se muestran como "U".)</li></ul>
[DIAL NUMBER]	<ol style="list-style-type: none"><li>1 Gire la rueda de volumen para seleccionar un número (0 a 9) o un carácter (*, #, +).</li><li>2 Pulse <b>◀◀</b> / <b>▶▶</b> para mover la posición de ingreso. Repita los pasos 1 y 2 hasta finalizar el ingreso del número telefónico.</li><li>3 Pulse la rueda de volumen para llamar.</li></ol>
[VOICE]	<p>Pronuncie el nombre del contacto al que desea llamar o el comando de voz para controlar las funciones del teléfono. (Véase también "Realice una llamada mediante reconocimiento de voz" a continuación.)</p>

### ■ Realice una llamada mediante reconocimiento de voz

- 1 Pulse y mantenga pulsado **📞** para activar la función de reconocimiento de voz del teléfono conectado.
  - 2 Pronuncie el nombre del contacto al que desea llamar o el comando de voz para controlar las funciones del teléfono.
- Las características de reconocimiento de voz compatibles varían según el teléfono. Si desea más información, consulte el manual de instrucciones del teléfono conectado.

### Almacenar un contacto en la memoria

Puede guardar hasta 6 contactos en los botones numéricos (1 a 6).

- 1 Pulse **📞** para ingresar al modo Bluetooth.
- 2 Gire la rueda de volumen para seleccionar [RECENT CALL], [PHONEBOOK] o [DIAL NUMBER] y, a continuación, pulse la rueda.
- 3 Gire la rueda de volumen para seleccionar un contacto o ingrese un número de teléfono.  
Si se ha seleccionado un contacto, pulse la rueda de volumen para que aparezca el número de teléfono.
- 4 Pulse y mantenga pulsado uno de los botones numéricos (1 a 6).  
Aparece "MEMORY P(número de preajuste seleccionado)" cuando se guarda el contacto.

Para borrar un contacto de la memoria preajustada, seleccione [DIAL NUMBER] en el paso 2, almacene un número en blanco en el paso 3 y avance al paso 4.

### Llame a un número registrado

- 1 Pulse **📞** para ingresar al modo Bluetooth.
- 2 Pulse uno de los botones numéricos (1 a 6).
- 3 Pulse la rueda de volumen para llamar.  
Aparece "NO PRESET" si no hay ningún contacto guardado.

### Ajustes del modo Bluetooth

- 1 Pulse y mantenga pulsado **☰**·MENU.
- 2 Gire la rueda de volumen para seleccionar un elemento (página 24) y, a continuación, pulse la rueda.
- 3 Repita el paso 2 hasta que se seleccione o active el elemento que desee o siga las instrucciones indicadas en el elemento seleccionado.
- 4 Pulse **☰**·MENU para salir.

Para volver al elemento de ajuste anterior, pulse **🔍** / **↩**.



Predeterminado: [XX]

[BT MODE]	
[PHONE SELECT]	Selecciona el teléfono o el dispositivo de audio que desea conectar o desconectar. Al conectarse, aparece "X" delante del nombre del dispositivo. Aparece "▷" delante del actual dispositivo de audio para reproducción.
[AUDIO SELECT]	<ul style="list-style-type: none"> <li>Solo se puede conectar un máximo de dos teléfonos con Bluetooth y un dispositivo de audio con Bluetooth a la vez.</li> </ul>
[DEVICE DELETE]	<ol style="list-style-type: none"> <li>Gire la rueda de volumen para seleccionar el dispositivo a eliminar y, a continuación, pulse la rueda.</li> <li>Gire la rueda de volumen para seleccionar [YES] o [NO] y, a continuación, pulse la rueda.</li> </ol>
[PIN CODE EDIT] (0000)	<p>Cambia el código PIN (hasta 6 dígitos).</p> <ol style="list-style-type: none"> <li>Gire la rueda de volumen para seleccionar un número.</li> <li>Pulse ◀◀ / ▶▶ para mover la posición de ingreso. Repita los pasos 1 y 2 hasta terminar de ingresar el código PIN.</li> <li>Pulse la rueda de volumen para confirmar.</li> </ol>
[RECONNECT]	[ON]: La unidad se vuelve a conectar automáticamente cuando el último dispositivo Bluetooth conectado esté dentro del rango de conexión. ; [OFF]: Se cancela.
[AUTO PAIRING]	[ON]: La unidad se empareja automáticamente con el dispositivo Bluetooth compatible (iPhone/iPod touch) cuando se conecta a través del terminal de entrada USB. Esta función podrá no estar disponible, dependiendo del sistema operativo del dispositivo conectado. ; [OFF]: Se cancela.
[INITIALIZE]	[YES]: Inicializa todos los ajustes Bluetooth (incluyendo el emparejamiento almacenado, directorio telefónico y etc.). ; [NO]: Se cancela.
[INFORMATION]	[MY BT NAME]: Muestra el nombre de su receptor ("KW-R940BTS" / "KW-X840BTS"). ; [MY ADDRESS]: Muestra la dirección de la unidad.

## Modo de comprobación de compatibilidad Bluetooth

Puede comprobar la conectividad del perfil compatible entre el dispositivo Bluetooth y la unidad.

- Asegúrese de que no haya ningún dispositivo Bluetooth emparejado.

- Pulse y mantenga pulsado**  . Aparece "BLUETOOTH" ↔ "CHECK MODE". "SEARCH NOW USING PHONE" → "PIN IS 0000" se desplazan en la pantalla.
- Busque y seleccione el nombre de su receptor** ("KW-R940BTS"/"KW-X840BTS") en el dispositivo Bluetooth en el lapso de 3 minutos.
- Realice (A), (B) o (C) dependiendo de los datos mostrados en la pantalla.**
  - "PAIRING" → "XXXXXX" (Clave de paso de 6 dígitos):** Asegúrese de que la clave de paso que aparece en la unidad coincida con la que aparece en el dispositivo Bluetooth y, a continuación, opere el dispositivo Bluetooth para confirmar la clave de paso.
  - "PAIRING" → "PIN IS 0000":** Ingrese "0000" en el dispositivo Bluetooth.
  - "PAIRING":** Opere el dispositivo Bluetooth para confirmar el emparejamiento.

Una vez realizado el emparejamiento, aparece "PAIRING OK" → "Nombre del dispositivo" y se inicia la comprobación de compatibilidad con Bluetooth. Si aparece "CONNECT NOW USING PHONE", opere el dispositivo Bluetooth para que se pueda continuar el acceso al directorio telefónico. "TESTING" parpadea en la pantalla.

## Bluetooth®

### El resultado de la conectividad parpadea en la pantalla.

\*PAIRING OK\* y/o \*HANDS-FREE OK\*\*1 y/o \*AUD.STREAM OK\*\*2 y/o

\*PBAP OK\*\*3 : Compatible

\*1 Compatible con el Perfil Manos Libres (HFP, Hands-Free Profile)

\*2 Compatible con el Perfil Avanzado de Distribución de Audio (A2DP, Advanced Audio Distribution Profile)

\*3 Compatible con el Perfil de acceso a la guía telefónica (PBAP, Phonebook Access Profile)

Después de 30 segundos, aparece "PAIRING DELETED" para indicar que se ha eliminado el emparejamiento y la unidad sale del modo de comprobación.

- Para cancelar, pulse y mantenga pulsado SOURCE  para apagar la unidad y luego vuélvala a encender.

## Bluetooth — Audio

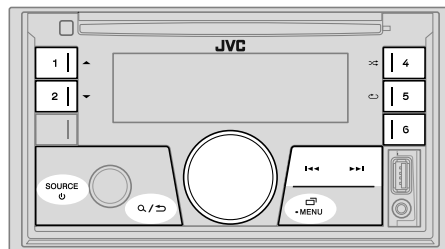



Mientras está activada la fuente BT AUDIO, es posible conectar a cinco dispositivos de audio Bluetooth y cambiar entre los cinco dispositivos.

### Escuche desde el reproductor de audio a través de Bluetooth

- 1 Pulse SOURCE  repetidamente para seleccionar BT AUDIO (o pulse SOURCE en el mando a distancia).
- 2 Para iniciar la reproducción, utilice el reproductor de audio a través de Bluetooth.

Para	En la placa frontal	En el mando a distancia
Reproducción/pausa	Pulse la rueda de volumen.	Pulse  .
Selección un grupo o carpeta	Pulse 1 ▲ / 2 ▼.	Pulse ▲ / ▼.
Omisión hacia atrás/omisión hacia delante	Pulse ◀◀ / ▶▶.	Pulse ◀ / ▶.
Retroceder/avanzar rápidamente	Pulse y mantenga pulsado ◀◀ / ▶▶.	Pulse y mantenga pulsado ◀ / ▶.

## Bluetooth®

Para	En la placa frontal	En el mando a distancia
Repetir reproducción	Pulse 5  repetidamente. [TRACK REPEAT], [ALL REPEAT], [GROUP REPEAT]*1, [REPEAT OFF]	( No disponible )
Reproducción aleatoria	Pulse 4  repetidamente. [GROUP RANDOM]*1, [ALL RANDOM], [RANDOM OFF]	( No disponible )
Seleccionar un archivo de una carpeta/lista	Consulte el apartado "Seleccione el archivo que desea reproducir" que aparece en la página 10.	( No disponible )
Cambiar entre los dispositivos de audio Bluetooth conectados	Pulse 6.*2	( No disponible )

\*1 Dependiendo del dispositivo conectado, algunos dispositivos podrían no admitir esta función.

\*2 Si pulsa la tecla "Play" en el dispositivo conectado también se cambiará el sonido generado por el dispositivo.

Las operaciones y las indicaciones en pantalla difieren según su disponibilidad en el dispositivo conectado.

### Escuchar el iPod/iPhone a través de Bluetooth

Puede escuchar las canciones en el iPod/iPhone a través de la conexión Bluetooth de esta unidad.

Pulse SOURCE  repetidamente para seleccionar iPod BT.

- Puede operar el iPod/iPhone de la misma forma en que lo hace cuando el iPod/iPhone está conectado a través del terminal de entrada USB. (Página 9)
- Si conecta un iPod/iPhone al terminal de entrada USB mientras escucha una fuente iPod BT, la fuente cambiará automáticamente a iPod USB. Pulse SOURCE  para seleccionar la fuente iPod BT si el dispositivo aún sigue conectado a través de Bluetooth.

## AMAZON ALEXA

Alexa es un servicio de voz basado en la nube desarrollado por Amazon. Puede pedirle a Alexa que reproduzca música, obtenga informes meteorológicos, información sobre el tráfico, controle dispositivos domésticos inteligentes, haga compras en Amazon, realice búsquedas en Internet, crea recordatorios y más.

### Preparativos:



- Cree una cuenta en <www.amazon.com>.
- Instale la última versión de la aplicación móvil Alexa en su dispositivo (iPhone/iPod touch o dispositivo Android) y, a continuación, inicie sesión en la aplicación.
- Asegúrese de habilitar la conexión a Internet en su smartphone.

### Cómo configurar por primera vez

#### Para el dispositivo Android

- 1 Empareje su dispositivo con esta unidad a través de Bluetooth. (Página 20)
- 2 Inicie la aplicación móvil de Alexa en su dispositivo.
- 3 Empareje esta unidad con la aplicación móvil Alexa.  
Realice Opción A u Opción B.

#### Para iPhone/iPod touch

- 1 Empareje su dispositivo con esta unidad a través de Bluetooth. (Página 20)
- 2 Inicie la aplicación móvil de Alexa en su dispositivo.
- 3 Pulse  en la unidad para ingresar a la fuente ALEXA.
  - También puede pulsar SOURCE  repetidas veces para seleccionar la fuente iPod BT.
- 4 Empareje esta unidad con la aplicación móvil Alexa.  
Realice Opción A u Opción B.

#### Opción A: Vínculo directo

Acceda a la siguiente URL o escanee el código QR con su smartphone:

<http://www.jvc.net/car/alexa>



## AMAZON ALEXA

### Opción B: Emparejamiento manual

- 1 Inicie la aplicación móvil Alexa y pase a la pestaña "Devices (Dispositivos)".
- 2 Toque el icono "+" en la esquina derecha superior.
- 3 Toque "Add Device (Añadir dispositivo)".
- 4 Toque "Automotive Accessory (Accesorio automatriz)" o "Headphones (Auriculares)" en la lista de tipos de dispositivos.
- 5 Toque el nombre de su receptor ("KW-R940BTS"/"KW-X840BTS") y siga las instrucciones.



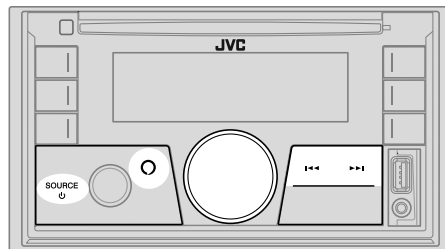

Una vez completado el proceso de configuración, la aplicación móvil de Alexa establecerá una conexión con esta unidad.

- La conexión de Alexa se puede desconectar si:
  - Se desconecta el perfil A2DP
  - El Bluetooth está desconectado
  - Se apaga esta unidad
  - Cualquier otra condición según el dispositivo conectado.Para volver a establecer la conexión de Alexa, vuelva a conectar el perfil A2DP.
- La conexión de Alexa no se podrá volver a establecer si usted:
  - Vuelve a instalar la aplicación móvil de Alexa
  - Elimina el dispositivo emparejado y vuelve a realizar el emparejamiento (dispositivo Android)Para volver a establecer la conexión de Alexa, vuelva a realizar el proceso de configuración.
- La conexión de Alexa se puede comprobar desde la aplicación móvil de Alexa. Si el nombre de esta unidad aparece en la pantalla "ALL DEVICES", no será necesario volver a realizar el proceso de configuración.



### Operaciones básicas

Una vez establecida la conexión de Alexa...

- 1 Pulse  en la unidad para hablar con Alexa. En la pantalla se muestra: "ALEXA" → "LISTENING..."
  - 2 Comuníquese con Alexa a través del micrófono conectado. (Página 19)  
"THINKING..." aparece cuando Alexa está procesando su entrada de voz.  
"SPEAKING..." aparece cuando Alexa está respondiendo a su entrada de voz.  
"ALEXA" o la información en pantalla, tal como el tiempo de reproducción, el título de la canción, etc., aparece mientras Alexa está en estado de inactividad.
- Para volver a la fuente anterior a ALEXA, pulse SOURCE  (o pulse SOURCE en el mando a distancia).
  - Para activar Alexa, pulse .
  - Para cancelar el estado de audición actual, pulse .
  - Para cancelar los estados "thinking/speaking" (pensando/hablando) actuales y volver al estado de audición, pulse .
  - Solo es posible una conexión Alexa a la vez.
  - "DISCONNECTED" aparece cuando la unidad se desconecta de la aplicación móvil de Alexa o cuando se desconecta la conexión Bluetooth.

## AMAZON ALEXA

### Comience a escuchar

Cuando Alexa está en estado de inactividad...

- 1 Para activar Alexa, pulse **O** en la unidad.  
En la pantalla se muestra: "LISTENING...".
- 2 Comuníquese con Alexa a través del micrófono conectado. (Página 19)
- 3 Puede realizar las siguientes operaciones durante la reproducción de música de la fuente ALEXA:

Para	En la placa frontal	En el mando a distancia
Reproducción/pausa	Pulse la rueda de volumen.	Pulse <b>⏮</b> .
Omisión hacia atrás/ omisión hacia delante	Pulse <b>⏮</b> / <b>⏭</b> .	Pulse <b>⏮</b> / <b>⏭</b> .

Durante la reproducción de música, pulse **O** para pausar la música y activar Alexa. Ahora ya puede comunicarse con Alexa.

## Ajustes de audio

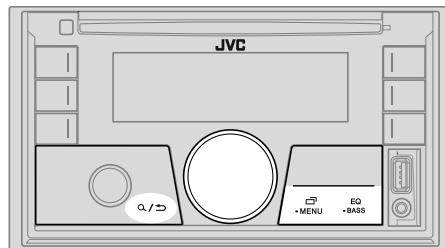

### Seleccionar directamente un ecualizador preajustado

Pulse EQ-BASS repetidamente.

(o)

Pulse EQ-BASS y, a continuación, gire la rueda de volumen antes de que transcurran 5 segundos.

Ecualizador preajustado:

[FLAT] (predeterminado)/[DRVN 3]/[DRVN 2]/[DRVN 1]/[HARD ROCK]/[HIP HOP]/[JAZZ]/[POP]/[R&B]/[USER]/[CLASSICAL]

- El ecualizador de conducción ([DRVN 3]/[DRVN 2]/[DRVN 1]) refuerza frecuencias específicas de la señal de audio para reducir el ruido proveniente del exterior del vehículo o el ruido producido por los neumáticos.

### Almacenar sus propios ajustes de sonido

- 1 Pulse y mantenga pulsado EQ-BASS para acceder a la configuración [EASY EQ].
  - 2 Gire la rueda de volumen para seleccionar un elemento y, a continuación, pulse la rueda.  
Consulte [EASY EQ] (página 29) para la configuración y el resultado se guarda en [USER].
- Para volver al elemento de ajuste anterior, pulse **Q/▷**.
  - Pulse EQ-BASS para salir.

## Ajustes de audio

### Otros ajustes

- 1 Pulse y mantenga pulsado · MENU.
- 2 Gire la rueda de volumen para seleccionar un elemento (consulte la siguiente tabla) y, a continuación, pulse la rueda.
- 3 Repita el paso 2 hasta que se seleccione o active el elemento que desee o siga las instrucciones indicadas en el elemento seleccionado.
- 4 Pulse · MENU para salir.

Para volver al elemento de ajuste anterior, pulse / .

Predeterminado: [XX]

[EQ SETTING]	
[PRESET EQ]	Selecciona un ecualizador preajustado adecuado para el género musical. <ul style="list-style-type: none"><li>• Seleccione [USER] para utilizar los ajustes realizados en [EASY EQ] o [PRO EQ].</li></ul> [FLAT]/[DRVN 3]/[DRVN 2]/[DRVN 1]/[HARD ROCK]/[HIP HOP]/[JAZZ]/[POP]/[R&B]/[USER]/[CLASSICAL]
[EASY EQ]	Ajuste su propia configuración de sonido. <ul style="list-style-type: none"><li>• Los ajustes se guardan en [USER] para [PRESET EQ].</li><li>• Los ajustes realizados afectan a los ajustes actuales de [PRO EQ].</li></ul> [SUB.W SP]*1*2: [00] a [+06] (Predeterminado: [+03]) [SUB.W]*1: [-50] a [+10] [00] [BASS]: [LVL-09] a [LVL+09] [LVL 00] [MID]: [LVL-09] a [LVL+09] [LVL 00] [TRE]: [LVL-09] a [LVL+09] [LVL 00]

[PRO EQ]	Configura sus propios ajustes de sonido para cada fuente. <ul style="list-style-type: none"><li>• Los ajustes se guardan en [USER] para [PRESET EQ].</li><li>• Los ajustes realizados afectan a los ajustes actuales de [EASY EQ].</li></ul>
[62.5HZ]	
[LEVEL -09] a [LEVEL +09] ([LEVEL 00])	Ajusta el volumen a programarse para cada fuente. (Antes de realizar un ajuste, seleccione la fuente que desea ajustar.)
[ON]:	Activa la ampliación de graves. ; [OFF]: Se cancela.
[100HZ]/[160HZ]/[250HZ]/[400HZ]/[630HZ]/[1KHZ]/[1.6KHZ]/[2.5KHZ]/[4KHZ]/[6.3KHZ]/[10KHZ]/[16KHZ]	
[LEVEL -09] a [LEVEL +09] ([LEVEL 00])	Ajusta el volumen a programarse para cada fuente. (Antes de realizar un ajuste, seleccione la fuente que desea ajustar.)
[Q FACTOR]	[1.35]/[1.50]/[2.00]: Ajusta el factor de calidad.
[AUDIO CONTROL]	
[BASS BOOST]	[LEVEL +01] a [LEVEL +05]: Selecciona su nivel de refuerzo de graves preferido. ; [OFF]: Se cancela.
[LOUDNESS]	[LEVEL 01]/[LEVEL 02]: Refuerza las frecuencias altas o bajas para producir un sonido bien balanceado a bajos niveles de volumen. ; [OFF]: Se cancela.
[SUB.W LEVEL]*1	[SPK-OUT]*2 (No aplicable si se ha seleccionado crossover de 3 vías.) [SUB.W 00] a [SUB.W +06] ([SUB.W +03]): Ajusta el nivel de salida del subwoofer conectado a través del cable del altavoz. (Página 44)
[PRE-OUT]	[SUB.W -50] a [SUB.W +10] ([SUB.W 00]): Ajusta el nivel de salida del subwoofer conectado a los terminales de salida de línea (SW) a través del amplificador externo. (Página 45)
[SUBWOOFER SET]	[ON]: Activa la salida del subwoofer. ; [OFF]: Se cancela.

\*1, \*2: (consulte la página 30)

## Ajustes de audio

[FADER]	(No aplicable si se ha seleccionado crossover de 3 vías.) [POSITION R15] a [POSITION F15] ([POSITION 00]): Ajusta el balance de salida de los altavoces delanteros y traseros.
[BALANCE]*3	[POSITION L15] a [POSITION R15] ([POSITION 00]): Ajusta el balance de salida de los altavoces izquierdo y derecho.
[VOLUME ADJUST]	[LEVEL -15] a [LEVEL +06] ([LEVEL 00]): Preajusta el nivel de volumen inicial de cada fuente comparándolo con el nivel de volumen de FM. (Antes de realizar el ajuste, seleccione la fuente que desea ajustar.)
[AMP GAIN]	[LOW POWER]: Limita el nivel de volumen máximo a 25. (Selecciónelo si la potencia máxima de cada altavoz es inferior a 50 W, con el fin de evitar posibles daños en los altavoces.) ; [HIGH POWER]: El nivel máximo de volumen es 35.
[SPK/PRE OUT]	(No aplicable si se ha seleccionado crossover de 3 vías.) Dependiendo del método de conexión del altavoz, seleccione la configuración apropiada para obtener la salida deseada. (Consulte "Ajustes salida altavoz" en la página 31.)
[SPEAKER SIZE]	Se muestran los elementos de ajuste de crossover de 2 vías o de 3 vías, dependiendo del tipo de crossover seleccionado (consulte lo siguiente [X' OVER TYPE]). (Consulte "Ajustes de crossover" en la página 31.)
[X' OVER]	Por defecto, se ha seleccionado el tipo crossover de 2 vías.
[DTA SETTINGS]	Para los ajustes, consulte "Ajustes de la alineación del tiempo digital" en la página 33.
[CAR SETTINGS]	
[X' OVER TYPE]	<b>Precaución:</b> Ajusta el volumen antes de cambiar [X' OVER TYPE], para evitar un repentino aumento o disminución del nivel de volumen.
[2-WAY]	(Se visualiza solo si está seleccionado [3-WAY].) [YES]: Selecciona el tipo crossover de dos vías. ; [NO]: Se cancela.
[3-WAY]	(Se visualiza solo si está seleccionado [2-WAY].) [YES]: Selecciona el tipo crossover de tres vías. ; [NO]: Se cancela.

[SOUND EFFECT]	
[SPACE ENHANCE]	(No aplicable para la fuente FM/AM.) [SMALL]/[MEDIUM]/[LARGE]: Aumenta virtualmente el espacio acústico. ; [OFF]: Se cancela.
[SND RESPONSE]	[LEVEL1]/[LEVEL2]/[LEVEL3]: Hace que el sonido sea virtualmente más realista. ; [OFF]: Se cancela.
[SOUND LIFT]	[LOW]/[MIDDLE]/[HIGH]: Realiza el ajuste virtual de la posición de escucha del sonido emitido por los altavoces. ; [OFF]: Se cancela.
[VOL LINK EQ]	[ON]: Refuerza la frecuencia para reducir el ruido proveniente del exterior del vehículo o el rido producido por los neumáticos. ; [OFF]: Se cancela.
[K2 TECHNOLOGY]	(No aplicable para la fuente FM/AM, para la fuente SIRIUS XM ni para la fuente AUX.) [ON]: Para mejorar la calidad del sonido de la música comprimida. ; [OFF]: Se cancela.

\*1 Se visualiza sólo cuando [SUBWOOFER SET] se ajusta a [ON]. (Página 29)

\*2 Para crossover de 2 vías: Se visualiza sólo cuando [SPK/PRE OUT] se ajusta a [SUB.W/SUB.W]. (Página 31)

\*3 El ajuste no afecta a la salida del subwoofer.



## Ajustes de audio

### Ajustes salida altavoz [SPK/PRE OUT]

(Aplicable solo si [X' OVER TYPE] está ajustado a [2-WAY]) (página 30)

Seleccione la configuración de salida para los altavoces [SPK/PRE OUT], basándose en el método de conexión del altavoz.

### Conexión a través de los terminales de salida de línea

Para conexiones a través de un amplificador externo (Página 45)

Configuración de [SPK/PRE OUT]	Señal de audio a través de la terminal de salida de línea		
	FRONT	REAR	SW
[REAR/REAR] (predeterminado)	Salida de los altavoces delanteros	Salida de los altavoces traseros	Salida del subwoofer
[SUB.W/SUB.W]	Salida de los altavoces delanteros	L (izquierdo): Salida del subwoofer R (derecho): (Silencio)	Salida del subwoofer

### Conexión a través de los cables de los altavoces

También puede conectar los altavoces sin utilizar un amplificador externo, pero aún así podrá disfrutar de la salida del subwoofer mediante estos ajustes. (Página 44)

Configuración de [SPK/PRE OUT]	Señal de audio a través del cable del altavoz trasero	
	L (izquierdo)	R (derecho)
[REAR/REAR]	Salida de los altavoces traseros	Salida de los altavoces traseros
[SUB.W/SUB.W]	Salida del subwoofer	(Silencio)

Si se selecciona [SUB.W/SUB.W]:

- Se selecciona [120HZ] en [SUBWOOFER LPF] y [THROUGH] no está disponible. (Página 32)
- Se selecciona [POSITION R02] en [FADER] y el rango seleccionable es de [POSITION R15] a [POSITION 00]. (Página 30)

### Ajustes de crossover

A continuación se describen los elementos de ajuste disponibles para crossover de 2 vías y crossover de 3 vías.

#### ⚠ PRECAUCIÓN

Seleccione el tipo de crossover de acuerdo con la conexión de los altavoces. (Página 44, 45)

Si selecciona un tipo incorrecto:

- Se podrán dañar los altavoces.
- El nivel de sonido de salida puede ser extremadamente alto o bajo.

#### SPEAKER SIZE

Selección de acuerdo con el tamaño del altavoz conectado, el rendimiento óptimo.

- Los ajustes de frecuencia y pendiente se definen automáticamente para el crossover del altavoz seleccionado.
- Si se selecciona [NONE] para el siguiente altavoz en [SPEAKER SIZE], el ajuste [X' OVER] del altavoz seleccionado no estará disponible.
  - Crossover de 2 vías: [TWEETER] de [FRONT]/[REAR]/[SUBWOOFER]
  - Crossover de 3 vías: [WOOFER]

#### X' OVER (crossover)

- [FRQ]/[F-HPF FRQ]/[R-HPF FRQ]/[SW LPF FRQ]/[HPF FRQ]/[LPF FRQ]: Ajusta la frecuencia de cruce de los altavoces seleccionados (filtro de paso alto o de paso bajo).
  - Si se selecciona [THROUGH], todas las señales se envían a los altavoces seleccionados.
- [SLOPE]/[F-HPF SLOPE]/[R-HPF SLOPE]/[SW LPF SLOPE]/[HPF SLOPE]/[LPF SLOPE]: Ajusta la pendiente de cruce. Puede seleccionarse solo si se seleccionó un ajuste distinto de [THROUGH] para la frecuencia de cruce.
- [SW LPF PHASE]/[PHASE]: Selecciona la fase de la salida del altavoz de acuerdo con la salida del otro altavoz.
- [GAIN LEFT]/[GAIN RIGHT]/[F-HPF GAIN]/[R-HPF GAIN]/[SW LPF GAIN]/[GAIN]: Ajusta el volumen de salida del altavoz seleccionado.

## Ajustes de audio

### Elementos de ajuste de crossover de 2 vías

[SPEAKER SIZE]		
[FRONT]	[SIZE]	[3.5"]/[4"]/[4.75"]/[5"]/[6.5"]/[6.75"]/[7"]/[4×6]/[5×7]/[6×8]/[6×9]/[7×10]
	[TWEETER]	[SMALL]/[MIDDLE]/[LARGE]/[NONE] (no conectado)
[REAR]*1		[3.5"]/[4"]/[4.75"]/[5"]/[6.5"]/[6.75"]/[7"]/[4×6]/[5×7]/[6×8]/[6×9]/[7×10]/[NONE] (no conectado)
[SUBWOOFER]*2		[6.5"]/[8"]/[10"]/[12"]/[15" OVER]/[NONE] (no conectado)
[X' OVER]		
[TWEETER]	[FRQ]	[1KHZ]/[1.6KHZ]/[2.5KHZ]/[4KHZ]/[5KHZ]/[6.3KHZ]/[8KHZ]/[10KHZ]/[12.5KHZ]
	[GAIN LEFT]	[−08DB] a [00DB]
	[GAIN RIGHT]	[−08DB] a [00DB]
[FRONT HPF]	[F-HPF FRQ]	[30HZ]/[40HZ]/[50HZ]/[60HZ]/[70HZ]/[80HZ]/[90HZ]/[100HZ]/[120HZ]/[150HZ]/[180HZ]/[220HZ]/[250HZ]/[THROUGH]
	[F-HPF SLOPE]	[−06DB]/[−12DB]/[−18DB]/[−24DB]
	[F-HPF GAIN]	[−08DB] a [00DB]
[REAR HPF]*1	[R-HPF FRQ]	[30HZ]/[40HZ]/[50HZ]/[60HZ]/[70HZ]/[80HZ]/[90HZ]/[100HZ]/[120HZ]/[150HZ]/[180HZ]/[220HZ]/[250HZ]/[THROUGH]
	[R-HPF SLOPE]	[−06DB]/[−12DB]/[−18DB]/[−24DB]
	[R-HPF GAIN]	[−08DB] a [00DB]

[SUBWOOFER LPF]*2	[SW LPF FRQ]	[30HZ]/[40HZ]/[50HZ]/[60HZ]/[70HZ]/[80HZ]/[90HZ]/[100HZ]/[120HZ]/[150HZ]/[180HZ]/[220HZ]/[250HZ]/[THROUGH]
	[SW LPF SLOPE]	[−06DB]/[−12DB]/[−18DB]/[−24DB]
	[SW LPF PHASE]	[REVERSE] (180°) / [NORMAL] (0°)
	[SW LPF GAIN]	[−08DB] a [00DB]

### Elementos de ajuste de crossover de 3 vías

[SPEAKER SIZE]		
[TWEETER]	[SMALL]/[MIDDLE]/[LARGE]	
[MID RANGE]		[3.5"]/[4"]/[4.75"]/[5"]/[6.5"]/[6.75"]/[7"]/[4×6]/[5×7]/[6×8]/[6×9]
[WOOFER]*2		[6.5"]/[8"]/[10"]/[12"]/[15" OVER]/[NONE] (no conectado)
[X' OVER]		
[TWEETER]	[HPF FRQ]	[1KHZ]/[1.6KHZ]/[2.5KHZ]/[4KHZ]/[5KHZ]/[6.3KHZ]/[8KHZ]/[10KHZ]/[12.5KHZ]
	[SLOPE]	[−06DB]/[−12DB]
	[PHASE]	[REVERSE] (180°) / [NORMAL] (0°)
	[GAIN]	[−08DB] a [00DB]

## Ajustes de audio

[MID RANGE]	[HPF FRQ]	[30HZ]/[40HZ]/[50HZ]/[60HZ]/[70HZ]/[80HZ]/[90HZ]/ [100HZ]/[120HZ]/[150HZ]/[180HZ]/[220HZ]/[250HZ]/ [THROUGH]
	[HPF SLOPE]	[−06DB]/[−12DB]
	[LPF FRQ]	[1KHZ]/[1.6KHZ]/[2.5KHZ]/[4KHZ]/[5KHZ]/[6.3KHZ]/ [8KHZ]/[10KHZ]/[12.5KHZ]/[THROUGH]
	[LPF SLOPE]	[−06DB]/[−12DB]
	[PHASE]	[REVERSE] (180°)/[NORMAL] (0°)
	[GAIN]	[−08DB] a [00DB]
[WOOFER]*2	[LPF FRQ]	[30HZ]/[40HZ]/[50HZ]/[60HZ]/[70HZ]/[80HZ]/[90HZ]/ [100HZ]/[120HZ]/[150HZ]/[180HZ]/[220HZ]/[250HZ]/ [THROUGH]
	[SLOPE]	[−06DB]/[−12DB]
	[PHASE]	[REVERSE] (180°)/[NORMAL] (0°)
	[GAIN]	[−08DB] a [00DB]

\*1 Se visualiza sólo cuando [SPK/PRE OUT] se ajusta a [REAR/REAR]. (Página 31)

\*2 Se visualiza sólo cuando [SUBWOOFER SET] se ajusta a [ON]. (Página 29)

## Ajustes de la alineación del tiempo digital

La Alineación de Tiempo Digital ajusta el tiempo de retardo de la salida de los altavoces creando un entorno más adecuado para su vehículo.

- Para obtener más información, consulte "Cómo determinar automáticamente el tiempo de retraso" en la página 34.

### [DTA SETTINGS]

[POSITION]	Selecciona su posición de escucha (punto de referencia). [ALL]: Sin compensación ; [FRONT RIGHT]: Asiento delantero derecho ; [FRONT LEFT]: Asiento delantero izquierdo ; [FRONT ALL]: Asientos delanteros • [FRONT ALL] se visualiza sólo cuando [X ' OVER TYPE] se ajusta a [2-WAY]. (Página 30)
[DISTANCE]*1	[0FT] a [20.01FT]: Ajusta con precisión la distancia a compensar.
[GAIN]*1	[−8DB] a [0DB]: Ajusta con precisión el volumen de salida del altavoz seleccionado.
[DTA RESET]	[YES]: Restablece los ajustes ([DISTANCE] y [GAIN]) de la posición seleccionada en [POSITION] a sus valores predeterminados ; [NO]: Se cancela.
[CAR SETTINGS]	Identifica su tipo de automóvil y la ubicación del altavoz trasero para realizar el ajuste de [DTA SETTINGS].
[CAR TYPE]	[COMPACT]/[FULL SIZE CAR]/[WAGON]/[MINIVAN]/[SUV]/ [MINIVAN(LONG)]: Selecciona el tipo de vehículo ; [OFF]: Sin compensación.
[R-SP LOCATION]*2	Selecciona la ubicación de los altavoces traseros en su vehículo para calcular la distancia mayor desde la posición de escucha seleccionada (punto de referencia). • [DOOR]/[REAR DECK]: Solo se puede seleccionar si se seleccionó previamente [CAR TYPE] como [OFF], [COMPACT], [FULL SIZE CAR], [WAGON] o [SUV]. • [2ND ROW]/[3RD ROW]: Solo se puede seleccionar si se seleccionó previamente [CAR TYPE] como [MINIVAN] o [MINIVAN(LONG)].

\*1, \*2: (consulte la página 34)

## Ajustes de audio

### Cómo determinar automáticamente el tiempo de retraso

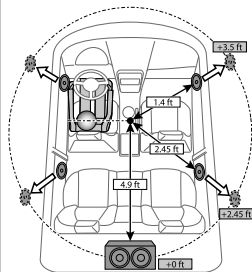

Si especifica la distancia a cada altavoz desde la posición de escucha actualmente establecida, el tiempo de retraso se calcula automáticamente.

- 1 Configure **[POSITION]** y determine la posición de escucha como punto de referencia (el punto de referencia para **[FRONT ALL]** estará en el centro entre la derecha e izquierda de los asientos delanteros).
- 2 Mida las distancias desde el punto de referencia hacia los altavoces.
- 3 Calcule la distancia entre el altavoz más alejado (subwoofer en la ilustración) y otros altavoces.
- 4 Ajuste la **[DISTANCE]** calculada en el paso 3 para cada uno de los altavoces.
- 5 Ajuste **[GAIN]** para cada uno de los altavoces.

Ejemplo: Cuando se seleccionó **[FRONT ALL]** como la posición de escucha

\*1 Antes de hacer un ajuste, seleccione el altavoz:

Cuando se ha seleccionado crossover de 2 vías:

**[FRONT LEFT]/[FRONT RIGHT]/[REAR LEFT]/[REAR RIGHT]/[SUBWOOFER]:**

— Solo se puede seleccionar **[REAR LEFT]**, **[REAR RIGHT]** y **[SUBWOOFER]** si se seleccionó previamente un ajuste distinto de **[NONE]** para **[REAR]** y **[SUBWOOFER]** de **[SPEAKER SIZE]**. (Página 32)

Cuando se ha seleccionado crossover de 3 vías:

**[TWEETER LEFT]/[TWEETER RIGHT]/[MID LEFT]/[MID RIGHT]/[WOOFER]:**

— Solo se puede seleccionar **[WOOFER]** si se seleccionó previamente un ajuste distinto de **[NONE]** para **[WOOFER]** de **[SPEAKER SIZE]**. (Página 32)

\*2 Se visualiza solo cuando **[X ' OVER TYPE]** se ha ajustado a **[2-WAY]** (página 30) y se ha seleccionado un ajuste distinto de **[NONE]** para **[REAR]** de **[SPEAKER SIZE]**. (Página 32)

## Ajustes de visualización

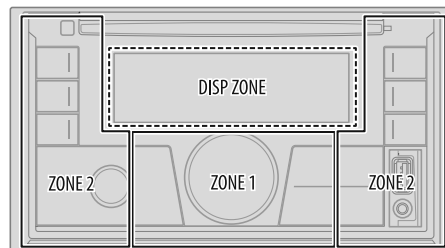

Identificación de zonas para los ajustes de brillo

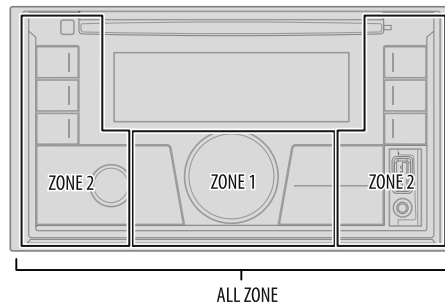

Identificación de zonas para los ajustes de color



## Ajustes de visualización

- 1 Pulse y mantenga pulsado ·MENU.
- 2 Gire la rueda de volumen para seleccionar un elemento (consulte la siguiente tabla) y, a continuación, pulse la rueda.
- 3 Repita el paso 2 hasta que se seleccione o active el elemento que desee o siga las instrucciones indicadas en el elemento seleccionado.
- 4 Pulse ·MENU para salir.

Para volver al elemento de ajuste anterior, pulse /↶.

Predeterminado: **[XX]**

<b>[DISPLAY]</b>	
<b>[DIMMER]</b>	<p>Oscurce la iluminación.</p> <p><b>[OFF]</b>: El dimmer está desactivado. El brillo cambia a la configuración <b>[DAY]</b>.</p> <p><b>[ON]</b>: El dimmer está activado. El brillo cambia a la configuración <b>[NIGHT]</b>. (Consulte a continuación ajustes de <b>[BRIGHTNESS]</b>*)</p> <p><b>[DIMMER TIME]</b>: Fije la hora para activar y desactivar el dimmer.</p> <ol style="list-style-type: none"><li>1 Gire la rueda de volumen para ajustar el tiempo de activación <b>[ON]</b> y, a continuación, pulse la rueda.</li><li>2 Gire la rueda de volumen para ajustar el tiempo de desactivación <b>[OFF]</b> y, a continuación, pulse la rueda. (Predeterminado: <b>[ON]</b>: <b>[PM6:00]</b> ; <b>[OFF]</b>: <b>[AM6:00]</b>)</li></ol> <p><b>[DIMMER AUTO]</b>: El dimmer se enciende y se apaga automáticamente cuando se apagan o encienden los faros del vehículo.*1</p>
<b>[BRIGHTNESS]</b>	<p>Ajuste separadamente el brillo para uso diurno y nocturno.</p> <ol style="list-style-type: none"><li>1 <b>[DAY]/[NIGHT]</b>: Selecciona ajuste diurno o nocturno.</li><li>2 Selecciona una zona. (Véase la ilustración en la página 34.)</li><li>3 <b>[LEVEL 00]</b> a <b>[LEVEL 31]</b>: Ajusta el nivel de brillo.</li></ol>

<b>[TEXT SCROLL]*2</b>	<p><b>[SCROLL ONCE]</b>: Desplaza una vez la información en pantalla. ;</p> <p><b>[SCROLL AUTO]</b>: El desplazamiento se repite a intervalos de 5 segundos. ;</p> <p><b>[SCROLL OFF]</b>: Se cancela.</p>
------------------------	--

<b>[FORMAT]*3</b>	<p>La siguiente información se muestra en la pantalla suplementaria cuando se conecta un dispositivo Bluetooth. (Página 38)</p> <p><b>[BATT/SIGNAL]</b>: Muestra el nivel de la batería y la intensidad de la señal. ;</p> <p><b>[DATE]</b>: Muestra la fecha.</p>
-------------------	--

\*1 Se requiere la conexión del cable de control de iluminación. (Página 44)

\*2 Algunos caracteres o símbolos no se mostrarán correctamente (o aparecerán en blanco).

\*3 La funcionalidad depende del tipo de teléfono en uso.

## Ajustes de visualización

[COLOR]	
[PRESET]	<p>Selección por separado los colores de iluminación para los botones en diferentes zonas.</p> <ol style="list-style-type: none"><li>1 Selección una zona ([ZONE 1], [ZONE 2], [ALL ZONE]). (Véase la ilustración en la página 34.)</li><li>2 Seleccione un color para la zona seleccionada.<ul style="list-style-type: none"><li>• [COLOR 01] a [COLOR 49]</li><li>• [USER]: Se muestra el color que ha creado para [DAY COLOR] o [NIGHT COLOR].</li><li>• [COLOR FLOW01] a [COLOR FLOW03]: El color cambia según las velocidades.</li><li>• [CRYSTAL]/[FLOWER]/[FOREST]/[GRADATION]/[OCEAN]/[RELAX]/[SUNSET]: Se muestra el patrón del color seleccionado.* (Puede seleccionarse sólo si se selecciona [ALL ZONE] en el paso 1.)</li></ul></li></ol>
[DAY COLOR]	<p>Guarda sus propios colores de iluminación de día y de noche para las diferentes zonas.</p> <ol style="list-style-type: none"><li>1 Selección una zona ([ZONE 1], [ZONE 2]). (Véase la ilustración en la página 34.)</li><li>2 [RED]/[GREEN]/[BLUE]: Seleccione un color primario.</li><li>3 [00] a [31]: Seleccione el nivel.</li></ol> <p>Repita los pasos 2 y 3 para todos los colores primarios.</p> <ul style="list-style-type: none"><li>• Su ajuste se guarda en [USER] para [PRESET].</li><li>• [NIGHT COLOR] o [DAY COLOR] cambian al encender o apagar los faros de su vehículo.</li></ul>
[NIGHT COLOR]	
[COLOR GUIDE]	<p>[ON]: El color de iluminación de [ZONE 1] y [ZONE 2] cambia a blanco cuando se realizan ajustes en el menú y búsqueda de lista, excepto en el modo de ajuste de color.; [OFF]: Se cancela.</p>

\* Si se selecciona uno de estos patrones de color, el color de la iluminación de [ZONE 1] y [ZONE 2] cambiará al color predeterminado.

## Referencias

### Mantenimiento

#### Limpieza de la unidad

Limpie la suciedad de la placa frontal con un paño suave o paño de silicona seco.

#### Cómo manipular los discos

- No toque la superficie de grabación del disco.
- No pegue cinta etc. sobre el disco ni utilice un CD con cinta pegada sobre él.
- No utilice accesorios para el disco.
- Limpie desde el centro del disco hacia el exterior.
- Limpie el disco con un paño seco o de silicona. No utilice disolventes.
- Cuando extraiga un disco de esta unidad, hágalo en sentido horizontal.
- Antes de insertar un disco, quite las rebabas de los bordes del orificio central y del borde exterior.

### Más información

Para: — Últimas actualizaciones de firmware y lista de los últimos elementos compatibles  
— Aplicación original JVC  
— Cualquier otra información más reciente

Visite <[www.jvc.net/cs/car/](http://www.jvc.net/cs/car/)>.

#### General

- Esta unidad puede reproducir sólo los siguientes CD:



- **Reproducción DualDisc:** El lado no DVD de un "DualDisc" no es compatible con la norma "Compact Disc Digital Audio". Por consiguiente, no se recomienda usar en este producto, el lado no DVD de un DualDisc.
- Para obtener información detallada y notas acerca de los archivos de audio que pueden reproducirse, visite <[www.jvc.net/cs/car/audiofile/](http://www.jvc.net/cs/car/audiofile/)>.

## Referencias

### Archivos reproducibles

- Archivos de audio que pueden reproducirse:

Para discos:

KW-R940BTS: MP3 (.mp3), WMA (.wma), AAC (.aac)

Para el dispositivo de clase de almacenamiento masivo USB:

MP3 (.mp3), WMA (.wma), AAC (.aac), AAC (.m4a), WAV (.wav), FLAC (.flac)

- Medio de disco reproducible: CD-R/CD-RW/CD-ROM
- Formato de archivo de disco reproducible: ISO 9660 Nivel 1/2, Joliet, nombre de archivo largo
- Sistema de archivos del dispositivo USB reproducible: FAT12, FAT16, FAT32

Aunque los archivos de audio cumplan con los criterios mencionados arriba, la reproducción podría no ser posible dependiendo de los tipos o condiciones del medio o dispositivos.

El archivo AAC (.m4a) contenido en un CD codificado por iTunes no puede reproducirse en esta unidad.

### Discos no reproducibles

- Discos que no son redondos.
- Discos con la superficie de grabación pintada o discos sucios.
- Discos grabables/reescribibles que no hayan sido finalizados.
- CD de 8 cm. Si intenta insertarlo con un adaptador podrán causar fallos de funcionamiento.

### Acerca de los dispositivos USB

- No es posible conectar un dispositivo USB a través de un concentrador USB.
- La conexión con un cable de más de 5 m de largo puede ocasionar una reproducción anormal.
- Esta unidad no puede reconocer ningún dispositivo USB cuyo régimen sea distinto de 5 V y que exceda de 1,5 A.

### Acerca del iPod/iPhone

- Made for
  - iPod touch (6th generation)
  - iPhone 5S, 6, 6 Plus, 6S, 6S Plus, SE, 7, 7 Plus, 8, 8 Plus, X, XS, XS MAX, XR (iOS 12.1 o posterior)
- No se puede navegar a través de archivos de video en el menú "Videos" en [HEAD MODE].
- El orden de canciones mostrado en el menú de selección de esta unidad puede diferir del que se encuentra en el iPod/iPhone.
- El iPod no se puede utilizar si se visualiza "JVC" o "✓" en el iPod.
- Según la versión del sistema operativo del iPod/iPhone, algunas funciones podrían no estar disponibles en esta unidad.

### Acerca de Pandora

- Pandora está disponible sólo en algunos países. Para obtener más información, visite <[www.pandora.com/legal](http://www.pandora.com/legal)>.
- Debido a que el servicio de radio por Internet Pandora es de un tercero, las especificaciones se encuentran sujetas a cambios sin previo aviso. Por consiguiente, la compatibilidad podría verse afectada, y alguno o todos los servicios podrían dejar de estar disponibles.
- Algunas funciones de Pandora no están disponibles desde esta unidad.
- Si tiene alguna duda sobre el uso de esta aplicación, póngase en contacto con <[pandora-support@pandora.com](mailto:pandora-support@pandora.com)>.

### Acerca de Spotify

- La aplicación Spotify es compatible con:
  - iPhone 5S, 6, 6 Plus, 6S, 6S Plus, SE, 7, 7 Plus, 8, 8 Plus, X, XS, XS MAX, XR (iOS 12.1 o posterior)
  - iPod touch (6th generation)
  - Android OS 4.0.3 o posterior
- Debido a que Spotify es un servicio de terceros, las especificaciones se encuentran sujetas a cambios sin previo aviso. Por consiguiente, la compatibilidad podría verse afectada, y alguno o todos los servicios podrían dejar de estar disponibles.
- Algunas funciones de Spotify no están disponibles desde esta unidad.
- Si tiene alguna duda sobre el uso de esta aplicación, póngase en contacto con <[www.spotify.com](http://www.spotify.com)>.

### Acerca de AMAZON ALEXA

- Debido a que Alexa es un servicio de terceros, las especificaciones se encuentran sujetas a cambios sin previo aviso. Por consiguiente, la compatibilidad podría verse afectada, y alguno o todos los servicios podrían dejar de estar disponibles.

## Referencias

### Cambiar la información en pantalla

Cada vez que pulsa  MENU, la información en pantalla cambia.

- Si la información no está disponible o no está registrada, aparecerá "NO TEXT", "NO NAME", u otra información (por ej., nombre de la emisora) o la pantalla quedará en blanco.



Pantalla suplementaria\*1

Pantalla del reloj o Medidor de nivel

- \*1 Si [FORMAT] se ajusta a [BATT/SIGNAL], la fecha será reemplazada por el nivel de la batería y la intensidad de la señal del dispositivo Bluetooth conectado. (Página 35)

Nombre de la fuente	Información en pantalla: Principal (suplementaria)
FM/AM	Frecuencia (Fecha) ➔ Frecuencia (Fecha) con efecto de sincronización de música*2 ➔ vuelta al comienzo  Solo para emisoras del FM Radio Broadcast Data System: Nombre de la emisora/Tipo de programa (Fecha) ➔ Nombre de la emisora/Tipo de programa (Fecha) con efecto de sincronización de música*2 ➔ Radio texto (Fecha) ➔ Radio texto+ (Radio texto+) ➔ Título de la canción (Artista) ➔ Título de la canción (Fecha) ➔ Frecuencia (Fecha) ➔ vuelta al comienzo
CD/USB	Para CD-DA (aplicable solo para KW-R940BTS): Título de la pista (Artista) ➔ Título de la pista (Artista) con efecto de sincronización de música*2 ➔ Título de la pista (Título del disco) ➔ Título de la pista (Fecha) ➔ Tiempo de reproducción (Fecha) ➔ vuelta al comienzo

Nombre de la fuente	Información en pantalla: Principal (suplementaria)
	Para archivos MP3/WMA/AAC/WAV/FLAC: Título de la canción (Artista) ➔ Título de la canción (Artista) con efecto de sincronización de música*2 ➔ Título de la canción (Título del álbum) ➔ Título de la canción (Fecha) ➔ Nombre del archivo (Nombre de la carpeta) ➔ Nombre del archivo (Fecha) ➔ Tiempo de reproducción (Fecha) ➔ vuelta al comienzo
iPod USB/iPod BT	Quando se selecciona [HEAD MODE] (página 10): Título de la canción (Artista) ➔ Título de la canción (Artista) con efecto de sincronización de música*2 ➔ Título de la canción (Título del álbum) ➔ Título de la canción (Fecha) ➔ Tiempo de reproducción (Fecha) ➔ vuelta al comienzo
PANDORA/PANDORA BT	Nombre de la emisora (Fecha) ➔ Nombre de la emisora (Fecha) con efecto de sincronización de música*2 ➔ Compartida/Radio (Fecha) ➔ Título de la canción (Artista) ➔ Título de la canción (Título del álbum) ➔ Título de la canción (Fecha) ➔ Tiempo de reproducción (Fecha) ➔ vuelta al comienzo
SPOTIFY/SPOTIFY BT	Título del contexto (Fecha) ➔ Título del contexto (Fecha) con efecto de sincronización de música*2 ➔ Título de la canción (Artista) ➔ Título de la canción (Título del álbum) ➔ Título de la canción (Fecha) ➔ Tiempo de reproducción (Fecha) ➔ vuelta al comienzo
SIRIUS XM	Número de canal (Estado) ➔ Número de canal (Estado) con efecto de sincronización de música*2 ➔ Nombre del canal (Estado) ➔ Artista (Estado) ➔ Título de la canción (Estado) ➔ Información del contenido (Estado) ➔ Nombre de la categoría (Estado) ➔ Fecha (Estado) ➔ vuelta al comienzo
BT AUDIO/ALEXA	Título de la canción (Artista) ➔ Título de la canción (Artista) con efecto de sincronización de música*2 ➔ Título de la canción (Título del álbum) ➔ Título de la canción (Fecha) ➔ Tiempo de reproducción (Fecha) ➔ vuelta al comienzo
AUX	Nombre de la fuente (Fecha) ➔ Nombre de la fuente (Fecha) con efecto de sincronización de música*2 ➔ vuelta al comienzo

- \*2 Durante el efecto de sincronización de música, el color de iluminación o el nivel de brillo de los botones cambia y se sincroniza con el nivel de música (dependiendo del ajuste de color realizado para [PRESET] en la página 36).



# Localización y solución de problemas

	Síntoma	Solución
General	El sonido no se escucha.	<ul style="list-style-type: none"> <li>Ajuste el volumen al nivel óptimo.</li> <li>Inspeccione los cables y las conexiones.</li> </ul>
	Aparece "MISWIRING CHECK WIRING THEN PWR ON".	Apague la unidad y luego compruebe que los terminales de los cables de altavoz estén correctamente aislados. A continuación, vuelva a encender la unidad.
	Aparece "PROTECTING SEND SERVICE".	Lleve la unidad al centro de servicio más cercano.
	La fuente no se puede seleccionar.	Verifique el ajuste [SOURCE SELECT]. (Página 6)
	El receptor no funciona en absoluto.	Reinicie la unidad. (Página 4)
Radio	No se visualizan los caracteres correctos.	<ul style="list-style-type: none"> <li>Esta unidad visualiza sólo letras mayúsculas, números, y un número limitado de símbolos.</li> <li>Dependiendo del idioma en pantalla que haya seleccionado en (página 6), algunos caracteres podrían no visualizarse correctamente.</li> </ul>
	<ul style="list-style-type: none"> <li>Recepción de radio deficiente.</li> <li>Ruidos estáticos mientras se escucha la radio.</li> </ul>	Conecte firmemente la antena.
CD/USB/iPod	El disco no puede ser expulsado.	Pulse y mantenga pulsado ▲ para forzar la expulsión del disco. Tenga cuidado de no dejar caer el disco cuando sea expulsado.
	Se generan ruidos.	Salte a otra pista o cambie el disco.
	Aparece "IN DISC" y el disco no puede ser expulsado.	Asegúrese de que no hay ningún obstáculo en la ranura de carga cuando se expulsa el disco.
	Aparece "PLEASE EJECT".	Pulse ▲, luego inserte un disco correctamente.

	Síntoma	Solución
CD/USB/iPod	El orden de reproducción no es el que se esperaba.	El orden de reproducción se determina por el orden en que se grabaron los archivos (discos) o por el nombre del archivo (USB).
	El tiempo de reproducción transcurrido no es correcto.	Esto depende del proceso de grabación anterior (disco/USB).
	Aparece "NOT SUPPORT" y se omiten las pistas.	Compruebe que la pista sea de un formato reproducible. (Página 36, 37)
	El mensaje "READING" sigue destellando.	<ul style="list-style-type: none"> <li>No utilice demasiados niveles de jerarquías y carpetas.</li> <li>Vuelva a cargar el disco o vuelva a conectar el dispositivo (USB/iPod/iPhone).</li> </ul>
	Aparece "UNSUPPORTED DEVICE".	<ul style="list-style-type: none"> <li>Verifique si el dispositivo USB conectado es compatible con esta unidad y asegúrese de que los sistemas de archivos estén en formatos compatibles. (Página 37)</li> <li>Vuelva a conectar el dispositivo USB.</li> </ul>
	Aparece "UNRESPONSIVE DEVICE".	Asegúrese de que no exista ningún fallo de funcionamiento en el dispositivo USB y vuelva a conectarlo.
	Aparece "USB HUB IS NOT SUPPORTED".	No es posible conectar un dispositivo USB a través de un concentrador USB a esta unidad.
	Aparece "CANNOT PLAY".	Conecte un dispositivo USB que contenga archivos de audio reproducibles.
	<ul style="list-style-type: none"> <li>La fuente no cambia a "USB" cuando se conecta un dispositivo USB mientras escucha cualquier otra fuente.</li> <li>Aparece "USB ERROR".</li> </ul>	El puerto USB está emitiendo más potencia que el límite de diseño. Apague la alimentación y desconecte el dispositivo USB. A continuación, encienda la alimentación y vuelva a conectar el dispositivo USB. Si con lo anterior no se resuelve el problema, apague la alimentación o vuélvala a encender (o reinicie la unidad) antes de reemplazarlo por otro dispositivo USB.
	El iPod/iPhone no se enciende o no funciona.	<ul style="list-style-type: none"> <li>Verifique la conexión entre esta unidad y el iPod/iPhone.</li> <li>Desconecte y realice el reinicio forzado del iPod/iPhone.</li> </ul>

## Localización y solución de problemas

Síntoma	Solución	
CD/USB/iPod	"LOADING" aparece al acceder al modo búsqueda presionando  .	Esta unidad está preparando todavía la lista de música del iPod/iPhone. Puede que tarde un poco, inténtelo de nuevo más tarde.
	"NO DISC"	Inserte un disco reproducible en la ranura de carga.
	"NO DEVICE"	Conecte un dispositivo (USB/iPod/iPhone) y cambie de nuevo a la fuente USB/iPod/iPhone.
	"MEMORY FULL"	Ha alcanzado el límite máximo de almacenamiento en su iPod/iPhone.
Pandora	"ADD ERROR"	Fracasó la creación de la nueva emisora.
	"CHK DEVICE"	Verifique la aplicación Pandora en su dispositivo.
	"NO SKIPS"	Se ha llegado al límite de saltos.
	"NO STATIONS"	No se pueden encontrar emisoras.
	"STATION LMT"	Se alcanzó el número límite de emisoras registradas. Vuelva a intentarlo después de eliminar emisoras que no necesite de su dispositivo.
	"UPGRADE APP"	Asegúrese de haber instalado la última versión de la aplicación Pandora en su dispositivo.
	"CONNECT ERR"	La comunicación es inestable.
	"RATING ERR"	El registro con el pulgar arriba/abajo ha fracasado debido a conectividad a red insuficiente.
	"THUMBS N/A"	El registro con el pulgar arriba/abajo no está permitido.
"LICENSE ERR"	Está intentando acceder desde un país donde Pandora no está disponible.	

Síntoma	Solución	
Spotify	"DISCONNECTED"	El USB está desconectado de la unidad cabezal. Por favor asegúrese de que el dispositivo esté correctamente conectado a través de USB.
	"CONNECTING"	<ul style="list-style-type: none"> <li>Conectado a través del terminal de entrada USB: El dispositivo está conectado a la unidad cabezal. Por favor espere.</li> <li>Conectado a través de Bluetooth: El Bluetooth está desconectado. Por favor compruebe la conexión Bluetooth y asegúrese de que tanto el dispositivo como la unidad estén emparejados y conectados.</li> </ul>
	"CHECK APP"	La aplicación Spotify no está conectada correctamente, o el usuario no ha iniciado sesión. Finalice la aplicación Spotify y vuélvala a iniciar. A continuación, inicie sesión en su cuenta de Spotify.
Radio SiriusXM®	"CH LOCKED LOCK CODE?"	El canal seleccionado está bloqueado. Para desbloquearlo, ingrese el código de bloqueo correcto. (Página 17)
	"CHAN UNSUB"	Se ha seleccionado un canal al que no está suscrito. Para suscribirse, llame al 1-866-635-2349, en EE. UU., o al 1-877-438-9677, en Canadá. (Página 15)
	"CH UNAVAIL"	Se ha seleccionado un canal que no está disponible. Si desea más información acerca de la línea de canales SiriusXM, visite < <a href="http://www.siriusxm.com">www.siriusxm.com</a> >.
	"CHECK ANTENNA"	Verifique que la antena y su conexión estén en condiciones satisfactorias.
	"CHECK TUNER"	Asegúrese de que el sintonizador para vehículos SiriusXM esté conectado a la unidad.
"NO SIGNAL"	Asegúrese de que la antena esté montada fuera del vehículo.	

## Localización y solución de problemas

Síntoma	Solución	
Radio SiriusXM®	"SUBSCRIPTION UPDATED — PRESS ENTER TO CONTINUE."	Su suscripción ha sido actualizada. Para continuar, pulse la rueda de volumen.
	"CODE ERROR"	Asegúrese de haber ingresado el código de acceso correcto. (Página 17)
	"NO CONTENT"	No existe suficiente contenido para iniciar TuneScan.
	"SCAN CANCEL"	TuneScan ha sido cancelado.
Bluetooth®	No se detecta ningún dispositivo Bluetooth.	<ul style="list-style-type: none"> <li>Vuelva a buscar el dispositivo Bluetooth.</li> <li>Reinicie la unidad. (Página 4)</li> </ul>
	No es posible el emparejamiento de Bluetooth.	<ul style="list-style-type: none"> <li>Asegúrese de haber ingresado el mismo código PIN en la unidad y en el dispositivo Bluetooth.</li> <li>Elimine la información de emparejamiento de la unidad y del dispositivo Bluetooth; a continuación, vuelva a realizar el emparejamiento. (Página 20)</li> </ul>
	Se escucha ruido o eco durante una conversación telefónica.	<ul style="list-style-type: none"> <li>Ajuste la posición del micrófono. (Página 19)</li> <li>Verifique el ajuste [ECHO CANCEL]. (Página 22)</li> </ul>
	La calidad del sonido del teléfono es baja.	<ul style="list-style-type: none"> <li>Reduzca la distancia entre la unidad y el dispositivo Bluetooth.</li> <li>Mueva el automóvil a un lugar donde exista mejor recepción de señal.</li> </ul>
	El método de llamada de voz no funciona.	<ul style="list-style-type: none"> <li>Utilice el método de llamada de voz en un entorno con menos bullicio.</li> <li>Reduzca la distancia al micrófono cuando pronuncia el nombre.</li> <li>Asegúrese de utilizar la misma voz que la etiqueta de voz registrada.</li> </ul>

Síntoma	Solución	
Bluetooth®	El sonido se interrumpe o se omite durante la reproducción de un reproductor de audio Bluetooth.	<ul style="list-style-type: none"> <li>Reduzca la distancia entre la unidad y el reproductor de audio Bluetooth.</li> <li>Apague la unidad y vuelva a encenderla; intente conectar nuevamente.</li> <li>Otros dispositivos Bluetooth pueden estar intentando conectarse a la unidad.</li> </ul>
	No se puede controlar el reproductor de audio Bluetooth conectado.	<ul style="list-style-type: none"> <li>Verifique si el reproductor de audio Bluetooth conectado es compatible con Audio/Video Remote Control Profile (AVRCP). (Consulte las instrucciones del reproductor de audio.)</li> <li>Desconecte y vuelva a conectar el reproductor Bluetooth.</li> </ul>
	"PLEASE WAIT"	La unidad se está preparando para utilizar la función Bluetooth. Si el mensaje no aparece, apague y encienda la unidad; a continuación, vuelva a conectar el dispositivo.
	"NOT SUPPORT"	El teléfono conectado no es compatible con la función de reconocimiento de voz ni con la de transferencia de la guía telefónica.
	"NO ENTRY"/"NO PAIR"	No hay ningún dispositivo registrado conectado/localizado a través de Bluetooth.
	"ERROR"	Inténtelo nuevamente. Si vuelve a aparecer "ERROR", verifique si el dispositivo es compatible con la función que está intentando utilizar.
	"NO INFO"/"NO DATA"	El dispositivo Bluetooth no puede obtener la información de contacto.
	"H/W ERROR"	Reinicie la unidad y vuelva a intentar la operación. Si vuelve a aparecer "H/W ERROR", consulte al centro de servicio más cercano.
	"SWITCHING NG"	Los teléfonos conectados no son compatibles con la función cambio de teléfono.
	La conexión Bluetooth entre el dispositivo Bluetooth y la unidad es inestable.	Elimine de la unidad el dispositivo Bluetooth registrado no utilizado. (Página 24)

## Localización y solución de problemas

Síntoma	Solución
Alexa no responde a las entradas de voz.	La nube de Amazon no pudo analizar la entrada de voz.
Respuesta incorrecta de Alexa.	Alexa no me entiende o no capta toda mi petición o frase. Por favor intente de nuevo. (Página 27, 28)
“DISCONNECTED”	Asegúrese de conectar su smartphone a la unidad a través de Bluetooth. (Página 19)
No se puede conectar o volver a conectar a la aplicación móvil de Alexa.	<ul style="list-style-type: none"><li>Asegúrese de que el dispositivo de audio esté conectado a través de Bluetooth. Seleccione el dispositivo de audio desde [AUDIO SELECT] en [BT MODE]. (Página 24)</li><li>Repita el proceso One-Time Setup. Consulte “Cómo configurar por primera vez” en la página 26</li><li>Apague la unidad y vuelva a encenderla; intente conectar nuevamente.</li><li>En el dispositivo iOS, asegúrese de seleccionar la fuente ALEXA o la fuente iPod BT.</li></ul>

### Si experimenta problemas, intente lo siguiente:

- 1 Verifique la LOCALIZACIÓN Y SOLUCIÓN DE PROBLEMAS
- 2 Reinicialice la unidad (página 4)
- 3 Llame al (solo EE.UU.)  
Llame al: 1-800-252-5722 (o) visite: <<http://www.jvc.com>>

## Instalación/Conexión

Esta sección es para los instaladores profesionales.  
Para fines de seguridad, deje que un profesional realice el cableado y el montaje. Consulte con un distribuidor de productos de audio para automóviles.

### ▲ ADVERTENCIA

- La unidad puede utilizarse solamente con una fuente de alimentación de 12 V CC con negativo a masa.
- Desconecte el terminal negativo de la batería antes de realizar el cableado y el montaje.
- Para evitar un cortocircuito, no conecte el cable de la batería (amarillo) ni el cable de encendido (rojo) al chasis del vehículo o cable de conexión a masa (negro).
- Para evitar cortocircuitos:
  - Utilice una cinta de vinilo para aislar los cables no conectados.
  - Asegúrese de volver a conectar a masa esta unidad al chasis del automóvil después de la instalación.
  - Para proteger los cables, asegúrelos con abrazaderas de cables y con una cinta de vinilo, enrolle los cables que entran en contacto con partes metálicas.

### ▲ PRECAUCIÓN

- Instale esta unidad en la consola de su vehículo. No toque las partes metálicas de la unidad durante o un poco después del uso de la unidad. Las partes metálicas, tales como el disipador de calor o la carcasa, pueden estar muy calientes.
- No conecte los cables  de los altavoces al chasis del vehículo, al cable de conexión a masa (negro) o en paralelo.
- Conecte altavoces con una potencia máxima de más de 50 W. Si la potencia máxima de los altavoces es inferior a 50 W, cambie el ajuste [AMP GAIN] para evitar daños en los mismos. (Página 30)
- Monte la unidad a un ángulo de menos de 30°.
- Si el mazo de conductores de su vehículo no dispone de terminal de encendido, conecte el cable de encendido (rojo) al terminal de la caja de fusibles del vehículo, el cual suministrará una alimentación de 12 V CC y podrá conectarse y desconectarse mediante la llave de encendido.
- Mantenga todos los cables alejados de las partes metálicas disipadoras de calor.
- Después de instalar la unidad, compruebe que las lámparas de freno, las luces intermitentes, el limpiaparabrisas, etc. funcionen satisfactoriamente.
- Si se funde el fusible, en primer lugar asegúrese de que los cables no estén en contacto con el chasis del vehículo y, a continuación, reemplace el fusible usado por otro del mismo régimen.

## Instalación/Conexión

### Lista de piezas para la instalación

- (A) Mazo de conductores (×1)

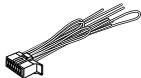

- (B) Tornillo de cabeza plana, M5 × 8 mm (M5 × 3/8 pulgada) (×8)



- (C) Tornillo de cabeza esférica, M5 × 8 mm (M5 × 3/8 pulgada) (×8)



### Procedimiento básico

- 1 Quite la llave del interruptor de encendido; después, desconecte el terminal  $\ominus$  de la batería del automóvil.
- 2 Conecte los cables correctamente.  
Consulte "Conexión del cableado" en la página 44
- 3 Instale la unidad en su automóvil.  
Consulte lo siguiente "Instalación de la unidad (montaje en el tablero)".
- 4 Conecte el terminal  $\ominus$  de la batería del automóvil.
- 5 Pulse SOURCE  $\curvearrowright$  para encender la unidad.
- 6 Reinicie la unidad. (Página 4)

### Instalación de la unidad (montaje en el tablero)

Instálelo sobre los soportes para coche utilizando tornillos suministrados (B) o (C). Los orificios de los tornillos difieren entre los modelos de coches.

Prepare el cableado necesario. (Página 44)

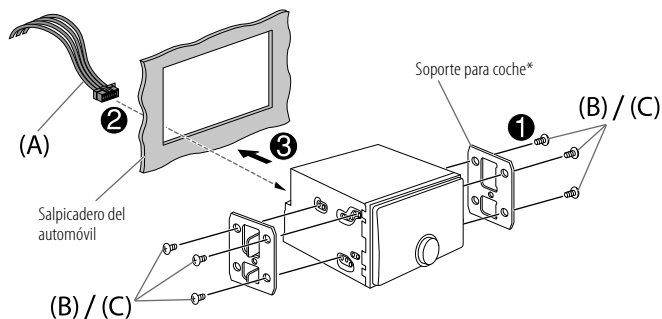

\* Solo para fines ilustrativos.



Utilice solo los tornillos especificados. El uso de tornillos incorrectos puede dañar la unidad.



## Conexión del cableado

### IMPORTANTE

Se recomienda instalar la unidad con un mazo de cables disponible en el mercado que sea adecuado para su automóvil y, para fines de seguridad, deje esta tarea en manos de profesionales. Consulte con un distribuidor de productos de audio para automóviles.

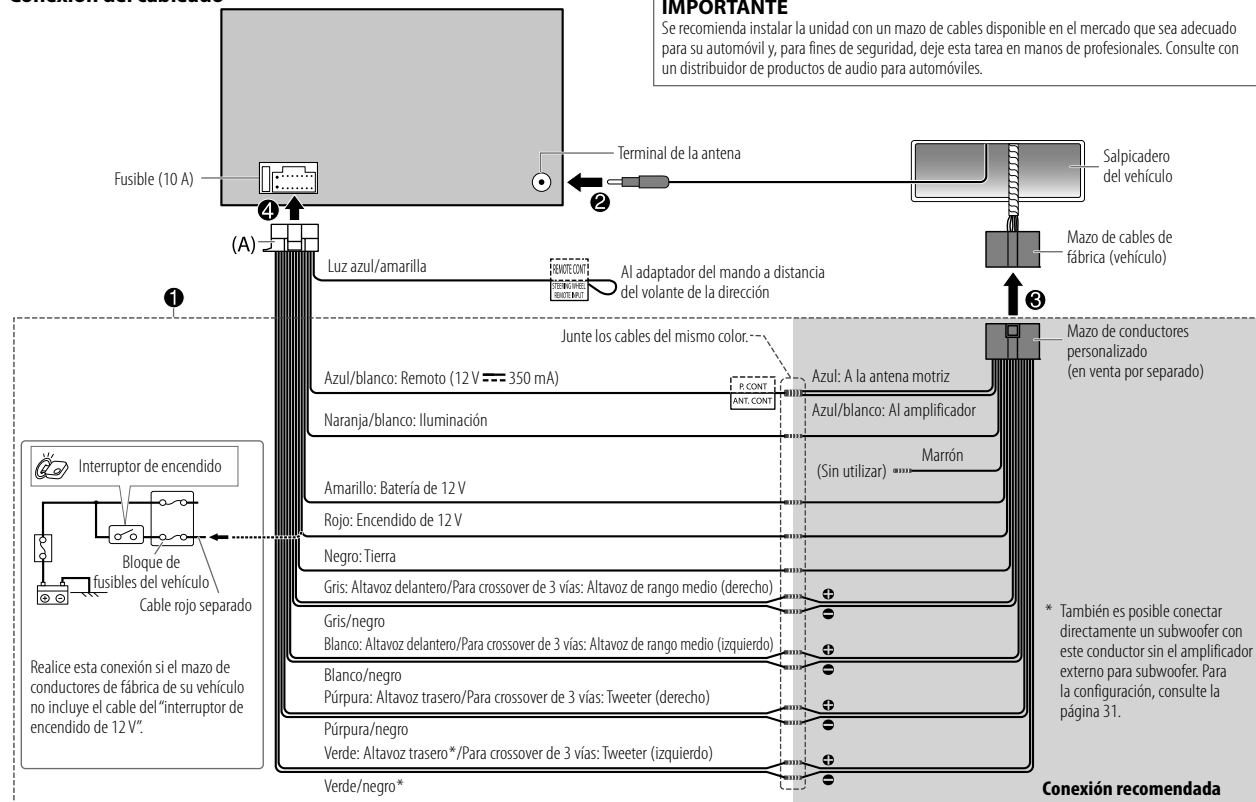

## Instalación/Conexión

### Conecte los componentes externos

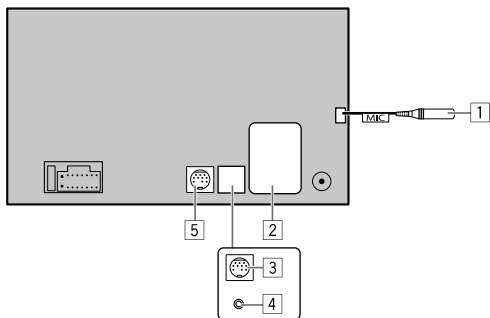

#### No. Pieza

- 1 Para KW-X840BTS: MIC (terminal de entrada de micrófono) (página 19)
- 2 Terminales de salida (Consulte lo siguiente "Conecte los amplificadores externos a través de los terminales de salida".)
- 3 Para KW-X840BTS:  
Puerto de expansión (12V  $\equiv$  500 mA): Al sintonizador para vehículos SiriusXM opcional (disponible en el mercado). (Página 15)
- 4 Para KW-R940BTS: Jack de entrada de micrófono (página 19)
- 5 Para KW-R940BTS:  
Puerto de expansión (12V  $\equiv$  500 mA): Al sintonizador para vehículos SiriusXM opcional (disponible en el mercado). (Página 15)

### Conecte los amplificadores externos a través de los terminales de salida

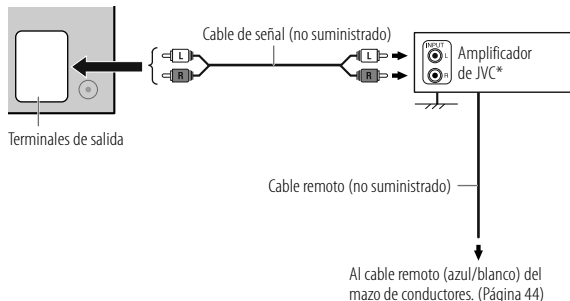

\* Para evitar daños a la unidad, conecte firmemente el cable de conexión a masa del amplificador al chasis del vehículo.

Terminales de salida	Crossover de 2 vías	Crossover de 3 vías
REAR:	Salida posterior	Salida del tweeter
FRONT:	Salida frontal	Salida de rango medio
SW:	Salida del subwoofer	Salida del woofer

# Especificaciones

Sintonizador	FM	Gama de frecuencias	87,9 MHz — 107,9 MHz (pasos de 200 kHz) 87,5 MHz — 108,0 MHz (pasos de 50 kHz)
		Sensibilidad útil (Relación señal/ruido = 26 dB)	8,2 dBf (0,71 $\mu$ V/75 $\Omega$ )
		Sensibilidad de silenciamiento (DIN S/N = 46 dB)	17,2 dBf (2,0 $\mu$ V/75 $\Omega$ )
		Respuesta de frecuencia ( $\pm 3$ dB)	30 Hz — 15 kHz
		Relación señal a ruido (MONO)	64 dB
		Separación estéreo (1 kHz)	40 dB
	AM	Gama de frecuencias	530 kHz — 1 700 kHz (pasos de 10 kHz) 531 kHz — 1 611 kHz (pasos de 9 kHz)
	Sensibilidad útil (Relación señal/ruido = 20 dB)	29 dB $\mu$ (28,2 $\mu$ V)	

Reproductor de CD	KW-R940BTS:	
	Diodo láser	GaAlAs
	Filtro digital (D/A)	8 veces sobremuestreo
	Velocidad de giro	500 rpm — 200 rpm (CLV)
	Fluctuación y trémolo	Por debajo del límite medible
	Respuesta de frecuencia ( $\pm 1$ dB)	20 Hz — 20 kHz
	Distorsión armónica total (1 kHz)	0,01 %
	Relación señal a ruido (1 kHz)	96 dB
	Gama dinámica	91 dB
	Separación de canales	90 dB
	MP3 decodificado	Compatible con MPEG-1/2 Audio Layer-3
WMA decodificado	Compatible con Windows Media Audio	
AAC decodificado	Archivos AAC-LC ".aac"	

USB	Estándar USB	USB 1.1, USB 2.0 (Alta velocidad)
	Dispositivos compatibles	Clase de almacenamiento masivo
	Sistema de archivos	FAT12/16/32
	Corriente máxima de alimentación	5 V CC $\leq$ 1,5 A
	Convertidor de filtro digital (D/A)	24 Bit
	Respuesta de frecuencia ( $\pm 1$ dB)	20 Hz — 20 kHz
	Relación señal a ruido (1 kHz)	KW-R940BTS: 98 dB KW-X840BTS: 99 dB
	Gama dinámica	93 dB
	Separación de canales	KW-R940BTS: 91 dB KW-X840BTS: 90 dB
	MP3 decodificado	Compatible con MPEG-1/2 Audio Layer-3
WMA decodificado	Compatible con Windows Media Audio	
AAC decodificado	Archivos AAC-LC ".aac", ".m4a"	
WAV decodificado	PCM lineal	
FLAC decodificado	Archivo FLAC, hasta 24bit /96 kHz	
Auxiliar	Respuesta de frecuencia ( $\pm 3$ dB)	20 Hz — 20 kHz
	Voltaje de entrada máximo	1 000 mV
	Impedancia de entrada	30 k $\Omega$



## Especificaciones

Bluetooth	Versión	Bluetooth V4.2
	Gama de frecuencias	2,402 GHz — 2,480 GHz
	Potencia de salida RF (E.I.R.P.)	+4 dBm (MAX), potencia clase 2
	Alcance máximo de comunicación	En línea recta, aproximadamente 10 m (32,8 pies)
	Emparejamiento	SSP (Emparejamiento simple y seguro)
Perfil	HFP1.7.1 (Perfil manos libres) A2DP (Perfil Avanzado de Distribución de Audio) AVRCP 1.6.1 (Perfil de mando a distancia de Audio/Video) PBAP (Perfil de acceso a la guía telefónica) SPP (Perfil del puerto en serie)	

Audio	Potencia de salida máxima	50 W × 4 ó 50 W × 2 + 50 W × 1 (Subwoofer = 4 Ω)
	Potencia en todo el ancho de banda (a menos del 1 % THD)	22 W × 4
	Impedancia del altavoz	4 Ω — 8 Ω
	Nivel de salida de preamplificador/carga	KW-R940BTS: 4 000 mV/10 kΩ  KW-X840BTS: 2 500 mV/10 kΩ
	Impedancia de salida de preamplificador	≤ 600 Ω

General	Voltaje de trabajo	Batería de 12V CC para vehículos
	Tamaño de instalación (An × Al × F)	KW-R940BTS: 178 mm × 100 mm × 156 mm (7-1/16 pulgada × 3-15/16 pulgada × 6-3/16 pulgada)  KW-X840BTS: 178 mm × 100 mm × 100 mm (7-1/16 pulgada × 3-15/16 pulgada × 3-15/16 pulgada)
	Peso neto (incluyendo placa embellecedora, manguito de montaje)	KW-R940BTS: 1,4 kg (3,1 lbs)  KW-X840BTS: 0,8 kg (1,8 lbs)

Sujeto a cambios sin previo aviso.





- Microsoft and Windows Media are either registered trademarks or trademarks of Microsoft Corporation in the United States and/or other countries.
- Use of the Made for Apple badge means that an accessory has been designed to connect specifically to the Apple product(s) identified in the badge and has been certified by the developer to meet Apple performance standards. Apple is not responsible for the operation of this device or its compliance with safety and regulatory standards. Please note that the use of this accessory with an Apple product may affect wireless performance.
- Apple, iPhone, iPod, iPod touch, iTunes, and Lightning are trademarks of Apple Inc., registered in the U.S. and other countries.
- ©2019 Pandora Media, LLC. All rights reserved. PANDORA, the PANDORA logo, and the Pandora trade dress are trademarks or registered trademarks of Pandora Media, LLC. Used with permission.
- SPOTIFY and the Spotify logo are among the registered trademarks of Spotify AB.
- Sirius, XM and all related marks and logos are trademarks of Sirius XM Radio Inc. All rights reserved.
- Android is a trademark of Google LLC.
- The Bluetooth® word mark and logos are registered trademarks owned by Bluetooth SIG, Inc. and any use of such marks by JVCKENWOOD Corporation is under license. Other trademarks and trade names are those of their respective owners.
- Amazon Alexa is not available in all languages and countries.
- Amazon, Alexa and all related logos are trademarks of Amazon.com, Inc. or its affiliates.

