



BOSCH

Invented for life



DISHWASHER USE & CARE MANUAL

GUIDE D'ENTRETIEN DU LAVE-VAISSELLE

MANUAL DE USO Y CUIDADO PARA LAVADORA DE PLATOS

Congratulations and thank you from Bosch!

Thank you for selecting a Bosch dishwasher. You have joined the many consumers who demand quiet and superior performance from their dishwashers.

This manual was written with your safety and convenience in mind, and the information contained herein is very important. We highly recommend that you read this manual before you use your dishwasher for the first time.

To learn more about your dishwasher and available accessories, as well as many other top quality Bosch appliances, visit our website at:

www.bosch-home.com/us (U.S.A)
OR
www.bosch-appliances.ca (Canada)

If you have any questions or comments, please contact us at: 1-800-944-2904 or write to us at:

BSH Home Appliances Corporation
5551 McFadden Avenue
Huntington Beach, CA 92649

The following illustrations represent some of the models included in this manual. Please note that the designs vary slightly depending on the model.

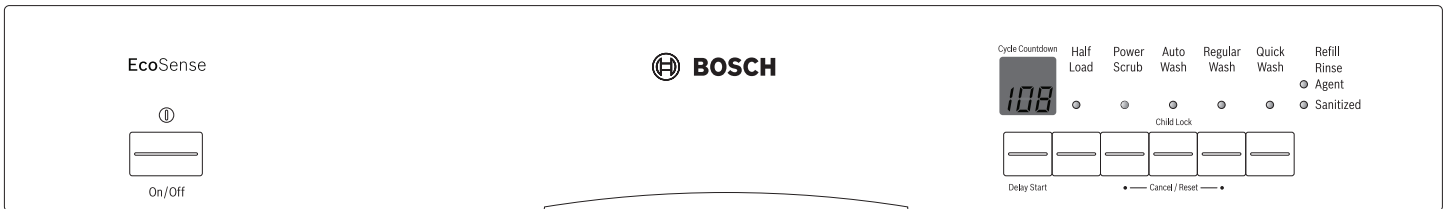

FRONT CONTROL

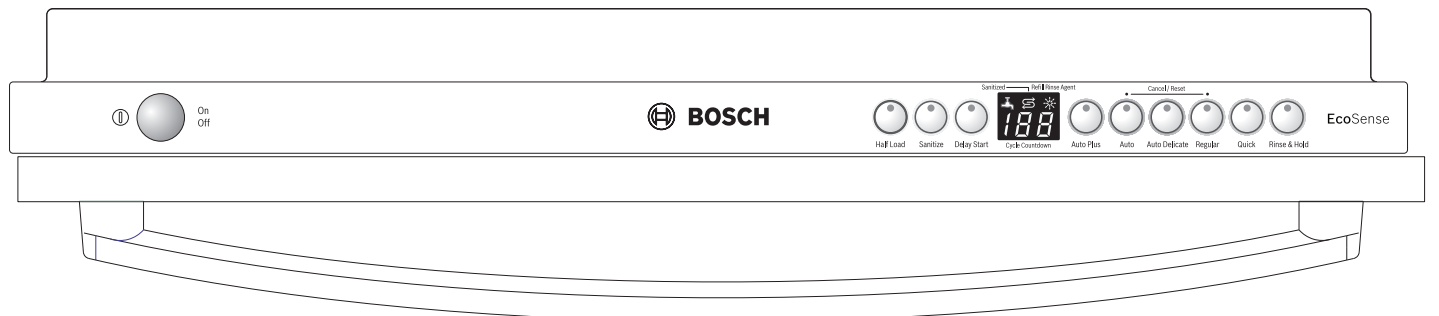
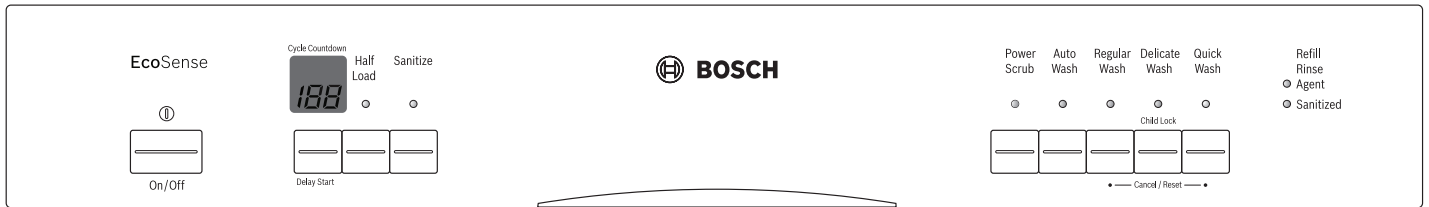

TOP CONTROL

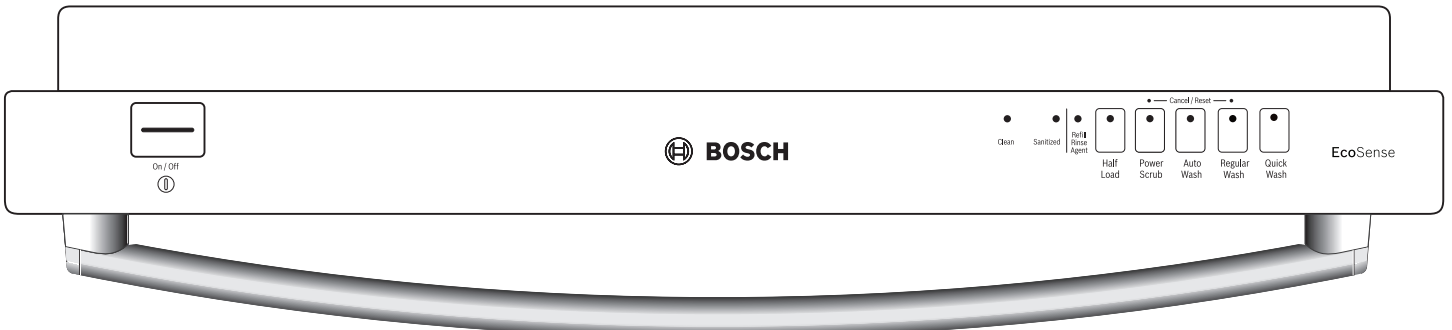

Table of Contents

1. Important Safety Instructions	4-5
2. Dishwasher Components.....	6
3. Dishwasher Features.....	7
4. Loading the Dishware	8-9
5. Rack Accessories	9-11
6. Loading the Silverware Basket	12-13
7. Adding Detergent & Rinse Agent	14-15
8. Operating the Dishwasher.....	16
9. Dishwasher Features & Options	17-18
10. Wash Cycle Information	19
11. Care & Maintenance	20-21
12. Self Help	22-24
13. Customer Service Information	25
14. Warranty Information	26

1

Important Safety Instructions Please **Read & Save** this Information



WARNING

Misuse of the dishwasher can result in serious injury or death. Do not use the dishwasher in any way not covered in this manual or for any purpose other than those explained in the following pages.



Severe product damage and/or injury could result from the use of unqualified service technicians or non-original replacement parts. All repairs must be performed by a qualified service technician using only original equipment factory replacement parts.



Electrical shock or fire could result if the electrical supply for the dishwasher covered in this manual is incorrectly installed or if the dishwasher has been improperly grounded. Do not use the dishwasher covered in this manual unless you are certain the electrical supply has been correctly installed or the dishwasher has been properly grounded.



Never use harsh chemicals to clean your dishwasher. Some chloride-containing products can damage your dishwasher and may present health hazards!

NOTICE

It is highly recommended for the end user to become familiar with the procedure to shut off the incoming water supply and the procedure to shut off the incoming power supply. See the installation Instructions or contact your installer for more information.



Never use steam cleaning products to clean your dishwasher. The manufacturer will not be liable for the possible damages or consequences.

WARNING: To reduce the risk of fire, electrical shock, or serious injury, observe the following:

1. This dishwasher is provided with Installation Instructions and this Use and Care Manual. Read and understand all instructions before installing or using the dishwasher.
2. This appliance must be grounded to a metal, permanent wiring system, or an equipment grounding conductor must be run with the circuit conductors and connected to the equipment grounding terminal or lead on the dishwasher. See the Installation Instructions included with this dishwasher for more information on electrical requirements.
3. Use this dishwasher only for its intended function, which is the washing of dishwasher safe household dishware and kitchenware.
4. Use only detergents or rinsing agents recommended for use in a dishwasher, and keep them out of the reach of children.
5. When loading items to be washed:
 - a. Locate sharp items so that they are not likely to damage the door seal.
 - b. Load knives and other sharp utensils with their HANDLES UP to reduce the risk of cut-type injuries.
 - c. Do not wash plastic items unless they are marked "dishwasher safe" or the equivalent. For plastic items not so marked, check the manufacturer's recommendations.
 - d. Do not operate your dishwasher unless all enclosure panels are in place.
 - e. Do not tamper with or override controls and interlocks
6. Do not abuse, sit on, or stand on the door or dish racks of the dishwasher or use the door as a step.
7. To reduce the risk of injury, do not allow children to play in or on the dishwasher.
8. When children become old enough to operate the appliance, it is the legal responsibility of the parents or legal guardians to ensure that they are instructed in safe practices by qualified persons.
9. Under certain conditions, hydrogen gas may be produced in a hot water system that has not been used for two weeks or more. Hydrogen gas is explosive. Before using a dishwasher that is connected to a hot water system that has been unused for two weeks or longer, turn on all hot water faucets and let the water flow from each for several minutes, open windows to ventilate the house. This will release any accumulated hydrogen gas. As the gas is explosive, do not smoke or use an open flame during this time.
10. Remove the dishwasher door to the washing compartment when removing an old dishwasher from service or discarding.
11. To avoid floor damage and possible mold growth, do not allow wet areas to remain around or under the dishwasher.
12. Protect your dishwasher from the elements. Protect against freezing to avoid possible damage to the fill valve. Damage caused by freezing is not covered by the warranty.

2

Dishwasher Components



Features vary by model

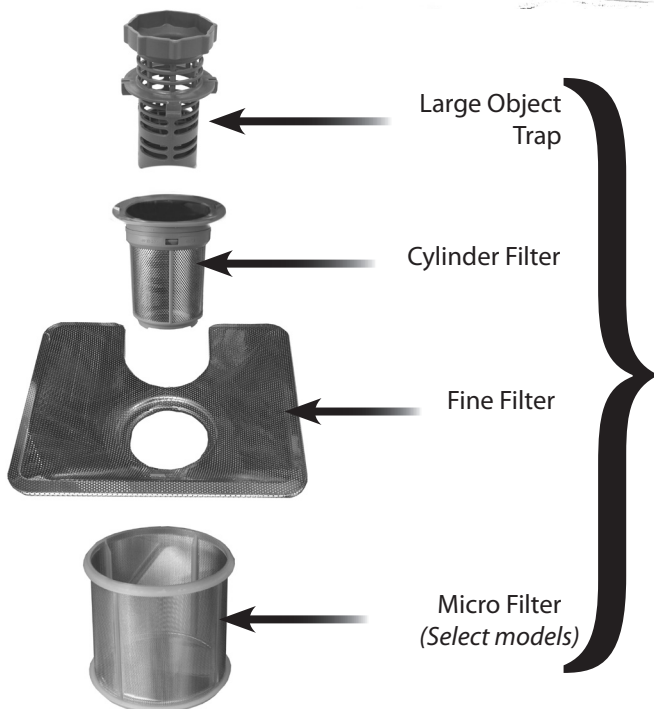

BOSCH Cust. Service (SERVICE CLIENTÈLE) : 1-800-944-2904 MODEL NUMBER (NUMÉRO DE MODÈLE) SHXXXXXXUC/XX FD0000000001		~ 120 V 12.0 A 60 Hz 0.2 kW 1.2 kW LISTED (LISTÉ) 75X6 DISHWASHER (LAVE-VAISSELLE) E103022	ENERGY VERIFIED BY Énergétique Vérifié par NSF Residential (RÉSIDENTIEL) 9902358
S9B5B 109050087595000030 (Fabriqué aux É.-U. de pièces É.-U. et importées)		Made in the USA of US and imported parts (Fabriqué aux É.-U. de pièces É.-U. et importées)	

FILTER SYSTEM

3 Dishwasher Features

Noise Reduction System: A two-pump motor system, the Suspension Motor™, and triple insulation make this dishwasher one of the quietest in North America.

Stainless Steel TallTub: A rust-free, hygienic interior surface with a lifetime warranty.

Nylon Coated Racks: Eliminate cuts and nicks, and have a five year warranty.

Flow-Through Heater™: Heats water up to a sanitizing temperature.

SaniDry™ Condensation Drying: A high temperature final rinse, a low temperature stainless steel tub, and the sheeting action of a rinse agent result in drying that is hygienic, energy efficient, and economical.

EcoSense™ Wash Management System: Checks water condition and decides whether a second fresh water fill is necessary.

Triple Filtration System: Multiple filters ensure distribution of clean water and protect the main pump and the drain pump from foreign material.

Water Shut-Off: A safety feature that stops the flow of

Dishware Materials

NOTE: Before using your dishwasher for the first time, check the information in this section. Some items are not dishwasher safe and should be hand washed; others require special loading.

Recommended

Aluminum: Colored anodized aluminum may fade over time. Minerals in your water may cause the aluminum to darken or spot. This can usually be removed with a soap-filled steel wool pad.

China, Crystal, Stoneware: Some hand-painted utensils may discolor, fade, or spot. Hand-wash these utensils. Position fragile glassware so that it will not topple over or come in contact with other utensils during the wash cycle.

Glass: Milk glass may discolor or become yellow.

Non-stick Coatings: Apply a light coating of vegetable oil to non-stick surfaces after drying.

Plastics: Make sure the plastic ware is dishwasher safe.

Stainless Steel, Sterling Silver, and Silver Plates: Load these utensils in a way that they do not come in contact with other metals.

incoming water, if water is detected in the base of the dishwasher.

***Delay Start :** This option allows you to delay the start time of your dishwasher.

***Upper & Lower Rack Flip Tines :** Increase the rack flexibility to accommodate larger/taller items.

***Half Load:** Reduces the energy and water consumption when washing small, lightly soiled loads.

***Top Rack Only:** Allows you to wash a small load of items (in the top rack only).

***Extra Dry Heat:** Raises the temperature of the rinse water and increases the drying time which will result in improved drying.

***OptiDry™ :** This feature senses when the unit is low on rinse agent and automatically increases the drying time.

***RackMatic™ Adjustable Rack Height:** The top rack can be raised or lowered to accommodate tall items in the top and bottom racks.

***Manual Adjustable Upper Rack:** You can raise or lower the rack by removing and reinserting it at a different level.

Not Recommended

Acrylic: crazing (small cracks throughout the acrylic) may occur.

Adhesive-Joined Pieces: Adhesives that join materials such as plastic, wood, bone, steel copper, tin, etc. may loosen.

Bone-Handled Utensils: Handles may separate.

Iron: Iron will rust. Hand-wash and dry immediately.

Non-Dishware Items: Your dishwasher is intended for use in cleaning ONLY standard household dishware and kitchenware.

Pewter, Brass, Bronze: Pewter will tarnish. Hand-wash and dry immediately.

Tin: Tin will stain. Hand-wash and dry immediately.

Wood: Wooden bowls, wooden utensils, and utensils with wooden handles can crack, warp, and lose their finish.

4 Loading the Dishware

Do not pre-wash items that have loosely attached soiling. (Pre-washing may cause the detergent to directly attack dishware. This could lead to etching or damage, ex. Glass cloudiness). Remove large food particles, bones, seeds, toothpicks, and excessive grease. Items having burned-on, baked-on or starchy soils may require pre-treatment.

Refer to the *Dishware Materials* section for more information about dishware suitability.

Load only dishwasher-safe items into the dishwasher. Load dishes in the dishwasher racks so that the insides of bowls, pots and pans are facing the spray arms. Avoid nesting and contact points between dishes. Separate items of dissimilar metals.

NOTICE

To avoid dishwasher damage, do not load the dishwasher with paper products, plastic bags, packing materials, or anything other than normal, dishwasher-safe dishware and kitchenware.

Loading the Top Rack

NOTE: Ensure items do not protrude through the bottom of the racks and block the spray arms.

NOTE: When pushing the top rack into the dishwasher, push it until it stops against the back of the tub so the top rack spray arm will connect to the water supply at the back of the tub. Do not push the top rack with the door.

Loading the Bottom Rack

Place large items in the bottom rack. Load pots, pans and bowls upside down.

Unloading the Dishwasher

- Unload the bottom rack first.
- Unload the silverware basket.
- Unload the top rack.

NOTE: Do not use rubber bands (to hold items in place in the racks) or any other after market parts in your dishwasher. The use of such items could potentially damage the drain pump.

LOADING PATTERNS - SIDEMOUNT PREMIUM SILVERWARE BASKET

TOP RACK - Suggested Loading Pattern



**TOP RACK - Additional Loading Pattern
10 PLACE SETTING**



BOTTOM RACK - Suggested Loading Pattern



**BOTTOM RACK - Additional Loading Pattern
10 PLACE SETTING**



LOADING PATTERNS - STANDARD SILVERWARE BASKET

**TOP RACK - Suggested Loading Pattern
for models with Standard Silverware Basket**



**BOTTOM RACK - Suggested Loading Pattern
for models with Standard Silverware Basket**



**TOP RACK - Additional Loading Pattern
10 PLACE SETTING**

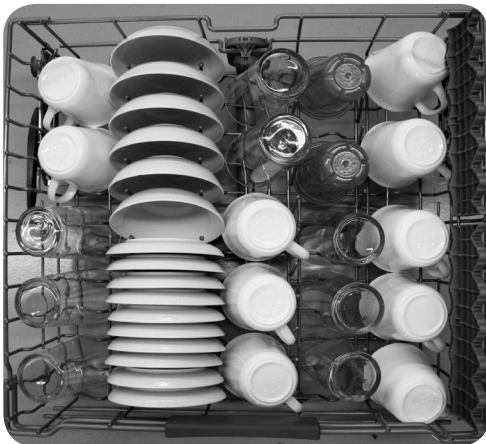

**BOTTOM RACK - Additional Loading Pattern
10 PLACE SETTING**

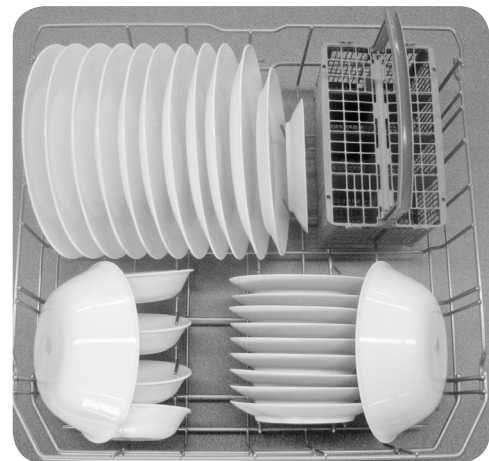

5 Rack Accessories

Extra Tall Item Sprinkler (select models)

If an item is too tall to be placed into the bottom rack even with the top rack in the raised position, remove the empty top rack by pulling it out of the dishwasher until it stops. Pull the front of the rack upward and outward until the rollers are completely free of the roller guides.

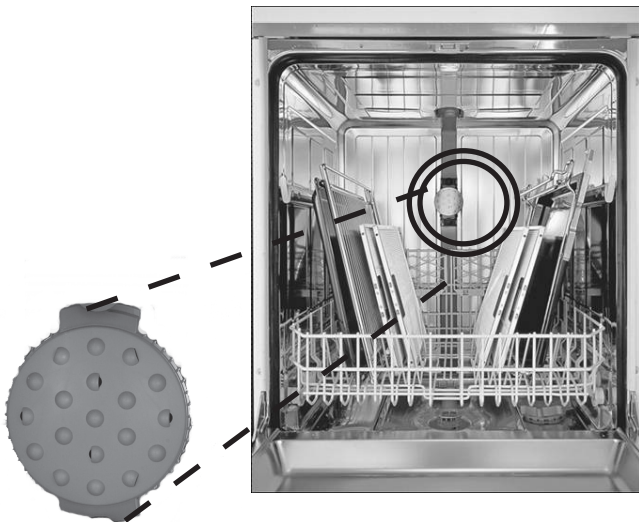

Set the top rack aside. Push the roller guides back into the dishwasher. Insert the Extra Tall Item Sprinkler into the top rack spray outlet and turn the sprinkler clockwise to lock it into position.

NOTE: Keep the vent on the tub's right side clear by placing tall items such as plastic cutting boards and tall baking sheets on the bottom rack's left side, or center.



Do not
block
vent

NOTICE

To avoid dishwasher damage, do not reinstall the top rack without removing the extra tall item sprinkler.

To remove the sprinkler and return the dishwasher to its normal condition:

- Turn the sprinkler counterclockwise and remove it.
- Retrieve the top rack
- Tilt the rack upwards and position the top rack rollers onto the roller guides.
- Continue pushing the top rack until the rollers are on the guide.
- Push the rack into the dishwasher all the way.

Flip Tines

The racks on select models consist of tines that you can fold down or raise depending on what you have to load in the rack.

To fold down:

- Grasp the tine near the locking mechanism.
- Release from notch.
- Push downwards.

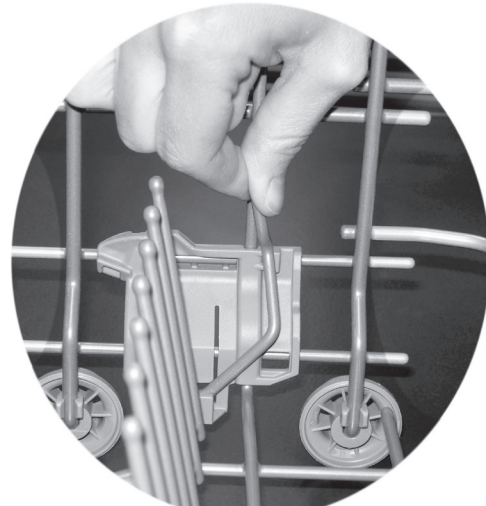

RackMatic™ Adjustable Rack Height (select models)

The top rack can be raised or lowered to accommodate large items in either rack.

NOTE: Before you push the top rack into the dishwasher, ensure that the rack height is the same on both sides. Otherwise, the dishwasher door will not shut and the top rack spray arm will not connect to the water circuit.

To lower the top rack:

- Pull the top rack out of the dishwasher until it stops.
- Press the Rackmatic Adjustable top rack handles inward and let the rack drop.

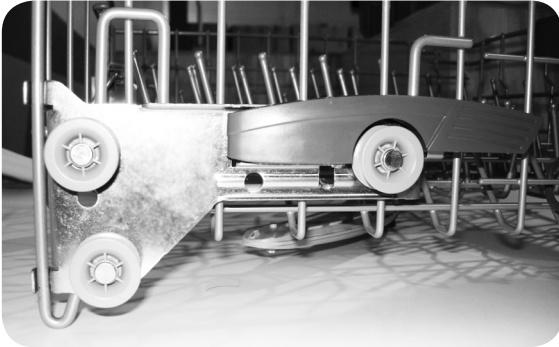

To raise the top rack:

- Pull the top rack out of the dishwasher until it stops. (It is easier to do so with the rack unloaded).
- Grasp the top of the rack above the Rackmatic Adjustable top rack handles and pull it upward until the handles lock the rack into position (you do not need to press the handles in order to raise the rack).

Manual Rack Height Adjustment (select models)

Remove the empty rack by pulling it out of the dishwasher to the point that it can be lifted upward, as shown below. Pull the rack outward and up until the rollers are completely free of the roller guides.



Re-insert the rack with the other set of rollers on the roller guides, as shown below.

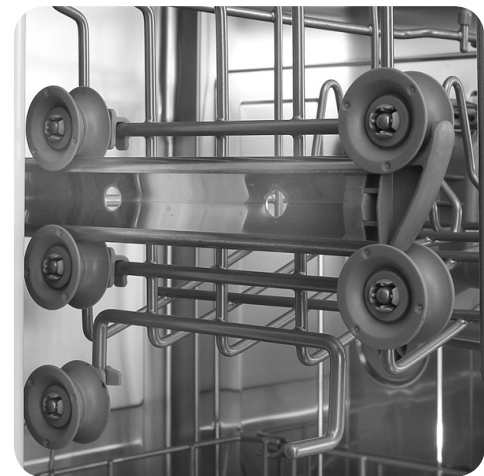

Bottle Holder (select models)

Allows you to securely hold tall bottles or vases. The part is removable for maximum flexibility. Always check to make sure the upper spray arm does not contact any tall item placed in the lower rack.



To remove the bottle holder:

- Pull both sides of the bottle holder apart until the part is disengaged from the rack.

To move it to another position:

- Remove as described above.
- To place, hold the wires apart and hook both ends of the holder to the rack as shown above.

Cup Shelves

Cup shelves can be used to hold cups and other large items such as ladles and serving spoons. To use the cup shelves, fold them downwards so that they are positioned as shown below. Place cups upside down on the shelves. (Refer to loading patterns to see example)



Small Item Clips

The small item clips keep lightweight items and plastic containers from tipping over and filling up with water during the wash cycle.

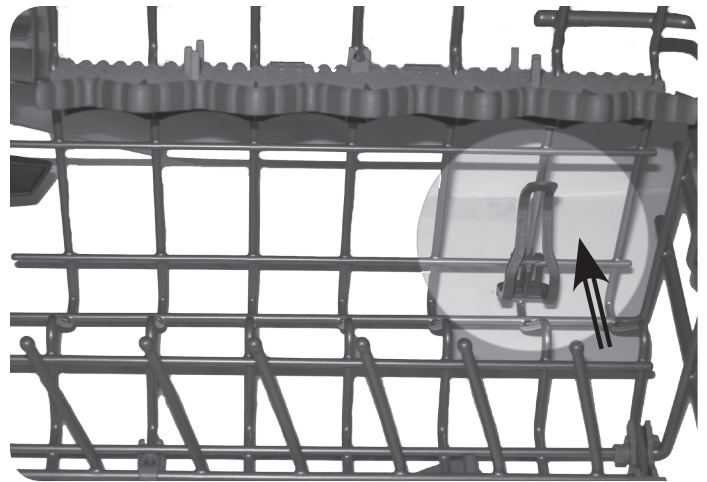

The small item clip can be attached to the bottom wire (at any position) located on both sides of the upper rack.

To attach the small item clip:

- Position it on the bottom wire and attach as shown above.
- Push the clip towards the wire until it fastens securely.

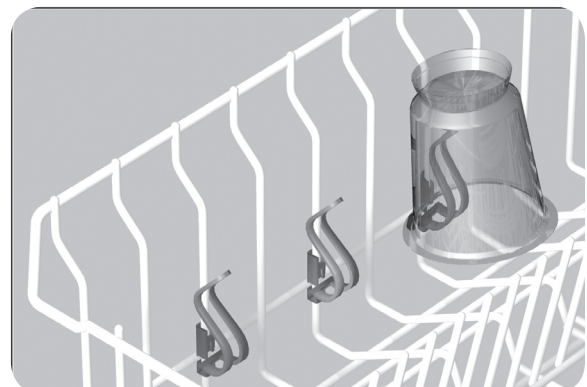

6

Loading the Silverware Basket

Use suggested loading plan for best results.

NOTE: The silverware basket tops can be folded up to accommodate large or oddly-shaped items.

With the silverware basket tops down, load the silverware basket following the patterns suggested below.

Place knives and sharp utensils with their handles up, and forks and spoons with their handles down. If large or oddly-shaped items are to be loaded into the silverware basket with the tops up, load the items so that they do not nest together.



WARNING

The sharp points and edges of knives and other sharp utensils can cause serious injuries. Load knives and other sharp utensils with edges down. Do not allow children to handle or play near knives and sharp utensils.

The Flexible Silverware Basket (select models)

This basket splits along its length, resulting in two halves that may be placed in a variety of positions in the lower rack, greatly increasing the lower rack's loading versatility. The basket snaps together either back to back or end to end.

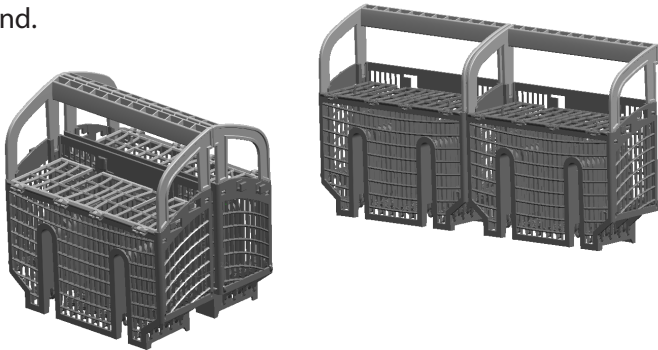

To split the Flexible Silverware Basket:

- Grasp the basket and slide the two halves in opposite directions, as shown.
- Pull the two halves apart.



The Flexible Silverware Basket

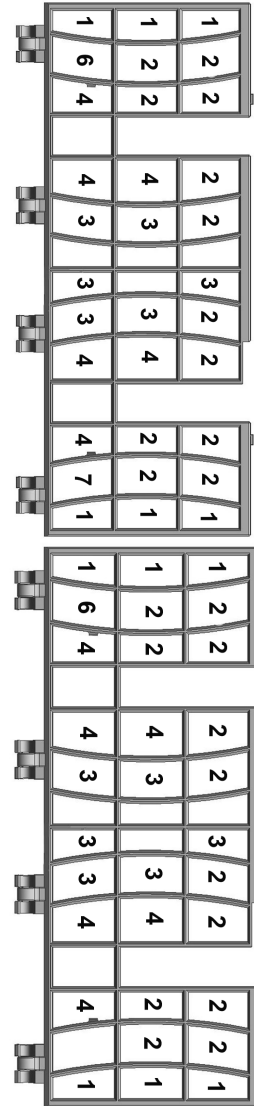

Examples of Flexible Basket Placement Options

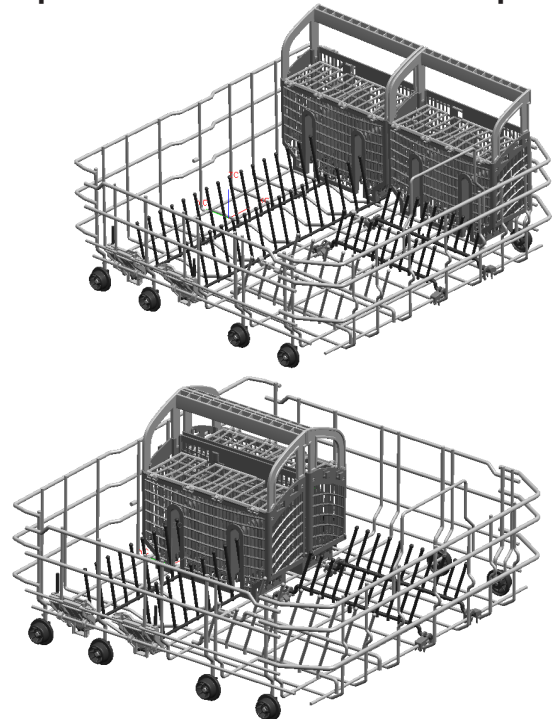

The Standard Silverware Basket (select models)

The standard silverware basket (select models) fits in the back of the lower rack.

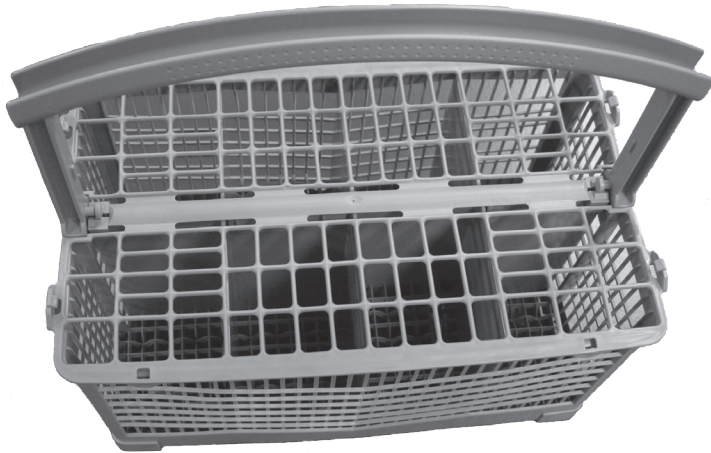

The basket lid can be snapped to the handle to leave the basket open.



Standard Basket Placement Option



The Standard Silverware Basket

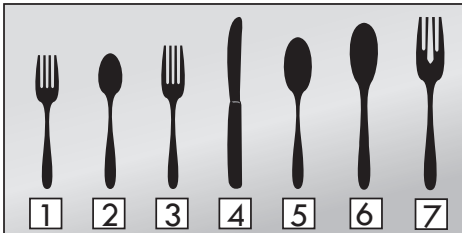

1 - Salad Fork

2 - teaspoon

3 - Dinner Fork

4 - Knife

5 - Tablespoon

6 - Serving Spoon

7 - Serving Fork

4	4	4	4	4	4	4
5		7		3		
5	3		3		3	2
5	1		1			2
5	1		1			2
5			1			2
5			1			2
2				1	1	5
2				1	1	5
2				1		5
2				1		5
2		6		3		5
2	3		3		3	5
4	4			4	4	4

7

Adding Detergent & Rinse Agent

Detergent

Use only detergent specifically designed for dishwashers. For best results, use fresh powdered dishwashing detergent.

NOTICE

To avoid dishwasher damage, do not use hand dishwashing products in your dishwasher.

To avoid dishwasher damage, do not use too much detergent if your water is soft, it may cause etching in glassware.

The dishwasher uses less water so you need to use less detergent. With soft water, 1 tbsp. (15ml) of detergent will clean most loads. The detergent dispenser cup has lines that measure detergent to:

- 1 tablespoon (15ml) AND
- 1.75 tablespoons (25ml)

3 tablespoons (45ml) of detergent will completely fill the detergent dispenser cup.

NOTE: If you do not know the hardness of your water supply, use 15ml of detergent. Increase the amount, if necessary, to the least amount required to get your kitchenware clean.

Use the measuring lines in the detergent dispenser cup as a guide to measure the amount of detergent recommended in the Table. →

Rinse Agent

To achieve proper drying, always use a liquid rinse agent, even if your detergent contains a rinse agent or drying additive.

NOTE: The dishwasher indicates low rinse agent by showing the ✨ symbol in the countdown display. Units without a display have a Rinse Agent LED that illuminates when the Rinse Agent is low (see illustration below). Add liquid rinse agent to the dispenser until the rinse

This is a portion of a dishwasher fascia panel. The position of Rinse Agent LED and the cycle names will vary depending on your unit.

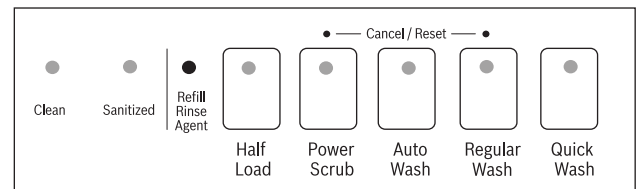

agent reservoir is full. Wipe up any excess rinse agent that puddles when the dispenser reservoir is full.

After filling the rinse agent dispenser, the indicator light will go out in a few minutes after the dishwasher door is shut (select models only). Refer to the following page for more information on adding detergent and rinse agent to the dishwasher.

Recommended Detergent Amount				
		Water Type		
Wash Cycle	Unit	Hard	Medium	Soft
Power Scrub	ml	45	45	25-45
	Tbsp	3	3	1.75 - 3
Auto Plus	ml	45	45	25-45
	Tbsp	3	3	1.75 - 3
Auto Wash	ml	25-45	25	15-25
	Tbsp	1.75 - 3	1.75	1 - 1.75
Eco Wash	ml	25-45	25	15-25
	Tbsp	1.75 - 3	1.75	1 - 1.75
Auto Delicate	ml	25	15-25	15
	Tbsp	1.75	1 - 1.75	1
Regular Wash	ml	25-45	25	15-25
	Tbsp	1.75 - 3	1.75	1 - 1.75
Quick Wash	ml	25	15-25	15
	Tbsp	1.75	1 - 1.75	1
Delicate Wash	ml	25	15-25	15
	Tbsp	1.75	1 - 1.75	1
Rinse & Hold	ml Tbsp	None	None	None

Adding Detergent

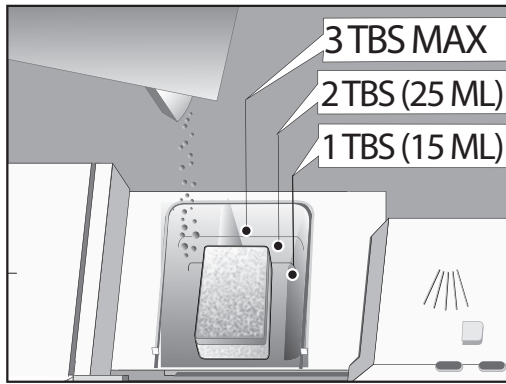

- Use fresh powdered detergent for best results.
- 1 tablespoon will clean most loads.
- Do not use more than 3 tablespoons. Do not overfill.
- When using detergent tabs, lay them flat to avoid contact with the cover.

Adding Rinse Agent

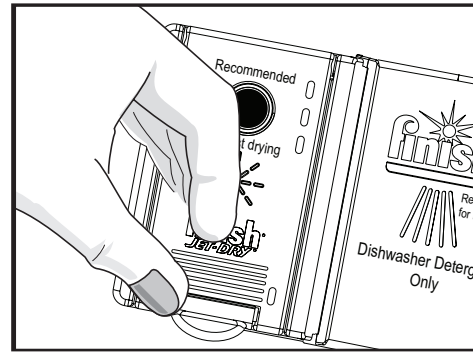

- Always use Rinse Agent even if your detergent contains rinse agent.
- Add rinse agent when the LED on the control panel illuminates.

TO CLOSE

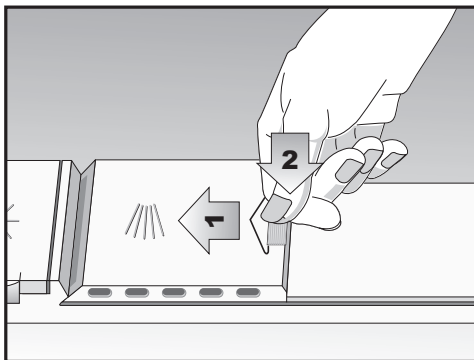

- 1 - Slide cover fully left
- 2 - Push rear end of the cover down firmly until you hear a *CLICK*

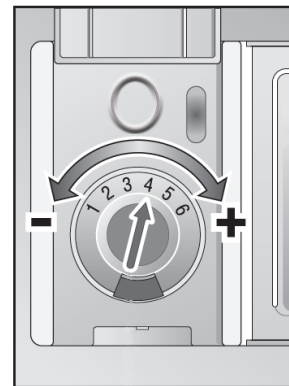

- To add rinse agent, pour on the arrow.
- Turn the arrow to adjust the amount of rinse agent dispensed.

TO OPEN

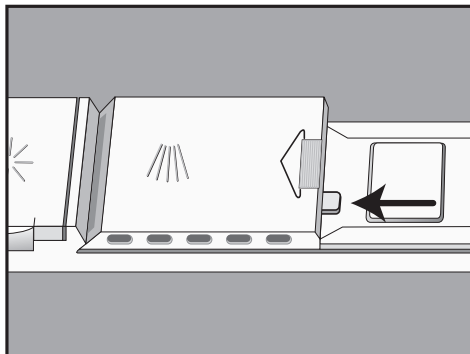

- To open the cover, push the blue button, at the rear end of the cover, inwards. (NOT DOWN)

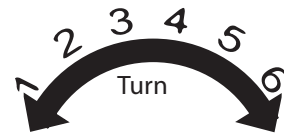

To Decrease
Streaks on glasses

To Decrease
Spots on glasses

8

Operating the Dishwasher

FOR TOP CONTROLS

(Top controls are dishwashers with a hidden fascia panel. Please refer to the introduction page of this manual for examples).

To start the dishwasher:

- Open the door.
- Press the ON/OFF button.
- Select a cycle and desired options.
- Close the door.

To Interrupt a cycle:

- Open the dishwasher door just far enough to expose the control panel.
- Press the ON/OFF button to turn the unit off.
- Wait at least 10 seconds before opening the dishwasher door.
- To resume the cycle, press the ON/OFF button and close the dishwasher door.

FOR FRONT CONTROLS

(Front controls are dishwashers with an exposed fascia panel. Please refer to the introduction page of this manual for examples).

To start the dishwasher:

- Press the ON/OFF button.
- Select a cycle and desired options.

To Interrupt a cycle:

- Press the ON/OFF button to turn the unit off.
- Wait at least 10 seconds before opening the dishwasher door.
- To resume the cycle, press the ON/OFF button and close the dishwasher door.

NOTE: Should you need to interrupt a cycle (to add or remove an item, to add detergent, etc.), it is best to do so within the first 30 minutes of the cycle.



WARNING

You could be seriously scalded if you allow hot water to splash out of the dishwasher. OPEN THE DOOR CAREFULLY during any wash or rinse cycle. Do not fully open the door until water noises have stopped.

Canceling or changing a cycle

To cancel or change a cycle, open the dishwasher door far enough to expose the control buttons then press and hold the "Cancel/Reset" buttons for 3 seconds.

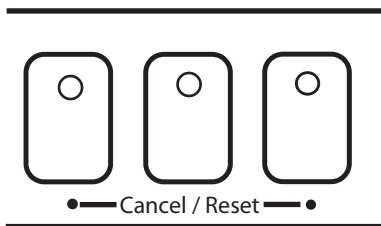

Close the door and wait until the dishwasher completes the cycle (approx. 1 min). Open the door and press the ON/OFF button. You may now begin a new cycle.

Dishware Drying

At the end of the cycle the dishwasher will stop and a period of condensation drying will follow. After drying, the cycle is complete and depending on your model:

- the "Clean" light will illuminate OR
- the cycle completion signal will sound OR
- the countdown display will show "0" OR
- The InfoLight™ will turn off.
- When the cycles are complete, the "Sanitized" indicator (select models) on your dishwasher control panel will illuminate. However, if your household water supply is too hot, your dishwasher's heating time may be reduced, and the Sanitized indicator may not illuminate.

9

Dishwasher Features & Options

Wash Cycles *

* The cycles listed below vary by models.

Power Scrub/Auto Plus

Cleans items having baked-on or hard dried food soils. These items may require soaking or hand scouring. Designed to be used with heavily soiled dishes as well as pots and pans.

Auto Wash

Takes the guesswork out of cycle selection. The sensors in the dishwasher automatically adjust the cycle length, temperature and water changes based on the soil load. This cycle contains additional sensor decisions when compared to other cycles.

Auto Delicate/Delicate Wash

Designed to be used with your fragile china and glassware, allowing you to get it perfectly clean without the hassle of hand washing or worry of damage in the dishwasher.

Regular Wash

Thoroughly cleans normal loads having loosely attached normal soiling.

Quick Wash

Cleans lightly soiled dishes and reduces overall wash time. Use this cycle to clean glasses and dessert dishes that may need to be re-used at the same event.

Rinse & Hold

Allows you to rinse the food soil off of a partial load and hold them in the dishwasher until there is a full load.

Eco Wash

This cycle is optimized to be even more energy efficient. Eg. On lightly soiled loads it uses much less water and energy than traditional cycles.

Wash Cycle Options *

* The options listed below vary by models.

Options can be used along with wash cycle to customize load for personalized results:

1. Select wash cycle
2. Select option
3. Start dishwasher

Half Load

In the Power Scrub, Regular, and Auto Wash cycles you can reduce the energy and water consumption when washing small, lightly soiled loads that fill approximately half the dishwasher's capacity.

To activate, select the Half Load button in addition to any of the three cycles listed above.

Top Rack Only

This option allows you to save energy and water by washing loads small enough to fill the top rack only.

EcoAction™

This option saves energy by reducing the water temperature.

Sanitize Option

All models are designed to sanitize the loaded dishes. Press the Sanitize Option button to activate the Sanitation features. The technical sanitation measures may also improve the drying results.

Delay Start

This option allows you to delay the start time of your dishwasher. To activate:

- Turn the dishwasher on.
- Select the desired wash cycle.
- Press and hold the Delay Start button. Release when the desired delay time is shown in the display window.

Additional Features

The options listed below vary by models.

Extra Dry Heat

With this option you can raise the temperature of the rinse water and increase the drying time for improved drying.

This option is only for units with a display. If your unit has a display window, please follow the instructions below.

NOTE: The unit must be powered OFF before activating.

To activate:

- Press and hold the left “Cancel Reset” button, then press and hold the ON/OFF button.

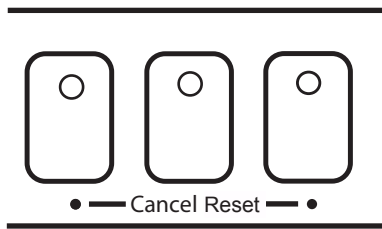

- When the LED display window indicates a “0” or “1” release both buttons.
- To activate extra dry heat, press the left “Cancel Reset” button until the display indicates “1”.
- To disable extra dry heat, press the left “Cancel Reset” button until the display indicates “0”.
- Press the ON/OFF button to save the setting.

Child Lock

The child lock feature allows you to disable the dishwasher control panel to prevent accidental program changes.

To activate:

- Press and hold the button labeled “Child Lock” for 4 seconds. The child lock indicator will illuminate.

To disable:

- Press and hold the “Child Lock” button for 4 seconds.

OptiDry™

This feature senses when the unit is low on rinse agent and automatically increases the drying time. For best performance, always use a liquid rinse agent even if your detergent contains a drying additive.

Cycle Completion Signal

The cycle completion signal alerts you when a cycle completes and the dishwasher has washed and dried the dishes. You can choose to disable the tone or adjust the volume.

NOTE: The unit must be powered OFF before activating.

To activate:

- Press and hold the right “Cancel Reset” button then press and hold the ON/OFF button.
- When the light on the “Cancel Reset” button you are pressing illuminates and the tone goes off, release both buttons.
- Press the far right “Cancel Reset” button until you achieve the desired volume or until there is no tone (to turn off).
- Press the ON/OFF button. The setting is now saved.

Countdown Display

The countdown display indicates the time remaining for a cycle to complete. The time will change based on water temperatures and control settings.

Sanitized Indicator

When the “Sanitized” indicator light illuminates on the control panel (or Sanitized symbol  appears in models with a display), it means that the dishware and kitchenware that were just washed have been sanitized according to the requirements of the National Sanitation Foundation (NSF). For more information on NSF certification, go to the Wash Cycle Information section of this manual.

Refill Rinse Agent Indicator

An indicator light will illuminate to alert you when more rinse agent is required. For models with a display window, the display will show .

InfoLight™

Red LED illuminates the floor to indicate that the dishwasher is running.

10 Wash Cycle Information

NOTE: To save energy, this dishwasher has a "Smart Control" called EcoSense™ that automatically adjusts the cycle based on soil loads and incoming water temperature. The "Smart Control" makes decisions that can cause the cycle time and water usage to adjust intermittently. If the smart control adjusts to a stronger cycle that meets the NSF requirements, the Sanitized light may come on. Make sure that the incoming hot water supply line is connected to the water inlet connection on the dishwasher and has a water pressure of 15-145 PSI (1-10 bar). Wash program cycle times are based on 120°F.

See the Wash Cycles and Wash Cycle Options to determine the cycles available for your specific model.

NOTE: On select models, the Half Load feature will reduce the water consumption by approximately 30 percent in the

Power Scrub, Regular, and Auto Wash cycles.

A dishwasher or dishwasher cycle that is certified by the NSF international meets very strict requirements of wash time and water temperature to ensure dishware and kitchenware sanitization. These requirements are explained in the document NSF/ANSI 184, Residential Dishwashers. More information on NSF Certification is available at the NSF website, <http://www.nsfconsumer.org/home/appliances.asp>.

Your dishwasher is NSF certified. The dishwasher cycles that are NSF certified are shown in the chart below. When these cycles are complete, the "Sanitized" indicator on your dishwasher control panel will illuminate. However, if your household water supply is too hot your dishwasher's heating time may be reduced, and the Sanitized indicator may not illuminate.

If your unit has Auto Plus, please refer to this table. →

	NSF Certified Auto Plus	Auto Wash	Auto Delicate	Regular Wash	Quick Wash	Rinse & Hold
Cycle Time (minutes)	120 - 135	95 - 119	80 - 100	90 - 115	30	9
Water Consumption (L)	23.6 - 27.8	8.4 - 21.9	11.5 - 17.7	7.7 - 18.5	12.5	4.7
Water Consumption (G)	6.2 - 7.3	2.2 - 5.8	3.0 - 4.7	2.0 - 4.9	3.3	1.2
Wash Temperature (°C)	66 - 71	55 - 66	45 - 50	50 - 55	45	
Wash Temperature (°F)	150 - 160	130 - 150	113 - 122	122 - 131	113	
Rinse Temperature (°C)	69	69	67	51 - 69	50	
Rinse Temperature (°F)	156	156	153	124 - 156	122	
with Half Load option						
Cycle Time (minutes)	110	99		90		
Water Consumption (L)	15.3 - 19.7	14.3 - 18.5		10.6 - 17.5		
Water Consumption (G)	4.0 - 5.2	3.8 - 4.9		2.8 - 4.6		
with Sanitize option	NSF Certified	NSF Certified		NSF Certified		
Cycle Time (minutes)	125 - 135	105 - 135		100 - 125		
Water Consumption (L)	23.6 - 27.8	8.4 - 21.9		7.7 - 18.5		
Water Consumption (G)	6.2 - 7.3	2.2 - 5.8		2.0 - 4.9		

If your unit has Power Scrub, please refer to this table. →

	NSF Certified Power Scrub	Auto Wash	Regular Wash	Delicate Wash	Quick Wash	Rinse & Hold
Cycle Time (minutes)	135	95 - 119	115	80	30	9
Water Consumption (L)	23.2 - 27.4	10.4 - 22.5	8.9 - 18.3	13.1	13.1	4.7
Water Consumption (G)	6.1 - 7.2	2.7 - 5.9	2.4 - 4.8	3.5	3.5	1.2
Wash Temperature (°C)	71	55 - 66	50 - 55	50	45	
Wash Temperature (°F)	160	130 - 150	122 - 131	122	113	
Rinse Temperature (°C)	69	69	45 - 69	69	50	
Rinse Temperature (°F)	156	156	113 - 156	156	122	
with Half Load option	NSF Certified					
Cycle Time (minutes)	115	99	90			
Water Consumption (L)	15.1 - 19.3	14.1 - 18.3	10.4 - 17.3			
Water Consumption (G)	4.0 - 5.1	3.7 - 4.8	2.7 - 4.6			
with Sanitize option	NSF Certified	NSF Certified	NSF Certified			
Cycle Time (minutes)	135	105 - 135	125			
Water Consumption (L)	23.2 - 27.4	10.4 - 22.5	8.9 - 18.3			
Water Consumption (G)	6.1 - 7.2	2.7 - 5.9	2.4 - 4.8			

11

Care and Maintenance

Maintenance Tasks

Certain areas of your dishwasher require occasional maintenance. The maintenance tasks are easy to do and will ensure continued superior performance from your dishwasher:

- **Wiping up Spills and Splash-outs**

Water may occasionally splash out of your dishwasher, especially if you interrupt a cycle or open the dishwasher door during a cycle. To avoid floor damage and possible mold growth, do not allow wet areas to remain around or under the dishwasher.

- **Clean the Stainless Steel Inner Door and Tub**

Clean the outer edges of the inside door panel regularly to remove debris that might collect from normal loading. If spots begin to appear on the stainless steel tub or inner door, make sure the rinse agent reservoir is full.

- **Check and clean the Spray arm nozzles**

Occasionally check the spray arms to ensure that the spray arm nozzles (holes) are unobstructed. You must remove the spray arms to check them for obstruction.

To remove the top spray arm:

1. Remove the empty top rack from the dishwasher.



2. Turn the rack upside down. The top spray arm is held in position by a locking nut as shown below. Turn the locking nut counter-clockwise and remove it as shown below to release the spray arm.

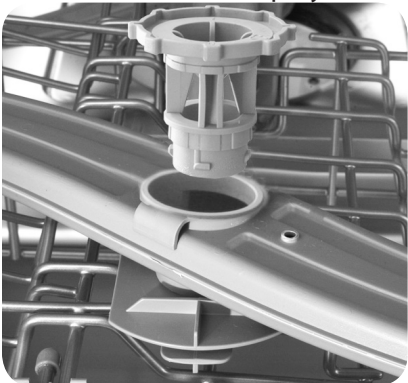

3. Remove the spray arm as shown below.

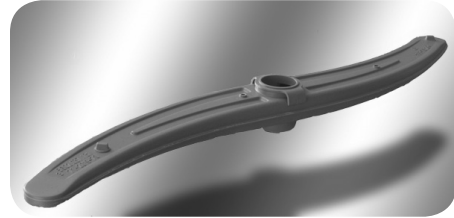

4. Look for obstruction in the spray nozzles.
5. If the spray nozzles need cleaning, flush them under running water.

To reinstall the top spray arm:

1. Return the top spray arm to its installed position.
2. Return the locking nut to its installed position and turn it 1/8 turn clockwise.
3. Return the top rack to the top rack roller guides.

To remove the bottom spray arm:

1. Remove the empty bottom rack from the dishwasher tub.
2. Grasp and lift the bottom spray arm as shown below.



3. Look for obstruction in the spray nozzles.
4. If the spray nozzles need cleaning, flush them under running water.

To reinstall the bottom spray arm:

1. Return the bottom spray arm to its installed position and press it so that it snaps into place.
2. Return the bottom rack to its installed position.

- **Check and clean the filter system**

This dishwasher has a filter system that consists of a Large Object Trap/Cylinder Filter assembly and a Fine Filter. Select models have an additional Micro Filter. The filter system is located on the inside of your dishwasher under the lower rack and is easily accessible. During normal use, the filter system is self-cleaning. You should occasionally inspect it for foreign objects and clean it when necessary.

CAUTION

To avoid injury, do not reach into the large object trap with your fingers. The large object trap could contain sharp objects.

To remove the Large Object Trap/Cylinder Filter Assembly:

1. Remove the bottom rack.
2. Grasp the assembly and turn it counterclockwise - $\frac{1}{4}$ turn as shown below.

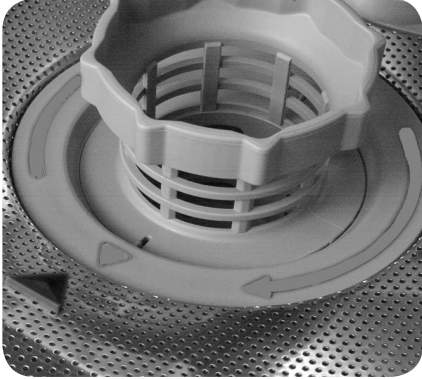

3. Lift out the assembly as shown below.

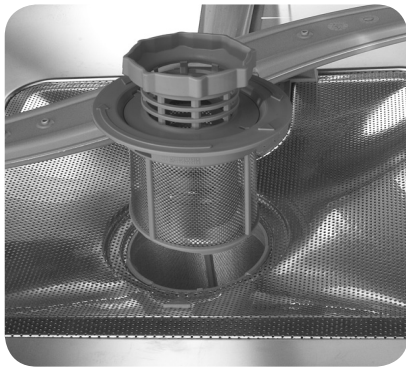

4. Carefully examine the assembly. If you find debris in the Large Object Trap, turn it upside-down and gently tap it on a surface such as a counter top to dislodge and remove the debris.
5. Flush the Cylinder Filter clean by holding it under running water.

To remove the fine filter:

1. Lift the fine filter from the dishwasher floor as shown below and flush it clean by holding it under running water.
2. Remove the Micro filter and flush it clean by holding it under running water.



To reinstall the filter system:

1. Return the fine filter to its originally installed position.

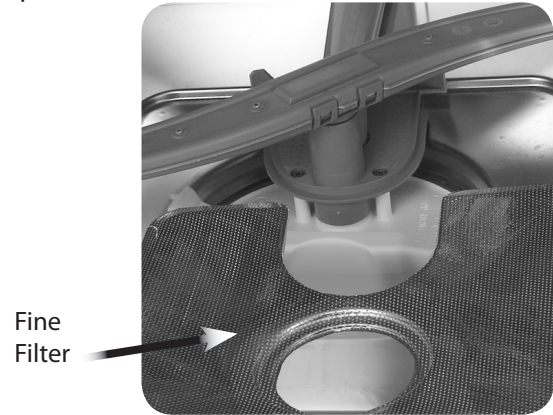

2. Place the Large Object Trap/Cylinder Filter Assembly into its installed position in the dishwasher floor.
3. Turn the ring handle clockwise $\frac{1}{4}$ turn until it is locked. The arrow on the ring handle and the arrow on the Fine Filter should point to each other, as shown below.
4. Gently pull the ring handle to ensure that the assembly is locked into place.

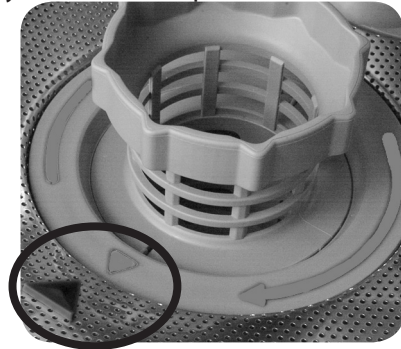

• Clean the Exterior Door Panel

Colored Doors

Use only a soft cloth that is lightly dampened with soapy water.

Stainless Steel Doors

Use a soft cloth with a non-abrasive cleaner (preferably a liquid spray) made for cleaning stainless steel. For the best results, apply the stainless steel cleaner to the cloth, then wipe the surface.

• Clean the Door Gasket

Regularly clean the door gasket with a damp cloth to remove food particles and other debris. Also clean the door seal, located inside the dishwasher at the bottom of the door.

• Winterizing Your Dishwasher

If your dishwasher will be unused for an extended period of time in a location that experiences freezing temperatures (e.g., in a holiday home or through a vacation period), have your dishwasher winterized by an authorized service center.

12

Self Help

Dishwashers may occasionally exhibit problems that are unrelated to a malfunction of the dishwasher itself. The following information may help you with a dishwasher problem without involving a repair professional. The Items listed in the following charts may not be covered by your product warranty.

Problem	Cause	Action
Dishwasher does not start	<ol style="list-style-type: none"> 1. Door may not be properly latched. 2. Unit may not be turned on. 3. Unit not reset or previous cycle not completed. 4. Delay start engaged. 5. Interruption of electrical power supply to dishwasher or blown fuse. 6. Child lock activated (select models). 7. The door may have been closed without first selecting a cycle. 8. Water supply may not be turned on. 	<ol style="list-style-type: none"> 1. Shut the door completely. 2. Press the main power switch to turn unit on. 3. To reset, refer to "Canceling or changing the cycle" section in this manual. 4. To reset, refer to "Delay Start" section in this manual. 5. Check circuit breaker. 6. Deactivate the child lock. Refer to "Child Lock" section in this manual if applicable. 7. Select a cycle and close the door. 8. Check and turn on water supply.
Dishwasher beeping (end of cycle signal)	<p>Default factory settings alert the customer that the cycle has completed by beeping. This feature can be deactivated if so desired.</p>	<p>To adjust the volume or deactivate, refer to "Cycle Completion Signal" section in this manual.</p>
Display does not illuminate or console lights are not on	<ol style="list-style-type: none"> 1. A fuse may have been blown or circuit breaker tripped. 2. Door not closed or latched. <p><i>Note: For models with controls on the top portion of the door, the display only illuminates when the door is opened and controls are visible.</i></p>	<ol style="list-style-type: none"> 1. Check the fuse or circuit breaker box and replace the fuse or reset the breaker if necessary. 2. Ensure that door is properly latched and completely closed.
Dishwasher seems to run a long time	<ol style="list-style-type: none"> 1. Incoming water is not warm enough. 2. Cycle time can vary due to soil and water conditions. 3. Rinse agent dispenser is empty. 4. Dishwasher connected to cold water supply. <p><i>Note: Refer to "Cycle Chart Data" section in this manual for typical cycle length.</i></p>	<ol style="list-style-type: none"> 1. Before starting a cycle, run hot water faucet at the sink nearest to the dishwasher. 2. Sensors in the dishwasher automatically increase the cycle time to ensure a good wash when heavy soil is detected. 3. Add rinse agent. 4. Verify dishwasher is connected to hot water supply plumbing.
Dishes aren't getting clean enough	<ol style="list-style-type: none"> 1. Spray arm movement is obstructed. 2. Spray arm nozzles clogged. 3. Improper use of detergents. 4. Filters could be clogged. 5. Dishes are nested or loaded too close together. 6. Selected wash cycle is not suitable for food soil conditions. 	<ol style="list-style-type: none"> 1. Ensure that spray arm movement is not blocked by hand rotating spray arms. 2. Remove the spray arms and clean according to "Check/Clean the Spray Arm Nozzles" in Care and Maintenance section of this manual. 3. Increase or decrease detergent depending on the water hardness. Refer to Table under "Adding Detergent and Rinse Agent". 4. Clean the filter. Refer to "Check/Clean the Filter System" under Care and Maintenance section of this manual. 5. Rearrange load such that water spray can reach all items in the dishwasher. See also "Preparing and Loading" section of this manual. 6. Refer to "Wash Cycle" section in Operating the Dishwasher section of this manual.

Problem	Cause	Action
Dishes are not getting dry enough	<ol style="list-style-type: none"> 1. Rinse agent dispenser is empty. (Rinse agent indicator is activated). 2. Improper loading of dishes. 3. Selected cycle does not include drying. <p><i>Note: Plastic or Teflon do not typically dry as completely as other items due to their inherent properties.</i></p>	<ol style="list-style-type: none"> 1. Add rinse agent. The use of rinse agent improves drying. 2. Rearrange load to ensure items are not nested. Refer also to the "Preparing and Loading" section of this manual. 3. Rinse and Hold setting does not include drying cycle. <p><i>Note: Select models offer an extra heating options to improve drying performance. Refer to "Additional Features" under the Dishwasher Features and Options section of this manual.</i></p>
Odor	<ol style="list-style-type: none"> 1. Food debris is present at the bottom of the dishwasher. 2. Food particles are present near the door seal. 3. Dishes left too long in unit before running a cycle. 4. Residual water is present at the bottom of the dishwasher. 5. Drain hose is obstructed. 	<ol style="list-style-type: none"> 1. Remove the filters and clean according to the "Check/Clean the Filter System" section of this manual. 2. Refer to "Clean the Door Gasket and Door Seal" in the Care and Maintenance section of this manual . 3. Run a Rinse/Hold cycle if you do not intend to immediately wash the dishes. 4. Ensure the unit has completely drained from the last cycle. Refer to the "Canceling or changing the cycle" section of this manual. 5. Remove any obstructions from the drain hose by calling qualified personnel. <p><i>Note: If odor still persists, run the Normal/Regular cycle until it flushes and interrupt the cycle and place an 8 oz. cup of distilled white vinegar solution on the top rack and then finish the cycle.</i></p>
Dishwasher not filling with water	<ol style="list-style-type: none"> 1. Restriction in the water supply system. 2. Previous wash cycle was not completed. 3. Delay-start is active. 	<ol style="list-style-type: none"> 1. Ensure that the water supply valve (typically located under kitchen sink) is open and check that the water supply line has no kinks and clogs. 2. Refer to the "Canceling or changing the cycle" section of this manual. 3. Cancel the delay-start or wait until delay-start time completes (times out). Refer to the "Delay Start" section of this manual.
Water Leaks	<ol style="list-style-type: none"> 1. Suds 2. Door seal could be pulled away from track. 3. Condensation vent is blocked. 4. Improper installation. 	<ol style="list-style-type: none"> 1. Wrong type of detergent results in suds and leaks. Use only dishwasher detergents. If suds still persist, then add one tablespoon of vegetable oil at the bottom of the dishwasher and run the desired cycle. 2. Ensure that door seal is in the track. 3. Ensure that condensation vent is not blocked. Refer to "Loading Extra Tall Items" in the Preparing and Loading the Dishwasher section of this manual. 4. Have proper installation verified by qualified personnel (water supply, drain system, leveling, plumbing).
Tub stains	<ol style="list-style-type: none"> 1. Stains on the dishwasher interior are due to hardness of water. 2. Silverware in contact with tub. 	<ol style="list-style-type: none"> 1. Concentrated Lemon juice can reduce the build up of hard water stains. Run a normal cycle until it flushes and interrupt the cycle and then place an 8 oz. cup of the concentrated lemon solution on the top rack and finish the cycle. This can be done periodically to avoid build up. 2. Ensure that the silverware does not make contact with the tub while running a cycle.

Problem	Cause	Action
Streaks on glassware or residue on the dishes	Incorrect rinse agent setting.	Depending on the hardness of water, adjust the rinse agent dispenser. Refer to "Adding Detergent and Rinse Agent" section in this manual for adjustment.
Fascia panel discolored or marked	Abrasive cleaner used.	Use mild detergents with soft damp cloth.
Noise during wash cycle	The dishes may not be arranged properly.	Water circulation sound is normal, but if you suspect items are banging into each other or into the spray arms, refer to the "Preparing and Loading" section of this manual for optimal arrangement.
Detergent dispenser cover will not shut	<ol style="list-style-type: none"> 1. Improper operation of detergent cover. 2. Previous cycle has not been finished, reset, or cycle was interrupted. 	<ol style="list-style-type: none"> 1. Refer to "Adding Detergent and Rinse Aid" section of this manual for instructions on opening and closing the dispenser. 2. Refer to the "Canceling or changing the cycle" section of this manual.
Unable to select desired cycle	Previous cycle has not finished.	Refer to the "Canceling or changing the cycle" section of this manual.

13 Customer Service

Your Bosch dishwasher requires no special care other than that described in the Care and Maintenance section. If you are having a problem with your dishwasher, before calling for service please refer to the Self Help section. If service is necessary, contact your dealer or installer or an authorized service center. Do not attempt to repair the appliance yourself. Any work performed by unauthorized personnel may void the warranty.

If you are having a problem with your Bosch dishwasher and are not pleased with the service you have received, please take the following steps until the problem is corrected to your satisfaction:

1. Contact your installer or the Bosch Authorized Service Contractor in your area.
2. Contact Customer Service from our website, www.bosch-home.com/us
3. Write us at the address below:

BSH Home Appliances, Corporation
5551 McFadden Avenue
Huntington Beach, CA 92649

4. Call us at 1-800-944-2904.

Please be sure to include your model information listed below as well as an explanation of the problem and the date it originated.

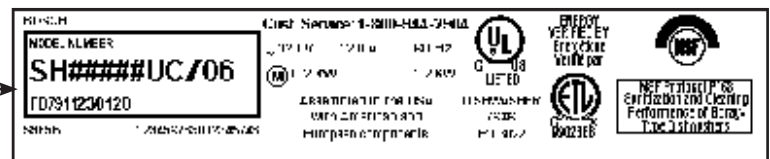

You will find the model and serial number information on the label located on the right edge of the dishwasher door as shown above.

Also, if you are writing, please include a daytime phone number where you can be reached.

Please make a copy of your invoice and keep it with this manual. The customer must show proof of purchase to obtain warranty service.

Your Model Information:

- Model Number
- Serial Number
- Date Purchased
- Date Installed

Bosch reserves the right to make changes in the product or this manual without prior notice.

14

Statement of Limited Product Warranty

What this Warranty Covers & Who it Applies to: The limited warranty provided by BSH Home Appliances (“Bosch”) in this Statement of Limited Product Warranty applies only to Bosch dishwashers (“Product”) sold to you, the first using purchaser, provided that the Product was purchased: (1) for your normal, household (non-commercial) use, and has in fact at all times only been used for normal household purposes; (2) new at retail (not a display, “as is”, or previously returned model), and not for resale, or commercial use; and (3) within the United States or Canada, and has at all times remained within the country of original purchase. The warranties stated herein apply only to the first purchaser of the Product and are not transferable.

- Please make sure to return your registration card; while not necessary to effectuate warranty coverage, it is the best way for Bosch to notify you in the unlikely event of a safety notice or product recall.

How Long the Warranty Lasts: Bosch warrants that the Product is free from defects in materials and workmanship for a period of three hundred sixty five (365) days from the date of purchase. The foregoing timeline begins to run upon the date of purchase, and shall not be stalled, tolled, extended, or suspended, for any reason whatsoever. Labor and shipping costs are included in this basic coverage.

Extended Limited Warranty: Bosch also provides these additional limited warranties:

- **2 Year Limited Warranty:** Bosch will repair or replace any component that proves to be defective in materials or workmanship (excludes labor charges).
- **5 Year Limited Warranty on Electronics:** Bosch will repair or replace any Bosch microprocessor or printed circuit board if it proves to be defective in materials or workmanship (excludes labor charges).
- **5 Year Limited Warranty on Dish Racks:** Bosch will replace the upper or lower dish rack (excluding rack components), if the rack proves defective in materials or workmanship (excludes labor charges).
- **Lifetime Warranty against Stainless Steel Rust Through:** Bosch will replace your dishwasher with the same model or a current model that is substantially equivalent or better in functionality, if the inner liner should rust through (excludes labor charges). Bosch will replace the stainless steel door if the door should rust through (excludes labor charges).

The foregoing timeline begins to run upon the date of purchase, and shall not be stalled, tolled, extended, or suspended, for any reason whatsoever.

Repair/Replace as Your Exclusive Remedy: During this warranty period, Bosch or one of its authorized service providers will repair your Product without charge to you (subject to certain limitations stated herein) if your Product proves to have been manufactured with a defect in materials or workmanship. If reasonable attempts to repair the Product have been made without success, then Bosch will replace your Product (upgraded models may be available to you, in Bosch’s sole discretion, for an additional charge). All removed parts and components shall become the property of Bosch at its sole option. All replaced and/or repaired parts shall assume the identity of the original part for purposes of this warranty and this warranty shall not be extended with respect to such parts. Bosch’s sole liability and responsibility hereunder is to repair manufacturer-defective Product only, using a Bosch-authorized service provider during normal business hours. For safety and property damage concerns, Bosch highly recommends that you do not attempt to repair the Product yourself, or use an un-authorized servicer; Bosch will have no responsibility or liability for repairs or work performed by a non-authorized servicer. If you choose to have someone other than an authorized service provider work on your Product, THIS WARRANTY WILL AUTOMATICALLY BECOME NULL AND VOID. Authorized service providers are those persons or companies that have been specially trained on Bosch products, and who possess, in Bosch’s opinion, a superior reputation for customer service and technical ability (note that they are independent entities and are *not* agents, partners, affiliates or representatives of Bosch). Notwithstanding the foregoing, Bosch will not incur any liability, or have responsibility, for the Product if it is located in a remote area (more than 100 miles from an authorized service

provider) or is reasonably inaccessible, hazardous, threatening, or treacherous locale, surroundings, or environment; in any such event, if you request, Bosch would still pay for labor and parts and ship the parts to the nearest authorized service provider, but you would still be fully liable and responsible for any travel time or other special charges by the service company, assuming they agree to make the service call.

Out of Warranty Product: Bosch is under no obligation, at law or otherwise, to provide you with any concessions, including repairs, pro-rates, or Product replacement, once this warranty has expired.

Warranty Exclusions: The warranty coverage described herein excludes all defects or damage that are not the direct fault of Bosch, including without limitation, one or more of the following: (1) use of the Product in anything other than its normal, customary and intended manner (including without limitation, any form of commercial use, use or storage of an indoor product outdoors, use of the Product in conjunction with air or water-going vessels); (2) any party’s willful misconduct, negligence, misuse, abuse, accidents, neglect, improper operation, failure to maintain, improper or negligent installation, tampering, failure to follow operating instructions, mishandling, unauthorized service (including self-performed “fixing” or exploration of the appliance’s internal workings); (3) adjustment, alteration or modification of any kind; (4) a failure to comply with any applicable state, local, city, or county electrical, plumbing and/or building codes, regulations, or laws, including failure to install the product in strict conformity with local fire and building codes and regulations; (5) ordinary wear and tear, spills of food, liquid, grease accumulations, or other substances that accumulate on, in, or around the Product; and (6) any external, elemental and/or environmental forces and factors, including without limitation, rain, wind, sand, floods, fires, mud slides, freezing temperatures, excessive moisture or extended exposure to humidity, lightning, power surges, structural failures surrounding the appliance, and acts of God. In no event shall Bosch have any liability or responsibility whatsoever for damage to surrounding property, including cabinetry, floors, ceilings, and other structures or objects around the Product. Also excluded from this warranty are scratches, nicks, minor dents, and cosmetic damages on external surfaces and exposed parts; Products on which the serial numbers have been altered, defaced, or removed; service visits to teach you how to use the Product, or visits where there is nothing wrong with the Product; correction of installation problems (you are solely responsible for any structure and setting for the Product, including all electrical, plumbing or other connecting facilities, for proper foundation/flooring, and for any alterations including without limitation cabinetry, walls, floors, shelving, etc.); and resetting of breakers or fuses.

TO THE EXTENT ALLOWED BY LAW, THIS WARRANTY SETS OUT YOUR EXCLUSIVE REMEDIES WITH RESPECT TO PRODUCT, WHETHER THE CLAIM ARISES IN CONTRACT OR TORT (INCLUDING STRICT LIABILITY, OR NEGLIGENCE) OR OTHERWISE. THIS WARRANTY IS IN LIEU OF ALL OTHER WARRANTIES, WHETHER EXPRESS OR IMPLIED. ANY WARRANTY IMPLIED BY LAW, WHETHER FOR MERCHANTABILITY OR FITNESS FOR A PARTICULAR PURPOSE, OR OTHERWISE, SHALL BE EFFECTIVE ONLY FOR THE PERIOD THAT THIS EXPRESS LIMITED WARRANTY IS EFFECTIVE. IN NO EVENT WILL THE MANUFACTURER BE LIABLE FOR CONSEQUENTIAL, SPECIAL, INCIDENTAL, INDIRECT, “BUSINESS LOSS”, AND/OR PUNITIVE DAMAGES, LOSSES, OR EXPENSES, INCLUDING WITHOUT LIMITATION TIME AWAY FROM WORK, HOTELS AND/OR RESTAURANT MEALS, REMODELLING EXPENSES IN EXCESS OF DIRECT DAMAGES WHICH ARE DEFINITELY CAUSED EXCLUSIVELY BY BOSCH, OR OTHERWISE. SOME STATES DO NOT ALLOW THE EXCLUSION OR LIMITATION OF INCIDENTAL OR CONSEQUENTIAL DAMAGES, AND SOME STATES DO NOT ALLOW LIMITATIONS ON HOW LONG AN IMPLIED WARRANTY LASTS, SO THE ABOVE LIMITATIONS MAY NOT APPLY TO YOU. THIS WARRANTY GIVES YOU SPECIFIC LEGAL RIGHTS, AND YOU MAY ALSO HAVE OTHER RIGHTS WHICH VARY FROM STATE TO STATE. No attempt to alter, modify or amend this warranty shall be effective unless authorized in writing by an officer of BSH.

How to Obtain Warranty Service: TO OBTAIN WARRANTY SERVICE FOR YOUR PRODUCT, YOU SHOULD CONTACT THE NEAREST BOSCH AUTHORIZED SERVICE CENTER, OR CALL 800-944-2904, or write Bosch at: BSH Home Appliances - 5551 McFadden Avenue, Huntington Beach, CA 92649 /

Bosch vous adresse tous ses remerciements et félicitations !

Tous nos remerciements pour avoir choisi un lave-vaisselle Bosch. Vous avez rejoint les nombreux consommateurs qui exigent un lave-vaisselle silencieux offrant un rendement supérieur.

Ce guide a été rédigé avec votre sécurité en tête ainsi que la facilité d'utilisation du produit. Les informations qu'il contient sont très importantes. Nous vous recommandons vivement de lire le présent guide avant d'utiliser le lave-vaisselle pour la première fois.

Pour en savoir plus sur votre lave-vaisselle et les accessoires disponibles, ainsi que sur les nombreux autres appareils Bosch d'excellente qualité, visitez notre site Web à l'adresse :

www.bosch-home.com/us (U.S.A)
OR
www.bosch-appliances.ca (Canada)

Pour toute question ou commentaire, veuillez communiquer avec nous au : 1-800-944-2904 ou écrivez-nous à l'adresse suivante :

BSH Home Appliances, Corporation
5551 McFadden Avenue
Huntington Beach, CA 92649

Les illustrations suivantes représentent certains des modèles figurant dans ce guide. Veuillez noter que les designs varient légèrement d'un modèle à l'autre.

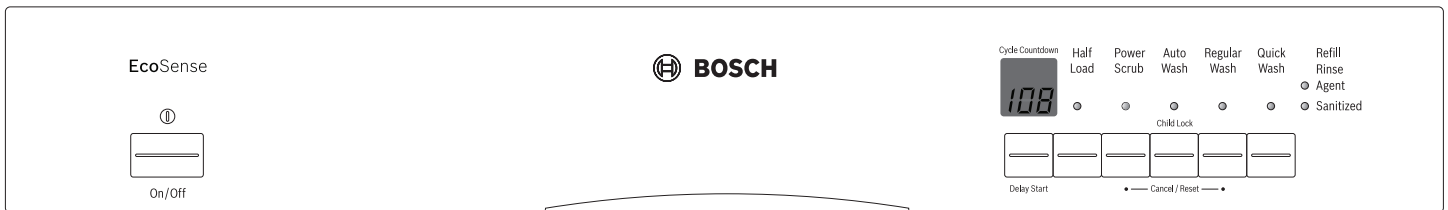

LES COMMANDES FRONTALES

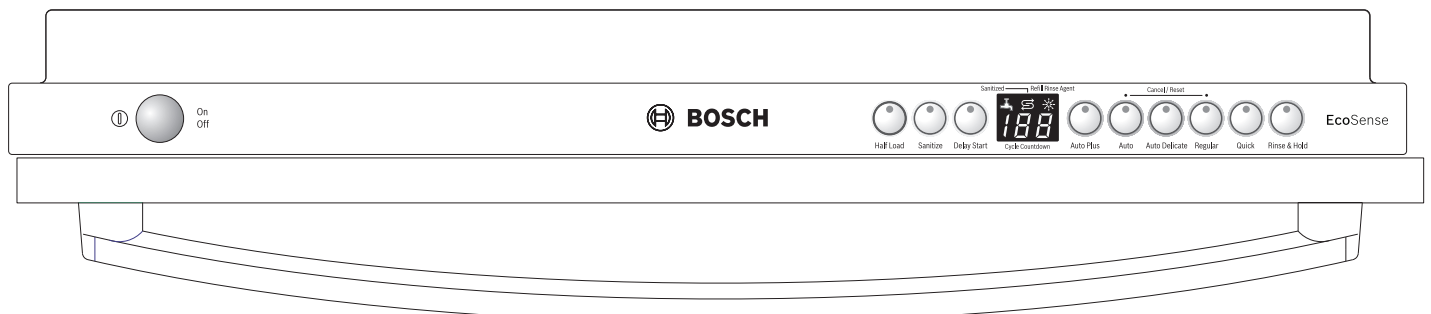
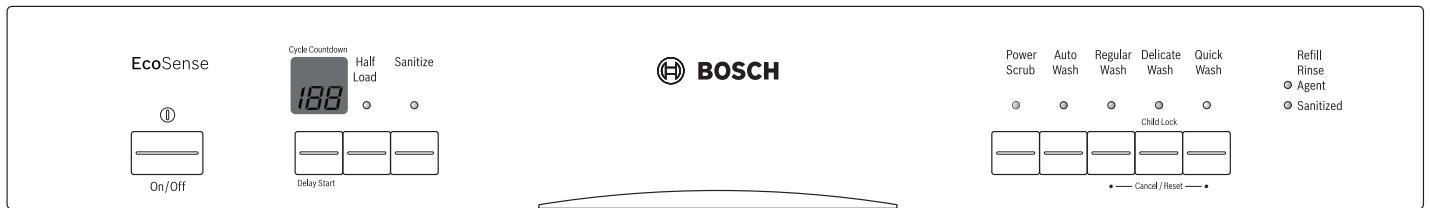

LES COMMANDES SUPÉRIEURES

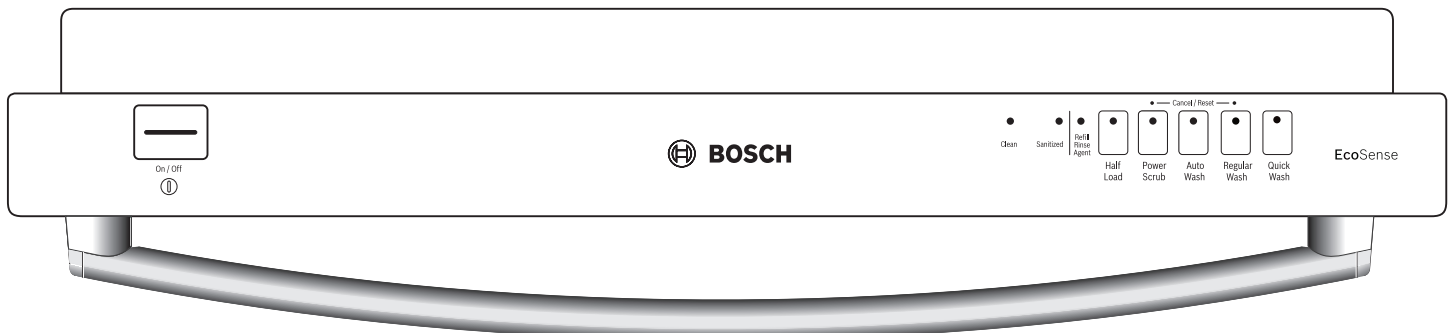

Table des matières

1. Importantes consignes de sécurité	30-31
2. Composants du lave-vaisselle	32
3. Caractéristiques du lave-vaisselle	33
4. Chargement de la vaisselle.....	34
5. Accessoires des paniers	35-37
6. Chargement du panier à couverts	38-39
7. Ajout de détergent et de produit de rinçage	40-41
8. Fonctionnement du lave-vaisselle	42
9. Caractéristiques et options du lave-vaisselle	43-44
10. Informations concernant les programmes de lavage.....	45
11. Nettoyage et entretien	46-47
12. Aide sans assistance	48-49
13. Informations concernant le service à la clientèle	50
14. Informations concernant la garantie	51

1

Importantes consignes de sécurité Veuillez **lire** et **conserver** ces informations



AVERTISSEMENT

Une mauvaise utilisation du lave-vaisselle peut entraîner des blessures graves ou la mort. Ne pas utiliser le lave-vaisselle d'une façon autre que celle décrite dans ce guide ou à d'autres fins que celles précisées dans les pages qui suivent.



Des dommages au produit et/ou des blessures graves peuvent survenir par suite de l'emploi de techniciens en entretien et en réparation non compétents ou de pièces de remplacement qui ne sont pas d'origine. Toute réparation doit être effectuée par un technicien en entretien et en réparation compétent à l'aide de pièces de rechange d'origine.



Le mauvais branchement de l'alimentation électrique du lave-vaisselle décrit dans le présent guide ou la mise à la terre inadéquate du lave-vaisselle peut provoquer une décharge électrique ou un incendie. Ne pas utiliser le lave-vaisselle décrit dans le présent guide à moins d'être certain que l'alimentation électrique est correctement branchée ou que le lave-vaisselle est correctement mis à la terre.

AVIS



Ne jamais utiliser de produits chimiques puissants pour nettoyer votre lave-vaisselle. Certains produits contenant des chlorures peuvent endommager votre lave-vaisselle et poser un risque pour la santé !

Il est vivement recommandé à l'utilisateur de se familiariser avec la procédure de fermeture de l'arrivée d'eau et la procédure de coupure de l'alimentation électrique entrante. Voir la notice d'installation ou communiquez avec votre installateur pour des informations supplémentaires.



Ne jamais utiliser de produits de nettoyage à la vapeur pour nettoyer votre lave-vaisselle. Le fabricant n'assume aucune responsabilité pour d'éventuels dommages ou conséquences.

AVERTISSEMENT Pour réduire le risque d'incendie, de décharge électrique ou de blessure grave, observez les consignes suivantes :

1. Ce lave-vaisselle est fourni avec la notice d'installation et le présent guide d'utilisation et d'entretien. Lire et comprendre toutes les instructions avant d'installer ou d'utiliser le lave-vaisselle.
2. Cet appareil doit être mis à la terre sur une installation de fils à demeure en métal ou un conducteur de protection doit être relié aux fils conducteurs et raccordé à la borne ou au fil de mise à la terre du lave-vaisselle. Voir la notice d'installation fournie avec le lave-vaisselle pour des informations supplémentaires sur les spécifications en matière d'électricité.
3. Ce lave-vaisselle doit être utilisé uniquement pour la fonction à laquelle il est destiné, à savoir le lavage de la vaisselle de ménage et d'ustensiles de cuisine lavables au lave-vaisselle.
4. Utilisez uniquement des détergents ou produits de rinçage recommandés pour lave-vaisselle, et gardez-les hors de la portée des enfants.
5. Lors du chargement des articles dans le lave-vaisselle :
 - a. Repérez les éléments coupants afin qu'ils ne puissent pas endommager le joint d'étanchéité de la porte.
 - b. Placez les couteaux et autres ustensiles tranchants en orientant le MANCHE VERS LE HAUT pour réduire le risque de blessure par coupure.
 - c. Ne pas laver d'articles en plastique à moins qu'ils ne portent la mention « Lavable au lave-vaisselle » ou toute mention équivalente. Lorsque les articles en plastique ne portent aucune mention, vérifiez les recommandations du fabricant.
 - d. Ne pas faire fonctionner le lave-vaisselle si tous les panneaux de l'enceinte ne sont pas en place.
 - e. Ne pas trafiquer ni neutraliser les commandes ni les dispositifs de verrouillage des commandes.
6. Ne pas utiliser abusivement, ni s'asseoir ou se tenir debout sur la porte ou sur les paniers à vaisselle du lave-vaisselle et ne pas utiliser la porte comme marchepied.
7. Pour réduire le risque de blessures, interdire aux enfants de jouer à l'intérieur ou sur le lave-vaisselle.
8. Quand les enfants sont en âge d'utiliser l'appareil, les parents ou tuteurs légaux ont la responsabilité légale de veiller à ce que des personnes compétentes leur enseignent à respecter les règles de sécurité.
9. Dans certaines circonstances, de l'hydrogène peut s'accumuler dans une installation d'eau chaude lorsque celle-ci demeure inutilisée pendant deux semaines ou plus. L'hydrogène est un gaz explosif. Avant d'utiliser un lave-vaisselle connecté à un chauffe-eau qui n'a pas servi depuis deux semaines ou plus, ouvrir tous les robinets d'eau chaude et laisser couler l'eau pendant quelques minutes. Ouvrir les fenêtres pour aérer la résidence. De cette façon, toute trace d'hydrogène sera purgée. L'hydrogène étant un gaz explosif, ne pas fumer ni utiliser de flamme nue pendant cette période.
10. Retirez la porte du compartiment de lavage du lave-vaisselle si vous voulez mettre celui-ci hors service ou vous en débarrasser.
11. Pour éviter d'endommager le plancher et la formation éventuelle de moisissures, nettoyez les zones d'eau stagnante pouvant demeurer autour ou sous le lave-vaisselle.
12. Protégez votre lave-vaisselle contre les éléments. Protégez votre lave-vaisselle contre le gel pour éviter d'éventuels dommages au niveau du robinet de remplissage. Les dommages causés par le gel ne sont pas couverts par la garantie.

2

Composants du lave-vaisselle



* Les caractéristiques varient d'un modèle à l'autre

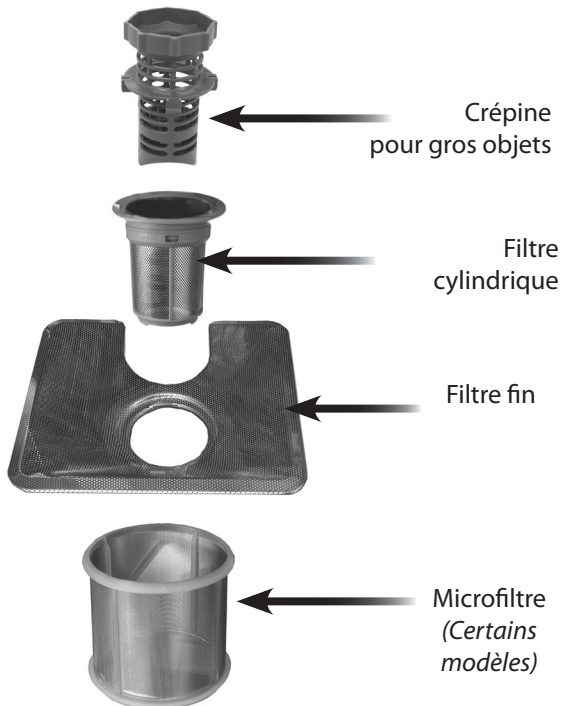

BOSCH Cust. Service (SERVICE CLIENTÈLE) : 1-800-944-2904		ENERGY VERIFIED BY Énergétique Vérifié par		
MODEL NUMBER (NUMÉRO DE MODÈLE) SHXXXXXXUC/XX		~ 120 V 12.0 A 60 Hz (M) 0.2 kW 1.2 kW	C US LISTED (LISTÉ) 76X6	
FD00000000001		Made in the USA of US and imported parts (Fabriqué aux É.-U. de pièces É.-U. et importées)	DISHWASHER (LAVE-VAISSELLE) E103022	(RÉSIDENTIEL)
S9B5B 109050087595000030				

SYSTÈME DE FILTRES

3

Caractéristiques du lave-vaisselle

Système de réduction de bruit : le système de moteur à deux pompes suspendu (Suspension Motor™) et la triple isolation dont dispose ce lave-vaisselle en font l'un des plus silencieux d'Amérique du Nord.

Grande cuve en acier inoxydable : surface intérieure hygiénique inoxydable, assortie d'une garantie à vie.

Paniers recouverts de nylon : offrent une protection contre les coupures et les éraflures et sont assortis d'une garantie de cinq (5) ans.

Flow-Through Heater™ (Dispositif de chauffage à écoulement continu) : chauffe l'eau à une température de désinfection.

Séchage par condensation SaniDry™ : rinçage final à haute température, cuve en acier inoxydable à basse température et action mouillante du produit de rinçage pour un séchage hygiénique, écoénergétique et économique.

Système de gestion du lavage EcoSense™ : contrôle la qualité de l'eau et décide si un deuxième remplissage d'eau fraîche est nécessaire.

Système de filtration triple : plusieurs filtres assurent une distribution d'eau propre et protègent la pompe principale et la pompe de vidange des corps étrangers.

Dispositif d'arrêt de l'eau : dispositif de sécurité qui interrompt le débit d'eau si la présence d'eau est détectée au niveau de la base du lave-vaisselle.

* **Mise en marche différée** : Cette option vous permet de retarder l'heure de mise en marche de votre lave-vaisselle.

* **Tiges pliables pour paniers supérieur et inférieur** : améliorent la souplesse d'utilisation des paniers afin qu'ils puissent recevoir des ustensiles surdimensionnés.

* **Demi-charge** : permet de réduire la consommation d'énergie et d'eau lors du lavage d'une petite quantité de vaisselle peu sale.

* **Panier supérieur uniquement** : vous permet de laver une petite quantité de vaisselle (dans le panier supérieur uniquement).

* **Chaleur très intense** : augmente la température de l'eau de rinçage et la durée de séchage ce qui permet d'améliorer le séchage.

* **OptiDry™** : cette fonction détecte le manque de produit de rinçage dans la machine et augmente automatiquement la durée de séchage.

* **Hauteur réglable de panier RackMatic™** : vous pouvez relever ou abaisser le panier supérieur pour laisser davantage d'espace aux articles surdimensionnés dans les paniers supérieur et inférieur.

* **Panier supérieur à réglage manuel** : vous pouvez relever ou abaisser le panier en le sortant puis en le remettant en place à un niveau différent.

Matériaux composant la vaisselle

REMARQUE : avant la première utilisation de votre lave-vaisselle, vérifiez les informations contenues dans cette section. Certains articles ne sont pas lavables au lave-vaisselle et doivent être lavés à la main ; d'autres exigent un chargement spécial.

Recommandé

Aluminium : l'aluminium anodisé coloré peut s'altérer au fil du temps. Les minéraux contenus dans l'eau sont susceptibles de noircir ou de tacher l'aluminium. En général, ces taches peuvent être nettoyées à l'aide d'un tampon métallique à récurer.

Porcelaine, cristal, faïence : certains ustensiles peints à la main peuvent se décolorer, s'altérer ou se tacher. Lavez ces ustensiles à la main. Positionnez la verrerie fragile de façon à ce qu'elle ne bascule pas ou ne s'entrechoque pas avec les autres ustensiles pendant le déroulement du programme lavage.

Verrerie : le verre laiteux risque de se décolorer ou de jaunir.

Finis anti-adhésifs : appliquez une petite quantité d'huile végétale sur les surfaces anti-adhésives après le séchage.

Plastique : assurez-vous que les articles en plastique sont lavables au lave-vaisselle.

Acier inoxydable, argent fin et métal argenté : chargez ces ustensiles afin qu'ils n'entrent pas en contact avec d'autres métaux.

Non recommandé

Acrylique : des craquelures (petits fissures) peuvent apparaître sur l'acrylique.

Pièces collées : les adhésifs qui servent à coller les joints des matériaux comme le plastique, le bois, l'os, l'acier, le cuivre, le fer blanc, etc. peuvent fondre.

Ustensiles avec manches en os : les manches risquent de se partager.

Fer : le fer rouille. Lavez à la main et séchez immédiatement.

Articles autres que la vaisselle : votre lave-vaisselle est conçu UNIQUEMENT pour le lavage de la vaisselle et de la batterie de cuisine de maison standard.

Étain, laiton, bronze : l'étain se ternit. Lavez à la main et séchez immédiatement.

Fer blanc : le fer blanc se tache. Lavez à la main et séchez immédiatement.

Bois : les bols en bois, les ustensiles en bois et les ustensiles avec manches en bois peuvent se fissurer, se déformer et perdre leur fini.

4

Chargement de la vaisselle

Ne pas prélever les pièces de vaisselle comportant des résidus d'aliments non tenaces. Le pré-lavage peut entraîner l'agression chimique directe du détergent sur la vaisselle, ayant pour effet de corroder ou d'abîmer celle-ci ; p. ex. formation d'un voile sur les verres. Retirez les grosses particules alimentaires, les os, les pépins, les cure-dents et la graisse excessive. Les articles comportant des dépôts de nourriture brûlés, collés ou farineux peuvent nécessiter un pré-lavage.

Reportez-vous à la section intitulée *Matériaux de la vaisselle* pour des informations supplémentaires sur l'adaptation de la vaisselle.

Chargez uniquement les articles lavables au lave-vaisselle. Chargez la vaisselle dans les paniers afin que les bols, marmites et casseroles soient face aux bras d'aspersion. Évitez d'imbriquer les pièces de vaisselle les unes dans les autres et veillez à ce

qu'elles ne se touchent pas. Séparez les articles en métaux dissemblables.

Chargement du panier supérieur

REMARQUE : assurez-vous que les articles ne dépassent pas du fond des paniers et qu'ils ne bloquent pas les bras d'aspersion.

REMARQUE : lorsque vous poussez le panier supérieur à l'intérieur du lave-vaisselle, faites en sorte qu'il bute contre la paroi arrière de la cuve afin que le bras d'aspersion du panier supérieur se branche sur la conduite d'alimentation d'eau à l'arrière de la cuve. Ne pas pousser le panier supérieur en rabattant la porte.

Chargement du panier inférieur

Placez les ustensiles surdimensionnés dans le panier inférieur. Chargez les marmites, casseroles et bols à l'envers.

Déchargement du lave-vaisselle

- Videz d'abord le panier inférieur.
- Videz le panier à couverts.
- Videz le panier supérieur

AVIS

Pour éviter d'endommager le lave-vaisselle, ne pas charger d'articles en papier, de sacs en plastique, de matériaux d'emballage ou d'articles autres que la vaisselle et les ustensiles de cuisine normaux lavables au lave-vaisselle.

PANIER SUPÉRIEUR - Configuration de chargement suggérée



PANIER SUPÉRIEUR - Configuration de chargement supplémentaire

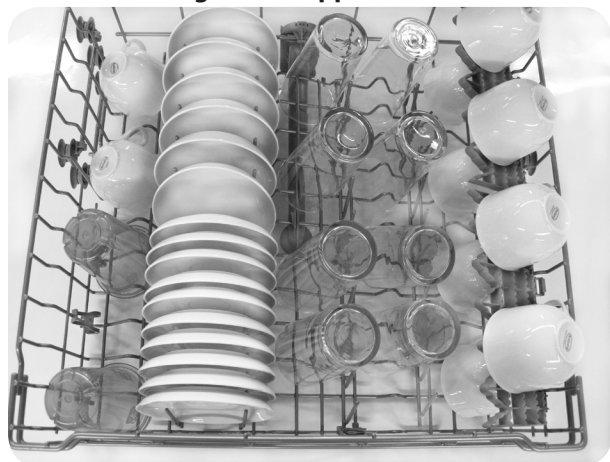

PANIER INFÉRIEUR - Configuration de chargement suggérée



PANIER INFÉRIEUR - Configuration de chargement supplémentaire



PANIER SUPÉRIEUR - Configuration de chargement suggérée
 Pour les modèles équipés d'un panier à couverts standard



PANIER INFÉRIEUR - Configuration de chargement suggérée
 Pour les modèles équipés d'un panier à couverts standard



PANIER SUPÉRIEUR - Configuration de chargement supplémentaire

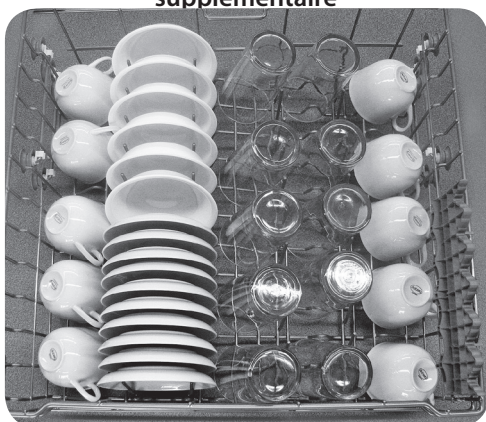

PANIER INFÉRIEUR - Configuration de chargement supplémentaire

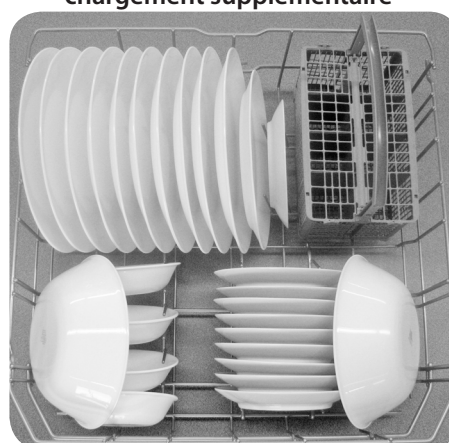

5 Accessoires des paniers

Gicleur pour très grands articles (certains modèles)

Si un article est trop grand pour être placé dans le panier inférieur, même si vous avez relevé le panier supérieur, retirez le panier supérieur vide en le tirant hors du lave-vaisselle jusqu'à la butée. Tirez la section avant du panier vers le haut et l'extérieur jusqu'à ce que les roulettes se dégagent complètement des guides à roulettes.

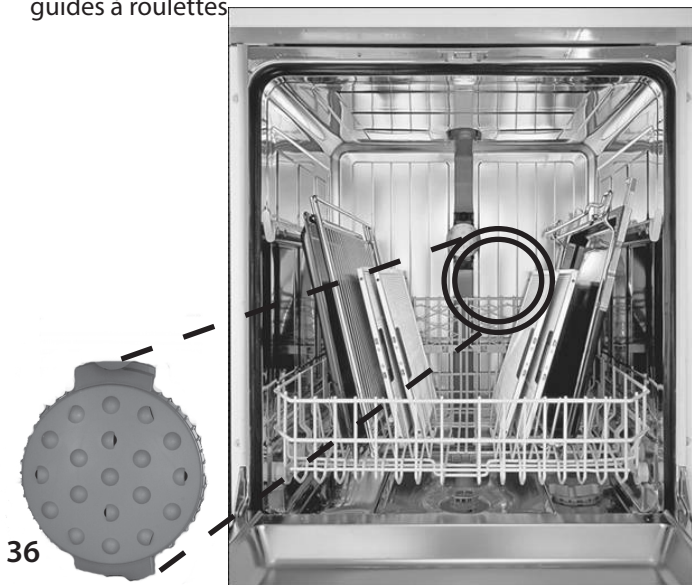

36

Mettez le panier supérieur en réserve. Repoussez les guides à roulettes à l'intérieur du lave-vaisselle. Engagez le gicleur pour très grands articles dans l'orifice d'éjection du panier supérieur et faites-le pivoter dans le sens des aiguilles d'une montre pour le verrouiller.

REMARQUE : afin d'éviter d'obstruer l'évent sur le côté droit de la cuve, disposez les grands articles telles que les planches à découper et les tôles à biscuits du côté gauche du panier inférieur, ou au centre.



Do not
block
vent

AVIS

Pour éviter d'endommager le lave-vaisselle, ne pas remettre le panier supérieur en place sans avoir préalablement enlevé le gicleur pour très grands articles.

Pour retirer le gicleur et remettre le lave-vaisselle à l'état initial :

- Faites pivoter le gicleur dans le sens inverse des aiguilles d'une montre et retirez-le.
- Récupérez le panier supérieur
- Inclinez le panier vers le haut et positionnez les roulettes du panier supérieur sur les guides à roulettes.
- Continuez d'enfoncer le panier supérieur jusqu'à ce que les roulettes s'engagent sur la glissière.
- Enfoncez complètement le panier dans le lave-vaisselle.

Tiges

Certains modèles comportent des paniers équipés de tiges que vous pouvez rabattre ou relever en fonction de vos besoins de chargement.

Pour rabattre les tiges :

- Saisissez la tige située près du mécanisme de verrouillage.
- Dégagez-la de la rainure.
- Poussez vers le bas.

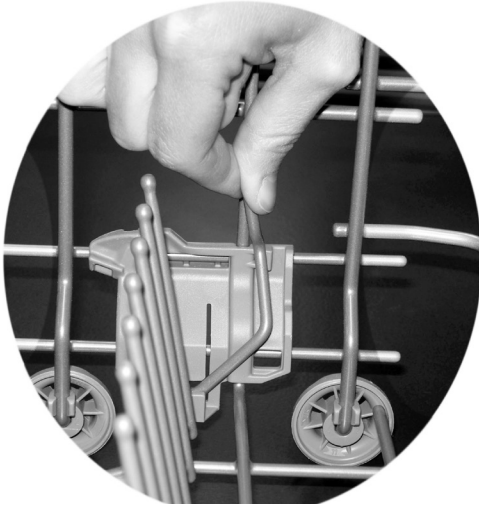

Hauteur réglable de panier RackMatic™ (certains modèles)

Le panier supérieur peut être relevé ou abaissé pour laisser davantage d'espace aux ustensiles surdimensionnés dans l'un ou l'autre des paniers.

REMARQUE : avant d'enfoncer le panier supérieur dans le lave-vaisselle, s'assurer que la hauteur du panier est la même des deux côtés. Sinon, la porte du lave-vaisselle risque de ne pas se fermer et le bras d'aspersion du panier supérieur ne se raccordera pas au circuit d'eau.

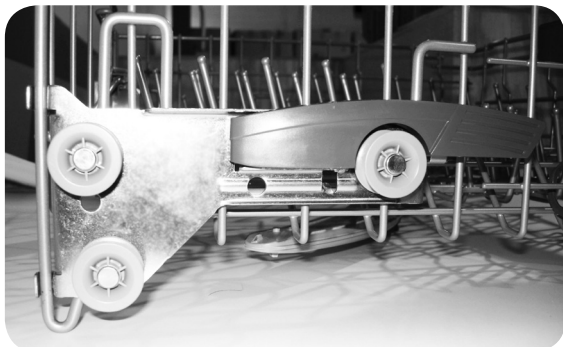

Pour relever le panier supérieur :

- Tirez le panier supérieur hors du lave-vaisselle jusqu'à la butée. (cette manœuvre est plus facile si le panier est vide).
- Saisissez la section supérieure du panier, au-dessus des poignées du panier supérieur Rackmatic à hauteur réglable, et tirez celui-ci vers le haut jusqu'à ce que les poignées verrouillent le panier en position (il n'est pas nécessaire d'appuyer sur les poignées pour soulever le panier).

Réglage manuel de la hauteur du panier (certains modèles)

Retirez le panier vide en le tirant hors du lave-vaisselle jusqu'à ce qu'il puisse être soulevé, comme illustré ci-dessous. Tirez le panier vers l'extérieur et vers le haut jusqu'à ce que les roulettes se dégagent complètement des guides à roulettes.



Remettez en place le panier comportant l'autre jeu de roulettes sur les guides à roulettes comme illustré ci-dessous.



Support de bouteille (certains modèles)

Vous permet de maintenir les bouteilles ou les vases de grande taille bien en place. Cette pièce est amovible pour un maximum de souplesse. Vérifiez toujours que le bras d'aspersion supérieur n'est pas en contact avec la vaisselle placée dans le panier inférieur.



Pour retirer le support de bouteille :

- Écartez les deux fils métalliques du support jusqu'à ce que vous puissiez le dégager du panier.

Pour installer le support de bouteille à un autre endroit :

- Retirez-le comme indiqué ci-dessus.
- Pour le mettre en place, maintenez les deux fils métalliques écartés et fixez les deux extrémités sur le panier comme illustré ci-dessus.

Manchons pour tasses

Les manchons pour tasses peuvent être utilisés pour maintenir les tasses et autres ustensiles surdimensionnés telles que les louches et les cuillères à servir. Pour utiliser les manchons pour tasses, repliez-les vers le bas afin qu'ils soient placés conformément à l'illustration ci-dessous. Mettez les tasses à l'envers sur les manchons. (Pour des exemples, reportez-vous aux modèles de placement de la vaisselle.)



Attaches pour petits articles

Les attaches pour petits articles permettent d'éviter que les objets légers et récipients en plastique ne basculent et ne se remplissent d'eau pendant le déroulement du programme de lavage.

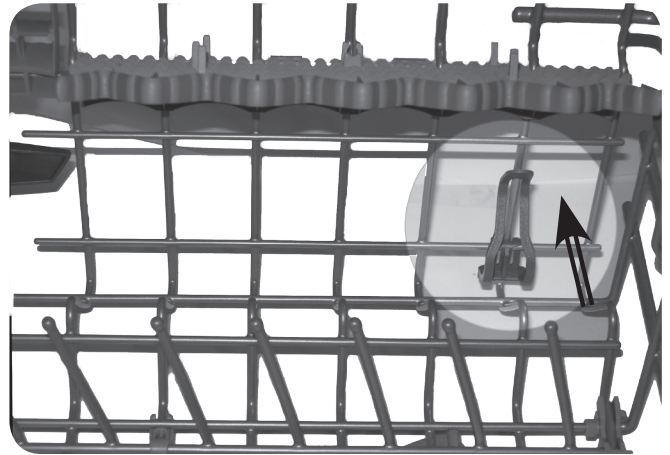

L'attache pour petits articles peut être fixée sur le fil métallique inférieur (à n'importe quel endroit) situé des deux côtés du panier supérieur.

Pour enclencher l'attache pour petits articles :

- Placez l'attache sur le fil métallique inférieur et connectez-la comme indiqué ci-dessus.
- Poussez l'attache vers le fil métallique jusqu'à ce qu'elle s'enclenche bien.

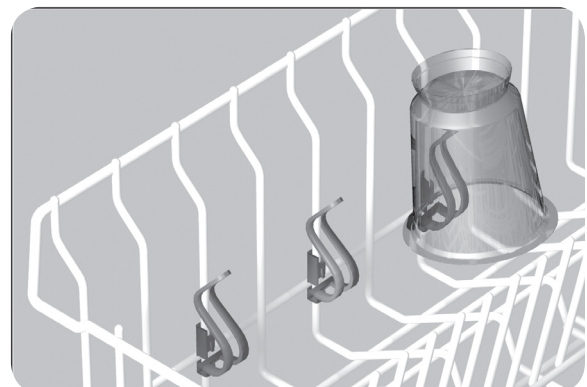

6

Chargement du panier à couverts

Pour de meilleurs résultats, utilisez le modèle de placement suggéré.

REMARQUE : les couvercles du panier à couverts peuvent être relevés pour faire place aux articles surdimensionnés ou de forme irrégulière.

Fermez les couvercles du panier à couverts et placez celui-ci conformément aux modèles suggérés ci-dessous.

Positionnez couteaux et ustensiles pointus avec le manche vers le haut, et les fourchettes et cuillères avec le manche vers le bas. Si vous avez des ustensiles surdimensionnés ou de forme irrégulière à mettre dans le panier à couverts, positionnez les articles de façon à ce qu'ils ne s'imbriquent pas les uns dans les autres.



AVERTISSEMENT

Les pointes de couteaux et lames tranchantes et autres types d'ustensiles tranchants peuvent infliger des blessures graves. Charger les couteaux et autres ustensiles tranchants lame vers le bas. Interdire aux enfants de manipuler ou de jouer à proximité des couteaux et des ustensiles tranchants.

Panier à couverts flexible (certains modèles)

Ce panier se sépare en deux dans le sens de la longueur, donnant ainsi deux paniers qui peuvent être placés à plusieurs endroits du panier inférieur. Ceci améliore considérablement la souplesse de chargement du panier inférieur. Le panier s'enclenche dos à dos ou de bout en bout.

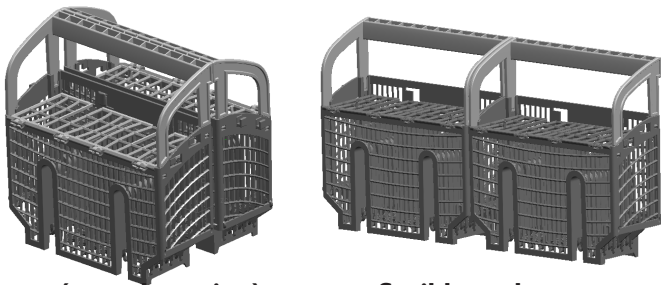

Pour séparer le panier à couverts flexible en deux :

- Saisissez les deux sections du panier et faites-les coulisser à l'opposé l'une de l'autre, comme illustré.
- Séparez les deux sections du panier.



Le panier à couverts flexible

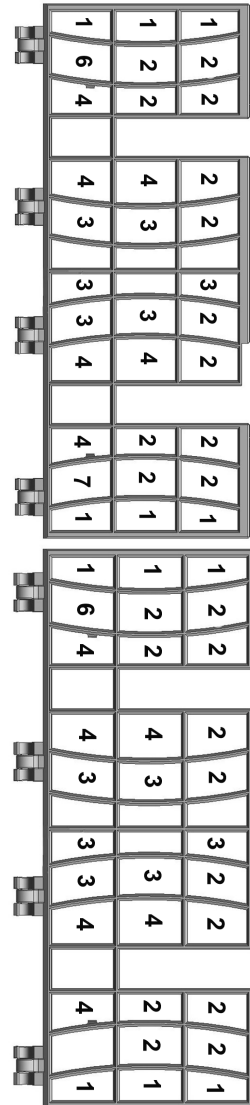

Exemples d'options de placement du panier flexible

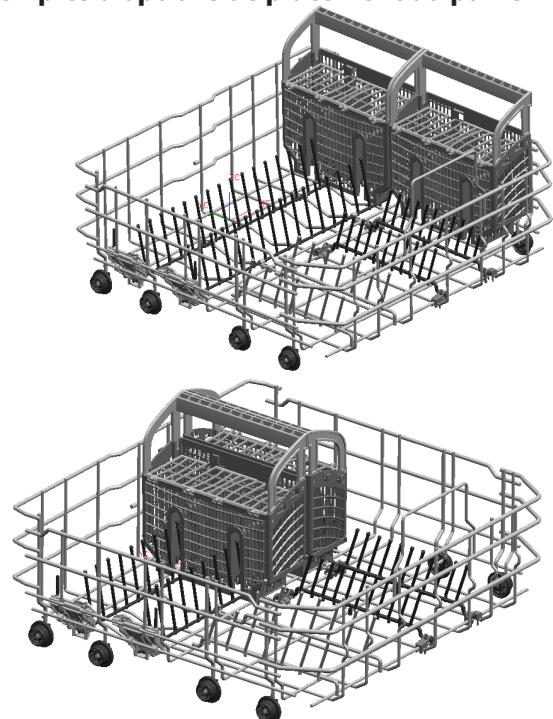

Le panier à couverts standard (certains modèles)

Le panier à couverts standard (certains modèles) s'adapte à l'arrière du panier inférieur.

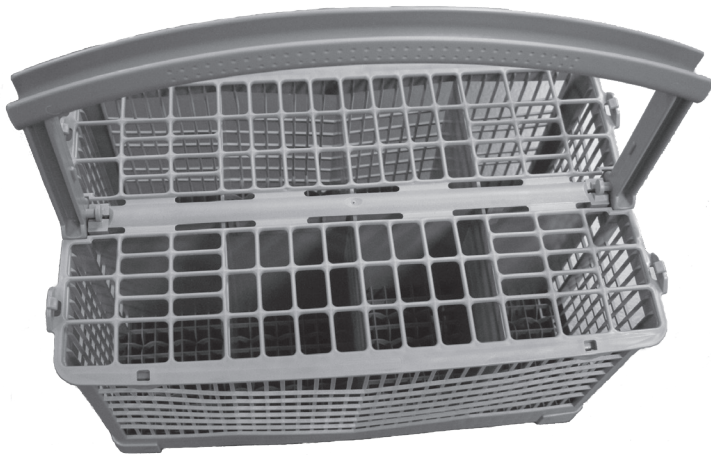

Le couvercle du panier peut être enclenché par pression sur l'anse ou le panier peut rester ouvert.



Le panier à couverts standard

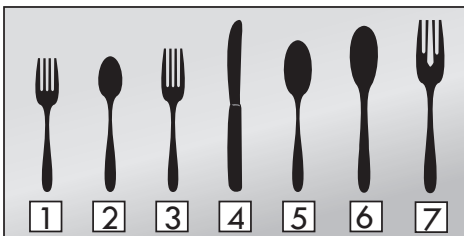

1 - Fourchette à salade

5 - Cuiller à soupe

2 - Cuillère à thé

6 - Cuiller à servir

3 - Fourchette de table

7 - Fourchette à servir

4 - Couteau

4	4	4	4	4	4	4
5		7		3		
5	3		3			
5	1		1			
5	1		1			
5			1			
5			1			
2						
2				1	1	5
2				1	1	5
2				1		5
2				1		5
2		6		3		
2	3		3			
2				3		5
2	3		3			5
4	4			4	4	4

Option de placement du panier standard



7

Ajout de détergent et de produit de rinçage

Détergent

Utiliser seulement du détergent conçu pour les lave-vaisselle. Pour de meilleurs résultats, utilisez du détergent à vaisselle en poudre frais.

AVIS

Pour éviter d'endommager le lave-vaisselle, ne pas utiliser de détergent pour le lavage de la vaisselle à la main.

Pour éviter d'endommager le lave-vaisselle et protéger les verres de la corrosion, ne pas utiliser trop de détergent si vous disposez d'une eau douce.

Ce lave-vaisselle utilise moins d'eau. Vous devez donc utiliser moins de détergent. Avec de l'eau douce, 1 c. à soupe (15 ml) de détergent nettoie la plupart des charges. Le godet du distributeur de détergent comporte des lignes graduées pour mesurer le détergent comme suit :

- 1 cuiller à soupe (15 ml) ET
- 1 cuiller à soupe 3/4 (25 ml)

3 cuillers à soupe (45 ml) de détergent rempliront complètement le godet du distributeur de détergent.

REMARQUE : si vous ne connaissez pas le degré de dureté de l'eau de votre résidence, utilisez 15 ml de détergent. Augmentez la quantité de détergent au besoin pour atteindre la quantité minimale nécessaire pour laver correctement votre vaisselle.

Utilisez les lignes de graduation du godet du distributeur de détergent pour mesurer la quantité de détergent recommandée dans le tableau.

Produit de rinçage

Pour obtenir un séchage adéquat, utilisez toujours un produit de rinçage liquide, même si votre détergent contient un produit de rinçage ou un adjuvant de séchage.

REMARQUE : le lave-vaisselle indique un manque de produit de rinçage en affichant le symbole dans la fenêtre d'affichage du compte à rebours. Les appareils n'ayant pas d'écran d'affichage disposent d'une DEL, dédiée au produit de rinçage, qui s'allume si le produit est manquant.

Versez le produit de rinçage liquide dans le distributeur jusqu'à ce que le réservoir soit plein. Essayez tout débordement de liquide de rinçage s'écoulant du réservoir une fois plein.

Une fois le distributeur plein, le témoin s'éteint au bout de quelques minutes, après la fermeture de la porte du lave-vaisselle (certains modèles uniquement).

Reportez-vous à la page suivante pour des informations supplémentaires sur l'ajout de détergent et de produit de rinçage dans le lave-vaisselle.

Quantité de détergent recommandée				
		Type d'eau		
Pro-gramme de lavage	Unité de mesure	Dure	Moyenne	Douce
Lavage-Récurage	ml C. à soupe	45 3	45 3	25-45 1 3/4 - 3
Auto Plus	ml C. à soupe	45 3	45 3	25-45 1 3/4 - 3
Lavage auto	ml C. à soupe	25-45 1 3/4 - 3	25 1 3/4	15-25 1 - 1 3/4
Lavage Éco	ml C. à soupe	25-45 1 3/4 - 3	25 1 3/4	15-25 1 - 1 3/4
Lavage délicat auto	ml C. à soupe	25 1 3/4	15-25 1 - 1 3/4	15 1
Lavage normal	ml C. à soupe	25-45 1 3/4 - 3	25 1 3/4	15-25 1 - 1 3/4
Lavage rapide	ml C. à soupe	25 1 3/4	15-25 1 - 1 3/4	15 1
Lavage délicat	ml C. à soupe	25 1 3/4	15-25 1 - 1 3/4	15 1
Rinçage et attente	ml C. à soupe	Néant	Néant	Néant

Ajout de détergent

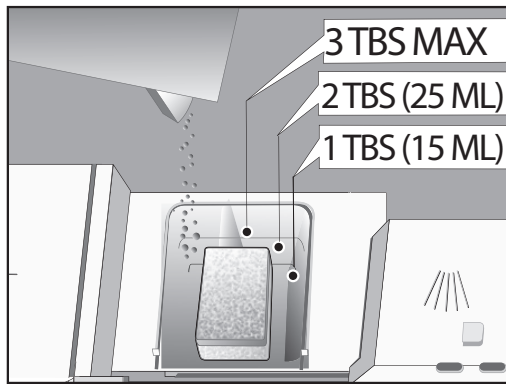

- Pour de meilleurs résultats, utilisez du détergent en poudre frais.
- 1 c. à soupe nettoie la plupart des charges.
- Ne pas utiliser plus de 3 c. à soupe. Ne pas faire déborder le godet.
- Si vous utilisez des pastilles de détergent, mettez-les à plat pour éviter qu'elles n'entrent en contact avec le couvercle.

FERMETURE

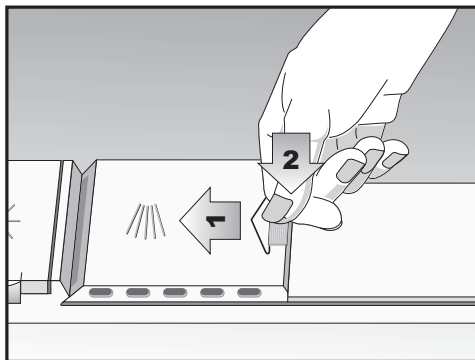

- Faites coulisser le couvercle complètement vers la gauche
- Appuyez sur l'extrémité arrière du couvercle fermement vers le bas jusqu'à ce que vous entendiez un *DÉCLIC*

OUVERTURE

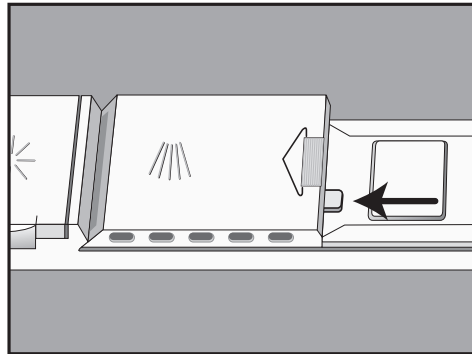

- Pour ouvrir le couvercle, appuyez sur le bouton bleu, à l'arrière du couvercle, vers l'intérieur. (NON VERS LE BAS)

Ajout de produit de rinçage

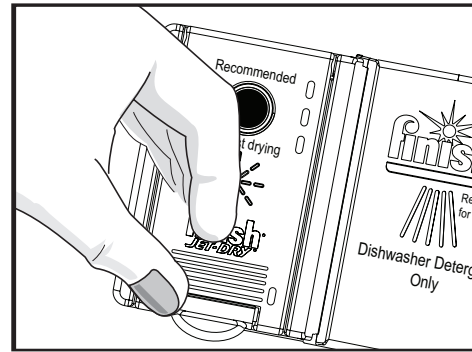

- Toujours utiliser un produit de rinçage même si votre détergent en contient un.
- Ajoutez le produit de rinçage lorsque la DEL du panneau de commande s'allume.

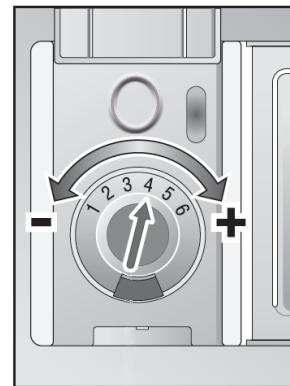

- Pour ajouter le produit de rinçage, versez au niveau de la flèche.
- Tournez la flèche pour régler la quantité de produit de rinçage à utiliser.



Pour réduire
Les films d'eau sur les
verres

Pour réduire
Les taches sur les
verres

8

Fonctionnement du lave-vaisselle

POUR LES COMMANDES SUPÉRIEURES

(Les boutons de commande supérieurs sont conçus pour les lave-vaisselle disposant d'un panneau facial masqué. Pour des exemples, veuillez vous référer à la page d'introduction de ce guide).

Mise en marche du lave-vaisselle :

- Ouvrez la porte.
- Appuyez sur le bouton ON/OFF (Marche/Arrêt).
- Sélectionnez un programme et les options voulues.
- Fermez la porte.

Pour interrompre un programme :

- Ouvrez la porte du lave-vaisselle suffisamment pour exposer le panneau de commande.
- Appuyez sur le bouton ON/OFF (Marche/Arrêt) pour éteindre l'appareil.
- Patientez au moins 10 secondes avant d'ouvrir la porte du lave-vaisselle.
- Pour poursuivre le programme, appuyez sur le bouton ON/OFF (Marche/Arrêt) et fermez la porte du lave-vaisselle.

POUR LES COMMANDES FRONTALES

(Les boutons de commande frontaux sont conçus pour les lave-vaisselle disposant d'un panneau facial exposé. Pour des exemples, veuillez vous référer à la page d'introduction de ce guide).

Mise en marche du lave-vaisselle :

- Appuyez sur le bouton ON/OFF (Marche/Arrêt).
- Sélectionnez un programme et les options voulues.

Pour interrompre un programme :

- Appuyez sur le bouton ON/OFF (Marche/Arrêt) pour éteindre l'appareil.
- Patientez au moins 10 secondes avant d'ouvrir la porte du lave-vaisselle.
- Pour poursuivre le programme, appuyez sur le bouton ON/OFF (Marche/Arrêt) et fermez la porte du lave-vaisselle.

REMARQUE : si vous devez interrompre un programme (pour ajouter ou retirer un article de vaisselle, ajouter du détergent, etc.), il est préférable de le faire au cours des 30 premières minutes du programme.



AVERTISSEMENT

Les projections d'eau chaude qui jaillissent hors du lave-vaisselle peuvent entraîner des brûlures graves. SOYEZ PRUDENT EN OUVRANT LA PORTE lors du déroulement d'un programme de lavage ou de rinçage. N'ouvrez pas complètement la porte tant que vous continuez à percevoir des bruits d'eau.

Annulation ou changement de programme

Pour annuler ou changer de programme, ouvrez la porte du lave-vaisselle suffisamment pour exposer les boutons de commande, puis appuyez sur les boutons « Cancel/Reset » (Annuler/Réinitialiser) et maintenez-les enfoncés pendant 3 secondes.

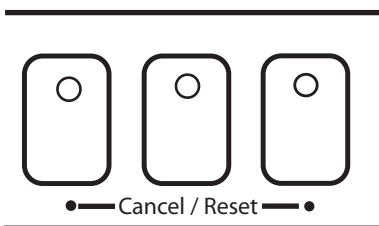

Fermez la porte et attendez que le lave-vaisselle ait terminé le programme (environ 1 minute). Ouvrez la porte et appuyez sur le bouton ON/OFF (Marche/Arrêt). Vous pouvez maintenant commencer un nouveau programme.

Séchage de la vaisselle

Une fois le programme de lavage terminé, le lave-vaisselle s'arrêtera et une période de séchage par condensation débutera. Après le séchage, le programme est terminé et, en fonction de votre modèle :

- le voyant « Clean » (Propre) s'allumera OU
- le signal de fin de programme retentira OU
- l'affichage du compte à rebours indiquera « 0 » OU
- le voyant InfoLight™ s'éteindra.
- Lorsque les programmes de lavage sont terminés, le voyant « Sanitized » (Lavage sanitaire) (certains modèles) s'allumera sur le panneau de commande de votre lave-vaisselle. Toutefois, si l'eau du réseau de distribution de votre résidence est trop chaude, la durée de mise en température du lave-vaisselle peut être écourtée et le voyant Sanitized (Lavage sanitaire) peut ne pas s'allumer.

9

Caractéristiques et options du lave-vaisselle

Programmes de lavage *

* Les programmes figurant ci-dessous varient d'un modèle à l'autre.

Lavage-récurage/Auto Plus

Nettoie les débris alimentaires collés, durcis ou séchés demeurant sur les ustensiles. Il faudra peut-être faire tremper ces ustensiles ou les récurer à la main. Conçu pour le lavage de la vaisselle très sale ainsi que pour les marmites et casseroles.

Lavage auto

Cette option vous évite de sélectionner un programme au jugé. Les capteurs du lave-vaisselle ajustent automatiquement la durée du programme, la température et les changements d'eau en fonction du degré de saleté de la vaisselle. Ce programme comporte des modes de détection supplémentaires par rapport aux autres programmes.

Lavage délicat auto/Lavage délicat

Conçu pour le lavage de la vaisselle en porcelaine et des verres fragiles. Cette option vous permet de nettoyer ces articles à la perfection tout en vous évitant les tracas causés par le lavage de la vaisselle à la main ou la crainte d'abîmer la vaisselle.

Lavage normal

Nettoyage efficace des charges de vaisselle normales comportant des résidus d'aliments normaux non tenaces.

Lavage rapide

Permet de laver la vaisselle légèrement sale et réduit la durée totale de lavage. Utilisez ce programme pour laver les verres et les assiettes à dessert devant être réutilisées lors du même événement.

Rinçage et attente

Vous permet de rincer la vaisselle sale d'une charge partielle et de la mettre en attente dans le lave-vaisselle jusqu'à ce que la charge soit pleine.

Lavage Éco

Ce programme est optimisé afin d'être encore plus écoénergétique. Par exemple, si la vaisselle n'est pas trop sale, il utilise beaucoup moins d'eau et d'énergie que les programmations traditionnelles.

Options des programmes de lavage *

* Les options figurant ci-dessous varient d'un modèle à l'autre.

Des options peuvent être ajoutées au programme de lavage afin de personnaliser le lavage de la vaisselle en fonction des résultats souhaités :

- 1 Sélectionnez le programme de lavage
- 2 Sélectionnez une option
- 3 Démarrez le lave-vaisselle

Demi-charge

Les programmes Power Scrub (Lavage-récurage), Regular (Normal) et Auto Wash (Lavage auto) vous permettent de faire des économies d'énergie et de réduire la consommation d'eau lors du lavage d'une vaisselle peu sale qui n'occupe qu'environ la moitié de la cuve du lave-vaisselle.

Pour activer, sélectionnez le bouton Half Load (Demi-charge) ainsi que l'un des trois programmes décrits ci-dessus.

Panier supérieur uniquement

Cette option vous permet de réduire la consommation d'énergie et d'eau en lavant les vaisselles assez petites pour remplir le panier supérieur uniquement.

EcoAction™

Cette option vous permet de faire des économies d'énergie en baissant la température de l'eau.

Option de lavage sanitaire

Tous les modèles sont conçus pour désinfecter la vaisselle. Appuyez sur le bouton d'option Sanitize (Sanitaire) pour activer les fonctions de désinfection. Les mesures techniques de désinfection peuvent également améliorer les résultats de séchage.

Mise en marche différée

Cette option vous permet de retarder l'heure de mise en marche de votre lave-vaisselle. Pour activer :

- Allumez le lave-vaisselle.
- Sélectionnez le programme de lavage souhaité.
- Appuyez sur le bouton Delay Start (Mise en marche différée) et maintenez-le enfoncé. Relâchez le bouton lorsque le délai d'attente souhaité est affiché sur la fenêtre de l'écran.

Caractéristiques supplémentaires

Les options figurant ci-dessous varient d'un modèle à l'autre.

Chaleur très intense

Cette option vous permet d'augmenter la température de l'eau de rinçage et de prolonger la durée de séchage pour un meilleur rendement de séchage.

REMARQUE : l'appareil doit être mis à l'arrêt (OFF) avant l'activation.

Pour activer :

- Appuyez sur le bouton de gauche « Cancel Reset » (Annuler/Réinitialiser) et maintenez-le enfoncé, puis appuyez et maintenez enfoncé le bouton ON/OFF (Marche/Arrêt).
- Pour les appareils équipés d'un écran, lorsque l'afficheur à DEL indique « 0 » ou « 1 », relâchez les deux boutons.

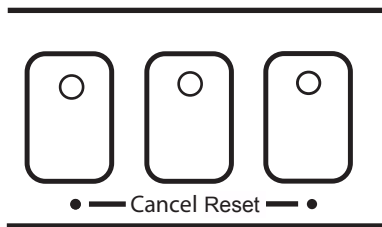

- Pour activer l'option Extra Dry Heat (Chaleur très intense), appuyez sur le bouton de gauche « Cancel/Reset » (Annuler/Réinitialiser) jusqu'à ce que l'écran indique « 1 ».
- Pour désactiver l'option Extra Dry Heat (Chaleur très intense), appuyez sur le bouton de gauche « Cancel/Reset » (Annuler/Réinitialiser) jusqu'à ce que l'écran indique « 0 ».
- Appuyez sur le bouton ON/OFF (Marche/Arrêt) pour sauvegarder le paramètre.

Verrou enfants

La fonction de verrouillage pour enfants vous permet de désactiver le panneau de commande du lave-vaisselle afin d'éviter les modifications accidentelles de programme.

Pour activer :

- Appuyez sur le bouton « Child Lock » (Verrou enfants) et maintenez-le enfoncé pendant 4 secondes. Le voyant de verrouillage pour enfants s'allumera.

Pour désactiver :

Appuyez sur le bouton « Child Lock » (Verrou enfants) et maintenez-le enfoncé pendant 4 secondes.

OptiDry™

Cette fonction détecte le manque de produit de rinçage dans la machine et augmente automatiquement la durée de séchage. Pour de meilleurs résultats, utilisez toujours un produit de rinçage liquide même si votre détergent contient un adjuvant de séchage.

Signal de fin de programme

Le signal de fin de programme vous indique que le programme est terminé et que la vaisselle est propre et sèche. Vous pouvez désactiver le signal sonore ou ajuster le volume de ce signal.

REMARQUE : l'appareil doit être mis à l'arrêt (OFF) avant l'activation.

Pour activer :

- Appuyez sur le bouton de droite « Cancel Reset » (Annuler/Réinitialiser) et maintenez-le enfoncé, puis appuyez et maintenez enfoncé le bouton ON/OFF (Marche/Arrêt).
- Lorsque le voyant du bouton « Cancel Reset » (Annuler/Réinitialiser) sur lequel vous appuyez s'allume et que le signal sonore s'arrête, relâchez les deux boutons.
- Appuyez sur le bouton « Cancel/Reset » (Annuler/Réinitialiser), à l'extrême droite, jusqu'à ce que vous obteniez le volume sonore désiré ou jusqu'à ce qu'aucun son ne soit audible (réduction maximale du son).
- Appuyez sur le bouton ON/OFF (Marche/Arrêt). Le paramètre est sauvegardé.

Affichage du décompte

L'écran du compte à rebours indique la durée restante avant la fin d'un programme. Cette durée sera modifiée en fonction de la température de l'eau et des paramètres de commande.

Voyant Sanitized (Lavage sanitaire)

Lorsque le voyant « Sanitized » (Lavage sanitaire) s'allume sur le panneau de commande (ou que le symbole « Sanitized »  apparaît sur les modèles disposant d'un écran), la vaisselle et les ustensiles de cuisine qui viennent d'être lavés ont été désinfectés dans le respect des exigences de la National Sanitation Foundation (NSF ou Fondation nationale d'hygiène). Pour des informations supplémentaires sur l'homologation NSF, reportez-vous à la section de ce guide intitulée « Informations concernant les programmes de lavage ».

Voyant d'ajout de produit de rinçage

Un voyant lumineux s'allume pour vous avertir lorsqu'il est temps de remplir le compartiment du produit de rinçage. Pour les modèles disposant d'une fenêtre d'affichage, l'écran indiquera .

10 Informations concernant les programmes de lavage

REMARQUE : pour économiser de l'énergie, ce lave-vaisselle dispose d'une fonction de « commande intelligente » EcoSense™, qui ajuste automatiquement le programme en fonction du niveau de saleté de la vaisselle et de la température de l'eau d'arrivée. Cette fonction intelligente peut faire varier par intermittence la durée du programme et la quantité d'eau utilisée. Si la commande intelligente intensifie le programme dans le respect des exigences de la NSF, le voyant Sanitized (Lavage sanitaire) peut s'allumer. Assurez-vous que la conduite d'arrivée d'eau chaude est connectée au tuyau de raccordement d'arrivée d'eau sur le lave-vaisselle et que la pression de l'eau est comprise entre 15 et 145 PSI (1 à 10 bars). La durée des programmes de lavage est basée sur une température de 120°F.

Se reporter aux sections Programmes de lavage et Options des programmes de lavage pour connaître les programmes disponibles pour votre modèle spécifique.

REMARQUE : certains modèles sont équipés de la fonction Half Load (Demi-charge) qui permet de réduire la consommation d'eau d'environ 30

pour cent lorsque les programmes Power Scrub (Lavage-récurage), Regular (Normal) et Auto Wash (Lavage auto) sont activés.

Un lave-vaisselle ou un programme de lave-vaisselle qui est certifié par la NSF doit satisfaire à des critères internationaux très stricts en ce qui concerne la durée de lavage et la température de l'eau afin d'assurer l'assainissement de la vaisselle et de la batterie de cuisine. Ces critères sont expliqués dans le document NSF/ANSI 184 : Lave-vaisselle résidentiels. Pour plus d'informations sur la Certification NSF, consultez le site Web de la NSF à l'adresse : <http://www.nsfconsumer.org/home/appliances.asp>.

Votre lave-vaisselle est certifié par la NSF. Les programmes du lave-vaisselle certifiés par la NSF sont indiqués dans le tableau ci-dessous. Lorsque ces programmes de lavage sont terminés, le voyant « Sanitized » (Lavage sanitaire) du panneau de commande de votre lave-vaisselle s'allume. Toutefois, si l'eau du réseau de distribution de votre résidence est trop chaude, la durée de mise en température du lave-vaisselle peut être écourtée et le voyant Sanitized (Lavage sanitaire) peut ne pas s'allumer.

Si votre appareil dispose de l'option Auto Plus, veuillez vous référer à ce tableau.

	Certifié par la NSF Auto Plus	Lavage auto	Lavage délicat auto	Lavage normal	Lavage rapide	Rinçage et attente
Durée de programme (en minutes)	120 - 135	95 - 119	80 - 100	90 - 115	30	9
Consommation d'eau (en L)	23.6 - 27.8	8.4 - 21.9	11.5 - 17.7	7.7 - 18.5	12.5	4.7
Consommation d'eau (en G)	6.2 - 7.3	2.2 - 5.8	3.0 - 4.7	2.0 - 4.9	3.3	1.2
Température de lavage (en °C)	66 - 71	55 - 66	45 - 50	50 - 55	45	
Température de lavage (en °F)	150 - 160	130 - 150	113 - 122	122 - 131	113	
Température de rinçage (en °C)	69	69	69	51 - 69	50	
Température de rinçage (en °F)	156	156	156	124 - 156	122	
avec l'option Half Load (Demi-charge)						
Durée de programme (en minutes)	110	99		90		
Consommation d'eau (en L)	15.3 - 19.7	14.3 - 18.5		10.6 - 17.5		
Consommation d'eau (en G)	4.0 - 5.2	3.8 - 4.9		2.8 - 4.6		
avec l'option Sanitize (Lavage sanitaire)		Certifié par la NSF	Certifié par la NSF	Certifié par la NSF		
Durée de programme (en minutes)	125 - 135	105 - 135		100 - 125		
Consommation d'eau (en L)	23.6 - 27.8	8.4 - 21.9		7.7 - 18.5		
Consommation d'eau (en G)	6.2 - 7.3	2.2 - 5.8		2.0 - 4.9		

Si votre appareil dispose de l'option Power Scrub (Lavage-récurage), veuillez vous référer à ce tableau.

	Certifié par la NSF Lavage-Récurage	Lavage auto	Lavage normal	Lavage délicat	Lavage rapide	Rinçage et attente
Durée de programme (en minutes)	135	95 - 119	115	80	30	9
Consommation d'eau (en L)	23.2 - 27.4	8.4 - 21.9	8.9 - 18.3	13.1	13.1	4.7
Consommation d'eau (en G)	6.1 - 7.2	2.2 - 5.8	2.4 - 4.8	3.5	3.5	1.2
Température de lavage (en °C)	71	55 - 66	50 - 55	50	45	
Température de lavage (en °F)	160	130 - 150	122 - 131	122	113	
Température de rinçage (en °C)	69	69	45 - 69	69	50	
Température de rinçage (en °F)	156	156	113 - 156	156	122	
avec l'option Half Load (Demi-charge)		Certifié par la NSF				
Durée de programme (en minutes)	115	99	90			
Consommation d'eau (en L)	15.1 - 19.3	14.1 - 18.3	10.4 - 17.3			
Consommation d'eau (en G)	4.0 - 5.1	3.7 - 4.8	2.7 - 4.6			
avec l'option Sanitize (Lavage sanitaire)		Certifié par la NSF	Certifié par la NSF	Certifié par la NSF		
Durée de programme (en minutes)	135	105 - 135	125			
Consommation d'eau (en L)	23.2 - 27.4	10.4 - 22.5	8.9 - 18.3			
Consommation d'eau (en G)	6.1 - 7.2	2.7 - 5.9	2.4 - 4.8			

11

Nettoyage et Entretien

Travaux d'entretien

Certaines parties de votre lave-vaisselle nécessitent un entretien périodique. Les travaux d'entretien sont faciles et permettent d'obtenir de manière continue un meilleur rendement de votre lave-vaisselle :

- **Essuyage des débordements et des éclaboussures**

L'eau risque parfois de jaillir hors de votre lave-vaisselle surtout si vous interrompez un programme ou si vous ouvrez la porte de la machine pendant le déroulement d'un programme. Pour éviter d'endommager le plancher et la formation éventuelle de moisissures, nettoyez les zones d'eau stagnante pouvant demeurer autour ou sous le lave-vaisselle.

- **Nettoyage de l'intérieur de la porte et de la cuve en acier inoxydable**

Nettoyez régulièrement les rebords extérieurs du panneau de porte intérieur pour éliminer les déchets s'y étant accumulés au fur et à mesure des remplissages de la machine. Si des taches apparaissent sur la cuve en acier inoxydable, vérifiez que le réservoir du produit de rinçage est plein.

- **Inspection et nettoyage des jets des bras d'aspersion**

Vérifiez, de temps à autre, les bras d'aspersion pour vous assurer que les jets (orifices) ne sont pas obstrués. Pour vérifier si les jets ne sont pas obstrués, vous devez extraire les bras d'aspersion de la machine.

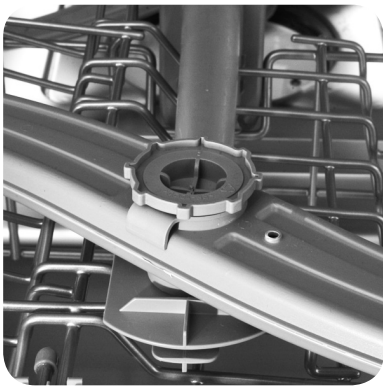

Pour retirer le bras d'aspersion supérieur :

1. Retirez le panier supérieur vide de la lave-vaisselle.
2. Retournez le panier. Le bras d'aspersion supérieur est maintenu en position sur le panier par un écrou de blocage comme illustré ci-dessous. Faites pivoter l'écrou de blocage dans le sens inverse des aiguilles d'une montre et retirez-le comme illustré ci-dessous pour libérer le bras d'aspersion.

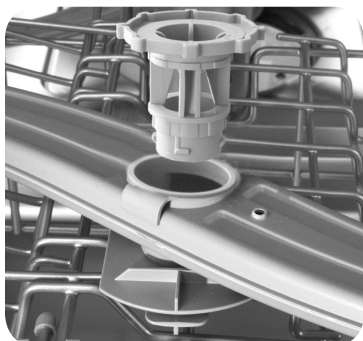

3. Retirez le bras d'aspersion comme illustré ci-dessous.
4. Vérifiez toute obstruction des jets des bras d'aspersion.

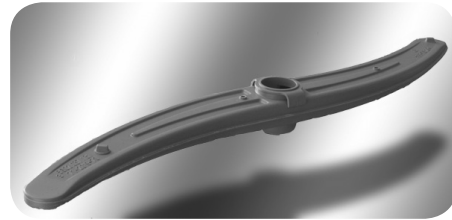

5. Si les jets des bras d'aspersion ont besoin d'être nettoyés, lavez-les abondamment à l'eau courante.

Pour remettre en place le bras d'aspersion supérieur :

1. Remettez le bras d'aspersion supérieur dans sa position d'installation.
2. Remettez l'écrou de blocage dans sa position d'installation et faites-le pivoter d'1/8 de tour dans le sens des aiguilles d'une montre.
3. Remettez l'étagère supérieure en place sur les guides à roulettes correspondants.

Pour retirer le bras d'aspersion inférieur :

1. Retirez le panier inférieur vide de la cuve du lave-vaisselle.
2. Saisissez et soulevez le bras d'aspersion inférieur comme illustré ci-dessous.



3. Vérifiez toute obstruction des jets des bras d'aspersion.
4. Si les jets des bras d'aspersion ont besoin d'être nettoyés, lavez-les abondamment à l'eau courante.

Pour remettre en place le bras d'aspersion inférieur :

1. Remettez le bras d'aspersion inférieur dans sa position d'installation et appuyez dessus pour l'enclencher afin de le mettre en place.
2. Remettez le panier inférieur dans sa position d'installation.

- **Inspection et nettoyage du système de filtres**

Ce lave-vaisselle est équipé d'un système de filtrage composé d'un assemblage Crépine pour gros objets/Filtre cylindrique et d'un filtre fin. Certains modèles sont également équipés d'un microfiltre. Le système de filtrage se trouve à l'intérieur du lave-vaisselle sous le panier inférieur et il est facile d'y accéder. Pendant une utilisation normale du lave-vaisselle, le système de filtrage se nettoie automatiquement. Inspectez de temps à autre le système de filtrage pour déceler la présence de corps étrangers et, au besoin, nettoyez-le.



MISE EN GARDE

Pour éviter toute blessure, ne pas glisser les doigts dans la crépine pour gros objets. La crépine pour gros objets peut contenir des objets tranchants.

Pour extraire l'assemblage Crépine pour gros objets/Filtre cylindrique :

1. Retirez le panier inférieur
2. Saisissez l'assemblage et faites-le pivoter en sens inverse des aiguilles d'une montre. - ¼ de tour comme illustré ci-dessous.
3. Soulevez l'assemblage comme illustré ci-dessous.
4. Examinez soigneusement l'assemblage. Si vous constatez

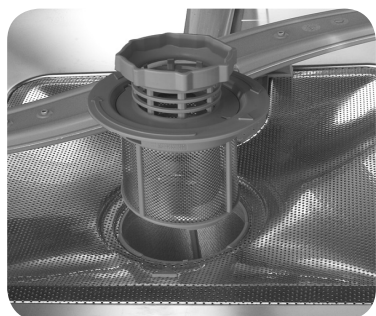
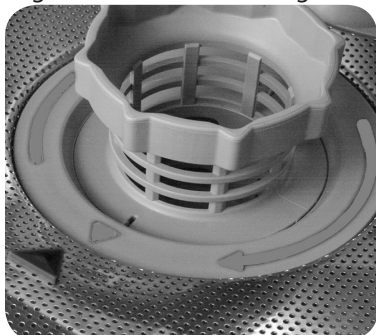

la présence de débris au fond de la crépine, retournez celle-ci au-dessus d'une surface telle qu'un comptoir de cuisine, et tapez légèrement dessus pour faire sortir les débris et les retirer.

5. Lavez abondamment le filtre cylindrique en le tenant sous un jet d'eau courante.

Pour extraire le filtre fin :

1. Retirez le filtre fin situé au bas du lave-vaisselle, comme illustré ci-dessous, et lavez-le abondamment à l'eau courante.
2. Retirez le microfiltre et lavez-le abondamment en le tenant sous un jet d'eau courante.



Pour remettre le système de filtres en place :

1. Remettez le filtre fin dans sa position d'installation initiale.



2. Remettez l'assemblage Crépine pour gros objets/Filtre cylindrique dans sa position d'installation au bas du lave-vaisselle.
3. Faites pivoter la poignée annulaire dans le sens des aiguilles d'une montre d'1/4 de tour jusqu'à son verrouillage. La flèche située sur la poignée annulaire et celle qui se trouve sur le filtre fin doivent se faire face, comme illustré ci-dessous.
4. Tirez doucement sur la poignée annulaire pour vérifier que le dispositif est en position de verrouillage.

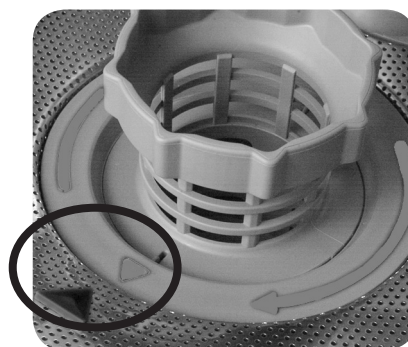

• Nettoyage du panneau de porte extérieur

Portes avec panneau de couleur

Utilisez uniquement un chiffon doux légèrement humecté d'eau savonneuse.

Portes en acier inoxydable

Utilisez un chiffon doux et un produit d'entretien non abrasif (un vaporisateur liquide de préférence) spécialement conçu pour le nettoyage de l'acier inoxydable. Pour de meilleurs résultats, vaporiser le produit d'entretien pour acier inoxydable sur le chiffon puis essuyez la surface à nettoyer.

• Nettoyage du joint de porte

Nettoyez régulièrement le joint de porte à l'aide d'un chiffon humide afin d'éliminer les particules alimentaires et autres déchets. Nettoyez également le joint d'étanchéité situé à l'intérieur du lave-vaisselle, au bas de la porte.

• Entretien préhivernal du lave-vaisselle

Si votre lave-vaisselle n'est pas utilisé pendant une longue période à un endroit où sévissent des températures glaciales (p. ex. une maison de vacances ou lors d'une période de congés), demandez à un centre de service après-vente agréé d'assurer l'entretien préhivernal de l'appareil.

12

Aide Sans Assistance

Problème	Cause	Action
Le lave-vaisselle ne se met pas en marche	<ol style="list-style-type: none"> 1. La porte est peut-être mal enclenchée. 2. L'appareil n'est peut-être pas allumé. 3. La machine n'a pas été réinitialisée ou le programme précédent n'est pas terminé. 4. La mise en marche différée est activée. 5. Interruption de l'alimentation électrique du lave-vaisselle ou fusible ayant sauté. 6. Verrou enfants engagé (certains modèles). 7. La porte a peut-être été fermée avant d'avoir choisi le programme. 8. Le robinet d'alimentation en eau n'est peut-être pas ouvert. 	<ol style="list-style-type: none"> 1. Fermez complètement la porte. 2. Appuyez sur le commutateur principal pour allumer la machine. 3. Pour réinitialiser la machine, reportez-vous à la section de ce guide intitulée « Annulation ou modification du programme ». 4. Pour réinitialiser la machine, reportez-vous à la section de ce guide intitulée « Mise en marche différée ». 5. Vérifiez le disjoncteur. 6. Désactivez le verrou enfants. Le cas échéant, reportez-vous à la section de ce guide intitulée « Verrou enfants ». 7. Sélectionnez un programme et fermez la porte. 8. Vérifiez et ouvrez le robinet d'alimentation en eau.
Le lave-vaisselle émet un bip sonore (signal de fin de programme)	Les paramètres usine par défaut avertissent l'utilisateur que le programme de lavage est terminé en émettant un bip sonore. Cette fonction peut être désactivée au besoin.	Pour régler le volume sonore ou désactiver cette fonction, reportez-vous à la section de ce guide intitulée « Signal de fin de programme ».
L'afficheur ne s'allume pas ou les lumières de la console sont éteintes.	<ol style="list-style-type: none"> 1. Un fusible a peut-être sauté ou le disjoncteur s'est déclenché. 2. La porte est mal fermée ou mal enclenchée. <p><i>Remarque : pour les modèles équipés de commandes situées sur la partie supérieure de la porte, l'afficheur ne s'allume que lorsque la porte est ouverte et les commandes sont visibles.</i></p>	<ol style="list-style-type: none"> 1. Vérifiez le fusible ou le boîtier de disjoncteurs et remplacez le fusible ou réarmez le disjoncteur le cas échéant. 2. Assurez-vous que la porte est correctement enclenchée et complètement fermée.
Le programme de lavage semble durer trop longtemps.	<ol style="list-style-type: none"> 1. L'eau qui alimente le lave-vaisselle n'est pas assez chaude. 2. La durée du programme peut varier en fonction de la saleté de la vaisselle et de la qualité de l'eau. 3. Le distributeur de produit de rinçage est vide. 4. Le lave-vaisselle est branché sur une conduite d'eau froide. <p><i>Remarque : reportez-vous à la section de ce guide intitulée « Données du tableau de programmes » pour obtenir la durée de programme type.</i></p>	<ol style="list-style-type: none"> 1. Avant de démarrer un programme, faites couler le robinet d'eau chaude de l'évier le plus proche du lave-vaisselle. 2. Les capteurs du lave-vaisselle augmentent automatiquement la durée du programme pour une vaisselle bien propre en cas de détection d'une quantité importante de saletés sur la vaisselle. 3. Versez le produit de rinçage dans le distributeur. 4. Vérifiez que le lave-vaisselle est bien raccordé à la tuyauterie d'arrivée d'eau chaude.
La vaisselle est mal lavée.	<ol style="list-style-type: none"> 1. Quelque chose empêche le bras de lavage de tourner. 2. Quelque chose bouche les jets du bras d'aspersion. 3. Mauvaise utilisation des détergents. 4. Les filtres sont peut-être bouchés. 5. Les pièces de vaisselle sont imbriquées les unes dans les autres ou disposées trop près les unes des autres. 6. Le programme de lavage choisi ne convient pas aux conditions de saleté de la vaisselle. 	<ol style="list-style-type: none"> 1. Assurez-vous que le mouvement de rotation des bras d'aspersion n'est pas bloqué en faisant pivoter ces derniers à la main. 2. Retirez les bras d'aspersion et nettoyez-les en suivant les consignes du paragraphe « Inspection et nettoyage des jets des bras d'aspersion » figurant dans la section de ce guide intitulée « Nettoyage et entretien ». 3. Augmentez ou diminuez la quantité de détergent selon la dureté de l'eau. Reportez-vous au tableau de la section intitulée « Ajout de détergent et de produit de rinçage ». 4. Nettoyez le filtre. Reportez-vous à « Inspection et nettoyage du système de filtres » dans la section de ce guide intitulée « Nettoyage et entretien ». 5. Changez la disposition de la vaisselle afin que le jet d'eau puisse asperger correctement toutes les pièces. Reportez-vous également la section de ce guide intitulée « Préparation et chargement de la vaisselle ». 6. Reportez-vous également à « Programme de lavage » dans la section de ce guide intitulée « Fonctionnement du lave-vaisselle ».
La vaisselle n'est pas bien sèche.	<ol style="list-style-type: none"> 1. Le distributeur de produit de rinçage est vide. (Le voyant du produit de rinçage est activé). 2. Mauvais chargement de la vaisselle. 3. Le programme choisi ne comprend pas le séchage. <p><i>Remarque : en général, les ustensiles en plastique et en Téflon ne sèchent pas aussi bien que d'autres ustensiles en raison des propriétés inhérentes à ces types de matériaux.</i></p>	<ol style="list-style-type: none"> 1. Versez le produit de rinçage dans le distributeur. L'utilisation d'un produit de rinçage améliore le séchage. 2. Changez la disposition de la vaisselle pour veiller à ce que les articles ne soient pas imbriqués les uns dans les autres. Reportez-vous également à la section de ce guide intitulée « Préparation et chargement de la vaisselle ». 3. Le paramètre Rinçage et attente ne comprend pas de programme de séchage. <p><i>Remarque : certains modèles offrent des options de séchage supplémentaires pour améliorer le rendement de séchage. Reportez-vous à « Caractéristiques supplémentaires » dans la section de ce guide intitulée « Caractéristiques et options du lave-vaisselle ».</i></p>

Problème	Cause	Action
Odeur	<ol style="list-style-type: none"> Des déchets alimentaires se sont accumulés au fond du lave-vaisselle. Des particules d'aliments se sont accumulées près du joint d'étanchéité de la porte. La vaisselle est restée trop longtemps dans le lave-vaisselle avant le lancement d'un programme. De l'eau résiduelle s'est accumulée au fond du lave-vaisselle. Le tuyau de vidange est obstrué. 	<ol style="list-style-type: none"> Retirez les filtres et nettoyez-les conformément à la section de ce guide intitulée « Inspection et nettoyage du système de filtres ». Reportez-vous à « Nettoyage du joint de porte et du joint d'étanchéité » dans la section de ce guide intitulée « Nettoyage et entretien ». Si vous n'avez pas l'intention de laver la vaisselle immédiatement, lancez le programme Rinse/Hold (Rinçage/Attente). Assurez-vous que l'opération de vidange du programme précédent est complètement terminée. Reportez-vous à la section de ce guide intitulée « Annulation ou modification du programme ». Pour éliminer les objets pouvant obstruer le tuyau de vidange, faites appel à un personnel qualifié. <p><i>Remarque : si les problèmes d'odeur persistent, lancez le programme de lavage Normal/Regular (Normal) jusqu'au rinçage puis interrompez le programme et versez une tasse de 255 ml (8 oz) de vinaigre blanc distillé sur le panier supérieur. Terminez ensuite le programme.</i></p>
Le lave-vaisselle ne se remplit pas d'eau.	<ol style="list-style-type: none"> Obstruction au niveau du réseau d'alimentation en eau. Le programme de lavage précédent n'est pas terminé. La fonction de mise en marche différée est activée. 	<ol style="list-style-type: none"> Assurez-vous que le robinet d'arrivée d'eau (en général situé sous l'évier de la cuisine) est ouvert et vérifiez que la conduite d'alimentation n'est ni pliée ni bouchée. Reportez-vous à la section de ce guide intitulée « Annulation ou modification du programme ». Annulez la mise en marche différée ou attendez que la période de mise en marche différée soit terminée ou que ce délai expire. Reportez-vous à la section de ce guide intitulée « Mise en marche différée ».
Fuites d'eau	<ol style="list-style-type: none"> Mousse Le joint d'étanchéité peut être sorti de la rainure. L'évent de condensation est bloqué. Mauvaise installation. 	<ol style="list-style-type: none"> Les détergents inadéquats ont tendance à produire de la mousse et à provoquer des fuites. Utilisez uniquement des détergents pour lave-vaisselle. Si le problème de mousse persiste, mettez une cuillère à soupe d'huile végétale au fond du lave-vaisselle et lancez le programme voulu. Assurez-vous que le joint d'étanchéité est bien inséré dans la rainure. Assurez-vous que l'évent de condensation n'est pas bloqué. Reportez-vous à la rubrique « Chargement des articles très grands » dans la section de ce guide intitulée « Préparation et chargement de la vaisselle ». Faites vérifier l'installation par un personnel qualifié (alimentation en eau, système de vidange, mise à niveau, tuyauterie).
Taches apparaissant dans la cuve.	<ol style="list-style-type: none"> Les taches qui se forment à l'intérieur du lave-vaisselle sont dues à la dureté de l'eau. Les couverts sont en contact avec les parois de la cuve. 	<ol style="list-style-type: none"> L'emploi de jus de citron concentré peut réduire l'accumulation de taches d'eau dure. Lancez un programme de lavage normal jusqu'au rinçage puis interrompez le programme et versez une tasse de 250 ml (8 oz. liq.) de citron concentré sur le panier supérieur. Terminez ensuite le programme. Ceci peut être fait périodiquement pour prévenir l'accumulation de taches. Assurez-vous que les couverts n'entrent pas en contact avec les parois de la cuve pendant le déroulement d'un programme.
Apparition de films d'eau sur les verres ou de résidus sur la vaisselle.	Mauvais dosage du produit de rinçage.	Réglez le distributeur du produit de rinçage en fonction de la dureté de l'eau. Pour des informations sur le dosage, reportez-vous à la section de ce guide intitulée « Ajout de détergent et de produit de rinçage ».
Le panneau avant est décoloré ou rayé.	Vous avez utilisé un produit d'entretien abrasif.	Utilisez des détergents non abrasifs et un linge humide doux.
Fonctionnement bruyant pendant le déroulement du programme de lavage.	La vaisselle n'est pas correctement disposée.	Les sons correspondant à la circulation de l'eau sont normaux, mais si vous soupçonnez que des pièces de vaisselle se cognent entre elles ou touchent les bras d'aspersion, reportez-vous à la section du présent guide intitulée « Préparation et chargement de la vaisselle » pour connaître la disposition optimale de la vaisselle.
Le couvercle du distributeur de détergent ne se ferme pas.	<ol style="list-style-type: none"> Mauvais fonctionnement du couvercle du distributeur de détergent. Le programme précédent n'est pas terminé ; réinitialisation ou interruption du programme. 	<ol style="list-style-type: none"> Reportez-vous à la section de ce guide intitulée « Ajout de détergent et de produit de rinçage » pour des instructions sur l'ouverture et la fermeture du distributeur. Reportez-vous à la section de ce guide intitulée « Annulation ou modification du programme ».
Impossible de sélectionner le programme voulu.	Le programme précédent n'est pas terminé.	Reportez-vous à la section de ce guide intitulée « Annulation ou modification du programme ».

13

Service clientèle

Votre lave-vaisselle Bosch n'exige aucun soin particulier, mis à part ceux décrits à la section de ce guide relative au nettoyage et à l'entretien. En cas de problème lors de l'utilisation de votre lave-vaisselle, veuillez vous reporter à la section intitulée « Aide sans assistance ». Si un service d'entretien est nécessaire, communiquez avec votre marchand ou avec l'installateur ou adressez-vous à un centre de service après-vente agréé. Ne pas tenter d'effectuer soi-même une réparation. Toute réparation effectuée par du personnel non agréé peut entraîner l'annulation de la garantie.

Si votre lave-vaisselle Bosch vous pose un problème et si vous n'êtes pas satisfait du service que vous avez reçu, veuillez effectuer les démarches suivantes jusqu'à ce que votre problème soit résolu à votre entière satisfaction :

- 1 Communiquez avec l'installateur ou le prestataire de service après-vente agréé de Bosch de votre région.
- 2 Communiquez avec le service clientèle sur notre site Web, à l'adresse : www.boschappliances.com.
- 3 Écrivez-nous à l'adresse ci-dessous :

BSH Home Appliances, Corporation
5551 McFadden Avenue
Huntington Beach, CA 92649

- 4 Téléphonnez-nous au 1-800-944-2904.

Assurez-vous d'inclure les informations sur le modèle figurant ci-dessous ainsi qu'une explication du problème et la date à laquelle le problème est survenu.

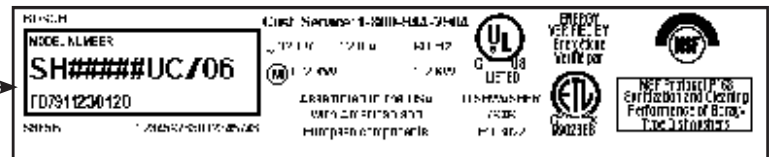

Vous trouverez le numéro de modèle et le numéro de série sur l'étiquette située sur le rebord droit de la porte du lave-vaisselle comme indiqué ci-dessus.

Si vous nous contactez par écrit, veuillez inclure également un numéro de téléphone où l'on peut vous joindre durant la journée.

Veuillez faire une copie de votre facture et conservez-la avec ce guide. Le client doit fournir une preuve d'achat pour bénéficier du service de garantie.

Informations sur le modèle :

- Numéro de modèle
- Numéro de série
- Date d'achat
- Date d'installation

Bosch se réserve le droit d'apporter des modifications au produit ou au présent guide sans avis préalable.

Ce que couvre cette garantie et à qui elle s'applique : la garantie limitée fournie par BSH Home Appliances (« Bosch ») dans cet énoncé de garantie limitée de produit s'applique uniquement aux lave-vaisselle Bosch (le « produit ») vendus au client, le premier acheteur utilisateur, à la condition que le produit ait été acheté : (1) Pour votre usage domestique normal (non commercial) et qu'il ait effectivement en tout temps été utilisé uniquement à des fins domestiques normales. (2) À l'état neuf au détail (et non comme un modèle d'exposition, « tel quel » ou ayant déjà été retourné), et non à des fins de revente ou d'utilisation commerciale. (3) Aux États-Unis ou au Canada, et qu'il soit en tout temps demeuré dans le pays de l'achat initial. Les garanties énoncées aux présentes s'appliquent uniquement à l'acheteur initial du produit et ne sont pas cessibles.

- Assurez-vous de renvoyer la carte d'enregistrement ; bien que cette démarche ne soit pas nécessaire pour que la garantie soit valide, c'est la meilleure façon de permettre à Bosch de vous avertir dans l'éventualité improbable d'un avis de sécurité ou d'un retrait de produit du marché.

Durée de la garantie : Bosch garantit que le produit est exempt de défauts de matériaux et de fabrication pendant une période de trois cent soixante-cinq (365) jours à compter de la date d'achat. Le délai précité commence à courir à partir de la date d'achat et ne doit pas, pour quelque raison que ce soit, être différé, faire l'objet de droits, être prolongé ou suspendu. Les frais de main d'œuvre et d'expédition sont compris dans la couverture de base.

Garantie limitée prolongée : Bosch offre également les garanties limitées supplémentaires suivantes :

- Garantie limitée de deux (2) ans :** Bosch réparera ou remplacera tout composant présentant des défauts de matériaux ou de fabrication (frais de main d'œuvre exclus).
- Garantie limitée de cinq (5) ans sur les composants électroniques :** Bosch réparera ou remplacera tout microprocesseur ou carte de circuit imprimé Bosch présentant des défauts de matériaux ou de fabrication (frais de main d'œuvre exclus).
- Garantie limitée de cinq (5) ans sur les paniers à vaisselle :** Bosch remplacera les paniers à vaisselle supérieur ou inférieur (à l'exclusion des composants du panier), si le panier présente des défauts de matière ou de fabrication (frais de main d'œuvre exclus).
- Garantie à vie contre la rouille de l'acier inoxydable :** Bosch remplacera votre lave-vaisselle par un modèle identique ou un modèle courant sensiblement équivalent ou supérieur en termes de fonctionnalité, si le revêtement intérieur est perforé par la rouille (frais de main d'œuvre exclus). Bosch remplacera la porte en acier inoxydable si celle-ci est perforée par la rouille (frais de main d'œuvre exclus).

Le délai précité commence à courir à partir de la date d'achat et ne doit pas, pour quelque raison que ce soit, être différé, faire l'objet de droits, être prolongé ou suspendu.

La réparation ou le remplacement du produit constitue votre recours exclusif : Pendant la période de la présente garantie, Bosch ou l'un de ses prestataires de service après-vente agréés réparera votre produit sans frais de votre part (sous réserve de certaines restrictions précisées aux présentes) s'il s'avère que votre produit a été fabriqué en incorporant un défaut de matériaux ou de fabrication. Si des tentatives raisonnables de réparation du produit ont été effectuées sans succès, Bosch remplacera votre produit (des modèles améliorés peuvent vous être offerts, à la discrétion exclusive de Bosch, moyennant des frais supplémentaires). Toutes les pièces et tous les composants enlevés deviendront la propriété de Bosch à sa discrétion exclusive. Toutes les pièces remplacées et/ou réparées devront être similaires à la pièce d'origine aux fins de la présente garantie et cette garantie ne sera pas prolongée eu égard à ces pièces. En vertu des présentes, Bosch assume la responsabilité et l'obligation exclusives vis-à-vis de la réparation d'un produit comportant un défaut de fabrication uniquement, en ayant recours à un prestataire de services après-vente agréé de Bosch pendant les heures normales de travail. Par souci de sécurité et pour des questions de dommages matériels, Bosch vous recommande vivement de ne pas tenter de réparer vous-même le produit ni d'avoir recours à un dépanneur non agréé ; Bosch ne sera pas responsable et n'assume aucune obligation pour les réparations ou le travail effectués par un dépanneur non agréé. Si vous choisissez de demander à une personne qui n'est pas un prestataire de service après-vente agréé de travailler sur votre produit, LA PRÉSENTE GARANTIE DEVIENDRA AUTOMATIQUEMENT NULLE ET NON AVENUE. Les prestataires de service après-vente agréés sont des personnes ou des sociétés ayant été spécialement formées sur les produits de Bosch et qui jouissent, de l'avis de Bosch, d'une réputation supérieure en matière de service à la clientèle et de compétences techniques (veuillez noter qu'il s'agit d'entités indépendantes et non de mandataires, d'associés, d'affiliés ou de représentants de Bosch). §Nonobstant les dispositions précédentes, Bosch n'assumera aucune responsabilité ou obligation en ce qui concerne le produit s'il se trouve dans une région éloignée (à plus de 100 milles d'un prestataire de services après-vente agréé) ou s'il est raisonnablement inaccessible ou s'il se trouve dans un lieu, un milieu ou un environnement

dangereux, menaçant ou traître ; auquel cas, sur votre demande, Bosch paiera quand même la main d'œuvre et les pièces et expédiera les pièces au prestataire de services après-vente agréé le plus proche. Toutefois, vous restez quand même entièrement responsable pour et serez dans l'obligation de payer les frais de déplacement ou autres frais spéciaux appliqués par la société de services après-vente, dans l'hypothèse où elle accepte de faire le déplacement en vue d'effectuer la réparation. .

Produit qui n'est plus couvert par la garantie : Bosch n'est pas tenue, en droit ou autrement, de vous consentir quoi que ce soit, y compris des réparations, des tarifs proportionnels ou un remplacement de produit, après l'expiration de la garantie.

Exclusions de la garantie : La couverture de la garantie décrite aux présentes exclut tous les défauts ou dommages qui ne résultent pas d'une faute directe de Bosch, y compris, sans toutefois s'y limiter, un ou plusieurs des éléments suivants : (1) L'utilisation du produit à toute autre fin que son usage normal, habituel et prévu (y compris, sans toutefois s'y limiter, toute forme d'usage commercial, l'usage ou l'entreposage à l'extérieur d'un produit devant être utilisé à l'intérieur, l'utilisation du produit conjointement avec un aéronef ou un bateau). (2) La conduite répréhensible volontaire, la négligence, la mauvaise utilisation, l'utilisation abusive, les accidents, la négligence, le fonctionnement abusif, le refus d'entretien, l'installation irrégulière ou négligente, l'altération, le non respect du mode d'emploi, les fausses manœuvres, les réparations non agréées (y compris la réparation effectuée soi-même ou l'exploration des mécanismes internes de l'appareil) de la part de toute partie. (3) La rectification, l'altération ou la modification, quelle qu'en soit la nature. (4) Le non-respect des codes, règlements ou lois applicables d'État, locaux, municipaux ou de comté régissant l'électricité, la plomberie et/ou le bâtiment, y compris le manquement à l'obligation d'installer le produit dans le respect le plus strict des codes et règlements locaux du bâtiment et en matière de prévention des incendies. (5) L'usure normale, le renversement d'aliments, de liquides, les accumulations de graisse ou les autres substances qui s'accumulent sur le produit, à l'intérieur ou autour de celui-ci. (6) Les forces et facteurs externes, exercés par les éléments et/ou l'environnement, y compris, sans toutefois s'y limiter, la pluie, le vent, le sable, les inondations les incendies, les glissements de terrain, les températures glaciales, l'humidité excessive ou l'exposition prolongée à l'humidité, la foudre, la surtension électrique, les défaillances des structures qui entourent l'appareil et les cas de force majeure. Bosch ne sera en aucun cas responsable et n'aura aucune obligation de quelque manière que ce soit quant aux dommages occasionnés aux biens environnants, y compris les armoires de rangement, les planchers, les plafonds et les autres structures ou objets qui se trouvent à proximité du produit. Sont également exclus de la présente garantie les griffures, les encoches, les bosselures et les dommages touchant l'aspect des surfaces externes et des pièces exposées ; les produits dont les numéros de série ont été modifiés, oblitérés ou enlevés ; les visites après-vente pour vous enseigner à utiliser le produit, ou les déplacements lorsque le produit ne présente aucun problème ; la résolution de problèmes d'installation (vous êtes entièrement responsable de toute structure et mise en place du produit, y compris les installations électriques, de plomberie ou autres installations de raccordement, de la mise en place de fondations ou d'un parquet appropriés, et de toute modification, y compris, sans toutefois s'y limiter, celles devant être apportées aux armoires de rangement, murs, planchers, rayonnages, etc.) ; ainsi que le réenclenchement des disjoncteurs ou des fusibles.

DANS LA MESURE OÙ LA LOI L'AUTORISE, LA PRÉSENTE GARANTIE STIPULE VOS RECOURS EXCLUSIFS À L'ÉGARD DU PRODUIT, QUE LA RÉCLAMATION SOIT OU NON DE NATURE CONTRACTUELLE OU DÉLICTEUELLE (Y COMPRIS LA RESPONSABILITÉ ABSOLUE OU LA NÉGLIGENCE) OU AUTRE. ¶LA PRÉSENTE GARANTIE REMPLACE TOUTES LES AUTRES GARANTIES, EXPRESSES OU IMPLICITES. TOUTE GARANTIE IMPLICITE EN VERTU DE LA LOI, QUE CE SOIT À DES FINS DE QUALITÉ MARCHANDE OU D'ADAPTATION À UN USAGE PARTICULIER, OU AUTREMENT, EST EN VIGUEUR UNIQUEMENT PENDANT LA PÉRIODE AU COURS DE LAQUELLE LA PRÉSENTE GARANTIE LIMITÉE EXPRESSE EST EN VIGUEUR. §LE FABRICANT N'EST AUCUNEMENT RESPONSABLE DES DOMMAGES, PERTES OU FRAIS CONSÉCUTIFS, PARTICULIERS, ACCESSOIRES, INDIRECTS ET/OU PUNITIFS, DES « PERTES COMMERCIALES », Y COMPRIS, SANS TOUTEFOIS S'Y LIMITER, LE TEMPS D'ABSENCE AU TRAVAIL, L'HÉBERGEMENT À L'HÔTEL ET/OU LES REPAS AU RESTAURANT, LES FRAIS DE REMANÈMENT EN EXCÉDENT DES DOMMAGES DIRECTS QUI SONT CAUSÉS DÉFINITIVEMENT ET EXCLUSIVEMENT PAR BOSCH, OU AUTREMENT. §CERTAINS ÉTATS NE PERMETTENT PAS L'EXCLUSION OU LA LIMITATION DES DOMMAGES INDIRECTS OU ACCESSOIRES ET CERTAINS ÉTATS NE PERMETTENT PAS LA LIMITATION DE LA DURÉE D'UNE GARANTIE IMPLICITE, DE SORTE QUE LES RESTRICTIONS STIPULÉES PLUS HAUT PEUVENT NE PAS S'APPLIQUER À VOUS. LA PRÉSENTE GARANTIE VOUS CONFÈRE DES DROITS LÉGAUX SPÉCIFIQUES ET VOUS POUVEZ AUSSI AVOIR D'AUTRES DROITS QUI VARIENT D'UN ÉTAT À L'AUTRE. Aucune tentative pour modifier la présente garantie n'aura d'effet à moins d'être autorisée par écrit par un dirigeant de BSH.

Procédure d'obtention du service prévu par la garantie : POUR BÉNÉFICIER D'UN SERVICE DE GARANTIE POUR VOTRE PRODUIT, COMMUNIQUER AVEC LE CENTRE DE SERVICE APRÈS-VENTE AGRÉÉ DE BOSCH LE PLUS PROCHE OU TÉLÉPHONEZ AU 800-944-2904, ou encore écrivez à Bosch à l'adresse suivante : BSH Home Appliances - 5551 McFadden Avenue, Huntington Beach, CA 92649 /

¡Bosch lo felicita y le da las gracias!

Le agradecemos por elegir una lavadora de platos Bosch. Usted se ha sumado a la gran cantidad de consumidores que exigen a su lavadora de platos un rendimiento silencioso y superior.

Este manual fue redactado pensando en su seguridad y comodidad, y la información que contiene es muy importante. Le recomendamos enfáticamente que lea este manual antes de usar su lavadora de platos por primera vez.

Para obtener más información acerca de su lavadora de platos y de los accesorios disponibles, así como acerca de otros electrodomésticos Bosch de calidad superior, visite nuestro sitio web:

www.bosch-home.com/us (EE. UU.)



www.bosch-appliances.ca (Canadá)

Si tiene alguna pregunta o comentario, comuníquese con nosotros llamando al: 1-800-944-2904 o enviando una carta a:

BSH Home Appliances Corporation
5551 McFadden Avenue
Huntington Beach, CA 92649

Las siguientes ilustraciones representan algunos de los modelos incluidos en este manual. Tenga en cuenta que los diseños varían levemente, según el modelo.

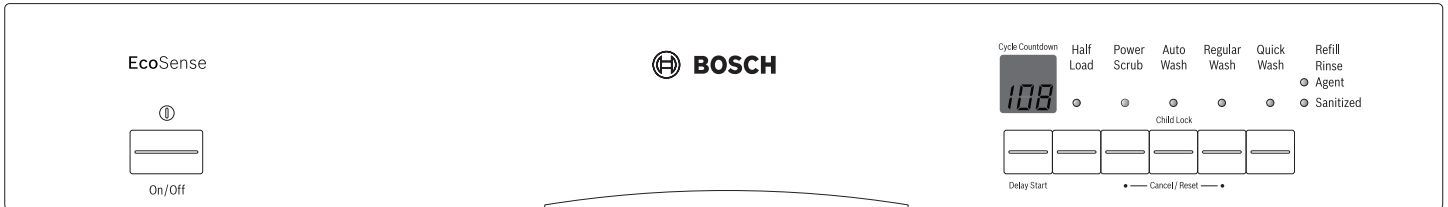

CONTROLES EN LA PARTE DELANTERA

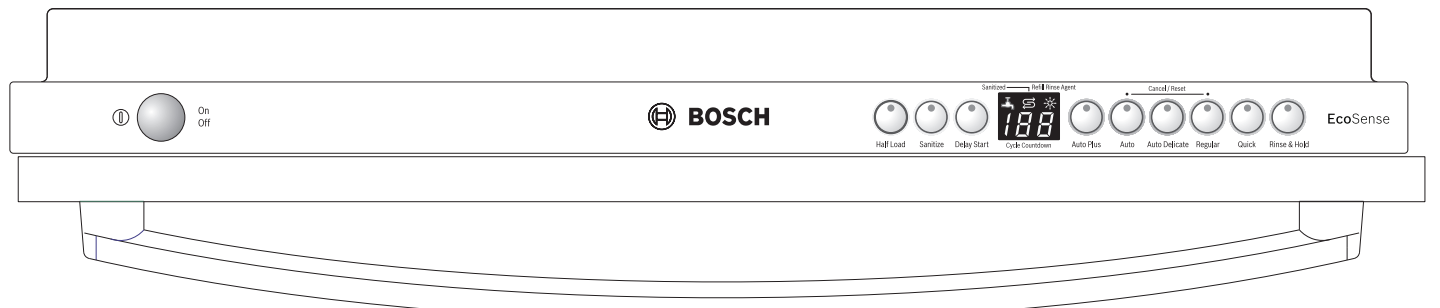
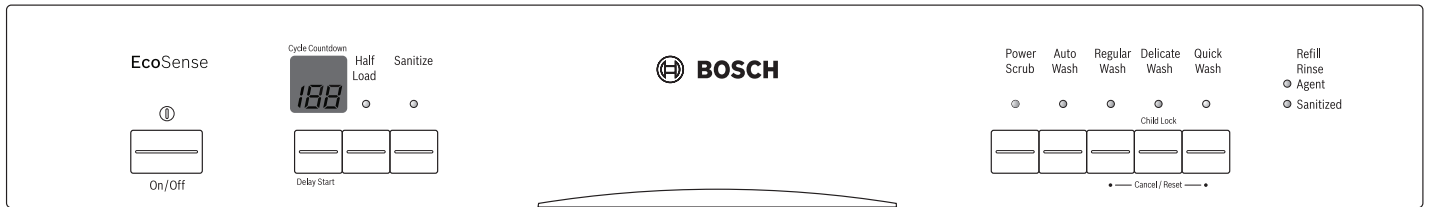

CONTROLES EN LA PARTE SUPERIOR

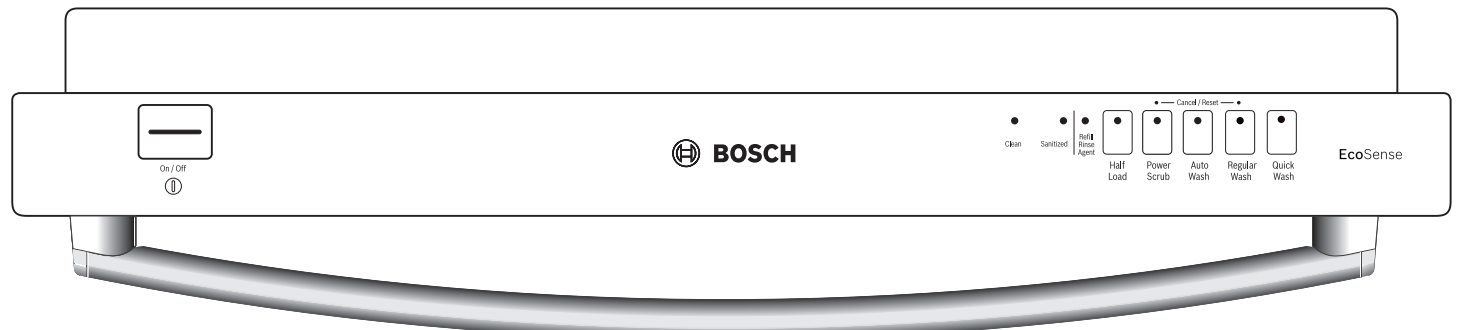

Índice

1. Instrucciones de seguridad importantes	55-56
2. Componentes de la lavadora de platos	57
3. Funciones de la lavadora de platos.....	58
4. Cómo cargar la vajilla.....	59-60
5. Accesorios para las rejillas	60-62
6. Cómo cargar la canasta para cubiertos	63-64
7. Cómo agregar detergente y agente de enjuague	65-66
8. Cómo operar la lavadora de platos	67
9. Funciones y opciones de la lavadora de platos	68-69
10. Información sobre los ciclos de lavado	70
11. Cuidado y mantenimiento	71-72
12. Autoayuda	73-74
13. Información de Servicio al cliente	75
14. Información sobre la garantía	76

1

Instrucciones de seguridad importantes **Lea y guarde** esta información



ADVERTENCIA

El uso indebido de la lavadora de platos puede ocasionar lesiones graves o la muerte. No utilice la lavadora de platos de ninguna manera que no se encuentre cubierta en este manual ni para ningún fin distinto de los fines que se explican en las páginas siguientes.



El uso de técnicos de servicio que no estén capacitados o de piezas de repuesto que no sean originales podría ocasionar daños en el producto y/o lesiones graves. Todas las reparaciones deben ser realizadas por un técnico de servicio calificado que utilice únicamente piezas de repuesto originales de fábrica para el equipo.



Si el suministro eléctrico para la lavadora de platos cubierta en este manual se instala de manera incorrecta o si la lavadora de platos no ha sido conectada a tierra de manera adecuada, podría ocasionarse una descarga eléctrica o un incendio. No utilice la lavadora de platos cubierta en este manual, a menos que esté seguro de que el suministro eléctrico haya sido instalado correctamente o de que la lavadora de platos haya sido conectada a tierra de manera adecuada.



Nunca utilice productos químicos abrasivos para limpiar su lavadora de platos. ¡Algunos productos que contienen cloruros pueden dañar su lavadora de platos y pueden presentar peligros para la salud!

AVISO

Es especialmente recomendable que el usuario final se familiarice con el procedimiento de corte del suministro de entrada de agua y con el procedimiento de corte de la fuente de alimentación eléctrica de entrada. Consulte las instrucciones de instalación o comuníquese con su instalador para obtener más información.



Nunca utilice productos de limpieza por vapor para limpiar su lavadora de platos. El fabricante no será responsable de los posibles daños o consecuencias.

ADVERTENCIA: Para reducir el riesgo de incendio, descarga eléctrica o lesiones graves, siga estas indicaciones:

1. Esta lavadora de platos se entrega con Instrucciones de instalación y con este Manual de uso y cuidado. Lea y comprenda todas las instrucciones antes de instalar o usar la lavadora de platos.
2. Este electrodoméstico debe conectarse a un sistema de cableado metálico y permanente, con conexión a tierra, o se debe instalar un conductor de conexión a tierra para equipos junto con los conductores de circuitos y conectarlo al terminal de conexión a tierra para equipos o al hilo de conexión a tierra de la lavadora de platos. Consulte las Instrucciones de instalación que se incluyen con esta lavadora de platos para obtener más información sobre los requisitos eléctricos.
3. Utilice esta lavadora de platos únicamente para la función para la cual fue diseñada, que consiste en lavar la vajilla doméstica y los utensilios de cocina aptos para lavadora de platos.
4. Utilice únicamente detergentes o agentes de enjuague recomendados para uso en una lavadora de platos y manténgalos fuera del alcance de los niños.
5. Al cargar los artículos que desea lavar:
 - a. Coloque los artículos filosos de manera tal que no puedan dañar el sello de la puerta.
 - b. Cargue los cuchillos y otros utensilios filosos con el MANGO HACIA ARRIBA para reducir el riesgo de heridas cortantes.
 - c. No lave artículos de plástico, a menos que estén marcados como "aptos para lavadora de platos" o una leyenda equivalente. En el caso de los artículos de plástico que no estén marcados de esa manera, consulte las recomendaciones del fabricante.
 - d. No opere su lavadora de platos, a menos que todos los paneles de cierre estén colocados en su lugar.
 - e. No trate de forzar los controles ni de pasar por alto los sistemas de traba.
6. No use la puerta ni las rejillas para platos de la lavadora de platos de manera indebida, no se sienta ni se pare sobre ellas ni use la puerta como escalón.
7. Para reducir el riesgo de lesiones, no permita que los niños jueguen dentro de la lavadora de platos ni encima de esta.
8. Cuando los niños tienen la edad adecuada para operar el electrodoméstico, es responsabilidad legal de los padres o tutores legales asegurarse de que reciban las instrucciones sobre prácticas seguras por parte de personas calificadas.
9. En ciertas condiciones, es posible que se produzca gas hidrógeno en un sistema de agua caliente que no ha sido utilizado durante 2 semanas o más tiempo. El gas hidrógeno es explosivo. Antes de usar una lavadora de platos que esté conectada a un sistema de agua caliente que ha permanecido sin uso durante dos semanas o más tiempo, abra todos los grifos de agua caliente y deje que fluya el agua de cada uno de los grifos durante varios minutos y abra las ventanas para ventilar el hogar. De este modo, se eliminará el gas hidrógeno que se haya acumulado. Dado que el gas es explosivo, no fume ni use una llama abierta durante este tiempo.
10. Al retirar una lavadora de platos vieja para realizar el servicio técnico o para desecharla, retire la puerta de la lavadora de platos que cierra el compartimento de lavado.
11. Para evitar daños en el piso y la posible aparición de moho, no permita que las áreas alrededor o debajo de la lavadora de platos permanezcan mojadas.
12. Proteja su lavadora de platos de los elementos climáticos. Protéjala contra el congelamiento para evitar posibles daños en la válvula de llenado. Los daños causados por el congelamiento no están cubiertos por la garantía.

2

Componentes de la lavadora de platos



* Las funciones varían según el modelo.



BOSCH Cust. Service (SERVICE CLIENTÈLE) : 1-800-944-2904 MODEL NUMBER (NUMÉRO DE MODÈLE) SHXXXXXXUC/XX FD0000000001		~ 120 V 12.0 A 60 Hz 0.2 kW 1.2 kW LISTED (LISTÉ) 75X6 DISHWASHER (LAVE-VAISSELLE) E103022	ENERGY VERIFIED BY Énergétique Vérifié par NSF Residential (RÉSIDENTIEL) 9902358
S9B5B 109050087595000030 (Fabriqué aux É.-U. de pièces É.-U. et importées)		Made in the USA of US and imported parts (Fabriqué aux É.-U. de pièces É.-U. et importées)	LISTED (LISTÉ) 75X6 DISHWASHER (LAVE-VAISSELLE) E103022

SISTEMA DE FILTROS

3

Funciones de la lavadora de platos

Sistema de reducción del ruido: Un sistema motorizado por dos bombas, el Suspension Motor™, y el aislamiento triple hacen que esta lavadora de platos sea una de las más silenciosas de América del Norte.

Tina alta de acero inoxidable: Una superficie interior antioxidante e higiénica con garantía de por vida.

Rejillas recubiertas con nylon: Eliminan los cortes y las hendiduras, y tienen una garantía de cinco años.

Flow-Through Heater™: Calienta el agua hasta alcanzar una temperatura que hace posible la desinfección.

Secado por condensación SaniDry™: Un enjuague final realizado a alta temperatura, una tina de acero inoxidable de baja temperatura y la acción de escurrido de agua en forma de capas de un agente de enjuague brindan un secado higiénico, eficiente en el consumo de energía y económico.

Sistema de manejo del lavado EcoSense™: Verifica las condiciones del agua y detecta si es necesario realizar una segunda carga de agua fría.

Sistema de triple filtrado: Múltiples filtros aseguran la distribución de agua limpia y protegen la bomba principal y la bomba de drenaje contra el ingreso de materiales externos.

Materiales de vajilla

NOTA: Antes de usar su lavadora de platos por primera vez, consulte la información incluida en esta sección. Algunos artículos no son aptos para lavadora de platos y deben lavarse a mano; otros requieren una carga especial.

Recomendados

Aluminio: Es posible que el aluminio de color anodizado se opaque con el tiempo. Los minerales del agua pueden hacer que el aluminio se oscurezca o se manche. Por lo general, estas manchas pueden quitarse con una esponja de lana de acero con jabón.

Porcelana, cristal, cerámica de gres: Algunos utensilios pintados a mano pueden descolorarse, opacarse o mancharse. Lave a mano estos utensilios. Coloque los utensilios de vidrio frágiles de manera tal que no se caigan ni entren en contacto con otros utensilios durante el ciclo de lavado.

Vidrio: El vidrio opalino puede descolorarse o ponerse amarillo.

Recubrimientos antiadherentes: Aplique una capa fina de aceite vegetal en las superficies antiadherentes después del secado.

Plásticos: Asegúrese de que los utensilios de plástico sean aptos para lavadora de platos.

Acero inoxidable, plata esterlina y objetos bañados en plata:

Corte de agua: Una función de seguridad que detiene el flujo del agua de entrada en caso de que se detecte agua en la base de la lavadora de platos.

* **Inicio con retraso:** Esta opción le permite retrasar el tiempo de inicio de su lavadora de platos.

* **Púas abatibles de las rejillas superior e inferior:** Aumentan la flexibilidad de las rejillas para que quepan artículos más largos/más altos.

* **Media carga:** Reduce el consumo de energía y de agua al lavar cargas pequeñas con poca suciedad.

* **Rejilla superior solamente:** Le permite lavar una carga pequeña de artículos (en la rejilla superior solamente).

* **Calor para secado adicional:** Eleva la temperatura del agua de enjuague y aumenta el tiempo de secado, lo que da como resultado un mejor secado.

* **OptiDry™:** Esta función detecta cuándo la unidad tiene poco agente de enjuague y aumenta automáticamente el tiempo de secado.

* **Rejilla de altura ajustable RackMatic™:** La rejilla superior puede subirse o bajarse para que quepan artículos altos en las rejillas superior e inferior.

* **Rejilla superior de ajuste manual:** Puede subir o bajar la rejilla retirándola y volviendo a introducirla a un nivel diferente.

Cargue estos utensilios de manera que no entren en contacto con otros metales.

No recomendado

Acrílico: Puede producirse un agrietado (pequeñas rajaduras a lo largo del acrílico).

Piezas pegadas con adhesivos: Los adhesivos que pegan materiales como plástico, madera, hueso, acero, cobre, estaño, etc. pueden aflojarse.

Utensilios con mango de hueso: Los mangos pueden separarse.

Hierro: El hierro se oxida. Lave a mano y seque inmediatamente.

Artículos que no sean vajilla: Su lavadora de platos está diseñada para limpiar ÚNICAMENTE vajilla doméstica y utensilios de cocina estándares.

Peltre, latón, bronce: El peltre perderá lustre. Lave a mano y seque inmediatamente.

Estaño: El estaño se mancha. Lave a mano y seque inmediatamente.

Madera: Los tazones de madera, los utensilios de madera y los utensilios con mango de madera pueden rajarse, combarse y perder su acabado.

4

Cómo cargar la vajilla

No prelave artículos que tengan suciedad poco adherida. Retire partículas grandes de alimentos, huesos, semillas, palillos y el exceso de grasa. Los artículos que tienen suciedad quemada, pegada después de hornear o endurecida pueden requerir un tratamiento previo.

Consulte la sección *Materiales de vajilla* para obtener más información sobre la vajilla apta para este electrodoméstico.

Cargue la lavadora de platos únicamente con artículos aptos para lavadora de platos. Cargue platos en las rejillas de la lavadora de platos de manera tal que el interior de los tazones, las cacerolas y las ollas queden mirando hacia los brazos rociadores. Evite que los platos queden uno adentro de otro y con puntos de contacto entre sí. Separe los artículos de metales que no sean similares.

AVISO

Para evitar daños en la lavadora de platos, no cargue la lavadora de platos con productos de papel, bolsas de plástico, material de embalaje ni ningún otro elemento que no sea vajilla ni utensilios de cocina normales, aptos para lavadora de platos.

Cómo cargar la rejilla superior

NOTA: Asegúrese de que los artículos no sobresalgan a través de la parte inferior de las rejillas y de que no bloqueen los brazos rociadores.

NOTA: Al empujar la rejilla superior dentro de la lavadora de platos, empujela hasta que se detenga contra la parte trasera de la tina de modo tal que el brazo rociador de la rejilla superior se conecte al suministro de agua de la parte trasera de la tina. No empuje la rejilla superior con la puerta.

Cómo cargar la rejilla inferior

Coloque los artículos grandes en la rejilla inferior. Cargue las cacerolas, las ollas y los tazones boca abajo.

Cómo descargar la lavadora de platos

- Descargue primero la rejilla inferior.
- Descargue la canasta para cubiertos.
- Descargue la rejilla superior.

NOTA: No utilice bandas elásticas (para mantener artículos en su lugar en las rejillas) ni ninguna otra pieza de posventa en su lavadora de platos. El uso de ese tipo de artículos podría dañar la bomba de drenaje.

REJILLA SUPERIOR. Patrón de carga sugerido



REJILLA SUPERIOR. Patrón de carga adicional

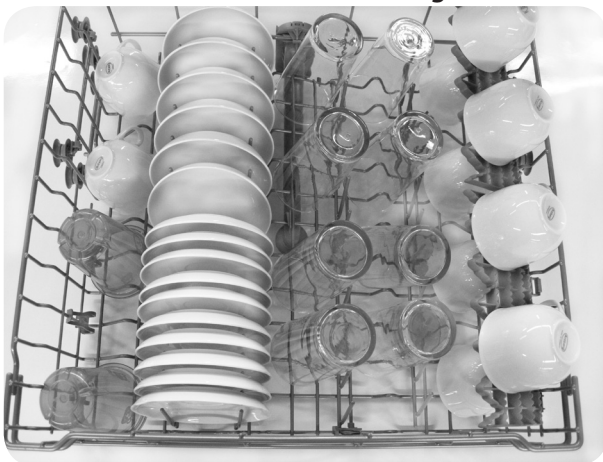

REJILLA INFERIOR. Patrón de carga sugerido



REJILLA INFERIOR. Patrón de carga adicional



REJILLA SUPERIOR. Patrón de carga sugerido
Para los modelos con canasta para cubiertos estándar



REJILLA SUPERIOR. Patrón de carga adicional

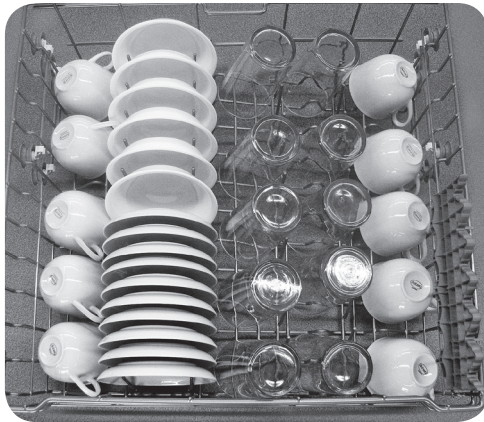

REJILLA INFERIOR. Patrón de carga sugerido
Para los modelos con canasta para cubiertos estándar



REJILLA INFERIOR. Patrón de carga adicional



5 Accesorios para las rejillas

Accesorio de rociado para artículos extraaltos (solo en algunos modelos)

Si un artículo es demasiado alto como para colocarlo dentro de la rejilla inferior, incluso con la rejilla superior en la posición elevada, retire la rejilla superior vacía jalándola hacia afuera de la lavadora de platos hasta que se detenga. Jale de la parte delan-

tera de la rejilla hacia arriba y hacia afuera hasta que los rodillos queden completamente fuera de las guías de los rodillos. Deje la rejilla superior a un lado. Empuje las guías de los rodillos nuevamente dentro de la lavadora de platos. Inserte el accesorio de rociado para artículos extraaltos dentro de la salida de rocío de la rejilla superior y gire el accesorio de rociado hacia la derecha para que quede trabado en su lugar.

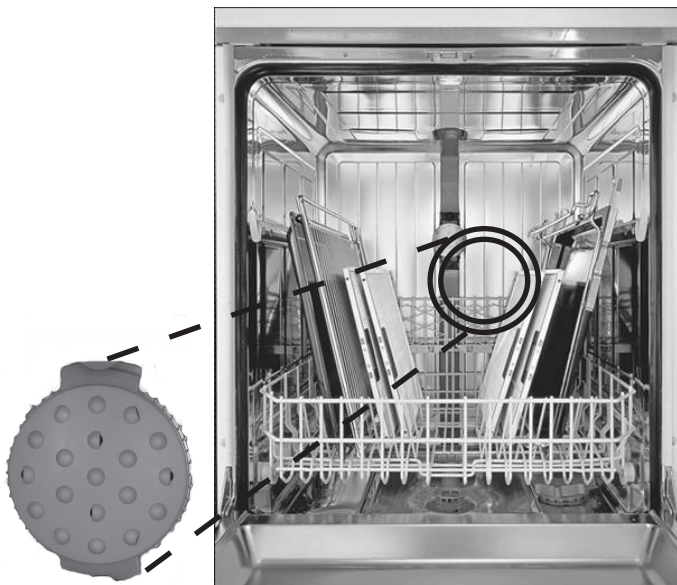

No bloquee la apertura de ventilación

AVISO

Para evitar daños en la lavadora de platos, no vuelva a instalar la rejilla superior sin retirar el accesorio de rociado extraalto.

NOTA: Mantenga despejada la abertura de ventilación que se encuentra en el lado derecho de la tina colocando los artículos altos, como tablas de picar de plástico y placas para hornear altas en el lado izquierdo o en el centro de la rejilla inferior.

Para retirar el accesorio de rociado y hacer que la lavadora de platos vuelva a su condición normal:

- Gire el accesorio de rociado hacia la izquierda y retírelo.
- Recupere la rejilla superior
- Incline la rejilla hacia arriba y coloque los rodillos de la rejilla superior en las guías de los rodillos.
- Empuje la rejilla superior hasta que los rodillos queden colocados en la guía.
- Empuje la rejilla hasta el fondo de la lavadora de platos.

Púas abatibles

Las rejillas de algunos modelos constan de púas que pueden plegarse hacia abajo o elevarse, según los artículos que necesite cargar en la rejilla.

Para plegarlos hacia abajo:

- Tome la púa cerca del mecanismo de traba.
- Extráigala de la muesca.
- Empújela hacia abajo.



Rejilla de altura ajustable RackMatic™ (solo en algunos modelos)

La rejilla superior puede subirse o bajarse para que quepan artículos grandes en cualquiera de las rejillas.

NOTA: Antes de empujar la rejilla superior dentro de la lavadora de platos, asegúrese de que la altura de la rejilla sea igual en ambos lados. De lo contrario, la puerta de la lavadora de platos no cerrará y el brazo rociador de la rejilla superior no se conectará con el circuito de agua.

Para bajar la rejilla superior:

- Jale la rejilla superior fuera de la lavadora de platos hasta que se detenga.
- Presione los mangos de la rejilla superior ajustable Rackmatic hacia adentro y deje caer la rejilla.

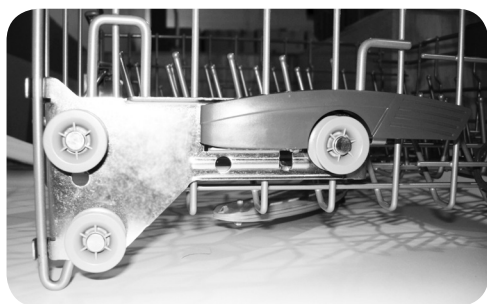

Para elevar la rejilla superior:

- Jale la rejilla superior fuera de la lavadora de platos hasta que se detenga. (Es más fácil hacerlo con la rejilla descargada).
- Tome la parte superior de la rejilla por encima de los mangos de la rejilla superior ajustable Rackmatic y jale hacia arriba hasta que los mangos traben la rejilla en su lugar (no es necesario que presione los mangos para elevar la rejilla).

Ajuste manual de la altura de la rejilla (solo en algunos modelos)

Retire la rejilla vacía jalándola hacia afuera de la lavadora de platos hasta que pueda levantarse, como se muestra a continuación. Jale la rejilla hacia afuera y hacia arriba, hasta que los rodillos queden completamente fuera de las guías de los rodillos.



Vuelva a insertar la rejilla con el otro juego de rodillos sobre las guías de los rodillos, como se muestra a continuación.

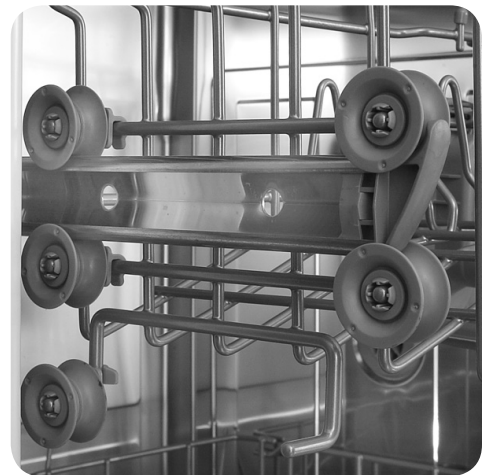

Soporte para botellas (solo en algunos modelos)

Permite sostener botellas o jarrones de manera segura. La pieza es desmontable para máxima flexibilidad. Siempre asegúrese de que el brazo rociador superior no entre en contacto con ningún artículo alto colocado en la rejilla inferior.

Para retirar el soporte para botellas:



- Separe ambos lados del soporte para botellas hasta que la pieza se desenganche de la rejilla.

Para moverlo a otra posición:

- Retírelo como se describió anteriormente.
- Para colocarlo, separe los alambres y enganche ambos extremos del soporte a la rejilla, como se muestra en la imagen anterior.

Estantes para tazas

Los estantes para tazas pueden utilizarse para sujetar tazas y otros artículos grandes, como cucharones y cucharas para servir. Para utilizar los estantes para tazas, pliéuelos hacia abajo de manera tal que queden ubicados como se muestra a continuación. Coloque las tazas boca abajo sobre los estantes. (Consulte los patrones de carga para ver un ejemplo)



Sujetadores para artículos pequeños

Los sujetadores para artículos pequeños evitan que los artículos livianos y los recipientes de plástico se vuelquen y se llenen con agua durante el ciclo de lavado.

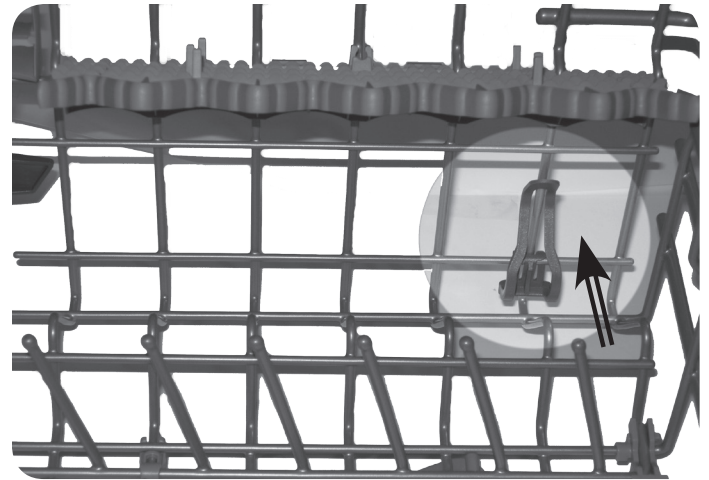

El sujetador para artículos pequeños puede engancharse al alambre de la parte inferior (en cualquier posición) que se encuentra a ambos lados de la rejilla superior.

Para enganchar el sujetador para artículos pequeños:

- Colóquelo en el alambre de la parte inferior y engánchelo, como se muestra en la imagen anterior.
- Empuje el sujetador hacia el alambre hasta que quede sujetado firmemente.

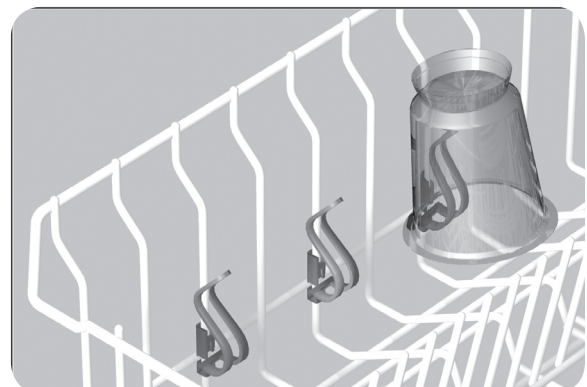

6

Cómo cargar la canasta para cubiertos

Utilice el plan de carga sugerido para obtener los mejores resultados.

NOTA: Las tapas de la canasta para cubiertos pueden plegarse hacia arriba para que quepan artículos grandes o de forma irregular.

Con las tapas de la canasta para cubiertos hacia abajo, cargue la canasta para cubiertos siguiendo los patrones sugeridos a continuación.

Coloque los cuchillos y los utensilios filosos con los mangos hacia arriba, y los tenedores y las cucharas con los mangos hacia abajo. Si es necesario cargar artículos grandes o de forma irregular en la canasta para cubiertos con las tapas hacia arriba, cargue los artículos de manera tal que no queden uno adentro del otro.



ADVERTENCIA

Las puntas y los bordes filosos de los cuchillos y otros utensilios filosos pueden ocasionar lesiones graves. Cargue los cuchillos y otros utensilios filosos con los bordes hacia abajo. No permita que los niños manipulen cuchillos y utensilios filosos ni que jueguen cerca de estos.

Canasta para cubiertos flexible (solo en algunos modelos)

Esta canasta se separa a lo largo y queda dividida en dos mitades, que pueden colocarse en una variedad de posiciones en la rejilla inferior; de esta manera, la versatilidad de carga de la rejilla inferior aumenta considerablemente. La canasta se une calzando las partes traseras o los extremos a presión.

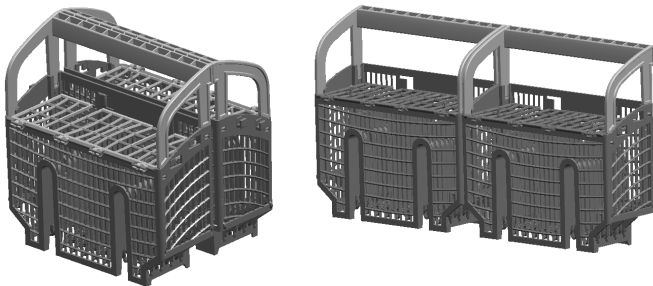

Para separar la canasta para cubiertos flexible:

- Tome la canasta y deslice las dos mitades en dirección opuesta, como se muestra.
- Separe las dos mitades.



Canasta para cubiertos flexible

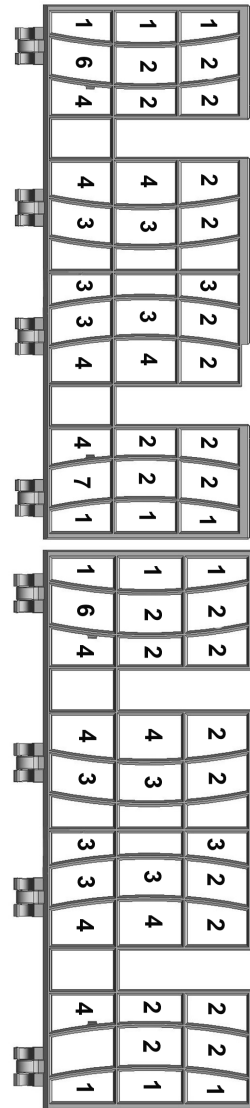

Ejemplos de opciones para colocar la canasta flexible

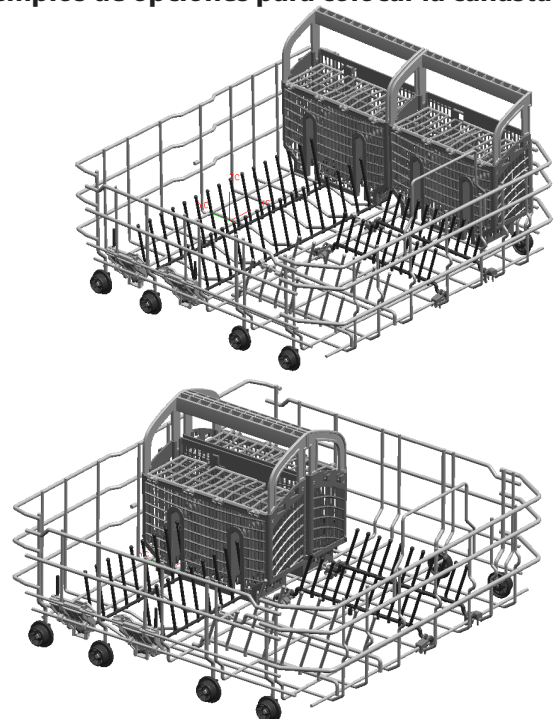

Canasta para cubiertos estándar (solo en algunos modelos)

La canasta para cubiertos estándar (solo en algunos modelos) cabe en la parte trasera de la rejilla inferior.

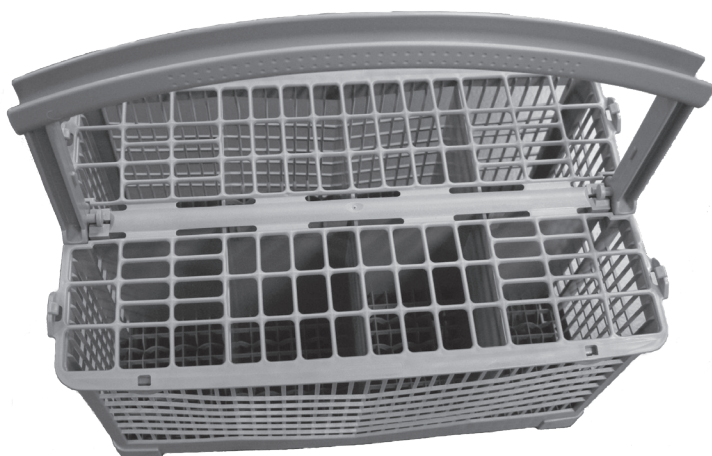

La tapa de la canasta puede engancharse a presión en el mango para dejar la canasta abierta.



Canasta para cubiertos estándar

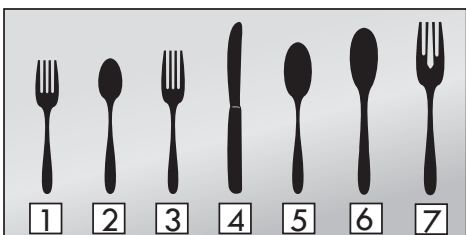

1 - Tenedor para ensalada

2 - Cuchara de té

3 - Tenedor

4 - Cuchillo

5 - Cuchara de servir

6 - Cuchara para servir

7 - Tenedor para servir

Opciones para colocar la canasta estándar



4	4	4	4	4	4	4
5		7	3		3	2
5	3		3			2
5	1		1			2
5	1		1			2
5			1			2
5			1			2
2						2
2						2
2						2
2						2
2		6		3		5
2	3		3			5
4	4					4
4	4					4

7

Cómo agregar detergente y agente de enjuague

Detergente

Utilice solo detergente diseñado específicamente para lavadoras de platos. Para obtener los mejores resultados, utilice detergente en polvo para lavadoras de platos recién comprado.

AVISO

Para evitar daños en la lavadora de platos, no utilice productos para lavar platos a mano en su lavadora de platos.

Para evitar daños en la lavadora de platos, no use demasiado detergente si el agua de su hogar es blanda, ya que puede ocasionar que los utensilios de vidrio queden marcados.

La lavadora de platos utiliza menos agua; por eso, debe utilizar menos detergente. En agua blanda, 1 cda. (15 ml) de detergente limpia prácticamente todos los tipos de cargas. El recipiente del dispensador de detergente tiene líneas que miden la cantidad de detergente para:

- 1 cucharada (15 ml) Y
- 1.75 cucharadas (25 ml)

3 cucharadas (45 ml) de detergente llenan completamente el recipiente del dispensador de detergente.

NOTA: Si no sabe cuál es el nivel de dureza de su suministro de agua, utilice 15 ml de detergente. Aumente la cantidad, si es necesario, a la cantidad mínima necesaria para que sus utensilios de cocina queden limpios.

Utilice las líneas medidoras marcadas en el recipiente del dispensador de detergente como guía para medir la cantidad de detergente recomendada en la tabla.



Agente de enjuague

Para lograr un secado adecuado, utilice siempre un agente de enjuague líquido, aun si su detergente contiene un agente de enjuague o un aditivo de secado.

NOTA: La lavadora de platos indica que hay poco agente de enjuague mostrando el símbolo en la pantalla de cuenta regresiva. Las unidades sin pantalla cuentan con un LED para agente de enjuague que indica que tiene poco agente de enjuague.

This is a portion of a dishwasher fascia panel. The position of Rinse Agent LED and the cycle names will vary depending on your unit.

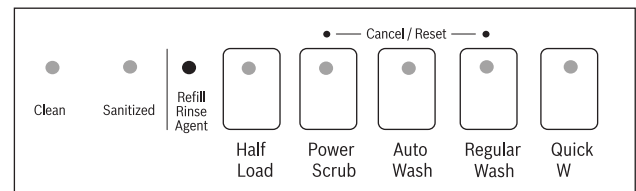

Agregue agente de enjuague líquido al dispensador hasta que el depósito para el agente de enjuague esté lleno. Limpie cualquier exceso de agente de enjuague que se acumule cuando el depósito del dispensador esté lleno.

Una vez que llene el dispensador de agente de enjuague, la luz indicadora se apagará algunos minutos después de que se cierre la puerta de la lavadora de platos (solo en algunos modelos).

Consulte la página siguiente para obtener más información sobre cómo agregar detergente y agente de enjuague en la lavadora de platos.

Cantidad recomendada de detergente				
		Tipo de agua		
Ciclo de lavado	Unidad	Dura	Intermedia	Blanda
Fregado fuerte	ml Tbsp	45 3	45 3	25-45 1.75 - 3
Lavado automático adicional	ml Tbsp	45 3	45 3	25-45 1.75 - 3
Lavado automático	ml Tbsp	25-45 1.75 - 3	25 1.75	15-25 1 - 1.75
Lavado eco	ml Tbsp	25-45 1.75 - 3	25 1.75	15-25 1 - 1.75
Lavado-Auto Delicate	ml Tbsp	25 1.75	15-25 1 - 1.75	15 1
Lavado regular	ml Tbsp	25-45 1.75 - 3	25 1.75	15-25 1 - 1.75
Lavado rápido	ml Tbsp	25 1.75	15-25 1 - 1.75	15 1

Cómo agregar detergente

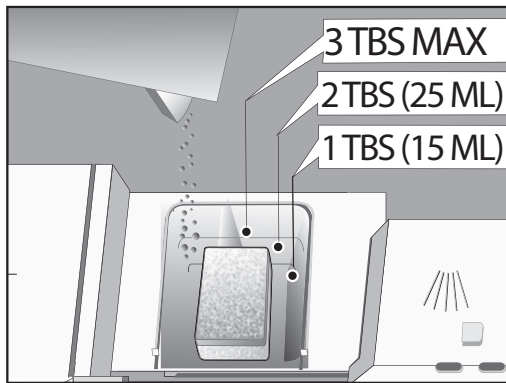

- Para obtener los mejores resultados, utilice detergente en polvo recién comprado.
- 1 cucharada limpia prácticamente todos los tipos de cargas.
- No utilice más de 3 cucharadas. No llene el recipiente en exceso.
- Al utilizar pastillas de detergente, colóquelas de manera horizontal para evitar que entren en contacto con la cubierta.

PARA CERRAR

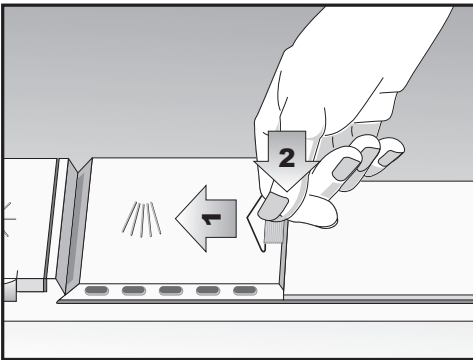

- Deslice completamente la cubierta hacia la izquierda.
- Presione firmemente el extremo trasero de la cubierta hacia abajo hasta que escuche un *CLIC*.

PARA ABRIR

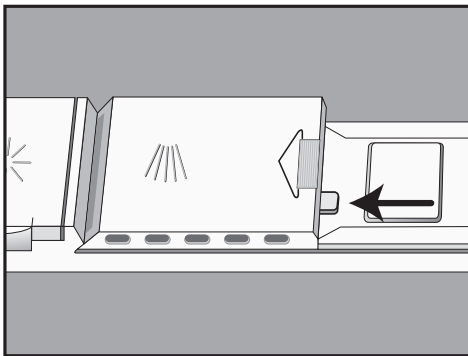

- Para abrir la cubierta, empuje el botón azul, en el extremo trasero de la cubierta, hacia adentro. (NO HACIA ABAJO)

Cómo agregar agente de enjuague

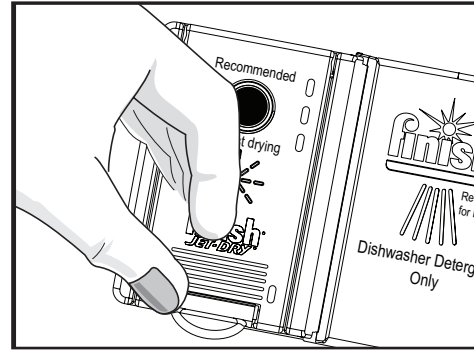

- Utilice siempre agente de enjuague, aun si su detergente contiene agente de enjuague.
- Agregue agente de enjuague cuando se ilumine el LED que se encuentra en el panel de control.

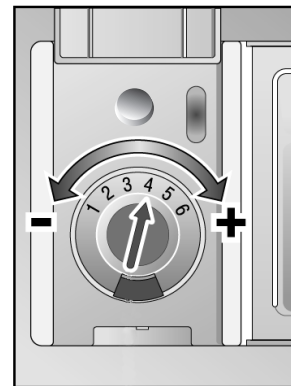

- Para agregar agente de enjuague, viértalo en la flecha.
- Gire la flecha para ajustar la cantidad de agente de enjuague que se dispensa.

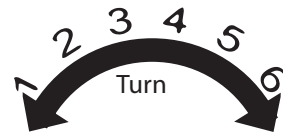

Para disminuir
Vetas en vasos

Para disminuir
Manchas en vasos

8

Cómo operar la lavadora de platos

PARA CONTROLES EN LA PARTE SUPERIOR DE LA LAVADORA DE PLATOS

(Los controles en la parte superior corresponden a lavadoras de platos con un panel con botones oculto. Consulte los ejemplos de la página de introducción de este manual).

Para poner la lavadora de platos en funcionamiento:

- Abra la puerta.
- Presione el botón On/Off (Encendido/Apagado).
- Seleccione un ciclo y las opciones deseadas.
- Cierre la puerta.

Para interrumpir un ciclo:

- Abra la puerta de la lavadora de platos solo lo suficiente para que el panel de control quede visible.
- Presione el botón ON/OFF (Encendido/Apagado) para apagar la unidad.
- Espere, al menos, 10 segundos antes de abrir la puerta de la lavadora de platos.
- Para reanudar el ciclo, presione el botón ON/OFF (Encendido/Apagado) y cierre la puerta de la lavadora de platos.

PARA CONTROLES EN LA PARTE DELANTERA DE LA LAVADORA DE PLATOS

(LOS Controles en la parte delantera corresponden a lavadoras de platos con un panel con botones visible. Consulte los ejemplos de la página de introducción de este manual).

Para poner la lavadora de platos en funcionamiento:

- Presione el botón On/Off (Encendido/Apagado).
- Seleccione un ciclo y las opciones deseadas.

Para interrumpir un ciclo:

- Presione el botón ON/OFF (Encendido/Apagado) para apagar la unidad.
- Espere, al menos, 10 segundos antes de abrir la puerta de la lavadora de platos.
- Para reanudar el ciclo, presione el botón ON/OFF (Encendido/Apagado) y cierre la puerta de la lavadora de platos.

NOTA: Si necesita interrumpir un ciclo (para agregar o retirar un artículo, para agregar detergente, etc.), es mejor hacerlo dentro de los primeros 30 minutos del ciclo.



ADVERTENCIA

Si permite que el agua caliente salpique fuera de la lavadora de platos, podría quemarse gravemente con el agua. ABRA LA PUERTA CON CUIDADO durante cualquier ciclo de lavado o enjuague. Hasta que no haya cesado el ruido de agua, no abra la puerta completamente.

Cómo cancelar o cambiar un ciclo

Para cancelar o cambiar un ciclo, abra la puerta de la lavadora de platos lo suficiente para que los botones del panel de control queden visibles y luego presione y mantenga presionados los botones "Cancel/Reset" (Cancelar/Reprogramación) durante 3 segundos.

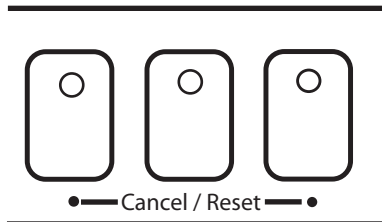

Cierre la puerta y espere hasta que la lavadora de platos complete el ciclo (aprox. 1 min). Abra la puerta y presione el botón "On/Off" (Encendido/Apagado). Ahora puede empezar un nuevo ciclo.

Secado de la vajilla

Al final del ciclo, la lavadora de platos se detendrá y comenzará un período de secado por condensación. Después del secado, el ciclo está completo y, según su modelo:

- se iluminará la luz "Clean" (Limpiar) o
- se escuchará la señal de ciclo completado o
- se visualizará "0" en la pantalla de cuenta regresiva o
- se apagará la luz InfoLight™.
- Cuando los ciclos estén completos, se iluminará el indicador "Sanitized" (Desinfectado) (solo en algunos modelos) en el panel de control de su lavadora de platos. Sin embargo, si el suministro de agua de su hogar es demasiado caliente, el tiempo de calentamiento de su lavadora de platos puede reducirse, y es posible que el indicador "Sanitized" (Desinfectado) no se ilumine.

9

Funciones y opciones de la lavadora de platos

Ciclos de lavado *

* Los ciclos que se describen a continuación varían según el modelo.

Power Scrub (Fregado fuerte)/Auto Plus (Lavado automático adicional)

Limpia artículos que tienen suciedad que queda pegada después de hornear o residuos secos y endurecidos de alimentos. Para limpiar estos artículos puede ser necesario dejarlos en remojo o fregarlos a mano. Diseñado para ser utilizado con platos muy sucios, así como cacerolas y ollas.

Auto Wash (Lavado automático)

Le permite no tener que adivinar cuál es el ciclo adecuado. Los sensores de la lavadora de platos ajustan automáticamente la duración del ciclo, la temperatura y los cambios en el agua, en función de la cantidad de suciedad. Este ciclo tiene más opciones de decisión para los sensores en comparación con otros ciclos.

Auto Delicate (Lavado automático delicado)/Delicate Wash (Lavado delicado)

Diseñado para ser utilizado con porcelana frágil y utensilios de vidrio, ya que le permite lavar perfectamente sin las complicaciones de tener que lavar a mano ni la preocupación de que se dañe la lavadora de platos.

Regular Wash (Lavado regular)

Limpia en profundidad cargas normales que tienen suciedad normal poco adherida.

Quick wash (Lavado rápido)

Limpia platos levemente sucios y reduce el tiempo de lavado total. Utilice este ciclo para limpiar vasos y platos de postre que posiblemente necesite volver a usar en el mismo evento.

Rinse & Hold (Enjuague y espera)

Le permite enjuagar los residuos de alimentos de una carga parcial y dejarla en espera en la lavadora de platos hasta que haya una carga completa.

Eco Wash (Lavado económico)

Este ciclo ha sido optimizado para ser aún más eficiente en el consumo de energía. P. ej., con cargas levemente sucias utiliza una cantidad mucho menor de agua y de energía que los ciclos tradicionales.

Opciones de los ciclos de lavado*

* Las opciones que se describen a continuación varían según el modelo.

Las opciones pueden utilizarse junto con los ciclos de lavado para individualizar la carga a fin de obtener resultados personalizados:

1. Seleccione el ciclo de lavado.
2. Seleccione la opción.
3. Encienda la lavadora de platos.

Media carga

En los ciclos Power Scrub (Fregado fuerte), Regular (Lavado regular) y Auto Wash (Lavado automático), usted puede reducir el consumo de energía y de agua al lavar cargas pequeñas levemente sucias que llenan, aproximadamente, la mitad de la capacidad de la lavadora de platos.

Para activar esta opción, seleccione el botón Half Load (Media carga) además de cualquiera de los tres ciclos que se describen más arriba.

Rejilla superior solamente

Esta opción le permite ahorrar energía y agua al lavar cargas lo suficientemente pequeñas para llenar la rejilla superior solamente.

EcoAction™

Esta opción ahorra energía reduciendo la temperatura del agua.

Opción Sanitize (Desinfectar)

Todos los modelos están diseñados para desinfectar los platos cargados. Presione el botón de la opción Sanitize (Desinfectar) para activar las funciones de desinfección. Las medidas de desinfección técnicas también pueden mejorar los resultados de secado.

Inicio con retraso

Esta opción le permite retrasar el tiempo de inicio de su lavadora de platos. Para activar:

- Encienda la lavadora de platos.
- Seleccione el ciclo de lavado deseado.
- Presione y mantenga presionado el botón Delay Start (Inicio con retraso). Suéltelo cuando el tiempo de retraso deseado aparezca en la ventana de la pantalla.

Funciones adicionales

Las opciones que se describen a continuación varían según el modelo.

Calor para secado adicional

Con esta opción, usted puede elevar la temperatura del agua de enjuague y aumentar el tiempo de secado para lograr un mejor secado.

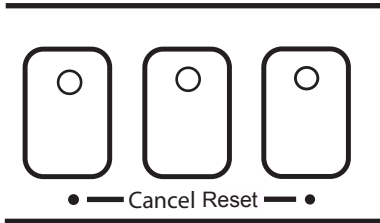

NOTA: La unidad debe estar apagada antes de activarla.

Para activar:

- Presione y mantenga presionado el botón izquierdo "Cancel Reset" (Cancelar/Reprogramación) y luego presione y mantenga presionado el botón On/Off (Encendido/Apagado).
- Para unidades con pantalla, cuando la ventana de la pantalla de LED indique un "0" o un "1", suelte ambos botones.
- Para activar la función de calor para secado adicional, presione el botón izquierdo "Cancel Reset" (Cancelar reprogramación) hasta que la pantalla indique "1".
- Para inhabilitar la función de calor para secado adicional, presione el botón izquierdo "Cancel Reset" (Cancelar reprogramación) hasta que la pantalla indique "0".
- Presione el botón On/Off (Encendido/Apagado) para guardar la programación.

Child Lock (Bloqueo para niños)

La función de bloqueo para niños le permite inhabilitar el panel de control de la lavadora de platos, a fin de evitar cambios de programa accidentales.

Para activar:

- Presione y mantenga presionado el botón rotulado "Child Lock" (Bloqueo para niños) durante 4 segundos. Se iluminará el indicador de bloqueo para niños.

Para inhabilitar:

- Presione y mantenga presionado el botón "Child Lock" (Bloqueo para niños) durante 4 segundos.

OptiDry™

Esta función detecta cuándo la unidad tiene poco agente de enjuague y aumenta automáticamente el tiempo de secado. Para obtener un mejor rendimiento, siempre use un agente de enjuague líquido aunque su detergente contenga un aditivo de secado.

Señal de ciclo completado

La señal de ciclo completado le avisa cuando se completa un ciclo y la lavadora de platos ha lavado y secado los platos. Puede optar por inhabilitar el tono o ajustar el volumen.

NOTA: La unidad debe estar apagada antes de activarla.

Para activar:

- Presione y mantenga presionado el botón derecho "Cancel Reset" (Cancelar reprogramación) y luego presione y mantenga presionado el botón ON/OFF (Encendido/Apagado).
- Cuando se ilumine la luz del botón "Cancel Reset" (Cancelar reprogramación) que está presionando y suene el tono, suelte ambos botones.
- Presione el botón "Cancel Reset" (Cancelar reprogramación) que se encuentra en el extremo derecho hasta que obtenga el volumen deseado o hasta que el tono desaparezca (para apagarlo).
- Presione el botón On/Off (Encendido/Apagado). Ahora, la programación está guardada.

Pantalla de cuenta regresiva

La pantalla de cuenta regresiva indica el tiempo restante para que se complete un ciclo. El tiempo cambiará en función de las temperaturas del agua y de las programaciones de control.

Indicador Sanitized (Desinfectado)

Cuando se ilumine la luz indicadora "Sanitized" (Desinfectado) en el panel de control (o el símbolo Sanitized aparezca en los modelos con pantalla), significa que la vajilla y los utensilios de cocina que acaban de lavarse han sido desinfectados de acuerdo con los requisitos de la Fundación Nacional de Salubridad (National Sanitation Foundation, NSF). Para obtener más información sobre la certificación de la NSF, lea la sección Información sobre los ciclos de lavado incluida en este manual.

Indicador Refill Rinse Agent (Recarga de agente de enjuague)

Una luz indicadora se iluminará para avisarle cuando se requiera más agente de enjuague. Para modelos con una ventana de pantalla, la pantalla mostrará .

InfoLight™

Un LED rojo ilumina el piso para indicar que la lavadora de platos está funcionando.

10 Información sobre los ciclos de lavado

NOTA: Para ahorrar energía, esta lavadora de platos tiene un "Control Inteligente" denominado EcoSense™ que ajusta automáticamente el ciclo en función de la cantidad de suciedad y la temperatura del agua de entrada. El "Control Inteligente" toma decisiones que pueden hacer que el tiempo del ciclo y el consumo de agua se ajusten de manera intermitente. Si el control inteligente se ajusta a un ciclo más fuerte que cumple con los requisitos de la NSF, puede encenderse la luz Sanitized (Desinfectado). Asegúrese de que la línea del suministro de entrada de agua caliente esté conectada a la conexión de la entrada de agua de la lavadora de platos y de que tenga una presión de agua de 15-145 PSI (1-10 bar). Los tiempos de los ciclos de los programas de lavado están calculados sobre la base de 120 °F.

Consulte los ciclos de lavado y las opciones de los ciclos de lavado para determinar los ciclos disponibles para su modelo específico.

NOTA: En algunos modelos, la función Half Load (Media carga) reduce el consumo de agua en, aproximadamente, un 30% en los ciclos Power Scrub (Fregado fuerte), Regular (Lavado regular) y Auto Wash

(Lavado automático).

Una lavadora de platos o un ciclo de una lavadora de platos que está certificado por la NSF internacional cumple con requisitos muy estrictos con respecto al tiempo de lavado y a la temperatura del agua para garantizar la salubridad de la vajilla y los utensilios de cocina. Estos requisitos se explican en el documento NSF/ANSI 184, Lavadoras de platos para uso residencial. Puede encontrar más información sobre la certificación de la NSF en el sitio web de la NSF, <http://www.nsfconsumer.org/home/appliances.asp>.

Su lavadora de platos está certificada por la NSF. En el cuadro que aparece a continuación se presentan los ciclos de la lavadora de platos que están certificados por la NSF. Cuando se completen estos ciclos, se iluminará el indicador "Sanitized" (Desinfectado) en el panel de control de su lavadora de platos. Sin embargo, si el suministro de agua de su hogar es demasiado caliente, el tiempo de calentamiento de su lavadora de platos puede reducirse, y es posible que el indicador Sanitized (Desinfectado) no se ilumine.

Si su unidad tiene la función Auto Plus (Lavado automático adicional), consulte esta tabla.

	(Lavado automático adicional) certificado por la NSF	(Lavado automático)	(Lavado automático delicado)	(Lavado regular)	(Lavado rápido)	(Enjuague y espera)
Tiempo del ciclo (minutos)	120 - 135	95 - 119	80 - 100	90 - 115	30	9
Consumo de agua (L)	23.6 - 27.8	8.4 - 21.9	11.5 - 17.7	7.7 - 18.5	12.5	4.7
Consumo de agua (G)	6.2 - 7.3	2.2 - 5.8	3.0 - 4.7	2.0 - 4.9	3.3	1.2
Temperatura de lavado (°C)	66 - 71	55 - 66	45 - 50	50 - 55	45	
Temperatura de lavado (°F)	150 - 160	130 - 150	113 - 122	122 - 131	113	
Temperatura de enjuague (°C)	69	69	69	51 - 69	50	
Temperatura de enjuague (°F)	156	156	156	124 - 156	122	
con opción Media carga						
Tiempo del ciclo (minutos)	110	99		90		
Consumo de agua (L)	15.3 - 19.7	14.3 - 18.5		10.6 - 17.5		
Consumo de agua (G)	4.0 - 5.2	3.8 - 4.9		2.8 - 4.6		
con opción Desinfectar						
	Certificado por la NSF	Certificado por la NSF		Certificado por la NSF		
Tiempo del ciclo (minutos)	125 - 135	105 - 135		100 - 125		
Consumo de agua (L)	23.6 - 27.8	8.4 - 21.9		7.7 - 18.5		
Consumo de agua (G)	6.2 - 7.3	2.2 - 5.8		2.0 - 4.9		

Si su unidad tiene la función Power Scrub (Fregado fuerte), consulte esta tabla.

	Certificado por la NSF Fregado fuerte	Lavado automático	Lavado regular	Lavado delicado	Lavado rápido	Enjuague y espera)
Tiempo del ciclo (minutos)	135	95 - 119	115	80	30	9
Consumo de agua (L)	23.2 - 27.4	10.4 - 22.5	8.9 - 18.3	13.1	13.1	4.7
Consumo de agua (G)	6.1 - 7.2	2.7 - 5.9	2.4 - 4.8	3.5	3.5	1.2
Temperatura de lavado (°C)	71	55 - 66	50 - 55	50	45	
Temperatura de lavado (°F)	160	130 - 150	122 - 131	122	113	
Temperatura de enjuague (°C)	69	69	45 - 69	69	50	
Temperatura de enjuague (°F)	156	156	113 - 156	156	122	
con opción Media carga						
	Certificado por la NSF					
Tiempo del ciclo (minutos)	115	99	90			
Consumo de agua (L)	15.1 - 19.3	14.1 - 18.3	10.4 - 17.3			
Consumo de agua (G)	4.0 - 5.1	3.7 - 4.8	2.7 - 4.6			
con opción Desinfectar						
	Certificado por la NSF	Certificado por la NSF	Certificado por la NSF			
Tiempo del ciclo (minutos)	135	105 - 135	125			
Consumo de agua (L)	23.2 - 27.4	10.4 - 22.5	8.9 - 18.3			
Consumo de agua (G)	6.1 - 7.2	2.7 - 5.9	2.4 - 4.8			

11

Cuidado y Mantenimiento

Tareas de mantenimiento

Determinadas áreas de su lavadora de platos requieren mantenimiento de vez en cuando. Las tareas de mantenimiento son fáciles de realizar y asegurarán la continuidad del rendimiento superior de su lavadora de platos:

- **Limpiar derrames y salpicaduras**

Ocasionalmente, el agua puede salpicar hacia afuera de su lavadora de platos, en especial si interrumpe un ciclo o abre la puerta de la lavadora de platos durante un ciclo. Para evitar daños en el piso y la posible aparición de moho, no permita que las áreas alrededor o debajo de la lavadora de platos permanezcan mojadas.

- **Limpiar el lado interno de la puerta y la tina de acero inoxidable**

Limpie los bordes externos del panel interior de la puerta con regularidad para retirar los desechos que posiblemente se acumulen como resultado de la carga normal. Si empiezan a aparecer manchas en el lado interno de la puerta o en la tina de acero inoxidable, asegúrese de que el depósito para el agente de enjuague esté lleno.

- **Verificar y limpiar las boquillas de los brazos rociadores**

De vez en cuando, verifique los brazos rociadores para asegurarse de que las boquillas (orificios) de los brazos rociadores no estén obstruidas. Debe retirar los brazos rociadores para verificar que no tengan obstrucciones.



Para retirar el brazo rociador superior:

1. Retire la rejilla superior vacía de la lavadora de platos.
2. Coloque la rejilla boca abajo. Una tuerca de retención mantiene el brazo rociador superior en su lugar, como se muestra a continuación. Gire la tuerca de retención hacia la izquierda y retírela, como se muestra a continuación, para soltar el brazo rociador.

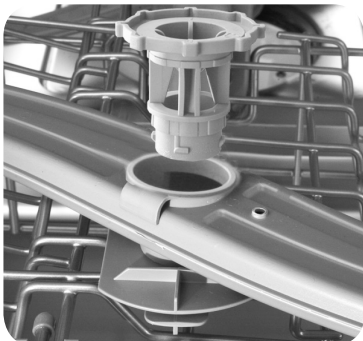

3. Retire el brazo rociador, como se muestra a continuación.

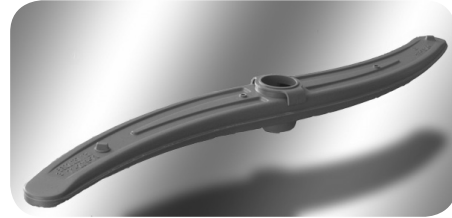

4. Revise las boquillas rociadoras para detectar obstrucciones.
5. Si es necesario limpiar las boquillas rociadoras, enjuáguelas debajo del agua del grifo.

Para volver a instalar el brazo rociador superior:

1. Vuelva a colocar el brazo rociador superior en el lugar de instalación.
2. Vuelva a colocar la tuerca de retención en el lugar de instalación y gírela 1/8 de vuelta hacia la derecha.
3. Vuelva a colocar la rejilla superior en las guías de los rodillos de la rejilla superior.

Para retirar el brazo rociador inferior:

1. Retire la rejilla inferior vacía de la tina de la lavadora de platos.
2. Tome el brazo rociador inferior y levántelo, como se muestra a continuación.
3. Revise las boquillas rociadoras para detectar obstrucciones.
4. Si es necesario limpiar las boquillas rociadoras, enjuáguelas debajo del agua del grifo.

Para volver a instalar el brazo rociador inferior:



1. Vuelva a colocar el brazo rociador inferior en el lugar de instalación y presiónelo para que calce a presión en su lugar.
2. Vuelva a colocar la rejilla inferior en el lugar de instalación.

- **Verificar y limpiar el sistema de filtros**

Esta lavadora de platos cuenta con un sistema de filtros que consta de un conjunto de trampa para objetos grandes/filtro cilíndrico y un filtro fino. Solo algunos modelos tienen un microfiltro adicional. El sistema de filtros está ubicado en el interior de su lavadora de platos debajo de la rejilla inferior, un área fácilmente accesible. Durante el uso normal, el sistema de filtros se limpia solo. Puede inspeccionarlo de vez en cuando para detectar objetos extraños y limpiarlo cuando sea necesario.



PRECAUCIÓN

Para evitar lesiones, no introduzca los dedos en la trampa para objetos grandes. La trampa para objetos grandes podría contener objetos filosos.

Para retirar el conjunto de la trampa para objetos grandes/filtro cilíndrico:

1. Retire la rejilla inferior.
2. Tome el conjunto y gírelo hacia la izquierda - ¼ de vuelta, como se muestra a continuación.

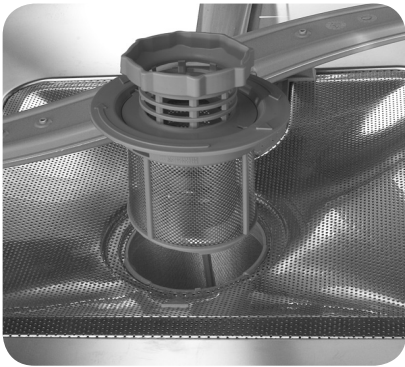
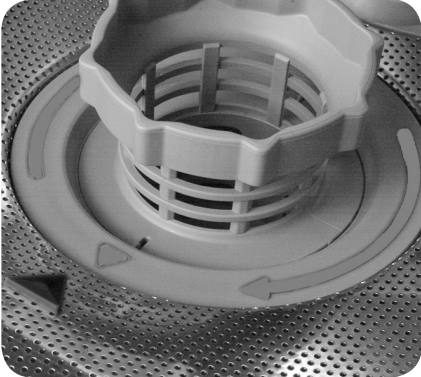

3. Levante el conjunto, como se muestra a continuación.
4. Examine el conjunto con cuidado. Si encuentra desechos en la trampa para objetos grandes, colóquela boca abajo y golpéela suavemente sobre una superficie, como una encimera, para remover y retirar los desechos.
5. Enjuague el filtro cilíndrico colocándolo debajo del agua del grifo hasta que quede limpio.

Para retirar el filtro fino:

1. Levante el filtro fino del piso de la lavadora de platos, como se muestra a continuación, y enjuáguelo colocándolo debajo del agua del grifo hasta que quede limpio.
2. Retire el microfiltro y enjuáguelo colocándolo debajo del agua del grifo hasta que quede limpio.



Para volver a instalar el sistema de filtros:

1. Vuelva a colocar el filtro fino en el lugar donde viene instalado originalmente.



Fine Filter

2. Coloque el conjunto de la trampa para objetos grandes/filtro cilíndrico en el lugar de instalación, en el piso de la lavadora de platos.
3. Gire el borde del aro hacia la derecha 1/4 de vuelta hasta que quede trabado. La flecha marcada en el borde del aro y la flecha marcada en el filtro fino deben apuntarse entre sí, como se muestra a continuación.
4. Jale suavemente del borde del aro para garantizar que el conjunto esté trabado en su lugar.

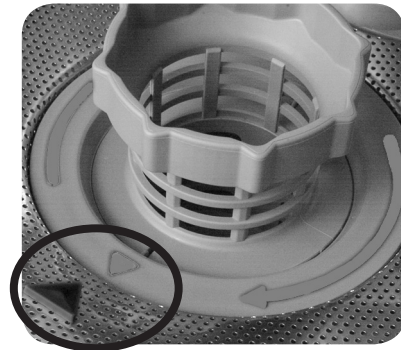

• Limpiar el panel exterior de la puerta

Puertas de color

Utilice únicamente un paño suave humedecido levemente con agua con jabón.

Puertas de acero inoxidable

Utilice un paño suave con un limpiador no abrasivo (preferentemente, un rociador líquido) fabricado para limpiar acero inoxidable. Para obtener los mejores resultados, aplique el limpiador para acero inoxidable en el paño y, luego, limpie la superficie.

• Limpiar el empaque de la puerta

Limpie con regularidad el empaque de la puerta con un paño húmedo para retirar las partículas de alimentos y otros desechos. Limpie también el sello de la puerta, ubicado en el interior de la lavadora de platos, en la parte inferior de la puerta.

• Acondicionar su lavadora de platos para el invierno

Si su lavadora de platos permanecerá sin uso durante un período prolongado en un lugar donde suele haber temperaturas bajo cero (p. ej., en una casa de vacaciones o durante un período de vacaciones), solicite en un centro de servicio técnico autorizado que acondicionen su lavadora de platos para el invierno.

Problema	Causa	Acción
La lavadora de platos no se pone en funcionamiento.	<ol style="list-style-type: none"> 1. Es posible que la puerta no esté bien trabada. 2. Es posible que la unidad no esté encendida. 3. Es posible que la unidad no se haya reprogramado o que un ciclo anterior no se haya completado. 4. Está activada la opción de inicio con retraso. 5. La fuente de alimentación eléctrica de la lavadora de platos está interrumpida o se ha quemado un fusible. 6. Child lock (Bloqueo para niños) está activado (solo en algunos modelos). 7. Es posible que la puerta se haya cerrado sin antes seleccionar un ciclo. 8. Es posible que el suministro de agua no esté abierto. 	<ol style="list-style-type: none"> 1. Cierre la puerta por completo. 2. Accione el interruptor de alimentación eléctrica principal para encender la unidad. 3. Para reprogramar, consulte la sección "Cómo cancelar o cambiar el ciclo" incluida en este manual. 4. Para reprogramar, consulte la sección "Inicio con retraso" incluida en este manual. 5. Verifique el disyuntor. 6. Desactive el bloqueo para niños. Consulte la sección "Child Lock (Bloqueo para niños)" incluida en este manual, si corresponde. 7. Seleccione un ciclo y cierre la puerta. 8. Verifique el suministro de agua y ábralo.
La lavadora de platos emite un pitido (señal de finalización del ciclo)	Las programaciones preconfiguradas de fábrica le avisan al cliente que el ciclo se ha completado emitiendo un pitido. Esta función se puede desactivar si lo desea.	Para ajustar el volumen o desactivarlo, consulte la sección "Señal de ciclo completado" incluida en este manual.
La pantalla no se ilumina, o las luces de la consola no están encendidas	<ol style="list-style-type: none"> 1. Es posible que se haya quemado un fusible o que se haya desconectado el disyuntor. 2. La puerta no está cerrada o trabada. <p><i>Nota: En el caso de los modelos con controles en la parte superior de la puerta, la pantalla únicamente se ilumina cuando la puerta se abre y los controles están visibles.</i></p>	<ol style="list-style-type: none"> 1. Verifique el fusible o la caja de disyuntores y reemplace el fusible o restablezca el disyuntor, si fuera necesario. 2. Asegúrese de que la puerta esté bien trabada y completamente cerrada.
La lavadora de platos parece funcionar durante un tiempo prolongado.	<ol style="list-style-type: none"> 1. El agua de entrada no es lo suficientemente caliente. 2. El tiempo del ciclo puede variar debido a la suciedad y a las condiciones del agua. 3. El dispensador de agente de enjuague está vacío. 4. La lavadora de platos está conectada a un suministro de agua fría. <p><i>Nota: Consulte la sección "Tabla de datos sobre los ciclos" incluida en este manual para conocer la duración típica de los ciclos.</i></p>	<ol style="list-style-type: none"> 1. Antes de iniciar un ciclo, deje correr el grifo de agua caliente del fregadero más cercano a la lavadora de platos. 2. Los sensores que se encuentran en la lavadora de platos aumentan automáticamente el tiempo del ciclo para asegurar un buen lavado cuando se detecta mucha suciedad. 3. Agregue agente de enjuague. 4. Verifique si la lavadora de platos está conectada a la tubería del suministro de agua caliente.
Los platos no están lo suficientemente limpios.	<ol style="list-style-type: none"> 1. El movimiento del brazo rociador está obstruido. 2. Las boquillas del brazo rociador están tapadas. 3. Uso inadecuado de detergentes. 4. Los filtros podrían estar tapados. 5. Los platos están unos dentro de otros o cargados con muy poca distancia entre sí. 6. El ciclo de lavado seleccionado no es adecuado para las condiciones de los residuos de alimentos. 	<ol style="list-style-type: none"> 1. Asegúrese de que el movimiento de los brazos rociadores no esté bloqueado girándolos a mano. 2. Retire los brazos rociadores y límpielos de acuerdo con el punto "Verificar y limpiar las boquillas de los brazos rociadores" de la sección Cuidado y mantenimiento de este manual. 3. Aumente o disminuya la cantidad de detergente, según el nivel de dureza del agua. Consulte la tabla incluida en la sección "Cómo agregar detergente y agente de enjuague". 4. Limpie el filtro. Consulte "Verificar y limpiar el sistema de filtros" en la sección Cuidado y mantenimiento de este manual. 5. Reacomode la carga de manera tal que el rocío del agua pueda alcanzar todos los artículos que están en la lavadora de platos. Consulte también la sección "Cómo preparar y cargar la lavadora de platos" de este manual. 6. Consulte la sección "Ciclo de lavado" incluida en la sección Cómo operar la lavadora de platos de este manual.
La vaisselle n'est pas bien sèche.	<ol style="list-style-type: none"> 1. Le distributeur de produit de rinçage est vide. (Le voyant du produit de rinçage est activé). 2. Mauvais chargement de la vaisselle. 3. Le programme choisi ne comprend pas le séchage. <p><i>Remarque : en général, les ustensiles en plastique et en Téflon ne sèchent pas aussi bien que d'autres ustensiles en raison des propriétés inhérentes à ces types de matériaux.</i></p>	<ol style="list-style-type: none"> 1. Versez le produit de rinçage dans le distributeur. L'utilisation d'un produit de rinçage améliore le séchage. 2. Changez la disposition de la vaisselle pour veiller à ce que les articles ne soient pas imbriqués les uns dans les autres. Reportez-vous également à la section de ce guide intitulée « Préparation et chargement de la vaisselle ». 3. Le paramètre Rinçage et attente ne comprend pas de programme de séchage. <p><i>Remarque : certains modèles offrent des options de séchage supplémentaires pour améliorer le rendement de séchage. Reportez-vous à « Caractéristiques supplémentaires » dans la section de ce guide intitulée « Caractéristiques et options du lave-vaisselle ».</i></p>

En ocasiones, las lavadoras de platos pueden presentar problemas que no están relacionados con una falla de la lavadora de platos en sí. La siguiente información puede ayudarlo a resolver un problema de la lavadora de platos sin tener que acudir a un experto en reparaciones. Es posible que los artículos que se enumeran en las siguientes tablas no estén cubiertos por la garantía de su producto.

Problema	Causa	Acción
Los platos no están quedando lo suficientemente secos.	<ol style="list-style-type: none"> El dispensador de agente de enjuague está vacío. (El indicador de agente de enjuague está activado). Carga incorrecta de platos. El ciclo seleccionado no incluye secado. <p><i>Nota: Por lo general, el plástico o el teflón no se secan tan bien como otros artículos, debido a sus propiedades inherentes.</i></p>	<ol style="list-style-type: none"> Agregue agente de enjuague. El uso de agente de enjuague mejora el secado. Reacomode la carga para asegurarse de que los artículos no estén unos dentro de otros. Consulte también la sección "Cómo preparar y cargar la lavadora de platos" de este manual. La programación Rinse & Hold (Enjuague y espera) no incluye un ciclo de secado. <p><i>Nota: Algunos modelos brindan opciones de calentamiento adicional para mejorar el rendimiento de secado. Consulte "Funciones adicionales" dentro de la sección Funciones y opciones de la lavadora de platos de este manual.</i></p>
Olor	<ol style="list-style-type: none"> Hay desechos de alimentos en la parte inferior de la lavadora de platos. Hay partículas de alimentos cerca del sello de la puerta. Se dejaron platos demasiado tiempo en la unidad antes de hacer funcionar un ciclo. Hay agua residual en la parte inferior de la lavadora de platos. La manguera de drenaje está obstruida. 	<ol style="list-style-type: none"> Retire los filtros y límpielos de acuerdo con la sección "Verificar y limpiar el sistema de filtros" de este manual. Consulte "Limpiar el empaque de la puerta y el sello de la puerta" en la sección Cuidado y mantenimiento de este manual. Haga funcionar un ciclo de enjuague y espera si no planea lavar los platos inmediatamente. Asegúrese de que la unidad haya drenado completamente después del último ciclo. Consulte la sección "Cómo cancelar o cambiar el ciclo" de este manual. Llame a personal calificado para que retire cualquier obstrucción en la manguera de drenaje. <p><i>Nota: Si el olor aún persiste, haga funcionar el ciclo normal/regular hasta que llegue al ciclo de enjuague, interrumpa el ciclo y coloque una taza de 8 oz con una solución de vinagre blanco destilado en la rejilla superior y, luego, deje que el ciclo termine.</i></p>
La lavadora de platos no se está llenando con agua.	<ol style="list-style-type: none"> Hay una restricción en el sistema de suministro de agua. El ciclo de lavado anterior no se completó. Está activada la opción de inicio con retraso. 	<ol style="list-style-type: none"> Asegúrese de que la válvula de suministro de agua (por lo general, ubicada debajo del fregadero de la cocina) esté abierta y verifique que la línea de suministro de agua no esté plegada ni tapada. Consulte la sección "Cómo cancelar o cambiar el ciclo" de este manual. Cancele la opción de inicio con retraso o espere hasta que se complete (finalice) el tiempo de retraso del inicio. Consulte la sección "Inicio con retraso" de este manual.
Pérdidas de agua	<ol style="list-style-type: none"> Espuma Es posible que el sello de la puerta se haya salido de su lugar. La abertura de ventilación anticondensación está bloqueada. Instalación incorrecta. 	<ol style="list-style-type: none"> Usar un tipo inadecuado de detergente produce espuma y pérdidas. Utilice únicamente detergentes para lavadoras de platos. Si la espuma aún persiste, agregue una cucharada de aceite vegetal a la parte inferior de la lavadora de platos y haga funcionar el ciclo deseado. Asegúrese de que el sello de la puerta esté en su lugar. Asegúrese de que la abertura de ventilación anticondensación no esté bloqueada. Consulte "Cómo cargar artículos extraaltos" en la sección Cómo preparar y cargar la lavadora de platos de este manual. Solicite a personal calificado que verifique que la instalación sea adecuada (suministro de agua, sistema de drenaje, nivelación, plomería).
Manchas en la tina.	<ol style="list-style-type: none"> Las manchas en el interior de la lavadora de platos se deben al nivel de dureza del agua. Los cubiertos entran en contacto con la tina. 	<ol style="list-style-type: none"> El jugo de limón concentrado puede reducir la acumulación de manchas causadas por el agua dura. Haga funcionar un ciclo normal hasta el ciclo de enjuague, interrumpa el ciclo y, luego, coloque una taza de 8 oz con una solución de jugo de limón concentrado en la rejilla superior y deje que el ciclo termine. Esto puede hacerse periódicamente para evitar la acumulación. Asegúrese de que los cubiertos no entren en contacto con la tina mientras está funcionando un ciclo.
Vetas en los utensilios de vidrio o residuos en los platos	Programación incorrecta del agente de enjuague.	Según el nivel de dureza del agua, ajuste el dispensador de agente de enjuague. Consulte la sección "Cómo agregar detergente y agente de enjuague" incluida en este manual para realizar ajustes.
El panel con botones está decolorado o marcado.	Se usó un limpiador abrasivo.	Utilice detergentes suaves con un paño suave humedecido.
Ruido durante el ciclo de lavado	Es posible que los platos no estén acomodados correctamente.	Si el sonido de la circulación del agua es normal, pero sospecha que los artículos se están chocando entre sí o contra los brazos rociadores, consulte la sección "Cómo preparar y cargar la lavadora de platos" de este manual para conocer cuál es la disposición óptima.
La cubierta del dispensador de detergente no cierra	<ol style="list-style-type: none"> Uso incorrecto de la cubierta del detergente. El ciclo anterior no ha terminado, se ha reprogramado o fue interrumpido. 	<ol style="list-style-type: none"> Consulte la sección "Cómo agregar detergente y agente de enjuague" de este manual para obtener instrucciones sobre cómo abrir y cerrar el dispensador. Consulte la sección "Cómo cancelar o cambiar el ciclo" de este manual.
No se puede seleccionar el ciclo deseado	El ciclo anterior no ha finalizado.	Consulte la sección "Cómo cancelar o cambiar el ciclo" de este manual.

13 Servicio al cliente

Su lavadora de platos Bosch no requiere ningún otro cuidado especial del que se describe en la sección Cuidado y mantenimiento. Si tiene un problema con su lavadora de platos, antes de llamar al servicio técnico consulte la sección Autoayuda. Si es necesario realizar el servicio técnico, comuníquese con su distribuidor o instalador, o con un centro de servicio técnico autorizado. No intente reparar el electrodoméstico por sus propios medios. Todo trabajo realizado por personal no autorizado puede invalidar la garantía.

Si tiene un problema con su lavadora de platos Bosch y no está conforme con el servicio técnico que ha recibido, siga los pasos que aparecen a continuación hasta que se corrija el problema y usted quede conforme:

1. Comuníquese con su instalador o con el contratista de servicio técnico autorizado por Bosch de su área.
2. Comuníquese con Servicio al cliente por medio de nuestro sitio web, www.boschappliances.com.
3. Envíenos una carta a la dirección que figura a continuación:

BSH Home Appliances, Corporation
5551 McFadden Avenue
Huntington Beach, CA 92649

4. Llámenos al 1-800-944-2904.

Asegúrese de incluir la información de su modelo, que se detalla a continuación, así como una explicación del problema y la fecha en que este se originó.

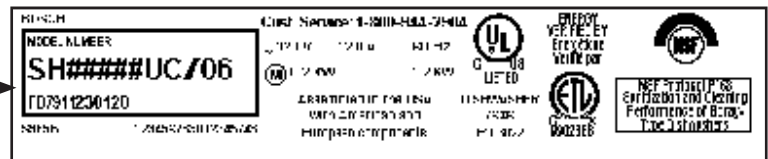

Encontrará la información del número de modelo y de serie en la etiqueta que se encuentra en el borde derecho de la puerta de la lavadora de platos, como se muestra en la imagen anterior.

Además, si nos envía una carta, incluya un número de teléfono al que podamos llamarlo durante el día.

Haga una copia de su factura y guárdela con este manual. A fin de recibir el servicio técnico de la garantía, el cliente debe presentar un comprobante de compra.

Información de su modelo:

- Número de modelo
- Número de serie
- Fecha de compra
- Fecha de instalación

Bosch reserves the right to make changes in the product or this manual without prior notice.

14

Declaración de garantía limitada del producto

Qué cubre esta garantía y a quiénes se aplica: La garantía limitada otorgada por BSH Home Appliances ("Bosch") en esta Declaración de Garantía Limitada del Producto se aplica únicamente a las lavadoras de platos Bosch (el "Producto") que se le ha vendido a usted, el primer comprador usuario, siempre que el Producto haya sido comprado: (1) para su uso doméstico (no comercial) normal y haya sido utilizado en todo momento únicamente para fines domésticos normales; (2) nuevo, en una tienda minorista (que no sea un producto de exhibición, ni un producto vendido "en las condiciones en que se encuentra" ni un modelo devuelto anteriormente) y no esté destinado para reventa ni uso comercial; y (3) dentro de los Estados Unidos o Canadá, y haya permanecido en todo momento dentro del país de compra original. Las garantías establecidas en el presente se aplican únicamente al primer comprador del Producto y no son transferibles.

- Asegúrese de devolver su tarjeta de registro; si bien esto no es necesario para hacer efectiva la cobertura de la garantía, es la mejor manera de que Bosch le notifique en el caso poco probable de que se emita un aviso de seguridad o se retire del mercado un producto.

Cuánto dura la garantía: Bosch garantiza que el Producto no tiene defectos en los materiales ni en la mano de obra durante un período de trescientos sesenta y cinco (365) días a partir de la fecha de compra. El período precedente comienza a regir a partir de la fecha de compra y no se interrumpirá, dejará sin efecto, extenderá ni se suspenderá por ningún motivo. Los costos de mano de obra y de envío se incluyen en esta cobertura básica.

Garantía limitada extendida: Bosch también otorga las siguientes garantías limitadas adicionales:

- **Garantía limitada de 2 años:** Bosch reparará o reemplazará cualquier componente que tenga defectos en los materiales o en la mano de obra (sin incluir los cargos por mano de obra).
- **Garantía limitada de 5 años sobre los componentes electrónicos:** Bosch reparará o reemplazará cualquier microprocesador o tablero de circuitos impreso de Bosch que tenga defectos en los materiales o en la mano de obra (sin incluir los cargos por mano de obra).
- **Garantía limitada de 5 años sobre las rejillas para platos:** Bosch reemplazará la rejilla para platos superior o inferior (sin incluir los componentes de las rejillas) si la rejilla tiene defectos en los materiales o en la mano de obra (sin incluir los cargos por mano de obra).
- **Garantía de por vida contra la oxidación del acero inoxidable:** Bosch reemplazará su lavadora de platos por una del mismo modelo o de un modelo actual que tenga una funcionalidad sustancialmente equivalente o mejor, si el recubrimiento interno se oxidara (sin incluir los cargos por mano de obra). Bosch reemplazará la puerta de acero inoxidable si la puerta se oxidara (sin incluir los cargos por mano de obra).

El período precedente comienza a regir a partir de la fecha de compra y no se interrumpirá, dejará sin efecto, extenderá ni se suspenderá por ningún motivo.

Reparación/Reemplazo como único recurso: Durante el período de esta garantía, Bosch o uno de sus proveedores de servicio técnico autorizados reparará su Producto sin cargo para usted (con sujeción a determinadas limitaciones especificadas en el presente) si se prueba que su Producto ha sido fabricado con un defecto en los materiales o en la mano de obra. Si se ha intentado de manera razonable reparar el Producto sin éxito, Bosch reemplazará su Producto (es posible que usted tenga disponibles modelos mejorados, a entera discreción de Bosch, por un cargo adicional). Todas las piezas y los componentes extraídos serán propiedad de Bosch, a su entera discreción. Todas las piezas reemplazadas y/o reparadas se considerarán como la pieza original a los fines de esta garantía, y esta garantía no se extenderá con respecto a dichas piezas. En virtud del presente, la única y exclusiva responsabilidad y obligación de Bosch es reparar únicamente un Producto que tenga defectos de fábrica, a través de un proveedor de servicio técnico autorizado por Bosch, durante el horario normal de oficina. Por cuestiones de seguridad y daños materiales, Bosch recomienda especialmente que no intente reparar el Producto usted mismo ni use un centro de servicio técnico no autorizado; Bosch no tendrá responsabilidad ni obligación alguna por las reparaciones o trabajos realizados por un centro de servicio técnico no autorizado. Si usted opta por que una persona que no sea un proveedor de servicio técnico autorizado trabaje en su Producto, **ESTA GARANTÍA SE ANULARÁ AUTOMÁTICAMENTE**. Los proveedores de servicio técnico autorizados son aquellas personas o compañías que han sido especialmente capacitadas para manejar los productos Bosch y que tienen, según el criterio de Bosch, una reputación de servicio al cliente y una capacidad técnica superiores (debe tener en cuenta que son entidades independientes y que *no son* agentes, socios, afiliados ni representantes de Bosch). Sin perjuicio de lo que antecede, Bosch no tendrá responsabilidad ni obligación alguna por el Producto si este se encuentra en un área remota (a más de 100 millas de un proveedor de servicio técnico autorizado) o en un lugar, área circundante o entorno que no sea accesible por medios razonables o que sea peligroso, hostil o arriesgado; en cualquier caso, a

su solicitud, Bosch de todas maneras pagará por la mano de obra y por las piezas, y enviará dichas piezas al proveedor de servicio técnico autorizado más cercano, pero usted seguirá siendo totalmente responsable del tiempo de viaje u otros cargos especiales de la compañía de servicio técnico, siempre que esta acepte hacer la visita de servicio técnico.

Producto fuera de garantía: Bosch no tiene obligación alguna, en virtud de la ley o por otro motivo, de otorgarle ninguna concesión, incluidas reparaciones, prorrogaes o reemplazo del Producto, con posterioridad al vencimiento de esta garantía.

Exclusiones de la garantía: La cobertura de la garantía descrita en el presente excluye todos los defectos o daños que no fueron provocados directamente por Bosch, incluidos, entre otros, uno o más de los siguientes: (1) uso del Producto de manera distinta del uso normal, habitual y previsto (incluida, entre otras, cualquier forma de uso comercial, uso o almacenamiento en exteriores de un producto diseñado para interiores, uso del Producto en aeronaves o embarcaciones); (2) conducta indebida, negligencia, uso indebido, abuso, accidentes, descuido, operación inadecuada, omisión de mantener, instalación inadecuada o negligente, adulteración, omisión de seguir las instrucciones de operación, manipulación inadecuada, servicio técnico no autorizado (incluidos "arreglos" o exploración de los mecanismos internos del electrodoméstico realizados por uno mismo) por parte de cualquier persona; (3) ajuste, alteración o modificación de cualquier tipo; (4) incumplimiento de los códigos, reglamentaciones o leyes aplicables de electricidad, plomería y/o construcción estatales, locales, municipales o de condado, incluida la omisión de instalar el producto cumpliendo estrictamente con los códigos y reglamentaciones locales de construcción y protección contra incendios; (5) desgaste habitual, derrames de alimentos, líquidos, acumulaciones de grasa u otras sustancias que se acumulen sobre el Producto, dentro o alrededor de este; y (6) cualquier fuerza y factor externo, elemental y/o ambiental, incluidos, entre otros, lluvia, viento, arena, inundaciones, incendios, aludes de lodo, temperaturas bajo cero, humedad excesiva o exposición prolongada a la humedad, rayos, sobrecargas eléctricas, fallas estructurales alrededor del electrodoméstico y caso fortuito. En ningún caso, Bosch tendrá responsabilidad ni obligación alguna por los daños ocasionados a los bienes circundantes, incluidos los gabinetes, pisos, techos y otras estructuras u objetos que se encuentren alrededor del producto. También se excluyen de esta garantía las rayas, hendiduras, abolladuras menores y daños estéticos en superficies externas y piezas expuestas; productos en los que los números de serie hayan sido alterados, modificados o eliminados; visitas de servicio técnico para enseñarle a usar el Producto o visitas en las que se determine que no hay ningún problema con el Producto; corrección de los problemas de instalación (usted es el único responsable de cualquier estructura y soporte del Producto, incluidas todas las instalaciones de electricidad y plomería o demás instalaciones de conexión, de la correcta instalación en bases/pisos y de cualquier alteración, incluidos, entre otros, gabinetes, paredes, pisos, repisas, etc.); y el restablecimiento de disyuntores o fusibles.

EN LA MEDIDA PERMITIDA POR LEY, ESTA GARANTÍA ESTABLECE SUS RECURSOS EXCLUSIVOS CON RESPECTO AL PRODUCTO, INDEPENDIENTEMENTE DE QUE LA RECLAMACIÓN SEA CONTRACTUAL O EXTRA CONTRACTUAL (INCLUIDA LA RESPONSABILIDAD OBJETIVA O LA NEGLIGENCIA), O DE CUALQUIER OTRO MODO. ESTA GARANTÍA REEMPLAZA TODAS LAS DEMÁS GARANTÍAS EXPRESAS O IMPLÍCITAS. LAS GARANTÍAS IMPLÍCITAS POR LEY, YA SEA DE COMERCIABILIDAD O APTITUD PARA UN FIN ESPECÍFICO, O DE CUALQUIER OTRO TIPO, TENDRÁN VIGENCIA ÚNICAMENTE POR EL PERÍODO DE VIGENCIA DE LA PRESENTE GARANTÍA LIMITADA EXPRESA. EN NINGÚN CASO, EL FABRICANTE SERÁ RESPONSABLE POR LOS DAÑOS CONSECUTENTES, ESPECIALES, INCIDENTALES, INDIRECTOS, POR "PÉRDIDAS COMERCIALES" Y/O DAÑOS PUNITIVOS, PÉRDIDAS O GASTOS, INCLUIDOS, ENTRE OTROS, TIEMPO FUERA DEL TRABAJO, HOTELES Y/O COMIDAS EN RESTAURANTES, GASTOS DE REMODELACIÓN QUE SUPEREN LOS DAÑOS DIRECTOS, QUE DEFINITIVAMENTE HAYAN SIDO CAUSADOS DE MANERA EXCLUSIVA POR BOSCH O DE OTRO MODO. ALGUNOS ESTADOS NO PERMITEN LA EXCLUSIÓN O LIMITACIÓN DE LOS DAÑOS INCIDENTALES O CONSECUTENTES, Y ALGUNOS ESTADOS NO PERMITEN LIMITACIONES CON RESPECTO AL PLAZO DE VIGENCIA DE UNA GARANTÍA IMPLÍCITA; POR LO TANTO, ES POSIBLE QUE LAS LIMITACIONES PRECEDENTES NO SE APLIQUEN. ESTA GARANTÍA LE OTORGA DERECHOS LEGALES ESPECÍFICOS, Y TAMBIÉN PUEDEN CORRESPONDERLE OTROS DERECHOS QUE PUEDEN VARIAR SEGÚN EL ESTADO. Ningún intento de alterar, modificar o enmendar la presente garantía entrará en vigencia, a menos que sea autorizado por escrito por un ejecutivo de BSH.

Cómo obtener el servicio técnico de la garantía: PARA OBTENER EL SERVICIO TÉCNICO DE LA GARANTÍA PARA SU PRODUCTO, DEBE COMUNICARSE CON EL CENTRO DE SERVICIO TÉCNICO AUTORIZADO POR BOSCH MÁS CERCAÑO, LLAMAR AL 800-944-2904 o enviar una carta a Bosch a: BSH Home Appliances - 5551 McFadden Avenue, Huntington Beach, CA 92649 /

BSH reserves the right to change specifications or design without notice. Some models are certified for use in Canada. BSH is not responsible for products which are transported from the United States for use in Canada. Check with your local Canadian distributor or dealer. BSH Home Appliances, Corporation, 5551 McFadden Avenue, Huntington Beach, CA 92649.

BSH se réserve le droit de modifier les données techniques ou le design sans préavis. Certains modèles sont certifiés pour une utilisation au Canada. BSH n'est pas responsable pour les produits transportés des États-Unis pour une utilisation au Canada. Vérifier auprès d'un marchand ou distributeur canadien. BSH Home Appliances Corporation, 5551 McFadden Avenue, Huntington Beach, CA 92649.

BSH se reserva el derecho de modificar las especificaciones o el diseño sin previo aviso. Algunos modelos están certificados para ser usados en Canadá. BSH no es responsable de productos que son transportados desde los Estados Unidos para ser utilizados en Canadá. Consulte a su distribuidor local en Canadá. BSH Home Appliances Corporation, 5551 McFadden Avenue, Huntington Beach, CA 92649.

BOSCH