



MANUEL D'UTILISATION

SÉCHEUSE

Veillez lire attentivement le présent manuel de l'utilisateur avant de faire fonctionner l'appareil et conservez-le à portée de la main pour le consulter en tout temps.

FRANÇAIS

DLHC1455*



MFL71424396
Rev.01_030521

www.lg.com

Copyright © 2021 LG Electronics Inc. Tous droits réservés

TABLE DES MATIÈRES

3 CONSIGNES DE SÉCURITÉ IMPORTANTES

- 3 LISEZ TOUTES LES CONSIGNES AVANT L'UTILISATION
- 3 AVERTISSEMENTS
- 7 MISES EN GARDE

8 APERÇU DU PRODUIT

- 8 Caractéristiques du produit

10 INSTALLATION

- 10 Avant l'installation
- 11 Choix de l'emplacement adéquat
- 15 Mise à niveau de l'appareil
- 15 Changement du côté de la porte
- 17 Superposition de l'appareil
- 18 Raccordement des sècheuses électriques
- 19 Exigences électriques particulières
- 19 Vérification finale de l'installation

20 FONCTIONNEMENT

- 20 Avant l'utilisation
- 21 Chargement de la sècheuse
- 23 Panneau de commande
- 25 Cycles de séchage
- 30 Autres options et fonctionnalités

33 FONCTIONS INTELLIGENTES

- 33 Application LG ThinQ
- 35 Fonction Smart Diagnosis^{MC}

37 ENTRETIEN

- 37 Nettoyage régulier
- 39 Nettoyage périodique
- 42 Entretien dans les climats froids

44 DÉPANNAGE

- 44 FAQ
- 45 Avant d'appeler le réparateur

50 GARANTIE

- 50 CANADA

CONSIGNES DE SÉCURITÉ IMPORTANTES

LISEZ TOUTES LES CONSIGNES AVANT L'UTILISATION

Messages de sécurité

Il est très important d'assurer votre sécurité et celle des autres.

Nous fournissons de nombreux conseils de sécurité importants dans ce manuel et sur votre appareil. Lisez toujours l'ensemble des messages de sécurité et respectez-les.



Ceci est le symbole d'alerte de sécurité.

Ce symbole est destiné à vous alerter des dangers potentiels pouvant entraîner la mort ou des blessures. Tous les messages de sécurité seront précédés du symbole d'alerte de sécurité et du terme AVERTISSEMENT ou MISE EN GARDE.



AVERTISSEMENTS

Vous pouvez être tué ou grièvement blessé si vous ne suivez pas les consignes.



MISES EN GARDE

Vous pouvez être légèrement blessé ou pouvez endommager le produit si vous ne suivez pas les consignes.

Tous les messages de sécurité vous indiqueront quel est le danger potentiel, comment réduire les risques de blessures et ce qui peut se produire en cas de non-respect des consignes.

AVERTISSEMENTS



AVERTISSEMENT

- Pour réduire les risques d'explosion, d'incendie, de mort, de décharge électrique, de brûlure ou de blessures lors de l'utilisation de l'appareil, prenez les précautions élémentaires, y compris les suivantes :

Installation

- Avant d'être utilisé, l'appareil doit être installé conformément aux directives de ce manuel.
- Branchez l'appareil dans un circuit électrique à protection, à valeurs nominales et de taille adéquates pour éviter une surcharge électrique.
- Pour réduire le risque de blessure grave ou de décès, suivez toutes les consignes d'installation.
- L'appareil doit être installé et mis à la terre conformément au code du bâtiment local par le personnel qualifié.
- Débranchez le cordon d'alimentation, le fusible de maison ou le disjoncteur avant l'installation ou un entretien de l'appareil.
- Pour déplacer ou installer l'appareil dans un autre emplacement, faites appel à un technicien qualifié.
- Gardez le matériel d'emballage hors de portée des enfants. Le matériel d'emballage pose un danger pour les enfants. Il y a un risque de suffocation.
- Au moins deux personnes sont requises pour déplacer ou installer l'appareil.
- Cet appareil n'est pas conçu pour un usage nautique ou mobile, comme dans un véhicule récréatif, une roulotte ou un avion.
- Cet appareil doit être placé près d'une prise électrique.
- Ne coupez ni n'enlevez jamais la broche de mise à la terre du câble d'alimentation.

4 CONSIGNES DE SÉCURITÉ IMPORTANTES

- Lorsque vous installez ou déplacez l'appareil, faites attention de ne pas pincer, écraser, ni endommager le câble d'alimentation.
- N'installez pas l'appareil dans un endroit humide.
- Détruisez l'emballage en carton, le sac en plastique et tout autre matériel d'emballage après avoir déballé l'appareil. Les enfants pourraient jouer avec ces articles. Le carton, lorsque recouvert de tapis, de draps ou de pellicule de plastique, peut se transformer en chambre étanche.
- Respectez toutes les procédures de sécurité recommandées de l'industrie, incluant le port de gants à longs poignets et de lunettes de sécurité.
- Placez l'appareil à au moins 18 pouces du sol si vous l'installez dans un garage.
- N'installez pas la sècheuse à proximité d'une autre source de chaleur, comme un four, un poêle ou un appareil de chauffage.
- Maintenez l'espace autour de la bouche d'extraction d'air et adjacente à celle-ci libre de toute accumulation de charpie, de poussière et de saleté.
- L'appareil ne doit pas être alimenté par un dispositif de commutation externe, tel qu'une minuterie, ni être raccordé à un circuit qui est régulièrement mis sous et hors tension par les services publics.
- Certaines pièces internes qui ne sont pas mises à la terre intentionnellement posent un risque de décharge électrique durant l'entretien seulement. Remarque à l'intention du personnel d'entretien – Évitez tout contact avec les pièces suivantes lorsque l'appareil est sous tension : le moteur, le panneau de commande et le filtre antiparasites.

Fonctionnement

- N'essayez jamais d'utiliser cet appareil s'il est endommagé, défectueux ou partiellement désassemblé, s'il manque des pièces ou si des pièces, incluant le câble et la fiche, sont endommagées.
- Réparez ou remplacez immédiatement tout câble d'alimentation effiloché ou endommagé. N'utilisez pas un câble avec des fissures ou des dommages d'abrasion sur sa longueur ou sur une de ses extrémités.
- Si l'appareil produit un bruit bizarre, une odeur chimique ou de brûlé ou de la fumée, débranchez-le immédiatement et communiquez avec le Centre d'information à la clientèle de LG Electronics.
- Ne débranchez jamais l'appareil en tirant sur le cordon d'alimentation. Prenez toujours la fiche fermement et tirez-la de la prise de courant.
- N'utilisez pas de rallonge électrique ni d'adaptateur avec cet appareil.
- Ne saisissez pas le cordon d'alimentation et ne touchez pas les boutons de l'appareil avec les mains mouillées.
- Ne modifiez et ne prolongez pas le cordon d'alimentation.
- Si l'appareil a été immergé, communiquez avec le Centre d'information à la clientèle de LG Electronics pour obtenir des directives avant de recommencer à l'utiliser.
- N'entreposez ou n'utilisez pas d'essence ou d'autres vapeurs inflammables à proximité de cet appareil ou d'autres appareils.
- Veillez à maintenir la zone située en-dessous et autour de vos appareils électroménagers dégagée de matières combustibles (peluche/charpie, papier, chiffons, etc.), d'essence, de produits chimiques et d'autres vapeurs ou liquides inflammables.
- Cet appareil n'est pas destiné à être utilisé par des personnes (incluant des enfants) dont les capacités physiques, mentales ou sensorielles sont réduites, ou qui n'ont pas l'expérience ou les connaissances pour le faire, à moins d'avoir reçu des instructions et d'avoir été supervisées par une personne responsable de leur sécurité.
- N'utilisez l'appareil qu'aux fins pour lesquelles il est conçu.
- Ne forcez pas la porte et ne posez pas votre poids sur la porte de l'appareil.
- Ne laissez pas des enfants jouer sur, dans ou avec l'appareil. Il est nécessaire de surveiller étroitement les enfants lorsque l'appareil fonctionne à proximité d'eux.
- Ne modifiez pas les commandes.

- Ne placez pas d'articles huileux ou gras, de chandelles ou de matières inflammables au-dessus de l'appareil.
- Ne mettez pas vos mains dans l'appareil si le tambour est en mouvement.
- Ne séchez pas d'articles qui ont été nettoyés, lavés, trempés dans de l'essence ou tachés ou éclaboussés d'essence, de solvants de nettoyage à sec, d'huile végétale ou à friture ou d'autres substances inflammables ou explosives, puisque les vapeurs pourraient s'enflammer ou exploser.
- N'utilisez pas de chaleur pour sécher des articles contenant de caoutchouc mousse ou des matériaux caoutchouteux de texture similaire.
- Ne mettez pas de plastique, de papier ou de vêtements qui pourraient brûler ou fondre au-dessus de la sècheuse pendant son fonctionnement.
- Vérifiez toujours s'il y a des objets inhabituels à l'intérieur de l'appareil.
- Ne placez pas d'articles qui ont été souillés avec de l'huile de cuisson dans la sècheuse. Les articles contaminés par de l'huile de cuisson peuvent provoquer une réaction chimique qui pourrait enflammer la brassée. Pour réduire le risque d'incendie attribuable à des brassées contaminées, la dernière partie du cycle de séchage se déroule sans chaleur (période de refroidissement). Évitez d'arrêter la sècheuse avant la fin du cycle de séchage, à moins que tous les articles ne soient rapidement retirés et étalés de manière à dissiper la chaleur.
- Ne laissez pas les enfants ni les animaux domestiques grimper à l'intérieur du tambour de la sècheuse.
- Ne placez pas d'animaux, comme des animaux de compagnie, dans l'appareil.
- Ne placez aucune partie de votre corps, comme vos mains ou vos pieds, ni aucun objet métallique sous l'appareil.
- Prenez soin de ne pas pincer votre main lorsque vous ouvrez ou fermez la porte de la sècheuse.

Entretien

- Ne réparez ou ne remplacez aucune pièce de l'appareil. Toutes les réparations et tous les entretiens doivent être effectués par un technicien d'entretien qualifié, à moins qu'il y ait d'autres recommandations précises dans ce manuel d'utilisation. N'utilisez que des pièces d'origine autorisées.
- Ne désassemblez pas et ne réparez pas l'appareil vous-même.
- Retirez toute poussière ou tout corps étranger des fentes du câble d'alimentation.
- Débranchez cet appareil de la prise électrique avant de le nettoyer et avant toute tentative d'entretien. L'utilisation du panneau de commande pour éteindre l'appareil ne coupe pas l'alimentation.
- Avant de mettre la laveuse hors service ou au rebut, retirez-en la porte pour éviter que des enfants ou des petits animaux y soient accidentellement enfermés.
- Débranchez l'appareil avant de le nettoyer pour éviter le risque de décharge électrique.
- Certaines pièces internes qui ne sont pas mises à la terre intentionnellement posent un risque de décharge électrique durant l'entretien seulement. Remarque à l'intention du personnel d'entretien – Évitez tout contact avec les pièces suivantes lorsque l'appareil est sous tension : le moteur, le panneau de commande et le filtre antiparasites.

Instructions de mise à la terre

- La connexion incorrecte du conducteur pour relier les appareils à la terre peut créer un risque de décharge électrique. Vérifiez avec un électricien compétent ou un personnel de service si vous n'êtes pas certain que l'appareil est correctement mis à la terre. Ne modifiez pas la fiche fournie avec l'appareil; si elle ne rentre pas dans la prise, faites installer une prise appropriée par un électricien compétent.
- L'appareil doit être mis à la terre. En cas d'un mauvais fonctionnement ou d'une panne, la mise à terre réduira le risque de décharge électrique en fournissant le moins de résistance pour le courant électrique. L'appareil est équipé d'un cordon avec un conducteur pour relier les appareils à la terre. La fiche doit être branchée sur une prise appropriée, installée et reliée à la terre conformément aux codes et règlements locaux.

6 CONSIGNES DE SÉCURITÉ IMPORTANTES

- L'appareil doit être branché dans une prise correctement mise à la terre. Une mise à la terre inadéquate de l'appareil peut causer une décharge électrique. Faites vérifier la prise murale et le circuit par un électricien qualifié afin de vous assurer que la prise est correctement mise à la terre. Le non-respect de ces instructions peut causer un danger de décharge électrique ou d'incendie.

MISES EN GARDE

MISE EN GARDE

- Pour réduire les risques de blessures mineures, de pannes ou de dommages causés à l'appareil ou à la propriété lors de l'utilisation de l'appareil, prenez les précautions élémentaires, y compris les suivantes :
-

Installation

- Installez l'appareil sur un plancher ferme et au niveau.
- Entreposez et installez l'appareil dans un endroit où il ne sera pas exposé à des températures sous le point de congélation ni aux intempéries.

Fonctionnement

- Nettoyez le filtre à charpies avant ou après chaque brassée.
- N'utilisez pas d'assouplissant ou de produits pour éliminer la statique, sauf si recommandé par le fabricant de l'assouplissant ou du produit.
- Si le tuyau de vidange gèle pendant l'hiver, faites-le dégeler avant de l'utiliser.

GARDEZ CES CONSIGNES

APERÇU DU PRODUIT

Caractéristiques du produit

Les illustrations contenues dans ce manuel peuvent être différentes des composants et accessoires réels, et ceux-ci peuvent être modifiés sans préavis par le fabricant dans le but d'améliorer le produit.

Vue de l'avant

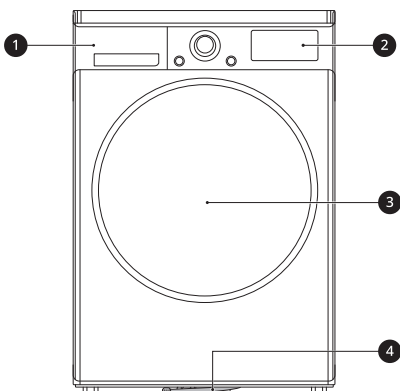

- ❶ Réservoir d'eau
- ❷ Panneau de commande
- ❸ Porte
- ❹ Tuyau de vidange

Vue de l'arrière

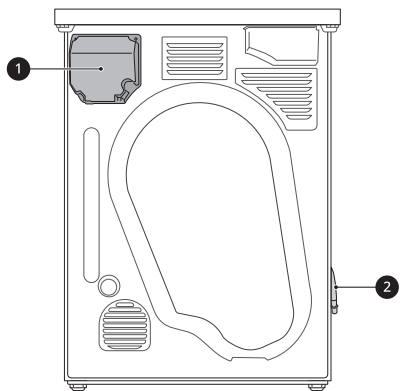

- ❶ Couvercle du bloc du terminal
- ❷ Drainage externe de l'eau condensée

Caractéristiques du produit

L'aspect et les caractéristiques énumérés dans le présent manuel peuvent varier en raison des constantes améliorations apportées au produit.

Alimentation électrique : Veuillez consulter la plaque signalétique pour les renseignements détaillés.

Modèle		DLHC1455*
Description		Sécheuse électrique à thermopompe
Dimensions (largeur x profondeur x hauteur)		24 x 26 3/8 x 33 1/2 po (profondeur de 45 1/4 po avec la porte ouverte) 60 x 67 x 85 cm (profondeur de 115 cm avec la porte ouverte)
Poids net		127,9 lb (58 kg)
Capacité de séchage	Cycle Normal	CEI de 4,2 pi ² (19,8 lb/9 kg)

REMARQUE

- Les numéros de modèle se trouvent à l'intérieur de la porte de la sécheuse.

Accessoires

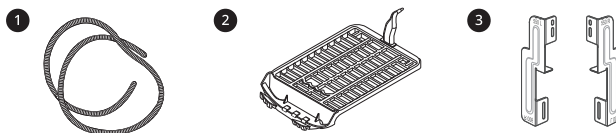

- 1 Tuyau de vidange
- 2 Grille de séchage (vendue séparément)
- 3 Trousse de superposition

REMARQUE

- Pour votre sécurité et pour prolonger la vie du produit, n'utilisez que des composants autorisés. Le fabricant décline toute responsabilité en cas de dysfonctionnement du produit ou d'accidents consécutifs à l'utilisation de pièces non autorisées.

INSTALLATION

Avant l'installation

Aperçu de l'installation

Veillez d'abord lire ces instructions d'installation après avoir acquis cette sècheuse ou l'avoir déplacée dans un autre lieu.

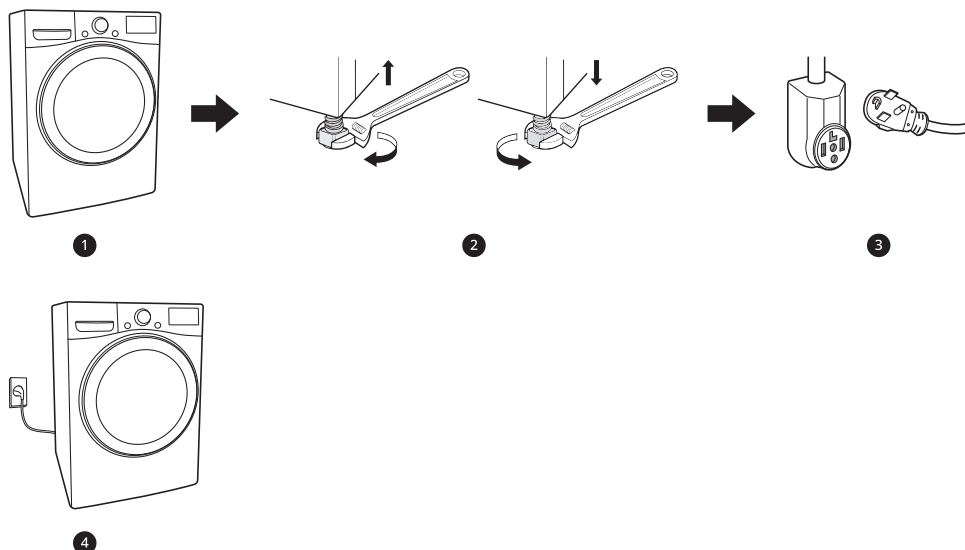

- 1 Choix de l'emplacement adéquat
- 2 Mise à niveau de l'appareil
- 3 Branchement du cordon d'alimentation
- 4 Vérification finale de l'installation

Choix de l'emplacement adéquat

⚠ AVERTISSEMENT

- Lisez les directives d'installation dans leur intégralité avant d'installer et d'utiliser l'appareil. Il est important que vous lisiez ce manuel dans son intégralité avant d'installer et d'utiliser l'appareil. Les pages suivantes contiennent des instructions détaillées relativement aux connexions électriques et à d'autres exigences.

Électricité

Utilisez une prise de courant individuelle mise à la terre qui se trouve à moins de 2 pi (61 cm) de chaque côté de l'appareil.

⚠ AVERTISSEMENT

- L'appareil ne doit pas être installé ni entreposé dans un espace où il sera exposé à l'eau ou aux intempéries.

REMARQUE

- Certaines réglementations limitent ou interdisent l'installation de la sècheuse dans des garages, des maisons mobiles ou des locaux destinés au sommeil. Communiquez avec votre inspecteur en bâtiment local.

Plancher

Pour éviter le bruit et les vibrations, l'appareil doit être mis à niveau et installé sur un plancher stable avec une pente maximale de 1 po (2,5 cm). Au besoin, ajustez les pieds de nivellement pour compenser les inégalités du sol.

REMARQUE

- Un plancher robuste est requis pour supporter le poids total de l'appareil chargé. Le poids combiné d'un appareil associé doit également être pris en considération.
- Si l'appareil n'est pas à niveau, les vêtements pourraient ne pas culbuter correctement, et les cycles automatiques par capteur pourraient ne pas fonctionner adéquatement.
- Si vous installez l'appareil dans un garage, vous devez le placer à au moins 18 po (45,7 cm) au-dessus du sol. Le piédestal standard a une hauteur de 15 po (38 cm). Le bas de l'appareil

doit cependant être à 18 po (45,7 cm) du plancher du garage.

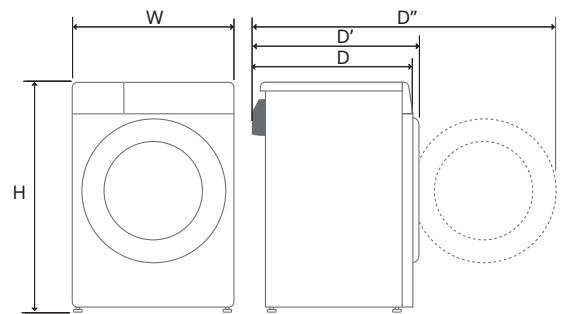

Dimensions	
W	24 po (60 cm)
H	33 1/2 po (85 cm)
D	25 1/4 po (64 cm)
D'	26 3/8 po (67 cm)
D''	45 1/4 po (115 cm)

Température ambiante

Installez l'appareil dans un endroit où la température est supérieure à 45 °F (7 °C).

Si la température autour de l'appareil est trop basse, ce dernier pourrait ne pas s'éteindre à la fin d'un cycle automatique. Cela peut prolonger les temps de séchage.

Dimensions et dégagements

Les dégagements suivants sont recommandés pour l'appareil.

- Il faut prendre en compte un dégagement supplémentaire pour faciliter l'installation et l'entretien de l'appareil.
- Afin de réduire le transfert de bruit, des dégagements supplémentaires doivent être envisagés sur tous les côtés de la sécheuse.

Espacement pour une installation en encastrement ou dans un placard

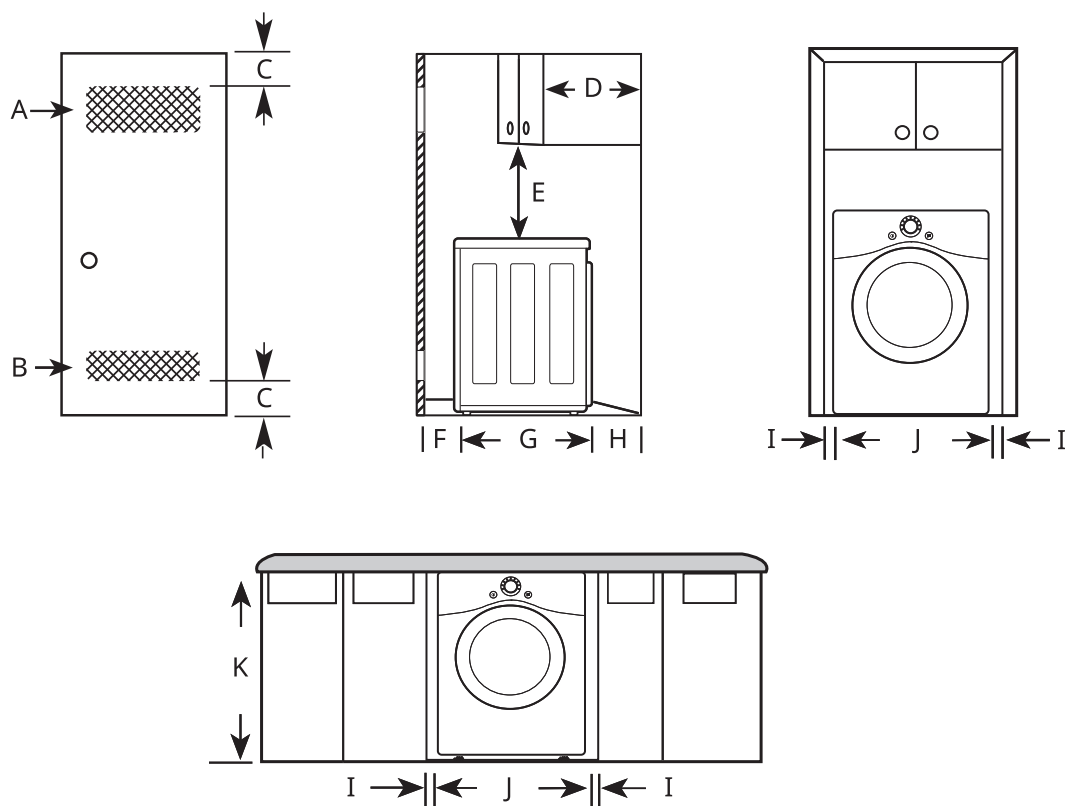

-	Description	Dimensions/dégagements
A	Ouverture supérieure de ventilation	$\geq 48 \text{ po}^2$ (310 cm ²)
B	Ouverture inférieure de ventilation	$\geq 24 \text{ po}^2$ (155 cm ²)
C	Distance de l'ouverture de ventilation	$\geq 3 \text{ po}$ (76 mm)
D	Profondeur de l'armoire supérieure	$\leq 14 \text{ po}$ (356 mm)
E	Distance jusqu'à l'armoire/étagère supérieure	$\geq 18 \text{ po}$ (457 mm)
F	Dégagement à l'avant	1 po (25 mm)
G	Profondeur	26 3/8 po (670 mm)
H	Dégagement à l'arrière	$\geq 5 \text{ po}$ (127 mm)
I	Dégagement sur le côté	$\geq 1 \text{ po}$ (25 mm)
J	Largeur	24 po (600 mm)

-	Description	Dimensions/dégagements
K	Hauteur de l'ouverture de l'armoire	33 1/2 po (850 mm)

Exigences de ventilation du placard

Les placards avec des portes doivent avoir une ouverture de ventilation supérieure et inférieure pour empêcher l'accumulation de chaleur et d'humidité dans le placard. Une ouverture de ventilation supérieure d'au moins 48 po² (310 cm²) doit être installée à 6 pi ou plus du sol. Une ouverture de ventilation inférieure d'au moins 24 po² (155 cm²) doit être installée à 1 pi ou moins du sol. Installez des grilles de ventilation dans la porte ou coupez les parties inférieure et supérieure de la porte pour créer les ouvertures de ventilation. Des portes à persiennes dotées d'ouvertures de ventilation équivalentes sont également acceptables.

REMARQUE

- Laissez au moins un petit espace entre la sècheuse et tout autre objet ou appareil pour éviter les transferts de vibrations. Les vibrations peuvent causer du bruit, entraîner un contact entre les appareils et endommager la finition, ce qui pourrait causer encore plus de bruit.
- Aucun autre appareil à combustion ne peut être installé dans le même placard en tant que sècheuse.

Espacement pour une installation en encastrement ou dans un placard, avec laveuse et sècheuse superposées

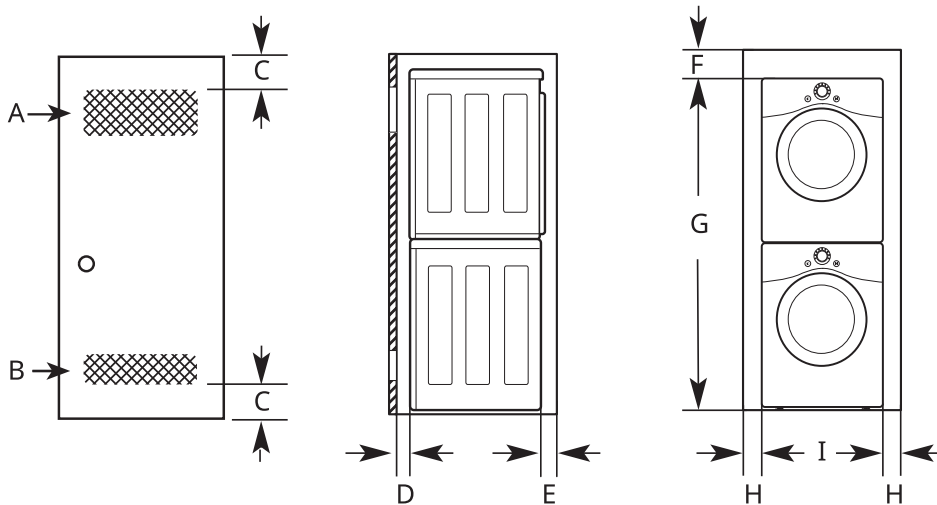

-	Description	Dimensions/dégagements
A	Ouverture supérieure de ventilation	≥ 48 po ² (310 cm ²)
B	Ouverture inférieure de ventilation	≥ 24 po ² (155 cm ²)
C	Distance de l'ouverture de ventilation	≥ 3 po (76 mm)
D	Dégagement à l'avant	≥ 1 po (25 mm)
E	Dégagement à l'arrière	≥ 5 1/2 po (140 mm)
F	Dégagement du dessus jusqu'au plafond	≥ 6 po (152 mm)
G	Hauteur jusqu'en haut des appareils superposés [†]	67 po (1 700 mm)

14 INSTALLATION

-	Description	Dimensions/dégagements
H	Dégagement sur le côté	≥ 1 po (25 mm)
I	Largeur [†]	24 po (600 mm)

† Diffère selon les dimensions de la laveuse.

Espacement pour une installation dans une armoire

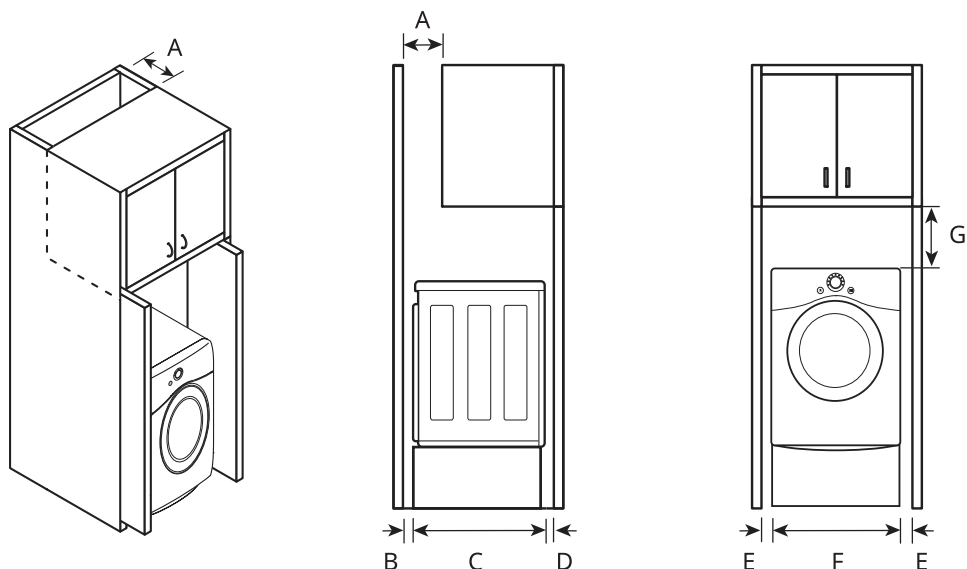

S'il s'agit d'une installation dans une armoire avec porte, des ouvertures de ventilation minimales doivent être pratiquées en haut de la porte de l'armoire.

-	Description	Dimensions/dégagements
A	Profondeur de l'ouverture de ventilation	≥ 7 po (178 mm)
B	Dégagement à l'arrière	≥ 5 po (127 mm)
C	Profondeur	26 3/8 po (670 mm)
D	Dégagement à l'avant	≥ 1 po (25mm)
E	Dégagement sur le côté	≥ 1 po (25 mm)
F	Largeur	24 po (600 mm)
G	Dégagement jusqu'en haut de l'armoire	≥ 9 po (229 mm)

Mise à niveau de l'appareil

⚠ AVERTISSEMENT

- Portez des gants à longs poignets et des lunettes de sécurité.
- Cet appareil est lourd. Deux personnes ou plus sont nécessaires pour son installation.

Vérification de la mise au niveau

Placez l'appareil à l'emplacement choisi et placez un niveau le long de la partie supérieure de l'appareil.

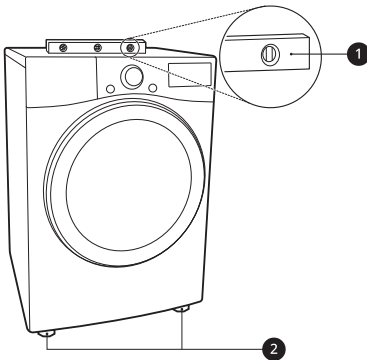

- ① Niveau
- ② Pieds de nivellement

REMARQUE

- Les quatre pieds de nivellement doivent reposer solidement sur le plancher. Appuyez doucement sur les coins supérieurs de l'appareil pour vous assurer que l'appareil ne se balance pas d'un coin à l'autre.
- Ajustez les pieds de nivellement uniquement pour mettre à niveau l'appareil. Les allonger plus que nécessaire pourrait provoquer des vibrations.
- Pour un rendement de séchage optimal, l'appareil doit être au niveau. Pour réduire les vibrations, le bruit et les mouvements indésirables au minimum, le plancher doit être solide et parfaitement au niveau.

Réglage des pieds de nivellement

Utilisez une clé anglaise ajustable pour tourner les pieds de nivellement. Dévissez les pieds pour soulever l'appareil ou vissez les pieds pour l'abaisser. Soulevez ou abaissez l'appareil à l'aide des pieds de nivellement jusqu'à ce que l'appareil soit à niveau d'un côté à l'autre et de l'avant à

l'arrière. Assurez-vous que les quatre pieds de nivellement reposent fermement sur le plancher.

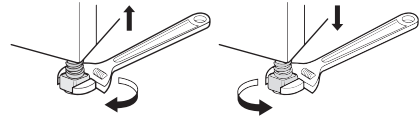

REMARQUE

- Si vous installez l'appareil sur le piédestal en option, vous devez utiliser les pieds de nivellement du piédestal pour mettre l'appareil à niveau. Les pieds de nivellement de l'appareil doivent être entièrement rétractés.

Changement du côté de la porte

⚠ AVERTISSEMENT

- Soutenez la porte avec un tabouret ou une caisse de dimensions appropriées, ou faites-vous aider pour soutenir le poids de la porte.
- Évitez de laisser tomber la porte.
- Débranchez l'appareil ou fermez le disjoncteur principal avant de commencer la procédure d'inversion de la porte.
- Inversez toujours la porte AVANT de superposer l'appareil sur la laveuse.

Outils requis

- Tournevis cruciforme
- Grand tournevis à lame plate (recommandé pour les vis de charnières si celles-ci sont serrées ou si votre tournevis à tête cruciforme est usé)
- Petit tournevis à lame plate (pour soulever les pièces)

Directives pour l'inversion de la porte

Les instructions ci-après vous permettront de faire passer la porte à ouverture latérale du côté droit au côté gauche. Une fois la porte inversée, si vous devez l'inverser de nouveau, faites preuve de vigilance lorsque vous exécutez ces instructions. Certaines illustrations devront être interprétées à l'envers, et vous devrez lire les instructions d'autant plus attentivement.

⚠ AVERTISSEMENT

- N'inversez pas la porte lorsque l'appareil est superposé sur une laveuse.
- Avant d'enlever les vis des charnières, demandez à une autre personne de soutenir le poids de la porte. En raison de son poids, la porte pourrait tomber sur le sol.
- Pour des raisons de sécurité, au moins deux personnes sont requises pour inverser la porte.

REMARQUE

- L'apparence des vis varie; celles-ci doivent être insérées différemment selon la position. Assurez-vous d'avoir choisi la bonne vis avant de la serrer.

- 1** Ouvrez la porte, puis enlevez deux vis sur la charnière de la porte **1**. Enlevez la porte de l'armoire **2** et placez-la avec le côté intérieur vers le haut sur une surface non abrasive.

⚠ AVERTISSEMENT

- Supportez bien le poids de la porte avant d'enlever les vis des charnières.

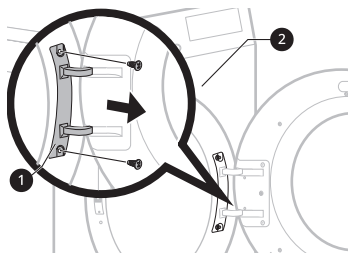

- 2** Enlevez huit vis et enlevez l'ensemble des charnières **3** de la porte.

- Six vis se trouvent à l'avant, et deux vis sont situées sur le côté.

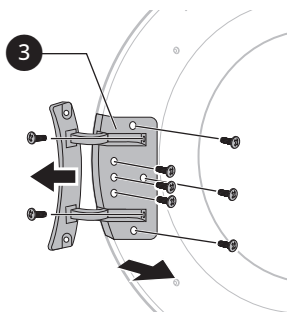

- 3** Enlevez les trois vis du verrou de la porte **4**, qui est monté entre la porte et la charnière. Enlevez la vis du verrou de la porte.

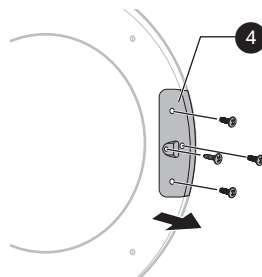

- 4** Permutez la position de la charnière **3** et du verrou de la porte **4**, puis réassemblez. Consultez les étapes 2 et 3 pour connaître l'emplacement des vis et leur nombre.

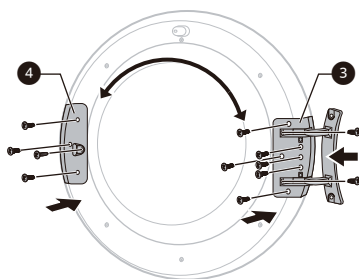

- 5** Sur l'armoire de l'appareil, dévissez deux vis et enlevez le verrou de la porte **5**. Remontez-le sur le côté opposé de la porte.

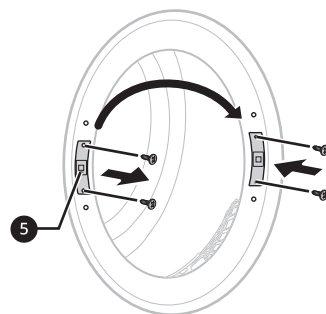

- 6** Enlevez les deux vis décoratives de l'armoire de l'appareil et insérez-les du côté opposé.

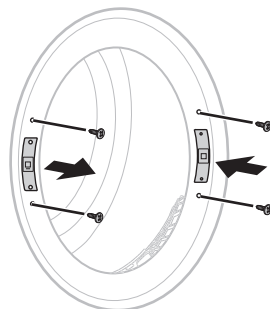

- 7** En utilisant les vis enlevées à l'étape 1, réassemblez la porte sur l'armoire. Assurez-vous que la porte s'ouvre, se ferme et se verrouille correctement.

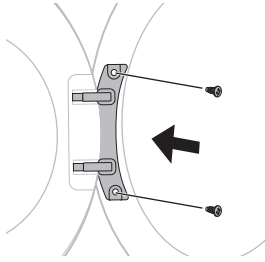

Superposition de l'appareil

Survol de la trousse de superposition

Afin de superposer l'appareil, une trousse de superposition de LG est requise.

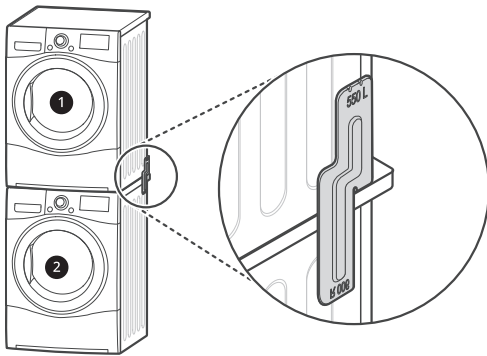

- 1** Sécheuse
- 2** Laveuse à chargement frontal de LG

L'appareil ne peut être superposé que sur une laveuse de LG à chargement frontal. Ne tentez pas de superposer l'appareil sur une autre laveuse, car cela pourrait causer des dommages, des blessures ou des dégâts matériels.

Forme et direction d'assemblage	Taille de la plaque supérieure de la laveuse	
	21 7/8 po (550 mm)	24 po (600 mm)

Outils requis

- Tournevis cruciforme

Installation de la trousse de superposition

⚠ AVERTISSEMENT

- Le poids de l'appareil et la hauteur de l'installation rendent la procédure de superposition trop dangereuse pour une personne seule. Deux personnes ou plus sont nécessaires pour l'installation de la trousse de superposition.
- Placez la laveuse sur un plancher solide, stable et de niveau, capable de supporter le poids des deux appareils.
- Ne superposez pas la laveuse sur la sècheuse.
- Si des appareils ménagers sont déjà installés, déconnectez les connexions électriques, les raccords d'eau et les raccords de vidange.

- 1** Placez l'appareil sur une laveuse LG à chargement frontal.
- 2** Retirez la vis qui se situe au bas du couvercle arrière de chaque côté.

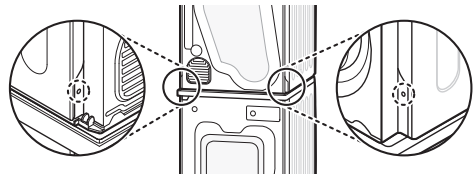

- 3** Alignez le trou du support avec le trou du couvercle arrière des appareils.

- Si vous utilisez la plaque supérieure de 24 po (600 mm) :

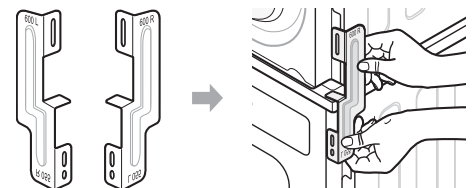

- Si vous utilisez la plaque supérieure de 21 7/8 po (550 mm) :

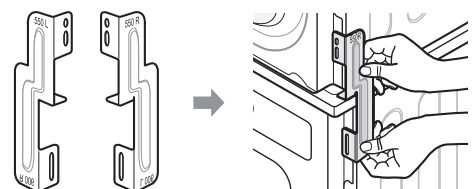

- 4 Utilisez les deux vis enlevées précédemment pour maintenir en place les supports de superposition de chaque côté.
- 5 Utilisez les quatre vis de 0,6 po (16 mm) fournies dans la boîte d'accessoires pour fixer les supports en place.

Installation du tuyau de vidange en option

Habituellement, l'eau condensée est acheminée jusqu'au réservoir d'eau où elle est recueillie pour être vidée manuellement. Il peut être plus pratique d'acheminer l'eau dans un drain externe, surtout lorsque l'appareil est superposé sur une laveuse.

Utilisez le raccord en T pour réorienter la vidange, comme indiqué ci-dessous.

- 1 Enlevez le bouchon antirefoulement ❶ et débranchez le tuyau du réservoir d'eau ❷ du raccord en T.

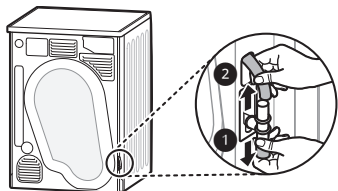

- 2 Fixez le bouchon antirefoulement ❶ en haut du raccord en T et raccordez le tuyau de vidange en option ❸ en bas du raccord en T.

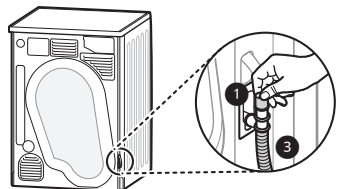

⚠ MISE EN GARDE

- Si le tuyau de vidange est plié ou pincé, la vidange ne se fera pas correctement.

Raccordement des sècheuses électriques

Lors de l'utilisation de cet appareil, respectez les exigences présentées dans ce manuel afin de réduire les risques d'incendie, d'explosion et de décharge électrique et d'éviter tout dommage matériel, blessure corporelle ou décès.

Alimentation électrique

- Le câblage et la mise à la terre doivent se conformer à l'édition la plus récente du Code national de l'électricité, ANSI/NFPA 70 et à tous les règlements locaux en vigueur. Veuillez communiquer avec un électricien qualifié pour vérifier le câblage et les fusibles de votre maison afin de vous assurer qu'elle dispose d'une alimentation électrique suffisante pour faire fonctionner la sècheuse.
- Cette sècheuse doit être reliée à un réseau de câblage métallique permanent mis à la terre, ou un conducteur de mise à la terre pour l'appareil doit longer les conducteurs du circuit et être relié à la borne ou au fil de mise à la terre de la sècheuse.
- La sècheuse comporte son propre bloc de jonction qui doit être relié à un circuit monophasé distinct de 240 VCA à 60 Hz muni de fusibles de 30 A (le circuit doit comporter un fusible des deux côtés du câblage). L'ALIMENTATION ÉLECTRIQUE DOIT ÊTRE À LA TENSION NOMINALE MAXIMALE INDIQUÉE SUR LA PLAQUE SIGNALÉTIQUE DE LA SÈCHEUSE. NE BRANCHEZ PAS LA SÈCHEUSE À UN CIRCUIT DE 110, DE 115 OU DE 120 V.
- Si le circuit de dérivation de la sècheuse est de 15 pi (4,5 m) ou moins, utilisez un fil AWG no 10 (fil de cuivre uniquement) homologué UL (Underwriters Laboratories) ou conformément aux codes locaux. S'il est de plus de 15 pi (4,5 m), utilisez un fil AWG no 8 (fil de cuivre uniquement) homologué UL ou conformément aux codes locaux. Laissez suffisamment de mou dans le câblage pour que la sècheuse puisse être déplacée de son emplacement normal lorsque cela est nécessaire.
- Le cordon d'alimentation spiralé pour la connexion entre la prise murale et le bloc de jonction de la sècheuse N'EST PAS fourni avec la sècheuse. Le type de cordon spiralé et le calibre du fil doivent être conformes aux codes locaux et aux instructions des pages suivantes.
- N'apportez aucune modification à la fiche et au câblage interne de la sècheuse.
- La sècheuse doit être connectée à une prise de courant à quatre trous.
- Si la fiche ne s'adapte pas à la prise de courant, faites installer une prise adéquate par un électricien qualifié.
- Connectez le cordon d'alimentation au bloc du terminal. Chaque fil doit être connecté à la vis de la même couleur. Dans le manuel, chaque fil est connecté à la vis de couleur correspondante dans le bloc.

- La mise à la terre par le conducteur neutre est interdite pour : (1) les nouvelles installations de dérivation; et (2) les régions où la réglementation locale interdit la mise à la terre par le conducteur neutre.
- Cette sècheuse est fournie avec le fil neutre mis à la terre. Ce fil de mise à la terre blanc DOIT ÊTRE DÉPLACÉ vers le terminal neutre lorsqu'on souhaite utiliser un cordon d'alimentation à quatre fils ou lorsque la mise à la terre par le conducteur neutre est interdite.

Exigences électriques particulières

Pour les maisons mobiles ou préfabriquées

- Toute installation dans une maison mobile ou préfabriquée doit être conforme aux normes de sécurité et de construction des maisons préfabriquées, chapitre 24 CFR, partie 3280, ou à la norme CAN/CSA Z240 MH ainsi qu'aux codes et règlements locaux. En cas de doute concernant à la conformité à ces normes de votre installation, demandez l'assistance d'un professionnel en service et en installation.
- Une connexion à quatre fils est exigée pour toute installation dans une maison mobile ou préfabriquée de même que pour toute nouvelle construction à partir du 1er janvier 1996.
- La connexion électrique d'une sècheuse électrique doit être une connexion à quatre fils. Vous trouverez des renseignements plus détaillés sur les connexions électriques dans la section Raccordement des sècheuses électriques.
- Pour réduire le risque de combustion et d'incendie, la sècheuse doit être ventilée vers l'extérieur.
- Ne ventilez JAMAIS une sècheuse sous une maison mobile ou préfabriquée.
- Les sècheuses électriques peuvent être ventilées par le côté gauche ou droit, par l'arrière ou par le dessous.
- Assurez-vous que la sècheuse dispose d'un accès adéquat à l'air frais extérieur pour assurer son bon fonctionnement. L'orifice d'accès à l'air frais extérieur doit mesurer au moins 25 po² (163 cm²).
- Les éléments du système de ventilation ne sont pas fournis avec la sècheuse. Vous devrez vous procurer les pièces de ventilation requises pour une installation adéquate.

Vérification finale de l'installation

Une fois l'installation de la sècheuse complétée à son emplacement définitif, effectuez les essais suivants pour vérifier si l'appareil fonctionne adéquatement.

Vérification du niveau

Une fois la sècheuse installée à son emplacement définitif, revérifiez si elle est au niveau. Assurez-vous qu'elle est au niveau de l'avant à l'arrière et d'un côté à l'autre, et que les quatre pieds de nivellement reposent fermement sur le plancher.

FONCTIONNEMENT

Avant l'utilisation

⚠ AVERTISSEMENT

- Pour réduire le risque d'incendie, de décharge électrique ou de blessures, lisez les **CONSIGNES DE SÉCURITÉ IMPORTANTES** avant d'utiliser cet appareil.

Aperçu du fonctionnement

- 1 Assurez-vous que le filtre à charpie et le réservoir d'eau sont propres.
 - Ouvrez la porte et assurez-vous que le filtre à charpie est propre. Lorsque le filtre est rempli de charpie, le temps de séchage est plus long que d'habitude.
 - Retirez le réservoir d'eau et videz-le. Lorsque le réservoir d'eau est plein, l'appareil pourrait s'arrêter pendant le cycle.

REMARQUE

- Dans certains cas, l'icône  pourrait s'afficher sur le panneau de commande pour indiquer qu'il faut vider le réservoir d'eau.

- 2 Triez les vêtements, puis placez-les dans le tambour et fermez la porte.
 - Veillez à faire entrer complètement les vêtements dans le tambour en les éloignant du joint de la porte. Les vêtements coincés entre la porte et le joint pourraient être endommagés ou endommager le joint.
 - Les vêtements doivent être triés selon le type de tissu et le niveau de séchage souhaité.
 - Avant de les placer dans le tambour, attachez et sécurisez tous les cordons et les ceintures des vêtements.

- 3 Appuyez sur le bouton **Marche/arrêt** (alimentation) pour allumer l'appareil.
 - Selon le modèle, le bouton **Marche/arrêt** peut s'allumer pour indiquer que l'appareil est prêt à sécher.

- 4 Choisissez un cycle de séchage en tournant le bouton de sélection de cycle.
 - Si vous appuyez sur le bouton **Démarrer/pause** sans choisir de cycle, l'appareil utilisera le cycle **Normal**. Consultez le

tableau des cycles pour obtenir des informations détaillées.

- 5 Appuyez sur le bouton **Démarrer/pause** pour démarrer le cycle de séchage.
- 6 Une fois le cycle de séchage terminé, ouvrez la porte et sortez les vêtements.

⚠ MISE EN GARDE

- Soyez prudent! L'intérieur du tambour pourrait être encore chaud.

- 7 Appuyez sur le bouton **Marche/arrêt** pour éteindre l'appareil.

- 8 Nettoyez le filtre à charpie et videz le réservoir d'eau.

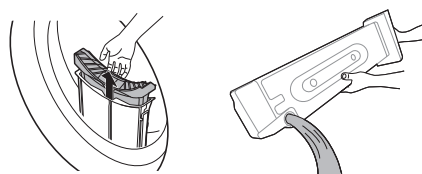

- 9 Pour prévenir les odeurs, laissez la porte de la sècheuse légèrement ouverte pour que l'air puisse sortir du tambour après l'utilisation.

⚠ AVERTISSEMENT

- Par sécurité, ne laissez pas les enfants ou les animaux entrer à l'intérieur de l'appareil. Ils pourraient se blesser ou endommager l'appareil.

REMARQUE

- La dernière partie du cycle de séchage n'utilise pas de chaleur. Cette période de refroidissement aide à prévenir les dommages que pourraient subir les vêtements.

- Une température ambiante élevée et une pièce de taille réduite peuvent accroître le temps de séchage et la consommation d'énergie.

Chargement de la sècheuse

REMARQUE

- Pour obtenir un séchage optimal et utiliser efficacement l'énergie, ne surchargez pas l'appareil.

Conseils généraux

- Combinez les articles grands et petits dans une même brassée.
- Fermez les fermetures-éclair et les crochets et attachez les cordons pour les empêcher de s'accrocher ou de s'emmêler aux autres vêtements.

REMARQUE

- Les vêtements mouillés prennent du volume au séchage. Ne surchargez pas la sècheuse; les vêtements ont besoin d'espace pour culbuter et sécher correctement.

Regrouper les articles similaires

Pour obtenir des résultats de séchage optimaux et réduire le risque de dommages à un article, triez bien vos articles pour faire des brassées qui peuvent être séchées avec le même cycle de séchage.

Différents tissus exigent des soins particuliers, et certains d'entre eux séchent plus rapidement que d'autres.

Articles en laine

- Suivez toujours les directives d'entretien sur l'étiquette avant de faire sécher des articles en laine dans une sècheuse. Après le cycle, les articles peuvent être encore humides. Ne répétez pas le cycle. Si nécessaire, redonnez aux articles leur forme d'origine et déposez-les à plat pour terminer le séchage.

Matériaux tissés et tricotés

- Certains matériaux tissés et certains tricotés peuvent rétrécir en fonction de leur qualité.

Tissus infroissables et synthétiques

- Ne surchargez pas votre sècheuse. Afin de réduire les plis, enlevez les articles infroissables dès que la sècheuse s'arrête.

Vêtements pour bébés et vêtements de nuit

- Vérifiez toujours les instructions du fabricant.

Caoutchouc et plastiques

- Ne faites pas sécher les articles fabriqués à partir de plastique ou de caoutchouc ou contenant de telles matières comme :
 - Tabliers, bavoirs et housses de chaises
 - Rideaux et nappes
 - Tapis de bain

Fibre de verre



- Ne faites pas sécher d'articles en fibre de verre dans votre sècheuse. Les particules de verre qui demeurent dans la sècheuse peuvent se retrouver sur vos vêtements la prochaine fois que vous utiliserez la sècheuse et causer une irritation cutanée.



Étiquettes d'entretien des tissus





- Triez et faites sécher les vêtements en fonction des étiquettes d'entretien, de la taille et du type de tissu. Ne surchargez pas la sècheuse. Cela vous permettra d'économiser de l'énergie et du temps, et vous obtiendrez les meilleures performances de séchage.

Étiquettes d'entretien des tissus

Beaucoup de vêtements comportent une étiquette d'entretien des tissus. Consultez le tableau ci-dessous pour choisir le cycle et les options en fonction des recommandations du fabricant de vos vêtements.

Séchage par culbutage	
Étiquette	Directives
	Séchage
	Normal
	Tissus infroissables/ résistants au froissement

Séchage par culbutage	
Étiquette	Directives
	Doux / Délicats
	Ne pas sécher par culbutage
	Ne pas sécher (utilisé avec Ne pas laver à la machine)

Réglage de la chaleur	
Étiquette	Directives
	Élevée
	Moyenne
	Faible
	Sans chaleur / séchage à l'air

Panneau de commande

Caractéristiques du panneau de commande

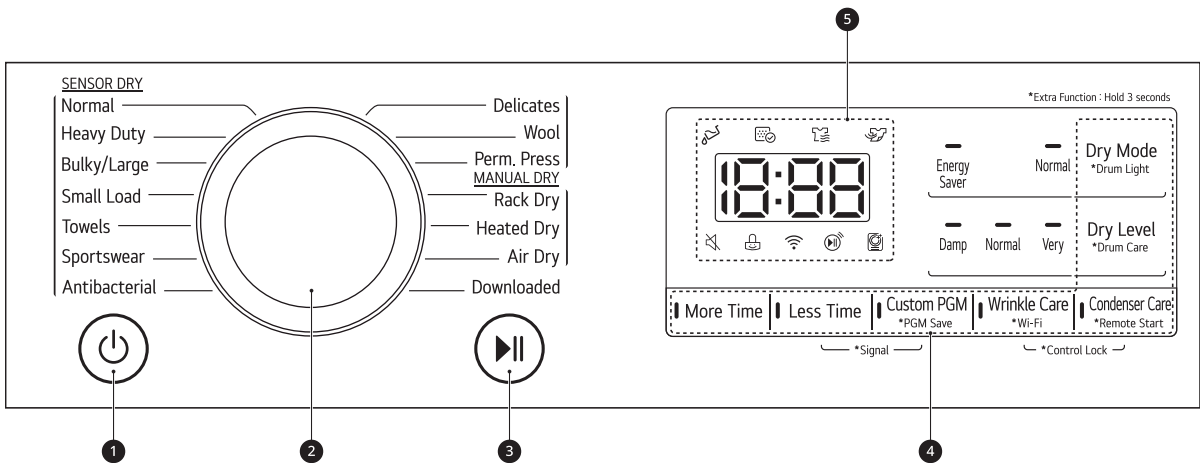

1 Bouton Marche/arrêt

- Appuyez sur ce bouton pour allumer l'appareil. Appuyez de nouveau pour le mettre hors tension.

REMARQUE

- Le fait d'appuyer sur le bouton **Marche/arrêt** pendant un cycle annulera ce cycle, et les réglages du cycle seront perdus.

2 Bouton de sélection de cycle

- Tournez ce bouton pour sélectionner le cycle désiré. Une fois que le cycle désiré a été sélectionné, les pré-réglages standards s'affichent à l'écran. Pour les cycles de séchage manuel, ces réglages peuvent être ajustés à l'aide des boutons de modification des cycles à tout moment avant le début du cycle.

3 Bouton Démarrer/pause

- Appuyez sur ce bouton pour démarrer le cycle sélectionné. Si l'appareil est en fonction, utilisez ce bouton pour faire une pause dans le cycle sans perdre les réglages actuels.

REMARQUE

- Si vous n'appuyez pas sur le bouton **Démarrer/pause** pour reprendre un cycle dans un certain délai, l'appareil s'éteint automatiquement, et tous les réglages du cycle sont perdus.

4 Options et fonctions supplémentaires / Boutons de modification des cycles

- Utilisez ces boutons pour choisir les options souhaitées pour le cycle sélectionné. Toutes les options ne sont pas disponibles pour chaque cycle.
- **Démarrage à distance**
 - Avec l'application **LG ThinQ**, vous pouvez utiliser un téléphone intelligent pour commander votre appareil à distance.
- **Wi-Fi**
 - Appuyez pendant trois secondes sur le bouton **Wrinkle Care (Antifroissement)** pour lancer la connexion de l'appareil à l'application **LG ThinQ**.

5 Afficheur de temps et d'état

- L'affichage indique les réglages, le temps restant estimé, les options et les messages d'état de l'appareil. Lorsque l'appareil est en fonction, les réglages par défaut s'illuminent sur l'afficheur.

Afficheur de temps et d'état

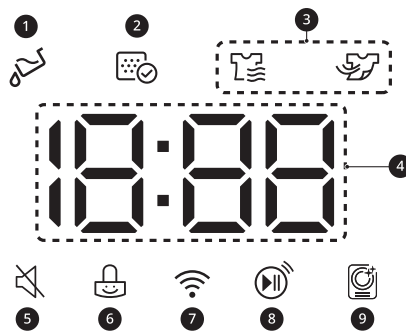



1 Indicateur de réservoir d'eau plein

- Au début d'un cycle,  s'allume pour vous rappeler de vider le réservoir d'eau avant le séchage. Il s'allume également lorsque le réservoir d'eau est plein et doit être vidé.

2 Indicateur d'état du filtre à charpie

- Au début du cycle,  s'allume pour vous rappeler de vérifier le filtre à charpie. Il s'allume également si le filtre à charpie doit être nettoyé ou s'il est manquant.
 - Si le filtre à charpie n'est pas en place, l'icône s'allumera, et l'appareil ne fonctionnera pas.

3 Indicateurs d'état du cycle

-  s'allume lorsque l'appareil est en cours de séchage.
- L'icône  s'allume lorsque l'appareil est en cours de refroidissement. Une fois l'icône  allumée, l'appareil peut fonctionner pendant une durée maximale de 20 minutes.

4 Temps restant estimé

- Lorsqu'un cycle de séchage est sélectionné, la durée de séchage estimée s'affiche. Cette durée changera si vous sélectionnez des options supplémentaires.
- La durée des cycles de séchage à capteur peut fluctuer, puisque l'appareil recalcule le temps de séchage afin d'obtenir des résultats optimaux.

5  s'allume lorsque les sons des boutons et de fin de cycle sont désactivés.

6  s'allume lorsque le panneau de commande est verrouillé.

7  s'allume lorsque l'appareil est connecté au réseau Wi-Fi de la maison.

8  s'allume lorsque la fonction de commande à distance est activée.

9  s'allume lorsque la fonction **Drum Care (Soin du tambour)** est en cours de fonctionnement.

Cycles de séchage

Tournez le bouton ou appuyez sur le bouton pour sélectionner le cycle souhaité. Lorsque vous sélectionnez un cycle de séchage, le témoin correspondant au cycle s'allume.

Cycles de séchage à capteur

Les cycles de séchage à capteur utilisent le système exclusif à double capteur de LG qui détecte et compare le niveau d'humidité des vêtements et celui de l'air ambiant, et règle le temps de séchage en conséquence pour optimiser les résultats. L'appareil règle automatiquement le niveau de séchage et la température aux réglages recommandés pour chaque cycle. L'afficheur indique le temps restant estimé.

Cycle	Normal	
Description	Utilisez ce cycle pour faire sécher tous les articles normaux tels que le coton, le lin, les chemises, les jeans et les articles mixtes, à l'exception des tissus délicats comme la laine ou la soie.	
Niveau de séchage	Par défaut : Normal	Disponibilité : Toutes les températures
Mode de séchage	Par défaut : Energy Saver (Économie d'énergie)	Disponibilité : Toutes les températures
Antifroissement	Par défaut : Arrêt	

Cycle	Heavy Duty (Haut rendement)	
Description	Utilisez ce cycle pour faire sécher les vêtements résistants comme les jeans ou les vêtements qui nécessitent un séchage supplémentaire.	
Niveau de séchage	Non réglable	
Mode de séchage	Par défaut : Energy Saver (Économie d'énergie)	Disponibilité : Energy Saver (Économie d'énergie)
Antifroissement	Par défaut : Arrêt	

Cycle	Bulky/Large (Gros articles/Large)	
Description	Utilisez ce cycle pour faire sécher des couvertures ou des articles volumineux comme des oreillers, des couvertures, des couettes, des draps ou de la literie pour animaux de compagnie.	
Niveau de séchage	Non réglable	
Mode de séchage	Par défaut : Normal	Disponibilité : Normal
Antifroissement	Par défaut : Arrêt	

Cycle	Small Load (Petite brassée)	
Description	Utilisez ce cycle pour faire sécher des articles légers ou de petite taille (jusqu'à trois articles).	
Niveau de séchage	Non réglable	
Mode de séchage	Par défaut : Normal	Disponibilité : Normal
Antifroissement	Par défaut : Arrêt	

Cycle	Towels (Serviettes)	
Description	Utilisez ce cycle pour sécher des serviettes.	
Niveau de séchage	Non réglable	
Mode de séchage	Par défaut : Energy Saver (Économie d'énergie)	Disponibilité : Energy Saver (Économie d'énergie)
Antifroissement	Par défaut : Arrêt	

Cycle	Sportswear (Vêtements de sport)	
Description	Utilisez ce cycle pour faire sécher les vêtements spéciaux conçus pour le sport et les activités de plein air.	
Niveau de séchage	Non réglable	
Mode de séchage	Par défaut : Energy Saver (Économie d'énergie)	Disponibilité : Energy Saver (Économie d'énergie)
Antifroissement	Par défaut : Arrêt	

Cycle	Antibacterial (Antibactéries)	
Description	Utilisez ce cycle pour éliminer les bactéries.	
Niveau de séchage	Non réglable	
Mode de séchage	Par défaut : Normal	Disponibilité : Normal
Antifroissement	Par défaut : Arrêt	

Cycle	Delicates (Déliçats)	
Description	Utilisez ce cycle pour faire sécher les chemises ou les chemisiers, les bas de nylon, la lingerie ou les vêtements transparents et en dentelle qui peuvent facilement être endommagés.	
Niveau de séchage	Par défaut : Normal	Disponibilité : Toutes les températures
Mode de séchage	Par défaut : Normal	Disponibilité : Normal
Antifroissement	Par défaut : Arrêt	

Cycle	Wool (Laine)	
Description	Utilisez ce cycle pour faire sécher les articles en laine ou lavables à la main qui rapetissent et demandent un soin particulier.	
Niveau de séchage	Non réglable	
Mode de séchage	Par défaut : Energy Saver (Économie d'énergie)	Disponibilité : Energy Saver (Économie d'énergie)
Antifroissement	Par défaut : Arrêt	

Cycle	Perm. Press (Tissus infroissables)	
Description	Utilisez ce cycle pour réduire le froissement lors du séchage de nappes ou de vêtements infroissables.	

Cycle	Perm. Press (Tissus infroissables)	
Niveau de séchage	Par défaut : Normal	Disponibilité : Toutes les températures
Mode de séchage	Par défaut : Normal	Disponibilité : Normal
Antifroissement	Par défaut : Arrêt	

Cycles de séchage manuel

Utilisez les cycles de séchage manuel pour sélectionner une durée et une température de séchage particulières. Lorsqu'un cycle de séchage manuel est sélectionné, le temps restant au cycle s'affiche à l'écran. Vous pouvez modifier le temps restant au cycle en appuyant sur les boutons **More Time (Plus de temps)** ou **Less Time (Moins de temps)**.

Cycle	Rack Dry (Séchage sur grille)
Description	Utilisez ce cycle pour faire sécher les vêtements sans les faire culbuter. Il convient à tous les tissus qui ont besoin d'un rafraîchissement.

Cycle	Heated Dry (Séchage à la chaleur)
Description	Utilisez ce cycle pour faire sécher les vêtements qui peuvent être séchés par culbutage à la chaleur.

Cycle	Air Dry (Séchage à l'air)
Description	Utilisez ce cycle pour faire sécher les tissus qui peuvent être séchés par culbutage sans chaleur.

REMARQUE

- Si la brassée est inférieure à 1 kg, veuillez utiliser l'option **Heated Dry (Séchage à la chaleur)**. Faites sécher les articles en laine en utilisant le cycle **Wool (Laine)**; les tissus sensibles à la chaleur, y compris la soie, les sous-vêtements et la lingerie, doivent être séchés en utilisant le cycle **Delicates (Déliçats)**. Pour obtenir de meilleurs résultats et prévenir les dommages aux vêtements, respectez la taille de brassée recommandée lors de la sélection d'un cycle.

Cycles de séchage spéciaux

Cycle	Downloaded (Cycle téléchargé)
Description	<p>Ce cycle permet de télécharger sur votre appareil un nouveau cycle de séchage spécialisé à l'aide d'un téléphone intelligent.</p> <ul style="list-style-type: none"> • Reportez-vous à l'application pour téléphones intelligents LG ThinQ pour découvrir les cycles qu'il est possible de télécharger.

Choix des options de séchage

Cycle		Dry Mode (Mode de séchage)			Wrinkle Care (Antifroissement)
Cycle	Dry Level (Niveau de séchage)	Arrêt	Energy Saver (Économie d'énergie) [†]	Normal	
Normal	Very (Très sec)		●	●	●
	Normal		●	●	●
	Damp (Humide)		●	●	●
Heavy Duty (Haut rendement)	-		●		●
Bulky/Large (Gros articles/ Large)	-			●	●
Small Load (Petite brassée)	-			●	●
Towels (Serviettes)	-		●		●
Sportswear (Vêtements de sport)	-		●		●
Antibacterial (Antibactériées)	-			●	●
Delicates (Déliçats)	Very (Très sec)			●	●
	Normal			●	●
	Damp (Humide)			●	●
Wool (Laine)	-		●		●
Perm. Press (Tissus infroissables)	Very (Très sec)			●	●
	Normal			●	●
	Damp (Humide)			●	●
Rack Dry (Séchage sur grille)	-		●		●
Heated Dry (Séchage à la chaleur)	-		●	●	●
Air Dry (Séchage à l'air)	-	●			●

- † Cette option aide à réduire l'énergie requise lors du séchage des vêtements en faisant circuler le réfrigérant à une vitesse plus lente que celle du mode Normal. Lorsque cette option est sélectionnée, la durée du séchage est augmentée.

Autres options et fonctionnalités

Votre sècheuse propose plusieurs options de cycle supplémentaires afin de vous permettre de personnaliser les cycles et de répondre à vos besoins particuliers.

Choisissez l'option souhaitée après avoir sélectionné le cycle et les réglages désirés.

REMARQUE

- Le voyant à DEL de l'option s'allume lorsque l'option est sélectionnée.
- Pour protéger vos vêtements, certaines options ne sont pas disponibles pour certains cycles.
- Si une option sélectionnée n'est pas autorisée pour le cycle choisi, un carillon retentira deux fois, et le voyant à DEL ne s'allumera pas.

Niveau de séchage

Utilisez cette option pour sélectionner le niveau de séchage du cycle. Appuyez à plusieurs reprises sur le bouton **Dry Level (Niveau de séchage)** pour faire défiler les divers réglages.

REMARQUE

- Cette option n'est offerte que pour les cycles **Normal**, **Delicates (Déliçats)** et **Perm. Press (Tissus infroissables)**.
- L'appareil ajustera automatiquement la durée du cycle en fonction du niveau de séchage sélectionné. L'option **Very (Très sec)** augmentera la durée du cycle, tandis que **Damp (Humide)** la réduira.
- Utilisez le réglage **Damp (Humide)** pour les articles que vous souhaitez repasser.

Mode de séchage

Utilisez cette option pour aider à réduire la consommation d'énergie lors du séchage des vêtements.

- **Normal** : Faites sécher les vêtements à l'aide des réglages recommandés.
- **Energy Saver (Économie d'énergie)** : Faites sécher les vêtements à l'aide des réglages recommandés; le réfrigérant circule à une vitesse plus lente que celle du mode **Normal**. Lorsque cette option est sélectionnée, la durée du séchage est augmentée.

Plus de temps / Moins de temps

Utilisez ces boutons pour augmenter ou réduire le temps de séchage par incréments d'une minute lorsque vous utilisez les cycles de séchage manuel comme **Rack Dry (Séchage sur grille)**, **Heated Dry (Séchage à la chaleur)** et **Air Dry (Séchage à l'air)**.

Antifroissement

Cette option culbutera les articles régulièrement sur une période allant jusqu'à deux heures après la fin d'un cycle ou jusqu'à l'ouverture de la porte. Elle est utile pour éviter le froissement de vos articles lorsque vous êtes dans l'impossibilité de les retirer immédiatement de la sècheuse.

Appuyez sur le bouton **Wrinkle Care (Antifroissement)** avant de démarrer un cycle de séchage.

REMARQUE

- Lorsque l'option est sélectionnée, l'écran affiche un rectangle avec une ligne pointillée et la mention **End** jusqu'à ce que la fonction soit désactivée.
- Lorsque l'option est sélectionnée, seul le bouton **Marche/arrêt** fonctionne après la fin du cycle de séchage.
- Pour sélectionner l'option lorsqu'un cycle de séchage est en cours, mettez d'abord le cycle en pause.
- Éteignez toujours l'appareil avant de sortir les vêtements.

Signal Marche/Arrêt

L'appareil joue une mélodie à la fin du cycle de séchage. Les boutons produisent un son quand on appuie dessus. Utilisez ce bouton pour activer ou désactiver la mélodie et la tonalité des boutons.

- Pour activer ou désactiver la fonctionnalité, maintenez enfoncés simultanément les boutons **Less Time (Moins de temps)** et **Custom PGM (Programme personnalisé)** pendant trois secondes.
- Lorsque le signal est coupé,  s'allume à l'écran.

Éclairage du tambour

Le tambour est doté d'une lumière qui s'allume quand l'appareil est mis en marche. Cette lumière

s'éteint automatiquement quand la porte de la sècheuse est fermée et que le cycle commence.

Pour allumer la lumière pendant un cycle, appuyez pendant trois secondes sur le bouton **Dry Mode (Mode de séchage)**. La lumière du tambour s'allumera, puis s'éteindra automatiquement après quatre minutes.

Programme personnalisé

Sauvegarde une combinaison précise de réglages utilisés fréquemment en tant que programme personnalisé.

Mémoriser un programme personnalisé

- 1 Mettez l'appareil en marche et sélectionnez les réglages désirés à l'aide du bouton sélecteur de cycle et des boutons de modification des cycles ou des options.
- 2 Appuyez sur le bouton **Custom PGM (Programme personnalisé)** et maintenez-le enfoncé pendant trois secondes.

REMARQUE

- On ne peut sauvegarder qu'un seul programme personnalisé à la fois. Si vous maintenez le bouton **Custom PGM (Programme personnalisé)** enfoncé, tout programme personnalisé sauvegardé antérieurement sera écrasé.

Rappel d'un programme personnalisé

- 1 Allumez l'appareil et appuyez sur le bouton **Custom PGM (Programme personnalisé)**.
- 2 Appuyez sur le bouton **Démarrer/pause** pour démarrer le cycle.

Séchage sur grille

Utilisez cette fonction pour les articles comme les gilets de laine, la soie ou la lingerie, qui doivent sécher à plat. On peut aussi utiliser la fonction pour les articles qui ne doivent pas être séchés par culbutage, comme les chaussures de sport ou les animaux en peluche.

⚠ MISE EN GARDE

- N'utilisez JAMAIS la grille lors d'un cycle de séchage par culbutage.

REMARQUE

- Lorsque la grille de séchage est installée, le tambour tourne comme à l'habitude, mais la grille ne bouge pas. Assurez-vous que tous les articles à sécher restent sur la grille, qu'ils ne peuvent pas tomber et qu'ils ne se trouvent pas dans la trajectoire du tambour qui tourne. Assurez-vous de retirer la grille après usage.
- Certains modèles ne comprennent pas de grille de séchage. Pour acheter une grille de séchage, communiquez avec un centre d'information à la clientèle de LG Electronics ou visitez le site Web <http://www.lg.com>.

- 1 Ouvrez la porte, puis faites glisser la grille dans le tambour et insérez le crochet de la grille de séchage dans le trou situé à l'arrière, au centre du tambour.

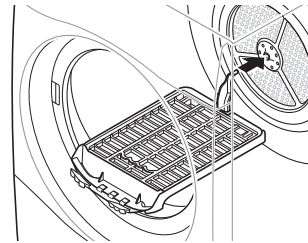

- 2 Placez l'avant de la grille sur le cadre intérieur de la porte et placez l'arrière de la grille sur le cadre situé à l'arrière du tambour.

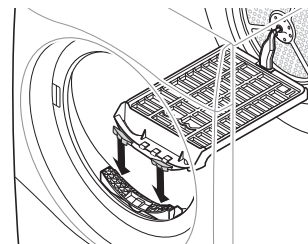

- 3 Placez les articles mouillés sur la grille. Laissez de l'espace autour des articles pour que l'air circule.

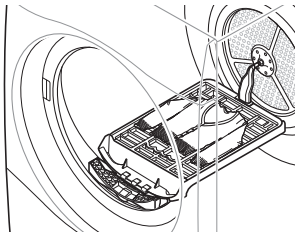

- 4** Fermez la porte et sélectionnez le bouton **Rack Dry (Séchage sur grille)**.
- 5** Ajustez le temps de séchage en appuyant sur les boutons **More Time (Plus de temps)** et **Less Time (Moins de temps)**.
- 6** Appuyez sur le bouton **Démarrer/pause** pour démarrer le cycle.

Verrouillage des commandes

Utilisez cette fonction pour désactiver les commandes. Elle peut empêcher les enfants de modifier les cycles ou de mettre la sécheuse en marche.

REMARQUE

- La fonctionnalité ne verrouille pas la porte.
 - Une fois cette fonction réglée, tous les boutons sont verrouillés sauf le bouton **Marche/arrêt**.
 - Lorsque les commandes sont verrouillées,  s'allume et **EL** apparaît à l'écran pendant le cycle de séchage.
 - Le fait de couper l'alimentation ne réinitialisera pas la fonctionnalité. Vous devez désactiver la fonctionnalité pour pouvoir accéder à d'autres fonctionnalités et options.
-

Verrouillage/déverrouillage du panneau de commande

- 1** Mettez l'appareil en marche.
- 2** Appuyez simultanément pendant trois secondes sur les boutons **Wrinkle Care (Antifroissement)** et **Condenser Care (Soin du condenseur)** pour activer ou désactiver cette fonction.

FONCTIONS INTELLIGENTES

Application LG ThinQ

L'application **LG ThinQ** vous permet de communiquer avec l'appareil à l'aide d'un téléphone intelligent.

Caractéristiques de l'application LG ThinQ

• Cycle de séchage

- Téléchargez de nouveaux cycles spécialisés qui ne sont pas inclus dans les cycles standards de l'appareil. Les appareils qui se connectent à l'application **LG ThinQ** peuvent télécharger une variété de cycles de spécialité propres à l'appareil. Une fois le téléchargement de cycle terminé, l'appareil garde en mémoire le cycle téléchargé jusqu'à ce qu'un nouveau cycle soit téléchargé.

REMARQUE

- On ne peut stocker qu'un seul cycle à la fois dans l'appareil.

• Surveillance de la consommation d'énergie[†]

- Cette fonctionnalité aide à effectuer le suivi de la consommation énergétique de la sècheuse, qui varie en fonction des cycles et des options de séchage sélectionnés.

• Télécommande

- Commandez l'appareil à distance ou vérifiez le temps restant au cycle dans l'application **LG ThinQ**.

REMARQUE

- Lorsque la fonction de commande à distance est activée, vous pouvez lancer un cycle à l'aide de l'application **LG ThinQ**. Si le cycle ne s'amorce pas, l'appareil retardera le démarrage jusqu'à ce que l'appareil soit éteint à distance ou que la fonction de commande à distance soit désactivée.
- Si la porte est ouverte, la fonction de commande à distance est désactivée.

• Messages automatisés

- Si le cycle est terminé ou que l'appareil éprouve des problèmes, vous recevrez un message automatisé.

• Smart Diagnosis^{MC}

- Cette fonction fournit des renseignements utiles pour diagnostiquer et résoudre les

problèmes avec l'appareil en se basant sur le profil d'utilisation.

• Réglages

- Cette fonctionnalité vous permet de régler diverses options de l'appareil et de l'application.

† Cette fonctionnalité est offerte sur certains modèles seulement.

REMARQUE

- Si vous changez de routeur sans fil, de fournisseur de services Internet ou de mot de passe, supprimez l'appareil connecté de l'application **LG ThinQ**, puis connectez-le de nouveau.
- Cette information est à jour au moment de la publication. L'application est sujette à des modifications à des fins d'amélioration du produit, et ce, sans que l'utilisateur en soit préalablement avisé.

Avant d'utiliser l'application LG ThinQ

- 1 Vérifiez la distance entre l'appareil et le routeur sans fil (réseau Wi-Fi).
 - Si la distance entre l'appareil et le routeur est trop grande, le signal s'affaiblit. L'enregistrement peut prendre du temps, ou l'installation peut échouer.
- 2 Désactivez les **Données mobiles** ou les **Données cellulaires** sur votre téléphone intelligent.
- 3 Connectez votre téléphone intelligent au routeur sans fil.

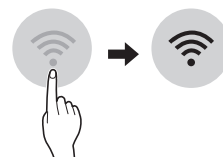
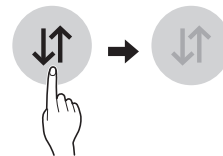

REMARQUE

- Pour vérifier l'état de la connexion Wi-Fi, assurez-vous que l'icône  qui se trouve sur le panneau de commande est allumée.
- L'appareil prend seulement en charge les réseaux Wi-Fi de 2,4 GHz. Pour vérifier la fréquence de votre réseau, communiquez avec votre fournisseur de services Internet ou reportez-vous au manuel de votre routeur sans fil.
- **LG ThinQ** n'est pas responsable des problèmes de connexion au réseau ou des défauts, dysfonctionnements ou erreurs causés par la connexion au réseau.
- L'environnement sans fil peut causer un ralentissement du fonctionnement du réseau sans fil.
- Si l'appareil a des difficultés à se connecter au réseau Wi-Fi, il est peut-être trop loin du routeur. Procurez-vous un répéteur Wi-Fi (rallonge de portée) pour améliorer la force du signal Wi-Fi.
- La connexion réseau peut ne pas fonctionner correctement selon le fournisseur de services Internet.
- La connexion Wi-Fi peut ne pas se faire ou être interrompue à cause de l'environnement du réseau domestique.
- Si l'appareil ne peut pas être enregistré en raison de problèmes avec la transmission du signal sans fil, débranchez l'appareil et attendez environ une minute avant de réessayer.
- Si le pare-feu de votre routeur sans fil est activé, désactivez-le ou ajoutez-y une exception.
- Le nom du réseau sans fil (SSID) doit être une combinaison de lettres et de chiffres anglais. (N'utilisez pas de caractères spéciaux.)
- L'interface utilisateur (IU) du téléphone intelligent peut varier en fonction du système d'exploitation (SE) mobile et du fabricant.
- Si le protocole de sécurité du routeur est configuré sur **WEP**, la configuration du réseau peut échouer. Veuillez changer le protocole de sécurité (nous recommandons **WPA2**) et connectez le produit à nouveau.

Installation de l'application LG ThinQ

À partir d'un téléphone intelligent, cherchez l'application **LG ThinQ** dans la boutique Google Play ou l'App Store d'Apple. Suivez les directives pour télécharger et installer l'application.

Utilisation de l'appareil à distance**Démarrage à distance**

Utilisez un téléphone intelligent pour commander l'appareil à distance. Vous pouvez également suivre la progression du cycle et connaître le temps restant avant la fin de celui-ci.

Utiliser le démarrage à distance

- 1 Placez les articles dans le tambour et fermez la porte de la sècheuse.
- 2 Appuyez sur le bouton **Marche/arrêt**.
- 3 Maintenez le bouton **Remote Start (Démarrage à distance)** enfoncé pendant trois secondes pour activer la fonction de commande à distance.
- 4 Démarrez un cycle à partir de l'application **LG ThinQ** sur votre téléphone intelligent.

REMARQUE

- Une fois la fonction activée, vous pouvez seulement lancer un cycle de lavage à l'aide de l'application pour téléphone intelligent **LG ThinQ**. Si le cycle n'est pas démarré, l'application retardera le démarrage jusqu'à ce que le cycle soit désactivé à distance à partir de l'application ou que cette fonction soit désactivée.
- Si la porte est ouverte, vous ne pouvez pas démarrer un cycle de lavage à distance.

Désactivation manuelle de la fonction de démarrage à distance

Lorsque la fonction est activée, maintenez le bouton **Remote Start (Démarrage à distance)** enfoncé pendant trois secondes.

Téléchargement d'un cycle

Téléchargez des cycles nouveaux et spécialisés qui ne sont pas inclus parmi les cycles standards de l'appareil.

Les appareils qui ont été correctement connectés à un réseau Wi-Fi peuvent télécharger une variété de cycles de spécialité propres à l'appareil.

Une fois le cycle téléchargé dans l'appareil, ce dernier le conserve jusqu'à ce qu'un nouveau cycle soit téléchargé.

REMARQUE

- Un seul cycle téléchargé peut être enregistré à la fois sur l'appareil.

Caractéristiques techniques du module LAN sans fil

Gamme de fréquences	2 412 à 2 462 MHz
Puissance de sortie (Max.)	< 30 dBm

Avis d'Industrie Canada

L'émetteur/récepteur exempt de licence contenu dans le présent appareil est conforme aux CNR d'Innovation, Sciences et Développement économique Canada applicables aux appareils radio exempts de licence. L'exploitation est autorisée aux deux conditions suivantes :

- (1) Cet appareil ne doit pas provoquer d'interférences.
- (2) Cet appareil doit accepter toutes les interférences, y compris celles pouvant entraîner son dysfonctionnement.

Énoncé d'IC concernant l'exposition à la radiation

Cet appareil est conforme aux limites d'exposition aux rayonnements d'Industrie Canada pour un environnement non contrôlé.

Cet appareil doit être installé et utilisé de façon à garder une distance minimale de 20 cm (7,8 pouces) entre la source de rayonnement et votre corps.



REMARQUE

- LE FABRICANT N'EST PAS RESPONSABLE DES INTERFÉRENCES RADIOÉLECTRIQUES CAUSÉES PAR DES MODIFICATIONS NON AUTORISÉES APPORTÉES À CET APPAREIL. DE TELLES MODIFICATIONS POURRAIENT ANNULER L'AUTORISATION ACCORDÉE À L'UTILISATEUR DE FAIRE FONCTIONNER L'APPAREIL.

licence publique générale limitée, de la licence publique Mozilla et de toute autre licence régissant les logiciels à code source libre contenus dans cet appareil, visitez le site <http://opensource.lge.com>. En plus du code source, toutes les dispositions de licence, les exonérations de garantie et les avis de droits d'auteurs peuvent aussi être téléchargés.

LG Electronics mettra également à votre disposition le code source libre sur CD-ROM pour un prix couvrant le coût de la distribution (coût du support, de l'expédition et de la manutention) sur simple demande par courriel à l'adresse opensource@lge.com. Cette offre est valable pendant une période de trois ans à compter de la date de la dernière distribution de ce produit. Cette offre est valide pour quiconque possède cette information.

Fonction Smart Diagnosis^{MC}

Cette fonctionnalité est offerte uniquement sur les modèles portant le logo  ou .

Utilisez cette fonctionnalité pour vous aider à diagnostiquer et à résoudre les problèmes qu'éprouve votre appareil.

REMARQUE

- Pour des raisons ne relevant pas du contrôle de LGE, le service pourrait ne pas fonctionner en raison de facteurs externes, notamment la disponibilité du Wi-Fi, la connexion Wi-Fi, la politique de la boutique d'applications ou la disponibilité de l'application.
- La fonctionnalité pourrait être modifiée sans préavis et pourrait avoir une apparence différente selon votre emplacement.

Utilisation de l'application LG ThinQ pour diagnostiquer les problèmes

Si vous éprouvez des problèmes avec votre appareil doté du Wi-Fi, vous pouvez transmettre des données de dépannage par téléphone intelligent à l'aide de l'application **LG ThinQ**.

- Lancez l'application **LG ThinQ** et sélectionnez la fonctionnalité **Smart Diagnosis** qui se trouve dans le menu. Suivez les instructions indiquées dans l'application **LG ThinQ**.

Informations sur les logiciels libres

Pour obtenir le code source conformément aux dispositions de la licence publique générale, de la

Utilisation de la fonctionnalité de diagnostic sonore pour diagnostiquer les problèmes

Suivez les instructions ci-dessous pour utiliser la fonctionnalité de diagnostic sonore.

- Lancez l'application **LG ThinQ** et sélectionnez la fonctionnalité **Smart Diagnosis** qui se trouve dans le menu. Suivez les instructions relatives au diagnostic sonore indiquées dans l'application **LG ThinQ**.

1 Appuyez sur le bouton **Marche/arrêt** pour allumer l'appareil.

- N'appuyez pas sur les autres touches.

2 Tenez le microphone de votre téléphone devant le logo  ou .

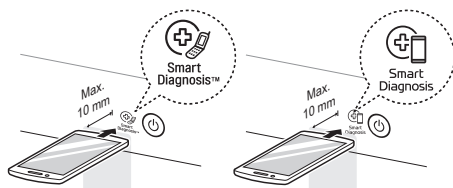

3 Maintenez le bouton **More Time (Plus de temps)** enfoncé pendant au moins trois secondes tout en tenant votre téléphone près du logo.

4 Gardez le téléphone en place jusqu'à la fin de la transmission sonore. Un compte à rebours s'affichera. Lorsque le décompte sera terminé et que vous n'entendrez plus de tonalités, le diagnostic s'affichera dans l'application.

REMARQUE

- Pour obtenir les résultats optimaux, évitez de bouger le téléphone pendant la transmission sonore.
-

ENTRETIEN

⚠ AVERTISSEMENT

- Débranchez l'appareil avant de le nettoyer.
- N'utilisez jamais de nettoyeurs forts, de nettoyeurs abrasifs, ni de solvants pour nettoyer l'appareil, car ils peuvent endommager le fini.

Nettoyage régulier

Nettoyage du filtre à charpie

⚠ MISE EN GARDE

- Les instructions suivantes indiquent comment nettoyer adéquatement le filtre à charpie. Si vous oubliez de nettoyer le filtre, cela pourrait causer une accumulation de charpie sur le condensateur, ce qui peut influencer le rendement du séchage.

REMARQUE

- Le nettoyage du filtre à charpie permet de réduire le temps de séchage ainsi que la consommation d'énergie et de prévenir un mauvais fonctionnement.
- Sortez tous les vêtements de l'appareil avant d'enlever le filtre à charpie.
- Après avoir nettoyé les deux pièces du filtre à charpie, remettez-le en place. L'appareil ne fonctionnera pas si le filtre à charpie n'est pas en place.

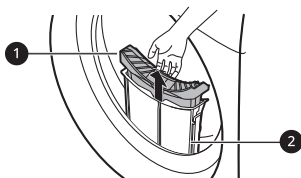

① Filtre interne

- Nettoyez toujours le filtre interne avant et après chaque utilisation.

② Filtre externe

- Nettoyez le filtre externe après dix séchages ou lorsque la charpie s'y est accumulée.
- Un carillon se fera entendre tous les 10 cycles de séchage, et l'icône  clignotera.

Nettoyage du filtre interne

- 1 Séparez le filtre interne du filtre externe, puis ouvrez le filtre interne.
 - Ouvrez le filtre en le dépliant dans la direction de la flèche.

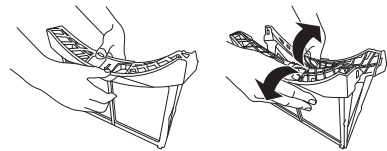

- 2 Avec vos doigts, enlevez la plus grande partie de la charpie du filtre. Pour enlever la charpie restante, utilisez un aspirateur ou rincez le filtre à l'eau courante.
 - Le filtre doit être complètement sec avant d'être utilisé; autrement, il pourrait dégager une odeur désagréable.

⚠ MISE EN GARDE

- Ne tapotez pas le filtre, car l'aimant intégré pourrait se déloger et causer un mauvais fonctionnement.

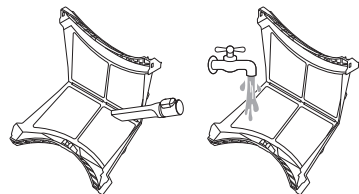

- 3 Lorsque le filtre interne est complètement sec, fermez le filtre en poussant le centre vers le bas.

- Veillez à fermer correctement les côtés gauche et droit du filtre interne.

- 4 Insérez le filtre interne dans le filtre externe.

Nettoyage du filtre externe

- 1 Enlevez la poussière ou la charpie autour de l'entrée du filtre.

⚠ MISE EN GARDE

- Si de la charpie tombe dans l'entrée du filtre, cela peut réduire le rendement de séchage et accroître le temps de séchage.

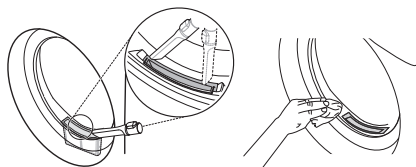

- 2 Retirez le filtre externe.

- 3 Enlevez le filtre interne.

- 4 Ouvrez le filtre externe en saisissant le bord supérieur et en dépliant les côtés.

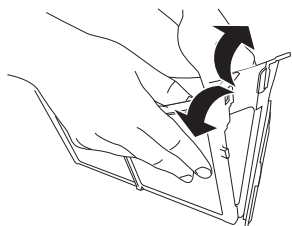

- 5 Retirez la charpie restante avec un aspirateur ou lavez le filtre à l'eau courante.

- Si vous lavez le filtre, laissez sécher complètement avant de l'utiliser. Autrement, il pourrait dégager une odeur.

⚠ MISE EN GARDE

- Ne tapotez pas le filtre, car l'aimant intégré pourrait se déloger et causer un mauvais fonctionnement.

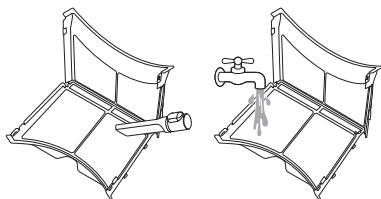

- 6 Poussez sur les deux côtés ❶ du filtre l'un vers l'autre pour fermer ce dernier.

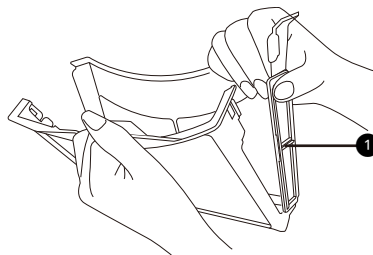

REMARQUE

- Veillez à fermer correctement le côté du filtre. Autrement, la charpie accumulée sur le filtre peut pénétrer dans l'appareil et réduire le rendement du séchage.

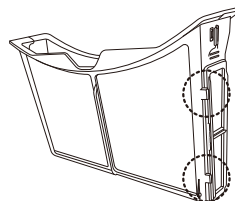

- 7 Remontez les filtres et réinstallez-les.

⚠ MISE EN GARDE

- Lorsque le filtre à charpie n'est pas en place, ne chargez pas ou ne sortez pas de vêtements. Ceux-ci pourraient tomber dans l'entrée du filtre et causer un mauvais fonctionnement de l'appareil.

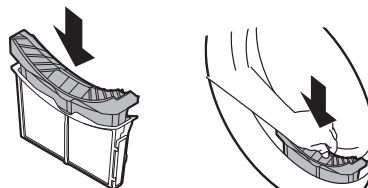

Vidange du réservoir d'eau

L'eau condensée est recueillie dans le réservoir d'eau. Videz le réservoir d'eau après chaque utilisation. Autrement, cela pourrait influencer le rendement du séchage.

REMARQUE

- Si le réservoir d'eau est plein, l'icône  s'allume, et un son retentit pendant le fonctionnement de l'appareil.

- Si l'eau condensée est évacuée directement par le tuyau de vidange en option, il n'est pas nécessaire de vider le réservoir d'eau.

1 Enlevez le réservoir d'eau.

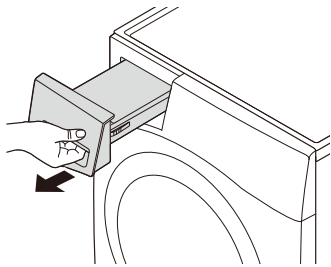

2 Videz le réservoir d'eau dans l'évier.

⚠ MISE EN GARDE

- Ne buvez pas l'eau condensée et ne la réutilisez pas. Cela pourrait causer des problèmes de santé pour les personnes et les animaux.
- Le réservoir d'eau est lourd lorsqu'il est plein. Tenez le réservoir d'eau à deux mains et ne le faites pas tomber.

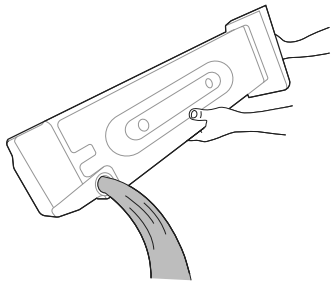

3 Remplacez le réservoir d'eau dans l'appareil.

- Poussez-le complètement dans l'appareil jusqu'à ce qu'il soit en place.

4 Appuyez sur le bouton **Démarrer/pause** pour lancer un cycle.

Nettoyage de l'extérieur

Un entretien adéquat de votre appareil peut prolonger sa durée de vie utile. L'extérieur de l'appareil peut être nettoyé à l'eau chaude avec un détergent ménager doux et non abrasif. Essuyez immédiatement tout déversement à l'aide d'un chiffon doux et humide.

REMARQUE

- N'utilisez jamais d'alcool méthylique, de solvant, ni de produits similaires.
- N'utilisez jamais de laine d'acier ou de nettoyeurs abrasifs; ils pourraient endommager la surface.

Nettoyage de l'intérieur

Essuyez autour de l'ouverture et du joint de la porte avec un chiffon doux et humide pour prévenir l'accumulation de charpie et de poussières qui pourraient endommager le joint de porte.

Nettoyez le hublot avec un chiffon doux humidifié avec de l'eau chaude et un détergent ménager doux et non abrasif, puis essuyez pour sécher.

Il est possible de nettoyer le tambour en acier inoxydable avec un nettoyeur pour acier inoxydable traditionnel conformément aux directives du fabricant. N'utilisez jamais de laine d'acier ou de nettoyeurs abrasifs; ils pourraient égratigner ou endommager la surface.

Nettoyage périodique

Nettoyage du capteur d'humidité

Ce dispositif détecte le niveau d'humidité des vêtements pendant le fonctionnement. Il doit être nettoyé régulièrement pour éviter toute accumulation de calcaire sur la surface du capteur.

Nettoyez les capteurs qui se trouvent à l'intérieur du tambour.

⚠ MISE EN GARDE

- N'essuyez pas le capteur d'humidité avec des matériaux abrasifs. Utilisez une éponge acrylique sèche pour nettoyer le capteur.

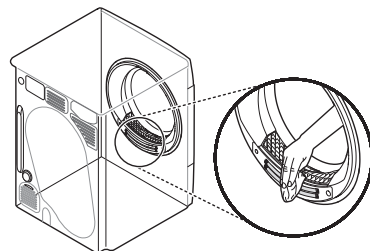

Nettoyage de la grille d'entrée d'air frais

Passez l'aspirateur sur la grille d'entrée d'air frais trois à quatre fois par année pour vous assurer qu'il n'y a pas d'accumulation de charpie ou de saletés qui pourraient réduire la circulation de l'air. Débranchez toujours l'appareil avant de le nettoyer ou de passer l'aspirateur.

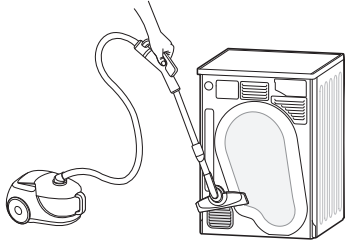

REMARQUE

- L'air chaud est expulsé par la grille de ventilation.
- L'emplacement d'installation doit être suffisamment ventilé pour éviter que l'air des appareils à combustion situés à proximité soit aspiré.

Vidange de l'eau condensée restante

Une fois le séchage des vêtements terminé, une petite quantité d'eau condensée peut se déposer dans le fond de l'appareil et causer des odeurs. Enlevez régulièrement l'eau pour réduire les odeurs désagréables.

REMARQUE

- Lorsque vous vous absentez pendant un long moment, il est préférable de vidanger l'eau, car elle stagnera et provoquera des odeurs.
- Pour obtenir de meilleurs résultats, vidangez l'eau restante avant de faire fonctionner l'option **Drum Care (Soin du tambour)**.
- L'eau peut geler dans les tuyaux de vidange principaux et influencer le rendement du séchage par temps froid. Le fait de vidanger l'eau peut prévenir les dommages à l'appareil causés par un gel imprévu.

- 1 Pendant trois minutes, faites fonctionner le cycle **Air Dry (Séchage à l'air)**, puis éteignez l'appareil.

- 2 Détachez le tuyau de vidange situé sous l'appareil, retirez le bouchon et videz l'eau restante.

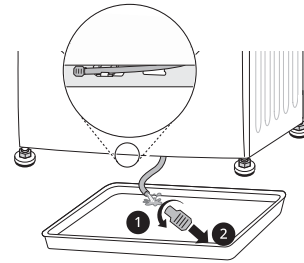

REMARQUE

- Utilisez le réservoir d'eau si le tuyau de vidange optionnel est installé ou si l'appareil est superposé sur une laveuse.

- 3 Remplacez le bouchon sur le tuyau de vidange et rattachez le tuyau de vidange sur son support.

⚠ MISE EN GARDE

- Si le bouchon n'est pas bien inséré dans le tuyau de vidange, de l'eau s'écoulera et pourrait causer des dommages.

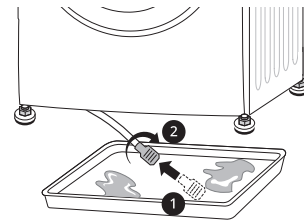

Utilisation de la fonction de soin du tambour

Faites fonctionner le cycle **Drum Care (Soin du tambour)** à intervalles réguliers pour prévenir les odeurs désagréables dans le tambour.

⚠ MISE EN GARDE

- Enlevez tous les vêtements de l'appareil.

- 1 Enlevez le réservoir d'eau, videz-le et remplacez-le.
- 2 Mettez l'appareil en marche.

- 3** Appuyez sur le bouton **Drum Care (Soin du tambour)** et maintenez-le enfoncé pendant trois secondes.



- 4** Appuyez sur le bouton **Démarrer/pause**.
- Cette fonction a une durée d'environ trois heures.

- 5** Une fois la fonction terminée, videz le réservoir d'eau.

REMARQUE

- Lorsque le tuyau de vidange en option est installé, il n'est pas nécessaire de vider le réservoir d'eau.

- 6** Laissez la porte de la sècheuse ouverte pour permettre à l'air de circuler dans le tambour.

⚠ AVERTISSEMENT

- Par sécurité, ne laissez pas les enfants ou les animaux entrer à l'intérieur de l'appareil. Ils pourraient se blesser ou endommager l'appareil.

Utilisation de la fonction de soin du condenseur

L'appareil nettoie automatiquement l'accumulation de charpie dans le condenseur à l'aide de l'eau condensée lors du processus de séchage. Au besoin, le condenseur peut également être nettoyé manuellement.

⚠ MISE EN GARDE

- Enlevez tous les vêtements de l'appareil.

- 1** Enlevez le réservoir d'eau et videz-le.

- 2** Versez lentement 34 oz (1 l) d'eau propre dans l'ouverture du compartiment du réservoir d'eau. Faites ensuite glisser le réservoir vide dans le compartiment.

- Ne versez pas l'eau trop rapidement, car elle débordera.
- Le fait de verser plus de 51 oz (1,5 l) d'eau dans le compartiment provoquera une fuite d'eau.

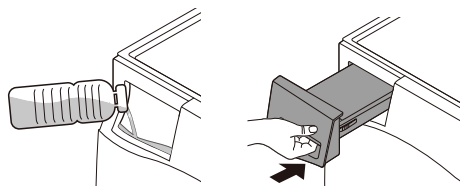

- 3** Mettez l'appareil en marche.

- 4** Appuyez sur le bouton **Condenser Care (Soin du condenseur)**.

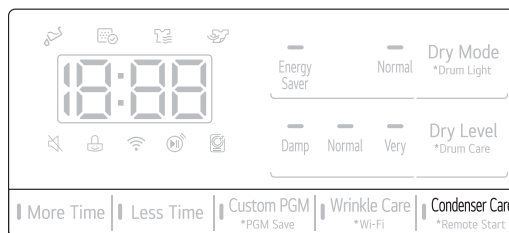

- 5** Appuyez sur le bouton **Démarrer/pause** pour commencer le nettoyage du condenseur.

- Le processus de nettoyage du condenseur prend environ une heure.

- 6** Une fois le nettoyage terminé, videz le réservoir d'eau.

REMARQUE

- Lorsque le tuyau de vidange en option est installé, il n'est pas nécessaire de vider le réservoir d'eau.

- 7** Laissez la porte de la sècheuse ouverte pour permettre à l'air de circuler et de sécher complètement le tambour.



⚠ AVERTISSEMENT

- Par sécurité, ne laissez pas les enfants ou les animaux entrer à l'intérieur de l'appareil. Ils pourraient se blesser ou endommager l'appareil.

Entretien dans les climats froids

Si la température ambiante est trop basse, l'eau condensée qui se trouve à l'intérieur de l'appareil pourrait geler et nuire à son fonctionnement. Si l'eau gèle à l'intérieur de l'appareil, suivez les étapes ci-dessous pour faire dégeler l'appareil avant de l'utiliser.

REMARQUE

- Le message  ou l'icône  s'affiche à l'écran en cas de gel de l'eau condensée à l'intérieur de l'appareil.

Dégel des accessoires

⚠ MISE EN GARDE

- Portez des gants et soyez prudent afin de ne pas vous brûler avec l'eau chaude.

Eau gelée dans le tuyau de vidange

- Enroulez le tuyau de vidange dans une serviette imbibée d'eau chaude (140 °F / 60 °C).

Eau gelée dans le réservoir d'eau

- Enlevez le réservoir d'eau et placez-le dans un évier rempli d'eau chaude (140 °F / 60 °C).

Dégel de l'appareil

Fonctionnement du mode dégel

- 1 Allumez l'appareil et appuyez pendant trois secondes sur le bouton **Less Time (Moins de temps)**.

REMARQUE

- Appuyez uniquement sur le bouton **Less Time (Moins de temps)** du panneau de commande pour activer le mode dégel.
- Seuls les boutons **Marche/arrêt** et **Démarrer/pause** fonctionnent lorsque le mode dégel est activé.
- Il n'est pas possible de modifier manuellement le temps de dégel.
- Pour désactiver le mode dégel, éteignez l'appareil.

- 2 Appuyez sur le bouton **Démarrer/pause** pour démarrer le mode dégel.

- Le temps de dégel varie en fonction de l'environnement d'installation, comme l'emplacement d'installation et la température ambiante de l'appareil.

- 3 Lorsque le dégel est terminé, faites sécher les vêtements comme à l'habitude.

Dégel manuel de l'appareil

- 1 Ouvrez la porte de la sècheuse et enlevez les filtres interne et externe.



- 2 Avec prudence, versez 34 oz (1 l) d'eau chaude à 140 °F / 60 °C dans le compartiment du filtre à charpie, puis réinsérez les deux filtres à charpie.



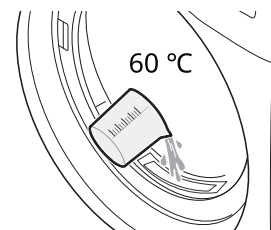

⚠ MISE EN GARDE

- Le fait de verser plus de 51 oz (1,5 l) d'eau dans le compartiment provoquera une fuite d'eau.
- Portez des gants et soyez prudent lorsque vous versez l'eau chaude. L'eau à 140 °F (60 °C) peut causer des brûlures. L'utilisation d'eau plus chaude que nécessaire peut causer un mauvais fonctionnement de l'appareil.



- 3 Allumez l'appareil et faites fonctionner le cycle **Normal** pendant environ 30 secondes. Attendez ensuite pendant environ 30 minutes.

- 4 Faites fonctionner de nouveau le cycle **Normal**. Vérifiez si le message  s'affiche ou si  s'allume dans les dix minutes suivant le début du fonctionnement.

- Si le message  ou l'icône  s'affiche, allez à l'étape 2 et répétez la procédure.
- Si le message  ou l'icône  ne s'affiche pas, le processus de dégel est terminé.

- 5 Lorsque le dégel est terminé, faites sécher les vêtements comme à l'habitude.

DÉPANNAGE

FAQ

Foire aux questions

Q : Lorsque j'enfonce un bouton, pourquoi la sècheuse émet un son sans que rien ne se produise?

R : La fonctionnalité de verrouillage des commandes est activée. Pour désactiver le verrouillage des commandes, mettez la sècheuse sous tension, puis appuyez pendant trois secondes sur le bouton **Control Lock (Verrouillage des commandes)**.

Q : Pourquoi est-ce si long avant que mes vêtements soient secs?

R : Une circulation de l'air adéquate est essentielle au bon fonctionnement de la sècheuse. Un filtre à charpie plein ou obstrué par des résidus de feuilles d'assouplissant peut diminuer le débit d'air et accroître considérablement le temps nécessaire au séchage des vêtements.

Q : Pourquoi ma sècheuse se met en marche toute seule à quelques minutes d'intervalle?

R : Il s'agit du fonctionnement normal de l'option antifroissement. La sècheuse fonctionne brièvement à quelques minutes d'intervalle sur une période de jusqu'à deux heures après la fin d'un cycle. C'est une option qui aide à prévenir la formation de plis lorsque vous êtes dans l'impossibilité de retirer immédiatement les articles de la sècheuse à la fin d'un cycle.

Vidéos d'aide aux utilisateurs

Pour plus d'aide, il existe des vidéos et des tutoriels disponibles sur le site lg.com.

Balayez ce code QR pour accéder rapidement à la page de recherche de vidéos du site Internet officiel de LG.



- 1** Sur la page d'accueil lg.com/us, cliquez sur l'onglet **Support** (Soutien) pour afficher le menu de sélection. Sélectionnez l'option **Video Tutorials** (Tutoriels vidéo).
- 2** Saisissez le mot **Dryer** (Sècheuse) dans le champ de recherche qui apparaît sur une nouvelle page et cliquez sur le bouton **Search** (Rechercher).

Avant d'appeler le réparateur

La sècheuse est dotée d'un système de surveillance des erreurs automatique qui détecte et diagnostique les problèmes dès leur apparition. Si la sècheuse ne fonctionne pas correctement ou ne fonctionne pas du tout, vérifiez les éléments suivants avant d'appeler un technicien.

Messages d'erreur

Symptômes	Causes possibles et solutions
dE ERREUR LIÉE À LA PORTE	La porte a été ouverte pendant le fonctionnement de l'appareil, ou l'appareil fonctionne sans que la porte soit correctement fermée. <ul style="list-style-type: none"> • Veuillez complètement fermer la porte. • Si dE se reproduit, communiquez avec un centre de services.
dE4 ERREUR LIÉE À LA PORTE	La détection de l'interrupteur de porte ne se fait pas correctement. <ul style="list-style-type: none"> • Débranchez la fiche d'alimentation et communiquez avec un technicien.
EE 1 / EE2 ERREUR LIÉE À LA TEMPÉRATURE	Le capteur de température ne fonctionne pas correctement. <ul style="list-style-type: none"> • Débranchez la fiche d'alimentation et communiquez avec un technicien.
FI ERREUR LIÉE À LA TEMPÉRATURE	La température à l'intérieur du tambour a augmenté soudainement. <ul style="list-style-type: none"> • Débranchez la fiche d'alimentation et communiquez avec un technicien.
LE 1 ERREUR DE VERROUILLAGE DU MOTEUR	Le moteur s'est arrêté soudainement. <ul style="list-style-type: none"> • Vérifiez si la quantité de vêtements dépasse la capacité de charge maximale. • Débranchez la fiche d'alimentation et communiquez avec un technicien.
LE2 / RE ERREUR LIÉE AU COMPRESSEUR	Le compresseur s'est arrêté soudainement. <ul style="list-style-type: none"> • Débranchez la fiche d'alimentation et communiquez avec un technicien.
QE ERREUR LIÉE À LA POMPE D'ÉVACUATION	Le moteur de la pompe d'évacuation ne fonctionne pas correctement. <ul style="list-style-type: none"> • Débranchez la fiche d'alimentation et communiquez avec un technicien. <p>À l'emplacement d'installation, la température est inférieure à zéro.</p> <ul style="list-style-type: none"> • Pour l'installation, la température ambiante recommandée est de 41 °F à 95 °F (5 °C à 35 °C).
P5 ERREUR D'ALIMENTATION ÉLECTRIQUE	Le cordon d'alimentation n'est pas branché correctement. <ul style="list-style-type: none"> • Vérifier le branchement du cordon d'alimentation au bloc du terminal.

Fonctionnement

Symptômes	Causes possibles et solutions
L'appareil ne s'allume pas.	<p>Le cordon d'alimentation n'est pas correctement branché.</p> <ul style="list-style-type: none"> Assurez-vous que la fiche d'alimentation est bien enfichée dans une prise de courant mise à la terre correspondant à la plaque signalétique de l'appareil.
	<p>Un fusible de votre résidence est brûlé, un disjoncteur a été déclenché, ou il y a une panne de courant.</p> <ul style="list-style-type: none"> Réinitialisez le disjoncteur ou remplacez le fusible. N'augmentez pas la capacité du fusible. S'il s'agit d'un problème de surcharge du circuit, faites-le corriger par un électricien qualifié.
L'appareil ne chauffe pas.	<p>Un fusible de votre résidence est brûlé, un disjoncteur a été déclenché, ou il y a une panne de courant.</p> <ul style="list-style-type: none"> Réinitialisez le disjoncteur ou remplacez le fusible. N'augmentez pas la capacité du fusible. S'il s'agit d'un problème de surcharge du circuit, faites-le corriger par un électricien qualifié.
	<p>Le cycle sélectionné n'utilise pas de chaleur.</p> <ul style="list-style-type: none"> Par défaut, certains cycles n'utilisent pas la chaleur ou effectuent un séchage à l'air. Sélectionnez un cycle qui permet l'utilisation de la chaleur pour le séchage.
De l'eau fuit.	<p>Le tuyau du réservoir d'eau ou le tuyau de vidange en option n'est pas correctement raccordé.</p> <ul style="list-style-type: none"> Raccordez correctement le tuyau du réservoir d'eau ou le tuyau de vidange en option.
	<p>Des vêtements ou des substances étrangères sont coincés dans la porte fermée.</p> <ul style="list-style-type: none"> Avant d'utiliser l'appareil, vérifiez si des vêtements ou des substances étrangères sont coincés dans la porte. En cas de fuite d'eau continue, communiquez avec le centre d'information à la clientèle de LG Electronics.
L'appareil fonctionne et s'arrête automatiquement après la fin du cycle de séchage.	<p>Cela fait partie du fonctionnement normal de l'option Wrinkle Care (Antifroissement).</p> <ul style="list-style-type: none"> Vérifiez si l'option Wrinkle Care (Antifroissement) a été sélectionnée. Cette option vise à éviter la formation de plis lorsque les vêtements ne sont pas sortis rapidement une fois le cycle de séchage terminé. Lorsque l'option est activée, l'appareil fonctionne pendant dix secondes et s'arrête pendant cinq minutes. L'option fonctionne pendant un maximum de deux heures.
Le temps du panneau de commande s'est arrêté à 1 minute.	<p>L'étape de refroidissement du tambour est en cours en raison de sa température interne élevée afin d'assurer la sécurité du client.</p> <ul style="list-style-type: none"> L'étape de refroidissement peut durer jusqu'à 20 minutes, en fonction de la température interne du tambour.
Le séchage s'est terminé plus tôt que le temps initial prévu sur le panneau de commande.	<p>Le séchage des vêtements s'effectue selon le niveau de séchage ou le mode de séchage choisi.</p> <ul style="list-style-type: none"> Si l'humidité ou la température dans le tambour atteignent le réglage du produit, le cycle de séchage peut se terminer plus rapidement que ce qui est indiqué sur le panneau de commande.
Les vêtements prennent trop de temps à sécher.	<p>L'option d'économie d'énergie a été sélectionnée (sur certains modèles).</p> <ul style="list-style-type: none"> Si vous utilisez le mode Normal, désélectionnez le mode Energy Saver (Économie d'énergie). Le mode Energy Saver (Économie d'énergie) réduit la consommation d'énergie, mais le séchage des vêtements prend plus de temps qu'en mode Normal.

Performances

Symptômes	Causes possibles et solutions
Les vêtements sont froissés.	<p>Les vêtements ont séché trop longtemps (séchage excessif).</p> <ul style="list-style-type: none"> Le séchage excessif d'une charge peut froisser les vêtements. Essayez un temps de séchage plus court ou utilisez l'option de séchage inférieure et retirez les articles pendant qu'ils sont encore un peu humides.
	<p>Les vêtements sont restés trop longtemps dans la sècheuse après le cycle.</p> <ul style="list-style-type: none"> Utilisez l'option Wrinkle Care (Antifroissement). Ainsi, le culbutage des vêtements reprendra brièvement par intervalles de quelques minutes pour une durée maximale de deux heures afin d'éviter la formation de plis.
Taches graisseuses ou sales sur les vêtements.	<p>Produits assouplissants mal utilisés.</p> <ul style="list-style-type: none"> Confirmez et suivez les directives fournies par le fabricant de l'assouplissant.
	<p>Séchage des vêtements propres et des vêtements sales ensemble.</p> <ul style="list-style-type: none"> Assurez-vous de ne sécher que des vêtements propres dans votre sècheuse. Des articles sales peuvent souiller les vêtements propres du même lavage ou des lavages suivants.
	<p>Les vêtements n'ont pas été correctement nettoyés ou rincés avant d'être placés dans la sècheuse.</p> <ul style="list-style-type: none"> Les taches sur des vêtements secs sont souvent des souillures qui n'ont pas été correctement éliminées pendant le cycle de lavage. Assurez-vous que les vêtements sont complètement propres ou rincés selon les directives d'utilisation de votre machine à laver et le mode d'emploi de votre détergent. Il est possible que certaines taches tenaces nécessitent un prétraitement avant le lavage.
Les vêtements ont rétréci.	<p>Les directives d'entretien des vêtements n'ont pas été respectées.</p> <ul style="list-style-type: none"> Pour éviter le rétrécissement, consultez et suivez soigneusement les directives d'entretien des tissus de vos vêtements. Certains tissus rétréciront naturellement au lavage. D'autres tissus peuvent être lavés, mais ils rétréciront lorsqu'ils seront séchés dans une sècheuse. Utilisez le paramètre de chaleur basse ou de séchage sans chaleur.
Présence de charpie sur les vêtements.	<p>Le filtre à charpie n'est pas bien nettoyé.</p> <ul style="list-style-type: none"> Assurez-vous que le filtre à charpie est propre avant chaque utilisation. Tenez ensuite le filtre devant une source de lumière pour voir s'il est encrassé ou obstrué. S'il semble encrassé, suivez les instructions de nettoyage de la section ENTRETIEN. Certains tissus produisent beaucoup de charpie, et il peut s'avérer nécessaire de nettoyer le filtre pendant le cycle.
	<p>Les articles ne sont pas triés correctement.</p> <ul style="list-style-type: none"> Certains tissus produisent beaucoup de charpie (comme une serviette de coton blanche pelucheuse) et devraient être séchés séparément des vêtements qui attirent la charpie (comme un pantalon de lin noir).
	<p>Excès d'électricité statique dans les vêtements.</p> <ul style="list-style-type: none"> Utilisez un produit assouplissant pour réduire l'électricité statique. Assurez-vous de suivre les directives des étiquettes d'entretien du fabricant. Le séchage excessif d'une brassée de lessive peut causer l'accumulation d'électricité statique. Ajustez les réglages et utilisez un temps de séchage plus court, ou utilisez les cycles SENSOR DRY (Séchage par capteur).
	<p>L'appareil est surchargé.</p> <ul style="list-style-type: none"> Divisez les grosses charges en charges plus petites pour le séchage.
	<p>Mouchoirs, morceaux de papier, etc., laissés dans les poches.</p> <ul style="list-style-type: none"> Vérifiez soigneusement les poches avant le lavage et le séchage des vêtements.

Symptômes	Causes possibles et solutions
Excès d'électricité statique dans les vêtements après le séchage.	<p>Aucun assouplissant utilisé ou assouplissant utilisé incorrectement.</p> <ul style="list-style-type: none"> Utilisez de l'assouplissant ou sélectionnez l'option Reduce Static (Réduit l'électr. statique), le cas échéant, pour réduire la production d'électricité statique. Veuillez suivre correctement les instructions du fabricant.
	<p>Les vêtements ont séché trop longtemps (séchage excessif).</p> <ul style="list-style-type: none"> Le séchage excessif d'une brassée peut occasionner une forte production d'électricité statique. Ajustez les réglages et réduisez le temps de séchage, ou sélectionnez les cycles MANUAL DRY (Séchage manuel). Sélectionnez l'option de séchage inférieure dans les cycles SENSOR DRY (Séchage par capteur), au besoin.
	<p>Séchage de tissus synthétiques ou infroissables, ou de tissus faits de mélanges de fibres synthétiques.</p> <ul style="list-style-type: none"> Ces tissus peuvent favoriser l'accumulation d'électricité statique. Essayez d'utiliser un assouplissant, ou utilisez l'option de séchage inférieure ou une durée plus courte pour les cycles MANUAL DRY (Séchage manuel).
Certaines parties des vêtements sont encore humides après un cycle SENSOR DRY (Séchage par capteur) .	<p>Séchage d'une brassée très grosse ou très petite, ou encore d'une seule grande pièce de tissu, par exemple une couverture ou une couette.</p> <ul style="list-style-type: none"> Si les articles sont trop serrés ou clairsemés, il sera difficile pour le capteur de saisir le niveau de séchage de la charge. Utilisez un cycle Timed Dry (Séchage minuté) pour de très petites charges. Les gros articles comme les couvertures ou les couettes s'enroulent souvent en une boule de tissu. Les couches extérieures sécheront, ce qui sera saisi par les capteurs, mais l'intérieur de la boule sera encore humide. Pour faire sécher un seul article volumineux, il vaut mieux interrompre le cycle une ou deux fois et repositionner l'article afin de le dérouler et d'exposer les parties humides. Pour sécher quelques articles humides d'une charge très volumineuse ou d'articles volumineux après la fin d'un cycle par capteur, videz le compartiment à charpie, puis utilisez un cycle Timed Dry (Séchage minuté) pour finir de sécher les articles.

Odeurs

Symptômes	Causes possibles et solutions
L'appareil dégage une odeur désagréable.	<p>Utilisez-vous l'appareil pour la première fois?</p> <ul style="list-style-type: none"> L'odeur provient du matériau en caoutchouc qui se trouve à l'intérieur de l'appareil. Il s'agit d'une situation normale lorsque l'appareil est neuf; l'odeur disparaîtra après plusieurs cycles.
	<p>Sentez-vous une odeur pendant l'utilisation?</p> <ul style="list-style-type: none"> Lorsque vous lavez le linge, ne mettez pas plus de détergent que la quantité recommandée par le fabricant. Un excès de détergent peut s'accumuler sur les vêtements et causer des odeurs. Le fait de laisser les vêtements dans la laveuse ou la sécheuse après la fin du cycle peut causer des odeurs. Sortez les vêtements rapidement à la fin du cycle. Si l'odeur provient de la laveuse, suivez les instructions données dans le manuel du produit pour nettoyer la cuve ou le tambour. Les deux filtres à charpie doivent être maintenus propres. Des filtres à charpie obstrués ou sales peuvent causer des odeurs. Après avoir nettoyé le filtre à charpie, laissez-le sécher complètement avant de l'utiliser. Faites fonctionner les cycles de soin du tambour et du condenseur de façon périodique en suivant les instructions qui se trouvent dans la section ENTRETIEN.

Wi-Fi

Symptômes	Causes possibles et solutions
L'appareil et le téléphone intelligent n'arrivent pas à se connecter au réseau Wi-Fi.	Le mot de passe du réseau Wi-Fi a été mal saisi. <ul style="list-style-type: none"> Supprimez votre réseau Wi-Fi domestique et recommencez le processus de connexion.
	Les données mobiles de votre téléphone intelligent sont activées. <ul style="list-style-type: none"> Désactivez les données mobiles de votre téléphone intelligent avant de connecter l'appareil.
	Le nom du réseau sans fil (SSID) est erroné. <ul style="list-style-type: none"> Le nom du réseau sans fil (SSID) doit être une combinaison de lettres et de chiffres anglais. (N'utilisez pas de caractères spéciaux.)
	La fréquence du routeur n'est pas de 2,4 GHz. <ul style="list-style-type: none"> Seule une fréquence de routeur de 2,4 GHz est prise en charge. Réglez le routeur sans fil à 2,4 GHz et connectez-y l'appareil. Pour connaître la fréquence du routeur, informez-vous auprès de votre fournisseur de services Internet ou du fabricant du routeur.
	Le routeur est trop loin de l'appareil. <ul style="list-style-type: none"> Si l'appareil est trop éloigné du routeur, le signal peut être faible, et la connexion peut ne pas être configurée correctement. Placez le routeur plus près de l'appareil ou achetez et installez un répéteur Wi-Fi.

GARANTIE

CANADA

CONDITIONS

AVIS D'ARBITRAGE : LA PRÉSENTE GARANTIE LIMITÉE CONTIENT UNE DISPOSITION SUR L'ARBITRAGE QUI EXIGE QUE LE RÈGLEMENT DES DIFFÉRENDS ENTRE VOUS ET LG S'EFFECTUE PAR ARBITRAGE EXÉCUTOIRE PLUTÔT QUE DEVANT UN TRIBUNAL, À MOINS QUE LES LOIS DE VOTRE PROVINCE OU TERRITOIRE L'INTERDISENT OU QUE, DANS UN AUTRE TERRITOIRE DE COMPÉTENCE, VOUS VOUS PRÉVALIEZ D'UNE OPTION DE RETRAIT. LES RECOURS COLLECTIFS ET LES PROCÈS DEVANT JURY NE SONT PAS AUTORISÉS PAR LE PROCESSUS D'ARBITRAGE. VEUILLEZ VOUS RÉFÉRER CI-DESSOUS À L'ARTICLE « PROCÉDURE DE RÈGLEMENT DE DIFFÉREND ».

Si votre sècheuse LG («Produit») a tombé en panne en raison d'un défaut de matériaux ou de fabrication sous une utilisation normale et appropriée, pendant la période de garantie indiquée ci-dessous, LG Electronics Canada Inc. («LGECI»), à son gré, réparera ou remplacera le «Produit» ou un offrira un remboursement au prorata après réception de la preuve d'achat originale au détail. Cette garantie limitée est valable uniquement qu'à l'acheteur original du «Produit» du détaillant et s'applique uniquement à un produit distribué, cacheté d'un détaillant autorisé et utilisé au Canada, tel que déterminé à la seule discrétion de «LGECI».

PÉRIODE DE GARANTIE (Remarque : Si la date d'achat initiale ne peut être vérifiée, la garantie débutera soixante (60) jours après la date de fabrication.)		
Période	Portée de la garantie	PRESTATION DU SERVICE
Un (1) an après la date d'achat original de l'appareil.	Pièces et main-d'œuvre (pièces internes et fonctionnelles seulement)	LG fournit les pièces et la main-d'œuvre pour la réparation ou le remplacement des pièces défectueuses.
Trois (3) ans après la date d'achat original	Tambour de la sècheuse	Pièces seulement. Le client assume tous les frais de main-d'œuvre ou de service à domicile pour le remplacement de pièces défectueuses.
Dix (10) ans à compter de la date d'achat initiale.	Compresseur à double onduleur Moteur à inversion	Pièces seulement. Le client assume tous les frais de main-d'œuvre ou de service à domicile pour le remplacement de pièces défectueuses.

- Les produits et pièces de remplacement sont garantis pour la portion restante de la période de garantie originale ou quatre-vingt-dix (90) jours, selon la période la plus longue.
- Les pièces et les produits de rechange peuvent être neufs, reconditionnés, remis à neuf ou réusinés, à la seule discrétion de LGECI.
- Une preuve de l'achat original détaillant le modèle du produit et la date d'achat est exigée pour obtenir le service de garantie en vertu de cette garantie limitée.

LA SEULE RESPONSABILITÉ DE LGECI SE LIMITE À LA GARANTIE LIMITÉE DÉFINIE CI-DESSUS. HORMIS DANS LES CONDITIONS EXPLICITEMENT DÉFINIES AUX PRÉSENTES, LGECI NE FAIT AUCUNE GARANTIE OU CONDITION PAR RAPPORT AU PRODUIT, QU'ELLE SOIT EXPRESSE OU IMPLICITE, Y COMPRIS, MAIS SANS S'Y LIMITER, TOUTE GARANTIE IMPLICITE D'APPLICATION OU DE CONFORMITÉ À UN USAGE PARTICULIER, ET AUCUNE DÉCLARATION NE LIERA LGECI. LGECI N'AUTORISE PERSONNE À CRÉER OU À ASSUMER UNE AUTRE GARANTIE OU RESPONSABILITÉ PAR RAPPORT À CE PRODUIT. DANS LES CAS OÙ UNE GARANTIE OU CONDITION EST REQUISE PAR LA LOI, LA DURÉE DE CELLE-CI EST LIMITÉE À LA PÉRIODE DE GARANTIE EXPRESSE CI-DESSUS. EN AUCUN CAS LGECI, LE FABRICANT OU LE DISTRIBUTEUR DU PRODUIT NE SERONT TENUS RESPONSABLES DE TOUT DOMMAGE ACCESSOIRE, CONSÉCUTIF, SPÉCIAL, DIRECT, INDIRECT, PUNITIF OU EXEMPLAIRE, Y COMPRIS, MAIS SANS S'Y LIMITER, LA PERTE DE CLIENTÈLE, LA PERTE DE PROFITS, LA PERTE DE PROFITS ANTICIPÉS, LA PERTE DE REVENUS, LA PERTE D'UTILISATION OU TOUT AUTRE DOMMAGE, QU'IL PROVIENNE DIRECTEMENT OU INDIRECTEMENT DE TOUTE INFRACTION CONTRACTUELLE, VIOLATION FONDAMENTALE,

DÉLICTUELLE OU AUTRE, OU DE TOUT ACTE OU OMISSION. LA RESPONSABILITÉ TOTALE DE LGECI, LE CAS ÉCHÉANT, N'OUTREPASSERA PAS LE PRIX D'ACHAT QUE VOUS AVEZ PAYÉ POUR LE PRODUIT.

Cette garantie limitée vous donne des droits légaux particuliers. D'autres droits peuvent vous être accordés en fonction de votre province et de ses lois applicables. Toute condition de cette garantie limitée qui rejette ou modifie une condition ou garantie implicite dans le cadre des lois provinciales est dissociable lorsqu'elle entre en conflit avec ces lois provinciales, sans que cela n'affecte le reste des conditions de cette garantie.

LA PRÉSENTE GARANTIE LIMITÉE NE COUVRE PAS CE QUI SUIT :

- Tout déplacement du technicien pour : i) livrer, reprendre, installer ou; éduquer comment utiliser le Produit; ii) corriger le câblage ou plomberie; ou iii) rectifier toute réparation ou installation non-autorisée du Produit;
- Les dommages ou la défaillance du produit causés par une panne de courant, une interruption de l'alimentation électrique ou une mauvaise alimentation en électricité;
- Les dommages ou la défaillance causés par des conduites d'eau qui fuient ou qui sont brisées, des conduites d'eau gelées, des conduites de drainage obstruées, une alimentation en eau inadéquate ou interrompue ou un apport d'air insuffisant;
- Les dommages ou la défaillance causés par l'utilisation du produit dans une atmosphère corrosive ou de façon contraire aux instructions spécifiées dans le manuel d'utilisation du produit;
- Les dommages ou la défaillance du produit causés par des accidents, des insectes nuisibles, de la vermine, la foudre, le vent, un incendie, une inondation ou une catastrophe naturelle, ou toute autre cause indépendante de la volonté de LGECI ou du fabricant;
- Les dommages ou la défaillance causés par une mauvaise utilisation, un abus, une installation inadéquate, une mauvaise réparation ou un entretien inadéquat du produit. Une mauvaise réparation comprend l'utilisation de pièces non approuvées ou non spécifiées par LGECI. L'installation ou l'entretien inadéquats comprennent une installation ou un entretien contraires aux instructions du manuel d'utilisation du produit;
- Les dommages ou la défaillance causés par une modification non autorisée du produit, ou s'il est utilisé pour une application autre que celle pour laquelle il a été conçu, ou tout dommage ou défaillance causés par une fuite d'eau provoquée par une mauvaise installation du produit;
- Les dommages ou la défaillance causés par un courant électrique, une tension ou des codes de plomberie incorrects;
- Les dommages ou la défaillance causés par un usage autre qu'une utilisation domestique normale, y compris, mais sans s'y limiter, une utilisation commerciale ou industrielle, y compris dans des bureaux commerciaux ou dans des installations récréatives, ou de toute autre façon décrite dans le manuel d'utilisation du produit;
- Les dommages ou la défaillance causés par l'utilisation d'accessoires, de composants ou de produits de nettoyage qui ne sont pas approuvés ou autorisés par LGECI;
- Les dommages ou la défaillance causés par le transport et la manutention, y compris les rayures, les bosses, les entailles ou autres dommages à la finition du produit, à moins que ces dommages ne résultent de défauts de pièce ou de main-d'œuvre et soient rapportés à LGECI dans la première semaine suivant la livraison du produit;
- Les dommages et les pièces manquantes pour tout produit utilisé aux fins de démonstration, tout produit déjà déballé avant l'achat, tout produit remis à neuf ou tout produit vendu au rabais;
- Tout produit remis à neuf ou tout autre produit vendu « tel quel », « tel que disponible », « avec tous les défauts », ou tout avis de non-responsabilité semblable;
- Les produits dont le numéro de série original a été retiré, modifié ou ne peut être facilement déterminé à la discrétion de LGECI;
- L'augmentation des coûts des services publics et les dépenses supplémentaires connexes associées de quelque façon que ce soit au produit;
- Le remplacement des ampoules, des filtres, des fusibles ou de tout autre article consommable;

- Les coûts associés au retrait ou à la réinstallation du produit aux fins de réparation;
- Les bruits liés au fonctionnement normal, le non-respect des directives du manuel d'utilisation, d'entretien ou d'installation de même que l'utilisation de l'appareil dans un environnement inadéquat ne sont pas couverts par cette garantie.
- La couverture pour réparations à domicile, pour les produits sous garantie, sera fournie si le produit se trouve dans un rayon de 150 km du centre de service autorisé (ASC) le plus près, tel que déterminé par LG Canada. Si votre produit est situé à l'extérieur du rayon de 150 km d'un centre de service autorisé, tel que déterminé par LG Canada, vous serez responsable d'apporter le produit, à vos frais, au centre de service autorisé pour la réparation sous garantie.
- Conversion de ce produit à partir du gaz naturel ou du gaz de pétrole liquéfié (GPL).

Tous les coûts et les dépenses associés aux circonstances exclues ci-dessus, énumérées sous la rubrique « La présente garantie limitée ne couvre pas ce qui suit », sont à la charge du consommateur.

AFIN D'OBTENIR UN SERVICE DE GARANTIE ET DES INFORMATIONS SUPPLÉMENTAIRES, VEUILLEZ NOUS APPELER OU VISITER NOTRE SITE WEB :

Composez le 1 888 542-2623 et sélectionnez l'option appropriée dans le menu, ou visitez notre site Web au <http://www.lg.com>.

PROCÉDURE DE RÈGLEMENT DE DIFFÉREND :

SAUF LA OÙ LA LOI L'INTERDIT, TOUT DIFFÉREND ENTRE VOUS ET LG DÉCOULANT OU SE RAPPORTANT DE QUELQUE MANIÈRE QUE CE SOIT À CETTE GARANTIE LIMITÉE OU AU PRODUIT SERONT RÉSOLUS EXCLUSIVEMENT PAR ARBITRAGE EXÉCUTOIRE, ET NON DEVANT UN TRIBUNAL DE DROIT COMMUN. SAUF LA OÙ LA LOI L'INTERDIT, VOUS ET LG RENONCEZ IRRÉVOCABLEMENT À TOUT DROIT À UN PROCÈS DEVANT JURY, AINSI QU'À EXERCER UN RECOURS COLLECTIF OU À Y PARTICIPER.

Définitions. Aux fins du présent article, « LG » désigne LG Electronics Canada Inc., ses sociétés mères, ses filiales et ses sociétés affiliées et tous leurs dirigeants, administrateurs, employés, agents, bénéficiaires, détenteurs précédents des mêmes droits, successeurs, cessionnaires et fournisseurs; « différend » et « réclamation » englobent tout différend, réclamation ou litige de quelque sorte que ce soit (fondés sur une responsabilité contractuelle, délictuelle, légale, réglementaire ou découlant d'une ordonnance, par fraude, fausse représentation ou sous quelque régime de responsabilité que ce soit) découlant de quelque façon que ce soit de la vente, des conditions ou de l'exécution du produit ou de la présente Garantie limitée.

Avis de différend. Si vous prévoyez engager une procédure d'arbitrage, vous devez d'abord envoyer à LG un préavis écrit d'au moins 30 jours à l'adresse suivante : Équipe juridique LGECI, 20 Norelco Drive, North York, Ontario, Canada M9L 2X6 (l'« avis de différend »). Vous et LG convenez de discuter en toute bonne foi pour tenter de régler le différend à l'amiable. L'avis doit mentionner votre nom, votre adresse, votre numéro de téléphone, le produit faisant l'objet de la réclamation, la nature de la réclamation et la réparation demandée. Si vous et LG ne parvenez pas à régler le différend dans les 30 jours suivant la réception de l'avis de différend par LG, le différend doit être réglé par arbitrage exécutoire conformément à la procédure établie aux présentes. Vous et LG convenez que, tout au long du processus d'arbitrage, les modalités (y compris les montants) de toute offre de règlement formulée par vous ou par LG ne seront pas divulguées à l'arbitre et resteront confidentielles à moins d'accord contraire entre les deux parties ou que l'arbitre règle le différend.

Entente d'arbitrage exécutoire et renonciation à un recours collectif. Si la réclamation n'a pu être réglée dans les 30 jours suivant la réception de l'avis de différend par LG, vous et LG convenez de ne régler les réclamations vous opposant que par arbitrage exécutoire au cas par cas, à moins que vous vous prévaliez de l'option de retrait évoquée plus haut ou que vous résidiez dans un territoire de compétences qui interdit la pleine application de cette clause dans le cas de réclamations de ce type (Dans lequel cas, si vous êtes un consommateur, cette clause ne s'appliquera que si vous acceptez expressément l'arbitrage). Dans la mesure où la loi en vigueur le permet, aucun différend entre vous et LG ne peut être combiné ou regroupé avec un différend faisant intervenir le produit ou la réclamation d'une personne ou entité tierce. Plus précisément et sans limiter la portée de ce qui précède, sauf dans la mesure où une telle interdiction n'est pas autorisée en droit, en aucun cas un différend entre vous et LG ne peut être traité dans le cadre d'un recours collectif. Au lieu de l'arbitrage, les parties peuvent tenter une action individuelle devant une cour des petites créances, mais cette action ne peut pas être intentée dans le cadre d'un recours collectif,

sauf dans la mesure où une telle interdiction n'est pas autorisée en droit dans votre province ou territoire de compétences pour une réclamation en cause qui nous oppose.

Règles et procédures d'arbitrage. Pour soumettre une réclamation à un arbitrage, l'une des deux parties, soit vous ou LG, doit déposer une demande écrite à cet effet. L'arbitrage est privé et confidentiel et s'effectue selon une procédure simplifiée et accélérée devant un arbitre unique choisi par les parties conformément aux lois et règlements en vigueur portant sur l'arbitrage commercial de votre province ou territoire de résidence. Vous devez également envoyer une copie de votre demande écrite à LG Electronics Canada Inc., Legal Department - Arbitration, 20 Norelco Drive, North York, Ontario M9L 2X6. La présente disposition sur l'arbitrage est régie par les lois et règlements sur l'arbitrage commercial applicables de votre province ou territoire. La sentence arbitrale peut donner lieu à un jugement de n'importe quel tribunal compétent. Toutes les décisions relèvent de l'arbitre, à l'exception des questions associées à la portée et à l'applicabilité de la disposition sur l'arbitrage et à l'arbitrabilité du différend, qui sont du ressort du tribunal. L'arbitre est tenu de respecter les modalités de la présente disposition.

Droit applicable. Les lois de votre province ou territoire de achat régissent la présente Garantie limitée et tout différend entre nous, sauf dans la mesure où de telles lois sont supplantées par des lois fédérales, provinciales ou territoriales applicables ou sont incompatibles avec ces dernières. Si l'arbitrage n'est pas autorisé pour régler une réclamation, une poursuite, un différend ou un litige nous opposant, nous nous en remettons à la compétence exclusive des tribunaux de votre province ou territoire de achat compétence pour le règlement de la réclamation, de la poursuite, du différend ou du litige nous opposant.

Coûts/frais. Vous n'avez pas besoin de payer des frais pour engager l'arbitrage. À la réception de votre demande d'arbitrage écrite, LG réglera rapidement la totalité des frais de dépôt de la demande d'arbitrage, sauf si vous réclamez des dommages-intérêts supérieurs à 25 000 \$. Dans ce cas, le paiement de ces frais sera régi par les règles d'arbitrage applicables. Sauf disposition contraire aux présentes, LG paiera tous les frais de dépôt de demande et d'administration ainsi que les honoraires de l'arbitre conformément aux règles d'arbitrage applicables et à la présente disposition sur l'arbitrage. Si vous obtenez gain de cause lors de l'arbitrage, LG paiera vos frais et honoraires d'avocats dans la mesure où ceux-ci sont raisonnables, en tenant compte de certains facteurs, y compris, mais sans s'y limiter, le montant de l'achat et de la réclamation. Nonobstant ce qui précède, si la loi applicable permet d'accorder une indemnité de frais et d'honoraires d'avocats, l'arbitre peut l'accorder dans la même mesure qu'un tribunal. Si l'arbitre estime que le fondement de votre réclamation ou que la mesure réparatoire demandée dans la réclamation est frivole ou qu'elle se base sur des motifs déplacés (au regard des lois applicables), le paiement de tous les frais d'arbitrage sera régi par les règles d'arbitrage applicables. Dans un tel cas, vous acceptez de rembourser à LG la totalité des montants versés qu'il vous revient autrement de payer en vertu des règles d'arbitrage applicables. Sauf indication contraire, LG renonce à tous les droits qu'elle pourrait avoir relativement à la réclamation de frais et honoraires d'avocats si LG prévaut lors de l'arbitrage.

Audience et lieu de l'arbitrage. Si votre réclamation est égale ou inférieure à 25 000 \$, vous pouvez opter pour un arbitrage conduit selon l'une des modalités suivantes uniquement : 1) sur examen des documents remis à l'arbitre, 2) par audience téléphonique ou 3) par audience en personne selon les dispositions des règles d'arbitrage applicables. Si votre réclamation dépasse 25 000 \$, le droit à une audience sera défini par les règles d'arbitrage applicables. Les audiences arbitrales en personne se tiendront à l'endroit le plus proche et le plus pratique pour les deux parties situé dans votre province ou votre territoire de résidence, sauf si nous convenons mutuellement d'un autre lieu ou d'un arbitrage par téléphone.

Dissociabilité et renonciation. Si une partie de la présente Garantie limitée (y compris les présentes procédures d'arbitrage) n'est pas applicable, les dispositions restantes demeurent en vigueur dans la mesure permise par la loi applicable. Le fait de ne pas exiger la stricte exécution d'une disposition de la présente Garantie limitée (y compris les présentes procédures d'arbitrage) ne signifie pas que nous ayons renoncé ni que nous ayons l'intention de renoncer à toute disposition ou partie de la présente Garantie limitée.

Option de retrait. Vous pouvez choisir de vous retirer de la présente procédure de résolution des différends. Si vous choisissez de vous retirer, ni vous ni LG ne pouvez obliger l'autre partie à participer à une procédure d'arbitrage. Si vous choisissez de vous retirer, vous devez le faire savoir à LG dans les 30 jours civils suivant la date d'achat du produit par le premier consommateur en : (i) envoyant un courriel dont l'objet est « Arbitration Opt Out » à optout@lge.com ou en (ii) composant le 1 800 980-2973. Vous devrez fournir les renseignements suivants : (a) vos nom et adresse; (b) la date à laquelle le produit a été acheté; (c) le nom du modèle ou le numéro de modèle du produit; (d) le numéro de série (le numéro de

série se trouve (i) sur le produit ou (ii) en ligne au [https://www.lg.com/ca_fr/soutien/repair-guarantee/demande-reparation](https://www.lg.com/ca_fr/soutien/repair-guarantee/request-repair), dans la section « Trouvez mon no. Modèle? » ou « Trouver mon no. Série? »).

Si vous vous prévaluez de l'option de retrait, les lois de votre province ou territoire de résidence régissent la présente Garantie limitée et tout différend entre nous, sauf dans la mesure où de telles lois sont supplantées par des lois fédérales, provinciales ou territoriales applicables ou sont incompatibles avec ces dernières. Si l'arbitrage n'est pas autorisé pour régler une réclamation, une poursuite, un différend ou un litige nous opposant, nous nous en remettons à la compétence exclusive des tribunaux de votre province ou territoire de compétence pour le règlement de la réclamation, de la poursuite, du différend ou du litige nous opposant.

Vous ne pouvez vous prévaloir de l'option de retrait que de la manière décrite plus haut (c'est-à-dire par courriel ou par téléphone). Aucun autre type d'avis ne sera pris en compte pour le retrait de la présente procédure de règlement de différend. Le fait de se retirer de la présente procédure de règlement de différend ne compromet d'aucune façon la protection accordée en vertu de la Garantie limitée, et vous continuerez à jouir de tous les avantages prévus par la Garantie limitée. Si vous conservez ce produit sans vous prévaloir de l'option de retrait, vous acceptez les conditions générales de la disposition sur l'arbitrage énoncée ci-dessus.

Conflit de modalités. En cas de conflit ou d'incompatibilité entre les modalités de la présente garantie limitée et le contrat de licence d'utilisation (CLU) en ce qui concerne le règlement des différends, les modalités de la présente garantie limitée contrôlent et régissent les droits et obligations des parties et ont préséance sur le CLU.



LG

Life's Good

LG Customer Information Center

For inquiries or comments,
visit **www.lg.com** or call:

1-800-243-0000

U.S.A.

1-888-542-2623

CANADA

Register your product Online!

www.lg.com