



KitchenAid®

KSMFGA
KSMVSA





PARTS AND FEATURES

FOOD GRINDER ATTACHMENT

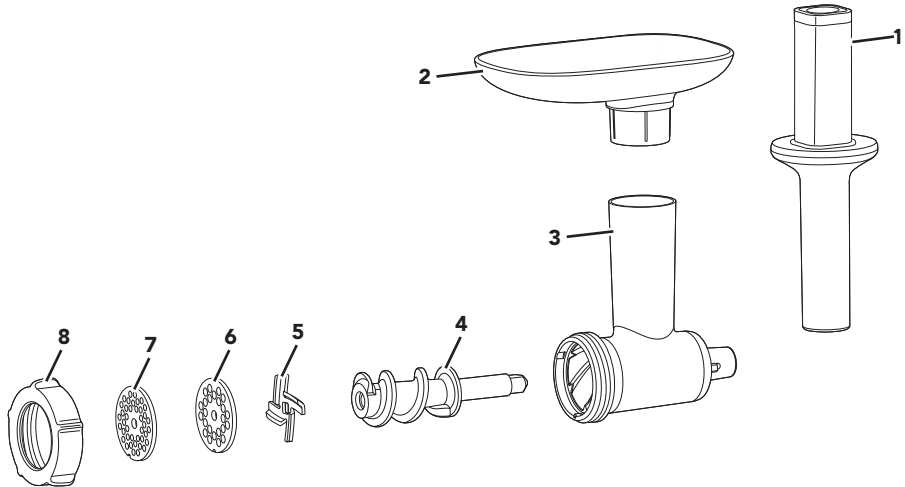

- | | |
|-------------------|---------------------------------|
| 1. Food Pusher | 5. Blade |
| 2. Removable Tray | 6. Coarse (6 mm) Grinding Plate |
| 3. Main Housing | 7. Fine (4.5 mm) Grinding Plate |
| 4. Grind Screw | 8. Collar |

SLICER/SHREDDER ATTACHMENT

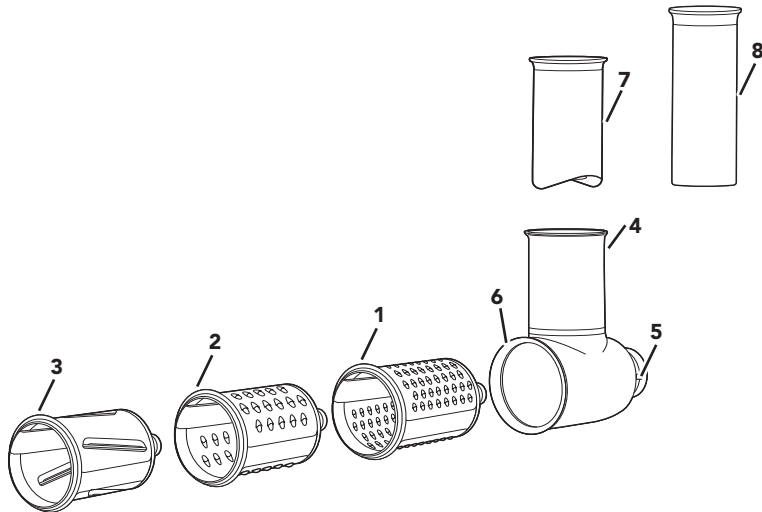

- | | |
|---------------------------|-----------------------|
| 1. Medium Shredding | 5. Release Lever |
| 2. Coarse Shredding Blade | 6. Attachment Housing |
| 3. Slicing Blade | 7. Large Food Pusher |
| 4. Feed Tube | 8. Small Food Pusher |





PRODUCT SAFETY

Your safety and the safety of others are very important.

We have provided many important safety messages in this manual and on your appliance. Always read and obey all safety messages.



This is the safety alert symbol.

This symbol alerts you to potential hazards that can kill or hurt you and others.

All safety messages will follow the safety alert symbol and either the word "DANGER" or "WARNING." These words mean:



You can be killed or seriously injured if you don't immediately follow instructions.



You can be killed or seriously injured if you don't follow instructions.

All safety messages will tell you what the potential hazard is, tell you how to reduce the chance of injury, and tell you what can happen if the instructions are not followed.

IMPORTANT SAFEGUARDS

When using electrical appliances, basic safety precautions should always be followed, including the following:

1. Read all instructions.
2. Turn the Stand Mixer OFF (and detach the attachments from the Stand Mixer) after each use of the attachment and before cleaning. Make sure motor stops completely before disassembling.
3. This appliance is not intended for use by persons (including children) with reduced physical, sensory, or mental capabilities, or lack of experience or knowledge, unless they are closely supervised and instructed concerning use of the appliance by a person responsible for their safety. Close supervision is necessary when any appliance is used by or near children. Children should be supervised to ensure that they do not play with the appliance.
4. Keep hands, utensils or other objects away from the attachment with shredding, and slicing blades, or moving parts while it is in operation to reduce the risk of severe injury to persons or damage to the attachment.
5. If food becomes lodged in any blade or the feed tube, turn the motor off and disassemble the attachment to remove the remaining food.
6. Avoid contacting moving parts. Keep fingers out of discharge opening.
7. The use of attachments not recommended or sold by KitchenAid may cause fire, electric shock, or injury.
8. Never feed food by hand. Always use the food pusher.
9. Blades are sharp. Handle carefully.
10. Do not use fingers to scrape food away from discharge disc while appliance is operating. Cut-type injury may result.
11. To avoid damage do not immerse the attachment housing in water or other liquids.



PRODUCT SAFETY

12. Also see the Important Safeguards section included in the Stand Mixer Use and Care guide.

SAVE THESE INSTRUCTIONS

This product is designed for household use only.

GETTING STARTED

GUIDE TO GRINDING

NOTE: None of the parts and accessories of this KitchenAid® Food Grinder attachment (model KSMFGA) are compatible with the parts and accessories of the KitchenAid® Metal Food Grinder Attachment or previous KitchenAid® Food Grinder Attachment (models KSMMGGA, FGA, SSA, FVSP, FVSFGA, FPPA, KSMFPPA, GSSA, KSMGSSA, KN12AP) and vice versa.

Use these parts	With these parts	Suggested uses	Speed
Fine (4.5 mm) Grinding Plate	Blade	Cooked meats for spreads, hard cheeses (e.g. Parmesan), bread crumbs).	4
Coarse (6 mm) Grinding Plate	Blade	Raw meats for burgers and chili, vegetables for salsas and sauces	4

SLICER/SHREDDER ATTACHMENT BLADE CHART

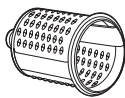
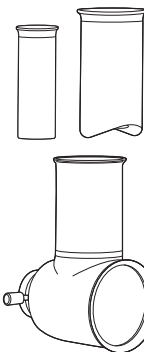
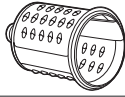
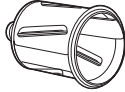
Use these parts	With these parts	Suggested uses	Speed
Medium shredding blade 	Housing and small or large food pusher 	Cauliflower Beets Carrots Cheese	4
Coarse shredding blade 		Zucchini Potatoes Cheese	
Slicing blade 		Carrots Cucumber Zucchini Potatoes Cabbage (shred)	





PRODUCT USAGE

ASSEMBLING THE FOOD GRINDER ATTACHMENT

1

Insert the Grind Screw into the Main Housing securely.

2

Place the Blade over the end of the Grind Screw.

3

Place the desired Grinding Plate over the Blade, matching the notch of the plate with the tab on the bottom of the Main Housing.

4

Place the Collar on the Main Housing, turning clockwise by hand until secured but not tightened.

ASSEMBLING THE SLICER/SHREDDER ATTACHMENT

1

Unplug and turn the Stand Mixer off (0).

2

Slide the blade you want to use into the housing. You will hear a click when the blade snaps into place properly on the drive shaft.





PRODUCT USAGE

ASSEMBLING THE ATTACHMENT TO THE STAND MIXER

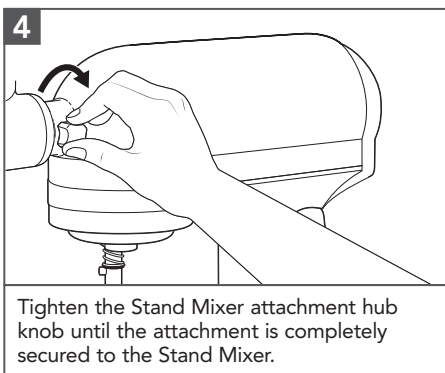
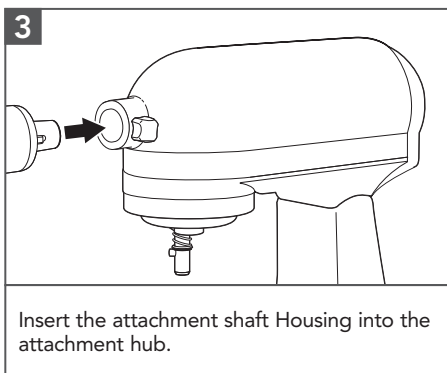
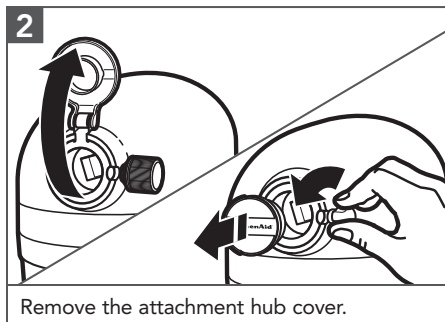
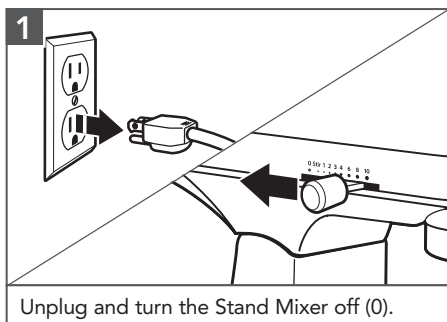



PRODUCT USAGE

GRINDING WITH THE FOOD GRINDER



! WARNING

Rotating Blade Hazard

Always use food pusher.

Keep fingers out of openings.

Keep away from children.

Failure to do so can result in amputation or cuts.

1

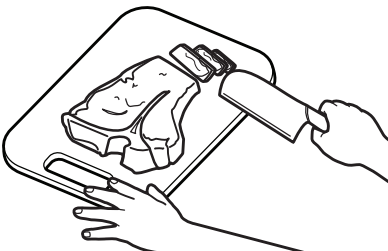

Cut food into small strips or pieces sized to fit into the feed tube.

2

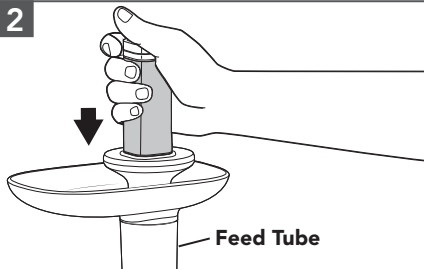

Turn the Stand Mixer to Speed 4 and feed food into the feed tube using food pusher.

GRINDING WITH THE SLICER/SHREDDER ATTACHMENT

1

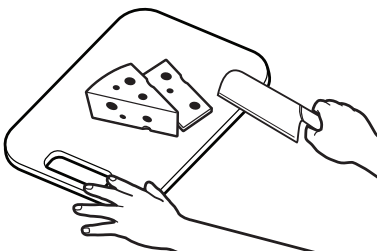

Cut food into small strips or pieces sized to fit into the feed tube.

2

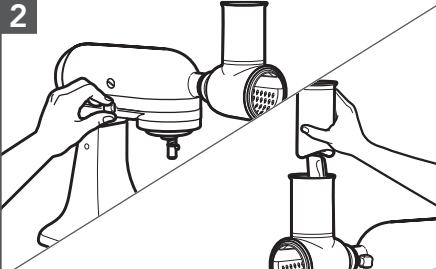

Turn the Stand Mixer to Speed 4 and feed food into the feed tube using food pusher.

NOTE: For best results, feed only one item at a time into the feed tube (ex. carrot). Do not feed items into the feed tube by hand; always use the food pushers. If food remains in the Slicer/Shredder attachment after running, stop the Slicer/Shredder attachment, remove the remaining items, and place back into the feed tube to shred or slice again.





CARE AND CLEANING

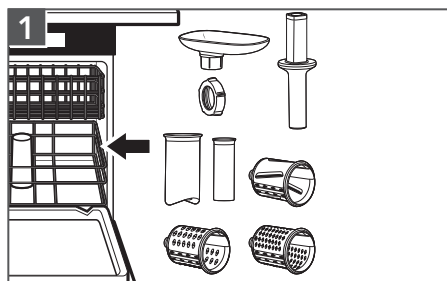

The following parts are dishwasher-safe, top rack only: Collar, Removable Tray, blades and Food Pusher.

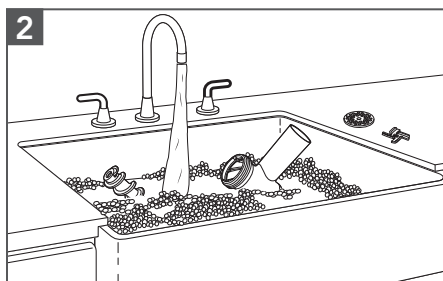

The following parts should be hand-washed only, using warm, soapy water and drying thoroughly: Grind Screw, Housing, Grinding Plates, and Grinding Blade.

NOTE: For best cleaning, rinse blades immediately after use. If necessary, use a dish washing brush.

FOR DETAILED INFORMATION ON USING THE ATTACHMENTS

Visit www.kitchenaid.com/quickstart for additional instructions with videos, inspiring recipes, and tips on how to use and clean your Stand Mixer attachments.





WARRANTY AND SERVICE

KITCHENAID STAND MIXER ATTACHMENTS WARRANTY FOR THE 50 UNITED STATES, THE DISTRICT OF COLUMBIA, PUERTO RICO, AND CANADA

This warranty extends to the purchaser and any succeeding owner for Stand Mixer attachments operated in the 50 United States, the District of Columbia, Puerto Rico, and Canada.

Length of Warranty:	One Year Full Warranty from date of purchase.
KitchenAid Will Pay for Your Choice of:	<p>Hassle-Free Replacement of your Stand Mixer attachments. See the next page for details on how to arrange for service, or call the Customer eXperience Center toll-free at 1-800-541-6390.</p> <p>OR</p> <p>The replacement parts and repair labor costs to correct defects in materials and workmanship. Service must be provided by an Authorized KitchenAid Service Center.</p>
	
KitchenAid Will Not Pay for:	<ul style="list-style-type: none"> A. Repairs when your Stand Mixer attachments is used in other than normal single family home use. B. Damage resulting from accident, alteration, misuse or abuse. C. Any shipping or handling costs to deliver your Stand Mixer attachment to an Authorized Service Center. D. Replacement parts or repair labor costs for Stand Mixer attachments operated outside the 50 United States, District of Columbia, Puerto Rico, and Canada.
DISCLAIMER OF IMPLIED WARRANTIES; LIMITATION OF REMEDIES	
<p>IMPLIED WARRANTIES, INCLUDING TO THE EXTENT APPLICABLE WARRANTIES OF MERCHANTABILITY OR FITNESS FOR A PARTICULAR PURPOSE, ARE EXCLUDED TO THE EXTENT LEGALLY PERMISSIBLE. ANY IMPLIED WARRANTIES THAT MAY BE IMPOSED BY LAW ARE LIMITED TO ONE YEAR, OR THE SHORTEST PERIOD ALLOWED BY LAW. SOME STATES AND PROVINCES DO NOT ALLOW LIMITATIONS OR EXCLUSIONS ON HOW LONG AN IMPLIED WARRANTY OF MERCHANTABILITY OR FITNESS LASTS, SO THE ABOVE LIMITATIONS OR EXCLUSIONS MAY NOT APPLY TO YOU.</p>	
<p>IF THIS PRODUCT FAILS TO WORK AS WARRANTED, CUSTOMER'S SOLE AND EXCLUSIVE REMEDY SHALL BE REPAIR OR REPLACEMENT ACCORDING TO THE TERMS OF THIS LIMITED WARRANTY. KITCHENAID AND KITCHENAID CANADA DO NOT ASSUME ANY RESPONSIBILITY FOR INCIDENTAL OR CONSEQUENTIAL DAMAGES. This warranty gives you specific legal rights and you may also have other rights which vary from state to state or province to province.</p>	



WARRANTY AND SERVICE

HASSLE-FREE REPLACEMENT WARRANTY—50 UNITED STATES, DISTRICT OF COLUMBIA, AND PUERTO RICO

We're so confident the quality of our products meets the exacting standards of KitchenAid that, if your Food Grinder attachment should fail within the first year of ownership, KitchenAid will arrange to deliver an identical or comparable replacement to your door free of charge and arrange to have your original Food Grinder attachment returned to us. Your replacement unit will also be covered by our one year limited warranty.

If your Stand Mixer attachment should fail within the first year of ownership, simply call

our toll-free Customer eXperience Center at **1-800-541-6390** Monday through Friday. Please have your original sales receipt available when you call. Proof of purchase will be required to initiate the claim. Give the consultant your complete shipping address (no P.O. Box numbers, please).

When you receive your replacement Stand Mixer attachment, use the carton, packing materials, and prepaid shipping label to pack up your original Stand Mixer attachment and send it back to KitchenAid.

HASSLE-FREE REPLACEMENT WARRANTY—CANADA

We're so confident the quality of our products meets the exacting standards of the KitchenAid brand that, if your Stand Mixer attachment should fail within the first year of ownership, we will replace your Stand Mixer attachment with an identical or comparable replacement. Your replacement unit will also be covered by our one year limited warranty.

If your Stand Mixer attachment should fail within the first year of ownership, simply call our toll-free Customer eXperience Center at

1-800-807-6777 Monday through Friday. Please have your original sales receipt available when you call. Proof of purchase will be required to initiate the claim. Give the consultant your complete shipping address.

When you receive your replacement Stand Mixer attachment, use the carton, packing materials, and prepaid shipping label to pack up your original Stand Mixer attachment and send it back to KitchenAid.

ARRANGING FOR SERVICE AFTER THE WARRANTY EXPIRES, OR ORDERING ACCESSORIES AND REPLACEMENT PARTS

In the United States and Puerto Rico:

For service information, or to order accessories or replacement parts, call toll-free at **1-800-541-6390** or write to:

Customer eXperience Center,
KitchenAid Small Appliances,
P.O. Box 218, St. Joseph, MI 49085-0218

Outside the United States and Puerto Rico:

Consult your local KitchenAid dealer or the store where you purchased the Stand Mixer attachment for information on how to obtain service.

For service information in Canada:

Call toll-free **1-800-807-6777**.

For service information in Mexico:

Call toll-free **01-800-0022-767**.

®/™ ©2019 KitchenAid. All rights reserved. KITCHENAID and the design of the stand mixer are trademarks in the U.S. and elsewhere. Used under license in Canada.





PIÈCES ET CARACTÉRISTIQUES

HACHOIR D'ALIMENTS

FRANÇAIS

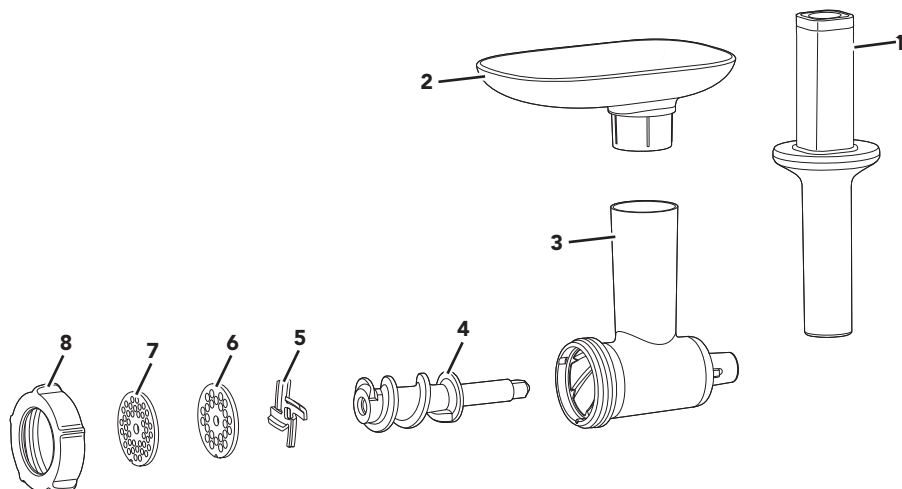

- | | |
|----------------------|--------------------------------------|
| 1. Poussoir | 5. Lame |
| 2. Plateau amovible | 6. Disque de hachage grossier (6 mm) |
| 3. Boîtier principal | 7. Disque de hachage fin (4,5 mm) |
| 4. Vis de hachage | 8. Collier |

TRANCHEUSE/RÂPE

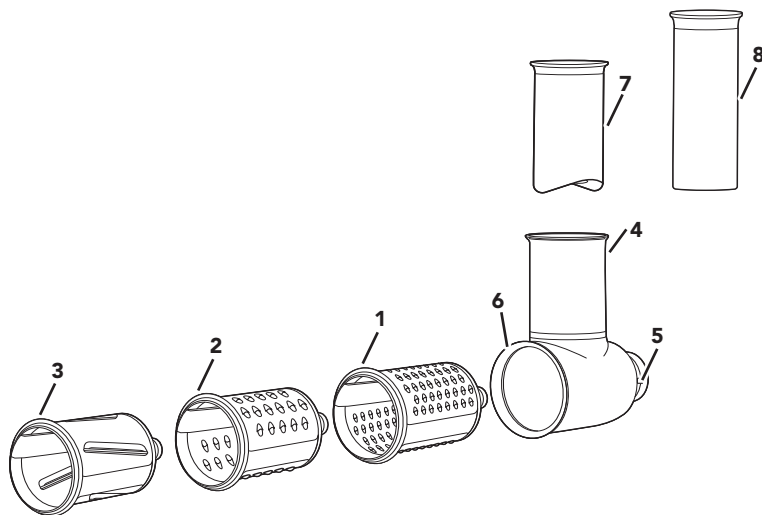

- | | |
|----------------------------------|------------------------------|
| 1. Râper moyen | 5. Levier de dégagement |
| 2. Lame pour râper grossièrement | 6. Logement à accessoires |
| 3. Lame pour trancher | 7. Poussoir de grande taille |
| 4. Tube d'alimentation | 8. Poussoir de petite taille |



SÉCURITÉ DU PRODUIT

Votre sécurité et celle des autres est très importante.

Nous donnons de nombreux messages de sécurité importants dans ce manuel et sur votre appareil ménager. Assurez-vous de toujours lire tous les messages de sécurité et de vous y conformer.



Voici le symbole d'alerte de sécurité.

Ce symbole d'alerte de sécurité vous signale les dangers potentiels de décès et de blessures graves à vous et à d'autres.

Tous les messages de sécurité suivront le symbole d'alerte de sécurité et le mot "DANGER" ou "AVERTISSEMENT".

Ces mots signifient :

⚠ DANGER

Risque possible de décès ou de blessure grave si vous ne suivez pas immédiatement les instructions.

⚠ AVERTISSEMENT

Risque possible de décès ou de blessure grave si vous ne suivez pas les instructions.

Tous les messages de sécurité vous diront quel est le danger potentiel et vous disent comment réduire le risque de blessure et ce qui peut se produire en cas de non-respect des instructions.

CONSIGNES DE SÉCURITÉ IMPORTANTES

Lors de l'utilisation d'appareils électriques, il faut toujours observer certaines précautions élémentaires de sécurité, y compris les suivantes :

1. Lire toutes les instructions.
2. Éteindre le batteur sur socle (et retirer les accessoires du batteur sur socle) après chaque utilisation du poussoir à saucisses et avant de le nettoyer. S'assurer que le moteur est complètement arrêté avant de commencer le démontage.
3. Cet appareil ne convient pas à une utilisation par des personnes (y compris des enfants) à capacités physiques, sensorielles ou mentales réduites, ou possédant un manque d'expérience ou de connaissances, à moins qu'elles ne soient placées sous supervision ou qu'elles aient reçu des instructions concernant l'utilisation de l'appareil par une personne responsable de leur sécurité. Une surveillance attentive s'impose lorsqu'un appareil ménager est utilisé par ou à proximité d'enfants. Les enfants doivent être surveillés afin de s'assurer qu'ils ne jouent pas avec l'appareil.
4. Garder les mains, les ustensiles ou autres objets à l'écart de l'accessoire avec lame pour râper et trancher ou des pièces mobiles lors du fonctionnement afin de réduire le risque de blessures graves aux personnes ou d'endommager l'accessoire.
5. Si un morceau d'aliment se bloque dans une lame ou le tube d'alimentation, éteindre le moteur et démonter l'accessoire pour retirer les résidus alimentaires.
6. Éviter tout contact avec les pièces mobiles. Tenir les doigts à l'écart de l'orifice de sortie.
7. L'utilisation d'accessoires non recommandés ou non vendus par KitchenAid peut causer un incendie, une décharge électrique ou des blessures.
8. Ne jamais introduire les aliments à la main. Toujours utiliser le poussoir pour introduire les aliments.
9. Les lames sont tranchantes. Manipuler avec précaution.



SÉCURITÉ DU PRODUIT

10. Ne pas gratter les aliments du disque de décharge avec ses doigts lorsque l'appareil est en marche. afin d'éviter de se couper.
11. Pour éviter tout dommage, ne pas laver ou immerger les accessoires dans de l'eau ou tout autre liquide.
12. Voir aussi les mesures de protection importantes du guide d'utilisation et d'entretien du batteur sur socle.

CONSERVER CES INSTRUCTIONS

Ce produit est conçu uniquement pour un usage domestique.



POUR COMMENCER

GUIDE AU HACHAGE

REMARQUE : Aucun des pièces et accessoires du hachoir d'aliments KitchenAid® (modèle KSMFGA) n'est compatible avec les pièces et accessoires du hachoir d'aliments en métal KitchenAid® ou du hachoir d'aliments KitchenAid® précédent (modèles KSMMGA, FGA, SSA, FVSP, FVSFGA, FPPA, KSMFPPA, GSSA, KSMGSSA, KN12AP) et vice versa.

Utiliser ces pièces	Avec ces pièces	Utilisations suggérées	Vitesse
Disque de hachage fin (4,5 mm)	Lame	Viandes cuites pour tartinade, fromages durs (p. ex., parmesan), miettes de pain.	4
Disque de hachage grossier (6 mm)	Lame	Viandes crues pour hamburgers et chili, légumes pour salsas et sauces	4

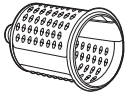
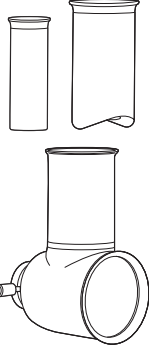
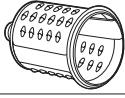
TABLEAU DE LA TRANCHEUSE/RÂPE

Utiliser ces pièces	Avec ces pièces	Utilisations suggérées	Vitesse
Lame pour râper moyenne 	Logement et petit ou grand poussoir 	Chou-fleur Betteraves carottes fromage	4
Lame pour râper grossièrement 		Courgette Pommes de terre Fromage	
Lame pour trancher 		Carottes Concombre Courgette Pommes de terre Choux (râper)	





UTILISATION DU PRODUIT

ASSEMBLAGE DU HACHOIR D'ALIMENTS

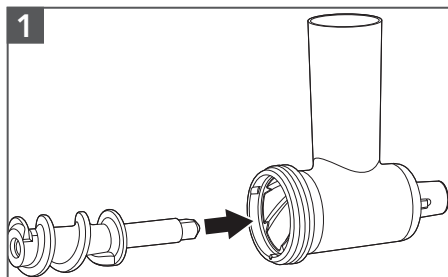

1
Insérer de façon sécuritaire la vis de hachage dans le boîtier principal.

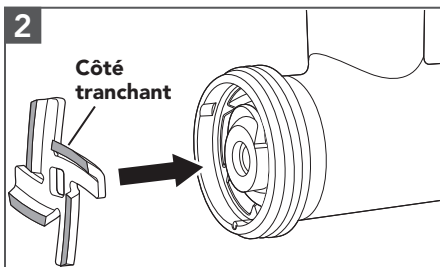

2
Placer la lame sur l'extrémité de la vis de hachage.

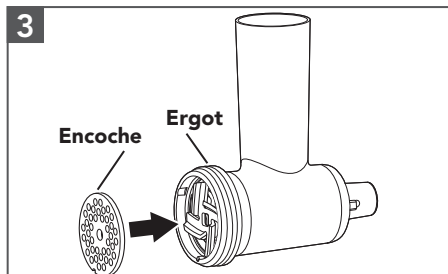

3
Placer le disque de hachage par-dessus la lame, en faisant correspondre l'encoche du disque avec l'ergot au bas du boîtier principal.

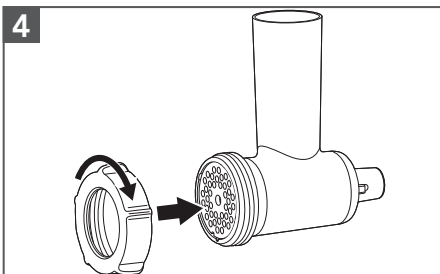

4
Placer le collier sur le boîtier principal, en le tournant dans le sens horaire à la main jusqu'à ce qu'il soit fixé, mais pas serré.

ASSEMBLER LA TRANCHEUSE/RÂPE

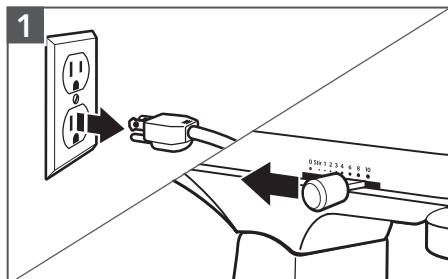

1
Débrancher le batteur sur socle, puis déplacer le bouton d'alimentation sur off (arrêt) (0).

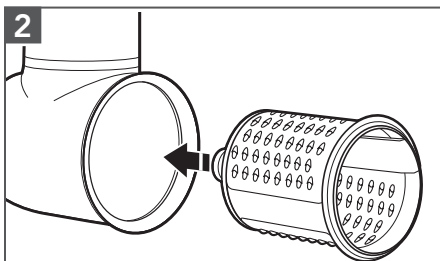

2
Glisser la lame désirée dans le logement. Un clic se fait entendre lorsque la lame est dans la bonne position sur l'arbre.





UTILISATION DU PRODUIT

FIXATION DE L'ACCESSOIRE AU BATTEUR SUR SOCLE

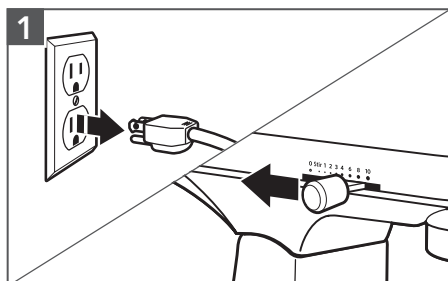

1 Débrancher le batteur sur socle, puis déplacer le bouton d'alimentation sur off (arrêt) (0).

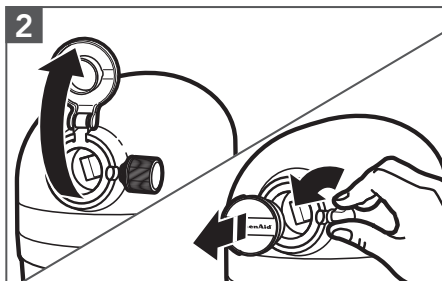

2 Retirer le couvercle de la prise à accessoires.

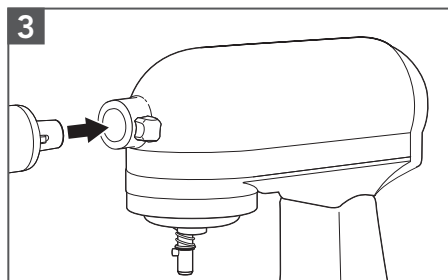

3 Insérer le logement de l'arbre de l'accessoire dans la prise à accessoires.

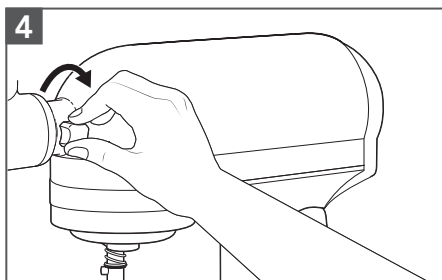

4 Serrer le bouton de la prise à accessoires du batteur sur socle jusqu'à ce que l'accessoire y soit parfaitement fixé.

FRANÇAIS



UTILISATION DU PRODUIT

HACHAGE AVEC LE HACHOIR D'ALIMENTS



! AVERTISSEMENT

Danger avec la lame rotative

Toujours utiliser un poussoir pour introduire les aliments.

Ne pas approcher les doigts des ouvertures.

Conserver hors de portée des enfants.

Le non-respect de ces instructions peut causer une amputation ou des coupures.

1

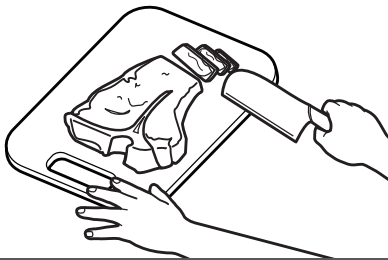

Couper les aliments en petites lanières ou en morceaux pour insertion dans le tube d'alimentation.

2

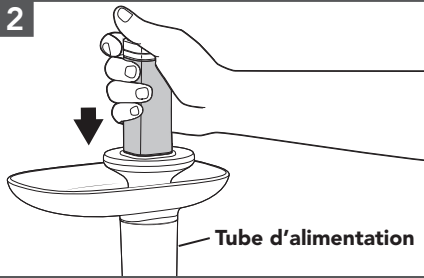

Tube d'alimentation

Mettre en marche le batteur sur socle à la vitesse 4 et introduire les aliments dans le tube d'alimentation à l'aide du poussoir.

HACHAGE AVEC LA TRANCHEUSE/RÂPE

1

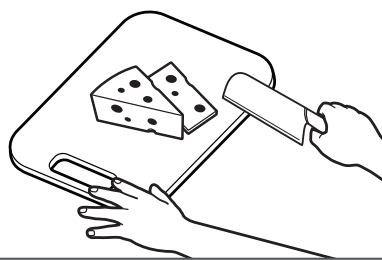

Couper les aliments en petites lanières ou en morceaux pour insertion dans le tube d'alimentation.

2

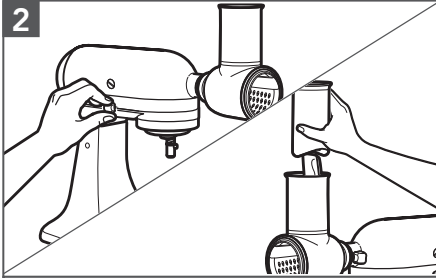

Mettre en marche le batteur sur socle à la vitesse 4 et introduire les aliments dans le tube d'alimentation à l'aide du poussoir.

REMARQUE : Pour obtenir de bons résultats, n'insérer qu'un seul aliment à la fois dans le tube d'alimentation (p. ex., une carotte). Ne pas insérer à la main des aliments dans le tube d'alimentation; toujours utiliser les poussoirs. S'il y a toujours des aliments dans la trancheuse/râpe après utilisation, arrêter l'accessoire, retirer les aliments restants et remettre dans le tube d'alimentation pour trancher ou râper de nouveau.





ENTRETIEN ET NETTOYAGE

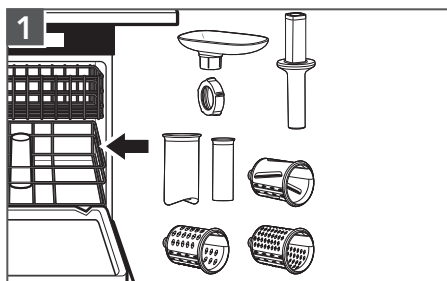

Les pièces suivantes sont lavables au lave-vaisselle, dans le panier supérieur uniquement : Collier, plateau amovible, lames et poussoir.

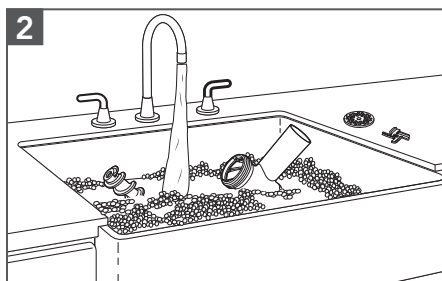

Les pièces suivantes doivent être lavées à la main uniquement, en utilisant de l'eau chaude savonneuse et en les séchant bien : Vis de hachage, logement, disque de hachage et lame de hachage.

FRANÇAIS

REMARQUE : Pour un meilleur nettoyage, rincer les lames immédiatement après l'utilisation. Au besoin, utiliser une brosse à vaisselle.

POUR OBTENIR DES RENSEIGNEMENTS DÉTAILLÉS SUR L'UTILISATION DES ACCESSOIRES

Visiter le www.kitchenaid.com/Quickstart pour des instructions supplémentaires avec des vidéos, des recettes qui inspirent et des conseils sur la façon d'utiliser et de nettoyer le batteur sur socle.



GARANTIE ET DÉPANNAGE

GARANTIE DES ACCESSOIRES DU BATTEUR SUR SOCLE KITCHENAID POUR LES 50 ÉTATS DES ÉTATS-UNIS, LE DISTRICT FÉDÉRAL DE COLUMBIA, PORTO RICO ET LE CANADA

La présente garantie couvre l'acheteur et les propriétaires suivants des accessoires du batteur sur socle lorsqu'ils sont utilisés dans les 50 États des États-Unis, le district fédéral de Columbia, à Porto Rico et au Canada.

Durée de la garantie :	Garantie complète d'un an à compter de la date d'achat.
KitchenAid prendra en charge les éléments suivants à votre choix :	<p>Remplacement sans difficulté des accessoires du batteur sur socle. Voir la page suivante pour plus de détails concernant la procédure à suivre pour un dépannage, ou appeler le numéro sans frais 1 800 541-6390 du Centre eXpérience clientèle.</p> <p>OU</p> <p>Les frais de pièces de rechange et de main-d'œuvre pour corriger les vices de matériaux et de fabrication. L'intervention de dépannage doit être effectuée par un centre de dépannage KitchenAid agréé.</p>
	<p>KitchenAid ne paiera pas pour :</p> <ul style="list-style-type: none"> A. Les réparations lorsque les accessoires du batteur sur socle sont utilisés à des fins autres qu'un usage domestique unifamilial normal. B. Les dommages causés par : accident, altération, mauvaise utilisation ou abus. C. Tous les frais d'expédition ou de manutention pour livrer les accessoires du batteur sur socle à un centre de réparation agréé. D. Les frais des pièces de rechange ou de main-d'œuvre pour les accessoires du batteur sur socle lorsqu'ils sont utilisés à l'extérieur des 50 États des États-Unis, du district fédéral de Columbia, de Porto Rico et du Canada.
CLAUSE D'EXONÉRATION DE RESPONSABILITÉ AU TITRE DES GARANTIES IMPLICITES; LIMITATION DES RECOURS	
<p>LES GARANTIES IMPLICITES, Y COMPRIS DANS LA MESURE APPLICABLE LES GARANTIES DE QUALITÉ MARCHANDE OU D'APTITUDE À UN USAGE PARTICULIER, SONT EXCLUES DANS LA MESURE AUTORISÉE PAR LA LOI. TOUTE GARANTIE IMPLICITE POUVANT ÊTRE IMPOSÉE PAR LA LOI EST LIMITÉE À UN AN OU À LA PLUS COURTE PÉRIODE AUTORISÉE PAR LA LOI. CERTAINES JURIDICTIONS NE PERMETTENT PAS LA LIMITATION DE LA DURÉE DE VALIDITÉ DES GARANTIES IMPLICITES DE QUALITÉ MARCHANDE OU D'APTITUDE À UN USAGE PARTICULIER; PAR CONSÉQUENT, LES LIMITATIONS OU EXCLUSIONS STIPULÉES DANS LES PRÉSENTES PEUVENT NE PAS ÊTRE APPLICABLES.</p> <p>SI CE PRODUIT NE FONCTIONNE PAS TEL QUE GARANTI, LE SEUL ET UNIQUE RECOURS DU CLIENT CONSISTE À EN OBTENIR LA RÉPARATION OU LE REMPLACEMENT CONFORMÉMENT AUX TERMES DE LA PRÉSENTE GARANTIE LIMITÉE. KITCHENAID ET KITCHENAID CANADA DÉCLINENT TOUTE RESPONSABILITÉ AU TITRE DES DOMMAGES FORTUITS OU INDIRECTS. Cette garantie vous confère des droits juridiques spécifiques et vous pouvez également jouir d'autres droits qui peuvent varier d'un État à l'autre ou d'une province à l'autre.</p>	





GARANTIE ET DÉPANNAGE

GARANTIE DE REMPLACEMENT SANS DIFFICULTÉ POUR LES 50 ÉTATS DES ÉTATS-UNIS, LE DISTRICT FÉDÉRAL DE COLUMBIA ET PORTO RICO

Nous sommes tellement certains que la qualité de nos produits satisfait aux normes exigeantes de KitchenAid que, si le hachoir d'aliments cesse de fonctionner au cours de la première année suivant son achat, KitchenAid livrera gratuitement à votre porte un appareil de remplacement identique ou comparable et prendra les dispositions nécessaires pour que le hachoir « défaillant » nous soit retourné. Les accessoires électriques de remplacement seront également couverts par notre garantie limitée d'un an.

Si les accessoires de votre batteur sur socle cessent de fonctionner durant la première année suivant leur acquisition, il vous suffit

d'appeler notre Centre eXpérience clientèle au **1 800 541-6390**, du lundi au vendredi. Veuillez avoir l'original de votre reçu de vente à portée de main au moment de votre appel. Une preuve d'achat est indispensable pour que votre réclamation puisse être traitée. Fournissez votre adresse de livraison complète au représentant (aucune boîte postale).

Après avoir reçu les accessoires de rechange du batteur sur socle, utiliser le carton, les matériaux d'emballage et l'étiquette d'expédition prépayée pour emballer les accessoires d'origine du batteur sur socle et les renvoyer à KitchenAid.

FRANÇAIS

GARANTIE DE REMPLACEMENT SANS DIFFICULTÉ POUR LE CANADA

Nous sommes tellement certains que la qualité de nos produits satisfait aux normes rigoureuses de la marque KitchenAid que si les accessoires du batteur sur socle cessent de fonctionner au cours de la première année suivant leur acquisition, nous remplacerons les accessoires du batteur sur socle par des accessoires de rechange identiques ou comparables. Les accessoires électriques de remplacement seront également couverts par notre garantie limitée d'un an.

Si les accessoires de votre batteur sur socle cessent de fonctionner durant la première année suivant leur acquisition, il vous suffit

d'appeler notre Centre eXpérience clientèle au **1 800 807-6777**, du lundi au vendredi. Veuillez avoir l'original de votre reçu de vente à portée de main au moment de votre appel. Une preuve d'achat est indispensable pour que votre réclamation puisse être traitée. Il vous faudra fournir votre adresse de livraison complète au représentant.

Après avoir reçu les accessoires de rechange du batteur sur socle, utiliser le carton, les matériaux d'emballage et l'étiquette d'expédition prépayée pour emballer les accessoires d'origine du batteur sur socle et les renvoyer à KitchenAid.

OBTENIR UN DÉPANNAGE UNE FOIS LA GARANTIE EXPIRÉE OU COMMANDER DES ACCESSOIRES ET DES PIÈCES DE RECHANGE

Aux États-Unis et à Porto Rico :

Pour des informations sur le service de dépannage ou pour commander des accessoires ou des pièces de rechange, composer le numéro sans frais **1 800 541-6390** ou écrire à :

Customer eXperience Center,
KitchenAid Small Appliances,
P.O. Box 218, St. Joseph, MI 49085-0218

En dehors des États-Unis et de Porto Rico :

Consulter le revendeur KitchenAid ou le détaillant auprès duquel les accessoires du batteur sur socle ont été achetés pour obtenir des informations sur le service de dépannage.

Pour des informations concernant toute intervention de dépannage au Canada :

Composer sans frais le **1 800 807-6777**.

Pour des informations concernant toute intervention de dépannage au Mexique :

Composer sans frais le **01 800 0022-767**.

®/™ ©2019 KitchenAid. Tous droits réservés. KITCHENAID et la forme du batteur sur socle sont des marques de commerce aux É.-U. et ailleurs. Utilisé sous licence au Canada.





PIEZAS Y CARACTERÍSTICAS

ACCESORIO PARA MOLER ALIMENTOS

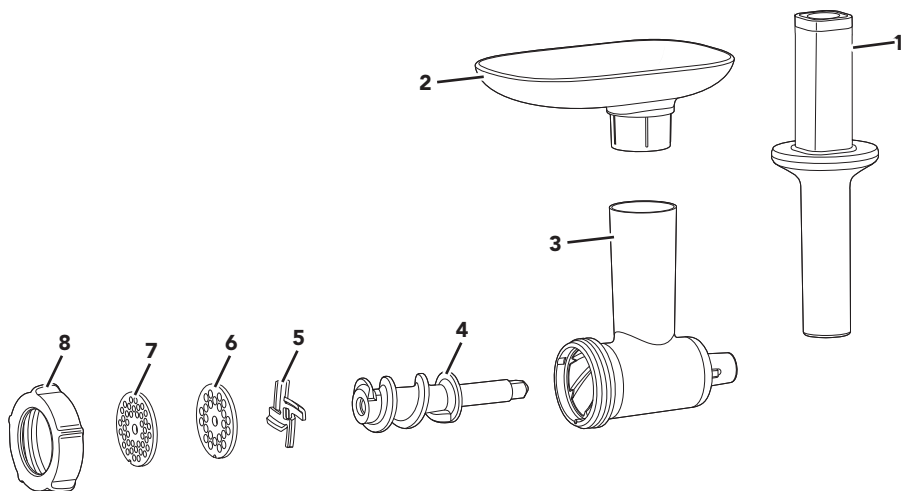

1. Empujador de alimentos
2. Bandeja removible
3. Alojamiento principal
4. Tornillo para moler
5. Cuchilla
6. Disco de molienda gruesa (6 mm)
7. Disco de molienda fina (4,5 mm)
8. Collar

ACCESORIO PARA REBANAR/RALLAR

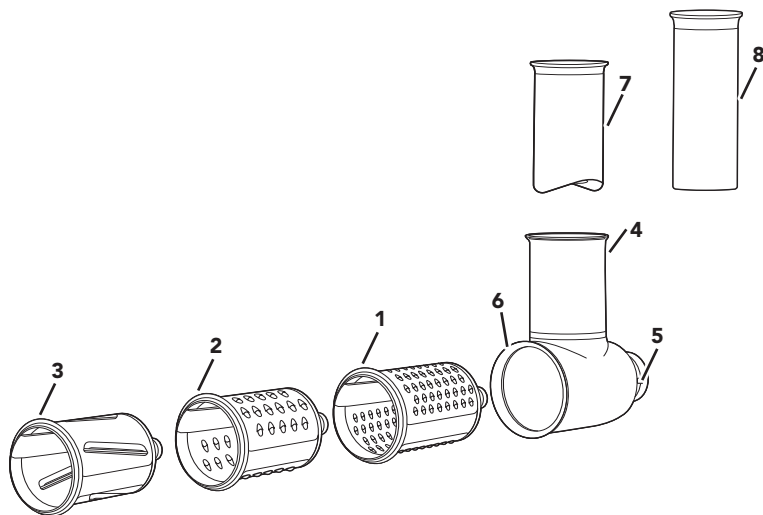

1. Rallado medio
2. Cuchilla para rallado grueso
3. Cuchilla para rebanar
4. Tubo de alimentación
5. Palanca de desenganche
6. Alojamiento del accesorio
7. Empujador de alimentos grande
8. Empujador de alimentos pequeño



SEGURIDAD DEL PRODUCTO

Su seguridad y la seguridad de los demás es muy importante.

Hemos incluido muchos mensajes importantes de seguridad en este manual y en su electrodoméstico. Lea y obedezca siempre todos los mensajes de seguridad.



Este es el símbolo de alerta de seguridad.

Este símbolo le llama la atención sobre peligros potenciales que pueden ocasionar la muerte o una lesión a usted y a los demás.

Todos los mensajes de seguridad irán a continuación del símbolo de advertencia de seguridad y de la palabra "PELIGRO" o "ADVERTENCIA".

Estas palabras significan:

! PELIGRO

Si no sigue las instrucciones de inmediato, usted puede morir o sufrir una lesión grave.

! ADVERTENCIA

Si no sigue las instrucciones, usted puede morir o sufrir una lesión grave.

Todos los mensajes de seguridad le dirán el peligro potencial, le dirán cómo reducir las posibilidades de sufrir una lesión y lo que puede suceder si no se siguen las instrucciones.

ESPAÑOL

MEDIDAS DE PRECAUCIÓN IMPORTANTES

Al utilizar electrodomésticos eléctricos, se deben seguir las precauciones básicas de seguridad, entre las que se incluyen las siguientes:

1. Lea todas las instrucciones.
2. Apague la batidora con base (y quite los accesorios de la batidora con base) después de cada uso del accesorio y antes de la limpieza. Asegúrese de que el motor se detenga por completo antes de desarmar el producto.
3. Este aparato no ha sido diseñado para ser usado por personas (incluidos niños) con capacidades físicas, sensoriales, mentales reducidas, o con falta de experiencia y conocimiento, a menos que lo hagan bajo supervisión o siguiendo las instrucciones relativas al uso del aparato, a cargo de una persona responsable por su seguridad. Se debe supervisar atentamente cuando cualquier electrodoméstico se utilice por niños o cerca de ellos. Los niños deben estar bajo supervisión para garantizar que no jueguen con el aparato.
4. Mantenga las manos, los utensilios u otros objetos lejos del accesorio con cuchillas para rallar y rebanar, o de las piezas móviles mientras esté en funcionamiento; así reducirá el riesgo de lesiones personales graves o daños al accesorio.
5. Si se atascan alimentos en cualquier cuchilla o en el tubo de alimentación, apague el motor y desarme el accesorio para retirar los restos de alimentos.
6. Evite tocar las piezas que estén en movimiento. Mantenga los dedos fuera de la abertura de descarga.
7. El uso de accesorios no recomendados ni vendidos por KitchenAid puede provocar un incendio, un choque eléctrico o lesiones.
8. Nunca introduzca los alimentos con las manos. Siempre utilice el empujador de alimentos.



SEGURIDAD DEL PRODUCTO

9. Las cuchillas son filosas. Manipúlelas con cuidado.
10. No use los dedos para extraer la comida del disco de descarga mientras el artefacto esté operando. Puede sufrir cortes.
11. Para evitar daños, no sumerja el alojamiento del accesorio en agua ni en otros líquidos.
12. Asimismo, consulte la sección sobre Medidas de precaución importantes incluidas en el Manual de instrucciones y cuidado de la batidora con base.

GUARDE ESTAS INSTRUCCIONES

Este producto ha sido diseñado únicamente para uso doméstico.



CÓMO COMENZAR

GUÍA PARA MOLER

NOTA: ninguna de las piezas y accesorios de este Accesorio para moler alimentos KitchenAid® (modelo KSMFGA) es compatible con las piezas y accesorios del accesorio de metal para moler alimentos KitchenAid® o modelos anteriores de accesorios para moler alimentos KitchenAid® (modelos KSMMGA, FGA, SSA, FVSP, FVSFGA, FPPA, KSMFPPA, GSSA, KSMGSSA, KN12AP) y viceversa.

Use estas piezas	Con estas piezas	Sugerencias de uso	Velocidad
Disco de molienda fina (4,5 mm)	Cuchilla	Carnes cocidas para untar, quesos duros (p. ej.: parmesano), pan rallado.	4
Disco de molienda gruesa (6 mm)	Cuchilla	Carnes crudas para hamburguesas y chile, verduras para salsas	4

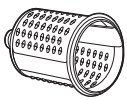
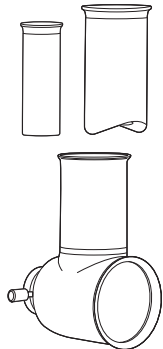
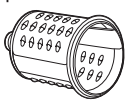
TABLA DE CUCHILLAS DEL ACCESORIO PARA REBANAR/RALLAR

Use estas piezas	Con estas piezas	Sugerencias de uso	Velocidad
Cuchilla para rallado medio 	Alojamiento y empujador de alimentos pequeño o grande 	Coliflor Remolachas Zanahorias Queso	4
Cuchilla para rallado grueso 		Zucchini Papas Queso	
Cuchilla para rebanar 		Zanahorias Pepino Zucchini Papas Repollo (rallado)	





USO DEL PRODUCTO

ARMADO DEL ACCESORIO PARA MOLER ALIMENTOS

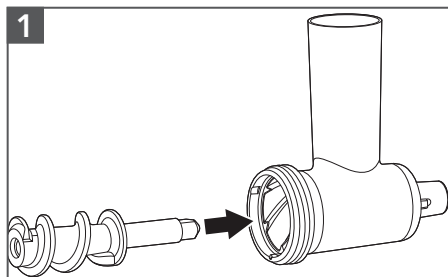

1
Inserte el tornillo para moler en el alojamiento principal con firmeza.

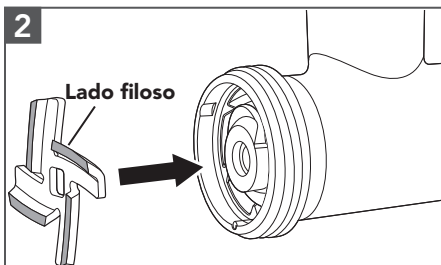

2
Coloque la cuchilla sobre el extremo del tornillo para moler.

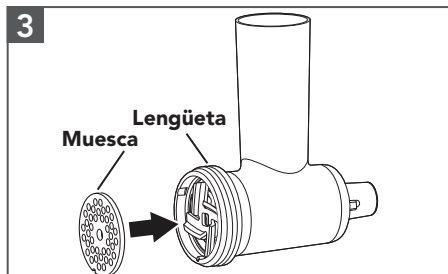

3
Coloque el disco de molienda que desea sobre la cuchilla, alineando la muesca del disco con la lengüeta ubicada en la parte inferior del alojamiento principal.

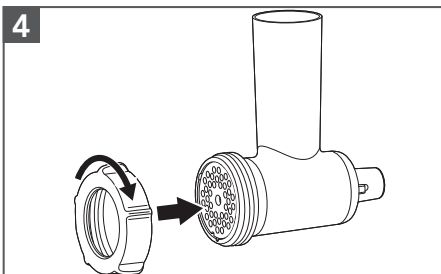

4
Coloque el collar en el alojamiento principal, girando con la mano hacia la derecha hasta que quede firme, pero no apretado.

ESPAÑOL

CÓMO COLOCAR EL ACCESORIO PARA REBANAR/RALLAR

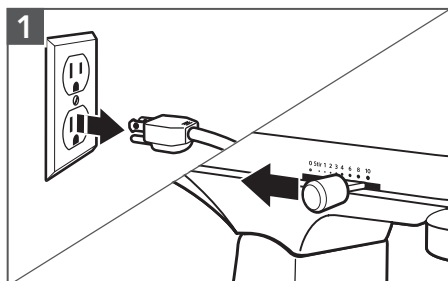

1
Desenchufe y ponga la batidora con base en la posición off (0) (Apagado [0]).

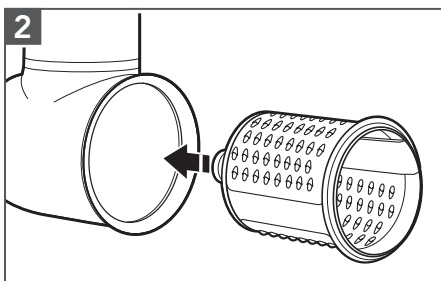

2
Deslice la cuchilla que desea usar dentro del alojamiento. Cuando la cuchilla encaje correctamente en el eje impulsor, escuchará un clic.





USO DEL PRODUCTO

CÓMO COLOCAR EL ACCESORIO EN LA BATIDORA CON BASE

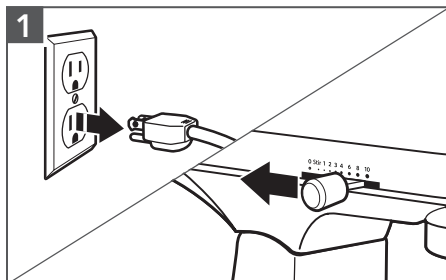

1
Desenchufe y ponga la batidora con base en la posición off (0) (Apagado [0]).

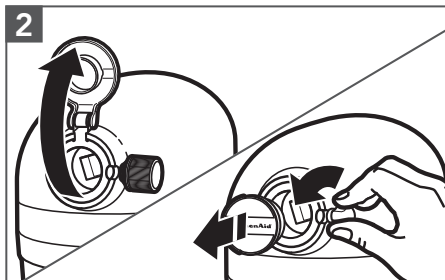

2
Quite la cubierta del receptáculo para accesorios.

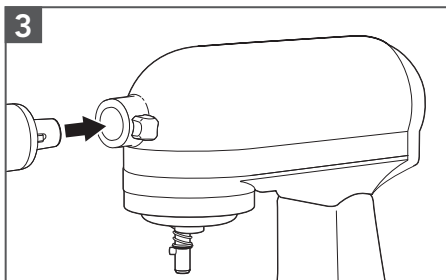

3
Inserte el alojamiento del eje del accesorio en el receptáculo para accesorios.

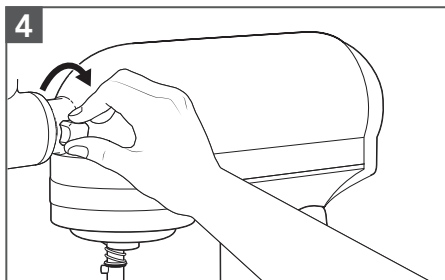

4
Ajuste la perilla del receptáculo para accesorios de la batidora con base hasta que el accesorio esté completamente fijo en la batidora.





USO DEL PRODUCTO

CÓMO MOLER CON EL MOLINO DE ALIMENTOS



⚠ ADVERTENCIA

Peligro con las Cuchillas Giratorias

Siempre utilice el empujador de alimentos.

Mantenga los dedos fuera de las aberturas.

Mantenga fuera del alcance de los niños.

No seguir estas instrucciones puede ocasionar amputación o cortaduras.

ESPAÑOL

1



Corte los alimentos en tiras o trozos lo suficientemente pequeños para que quepan en el tubo de alimentación.

2

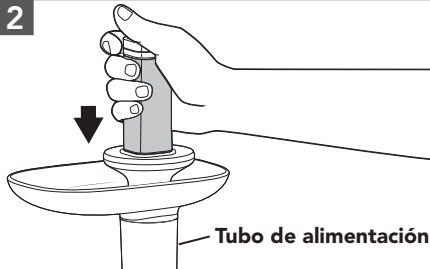

Encienda la batidora con base en la Velocidad 4 y coloque los alimentos en el tubo de alimentación con el empujador de alimentos.

CÓMO MOLER CON EL ACCESORIO PARA REBANAR/RALLAR

1

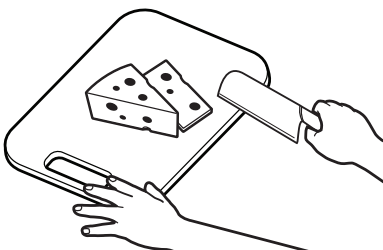

Corte los alimentos en tiras o trozos lo suficientemente pequeños para que quepan en el tubo de alimentación.

2

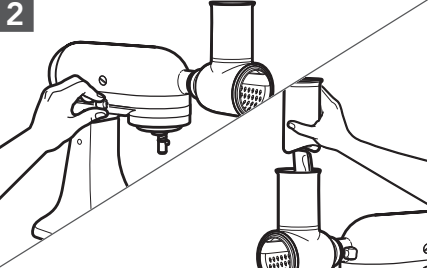

Encienda la batidora con base en la Velocidad 4 y coloque los alimentos en el tubo de alimentación con el empujador de alimentos.

NOTA: Para obtener resultados óptimos, coloque solo un alimento a la vez en el tubo de alimentación (por ej. una zanahoria). No coloque alimentos en el tubo de alimentación con la mano; siempre use los empujadores de alimentos. Si quedan restos de alimentos en el accesorio para rebanar/rallar después de usar la máquina, detenga el accesorio, retire los restos de alimentos y vuelva a colocarlos en el tubo de alimentación para rallar o rebanar nuevamente.





CUIDADO Y LIMPIEZA

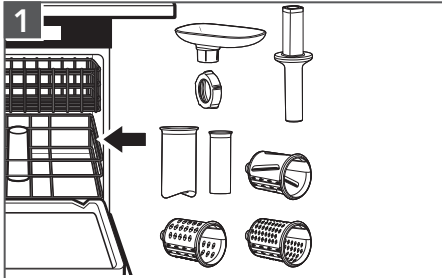

Las siguientes piezas pueden lavarse en el lavavajillas, pero solo en la canasta superior: collar, bandeja removible, cuchillas y empujador de alimentos.

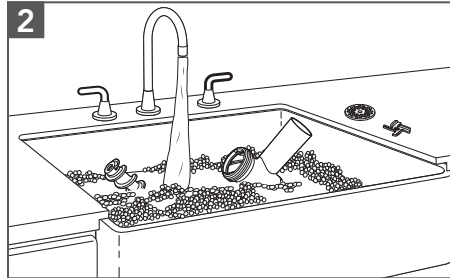

Las siguientes piezas deben lavarse a mano con agua tibia y jabonosa, y deben secarse minuciosamente: Tornillo para moler, alojamiento, disco de molienda y cuchilla para moler.

NOTA: Para una mejor limpieza, enjuague las hojas inmediatamente después de su uso. Si es necesario, use un cepillo para lavar platos.

PARA OBTENER INFORMACIÓN DETALLADA SOBRE CÓMO USAR LOS ACCESORIOS

Visite www.kitchenaid.com/quickstart para ver instrucciones adicionales con videos, recetas inspiradoras y consejos sobre cómo usar y limpiar los accesorios de la batidora con base.





GARANTÍA Y SERVICIO TÉCNICO

GARANTÍA DE KITCHENAID PARA LOS ACCESORIOS DE LA BATIDORA CON BASE EN LOS 50 ESTADOS DE LOS ESTADOS UNIDOS, EL DISTRITO DE COLUMBIA, PUERTO RICO Y CANADÁ

Esta garantía se extiende al comprador y a cualquier propietario subsiguiente de los accesorios de las batidoras con base operadas en los 50 estados de los Estados Unidos, el Distrito de Columbia, Puerto Rico y Canadá.

Duración de la garantía:	Un año de garantía completa a partir de la fecha de compra.
KitchenAid pagará por lo siguiente, a su elección: 	Reemplazo sin dificultades de los accesorios de la batidora con base. Consulte la página siguiente para obtener detalles acerca de cómo obtener servicio técnico o llame sin cargo al Centro para la eXperiencia del cliente al 1-800-541-6390 . O BIEN El costo de las piezas de repuesto y de la mano de obra de reparación para corregir los defectos de los materiales y de la mano de obra. El servicio deberá ser provisto por un centro de servicio autorizado por KitchenAid.
KitchenAid no pagará por:	A. Reparaciones cuando los accesorios de la batidora con base hayan sido empleados para fines ajenos al uso doméstico normal de una sola familia. B. Daños causados por accidente, alteración, uso indebido o abuso. C. Cualquier gasto de envío o manejo para llevar el accesorio de la batidora con base a un centro de servicio autorizado. D. Piezas de repuesto o costos de mano de obra para las batidoras con base operadas fuera de los 50 estados de Estados Unidos, el Distrito de Columbia, Puerto Rico y Canadá.
EXCLUSIÓN DE GARANTÍAS IMPLÍCITAS; LIMITACIÓN DE RECURSOS LAS GARANTÍAS IMPLÍCITAS, INCLUIDAS EN LA MEDIDA QUE CORRESPONDA LAS GARANTÍAS DE COMERCIABILIDAD O DE IDONEIDAD PARA UN PROPÓSITO PARTICULAR, QUEDAN EXCLUIDAS EN LA MEDIDA EN QUE ESTÉ PERMITIDO POR LEY. TODA GARANTÍA IMPLÍCITA QUE SEA IMPUESTA POR LEY SERÁ LIMITADA A UN AÑO O AL PERÍODO MÁS CORTO PERMITIDO POR LEY. ALGUNOS ESTADOS Y PROVINCIAS NO PERMITEN LAS LIMITACIONES O EXCLUSIONES ACERCA DE CUÁNTO DEBE DURAR UNA GARANTÍA IMPLÍCITA DE COMERCIABILIDAD O DE IDONEIDAD, DE MODO QUE LAS LIMITACIONES O EXCLUSIONES ARRIBA MENCIONADAS PUEDEN NO APLICARSE EN SU CASO. SI ESTE PRODUCTO NO FUNCIONA COMO SE HA GARANTIZADO, EL ÚNICO Y EXCLUSIVO RECURSO DEL CLIENTE SERÁ EL DE REPARARLO O REEMPLAZARLO SEGÚN LOS TÉRMINOS DE ESTA GARANTÍA LIMITADA. KITCHENAID Y KITCHENAID CANADA NO SE RESPONSABILIZARÁN POR DAÑOS INCIDENTALES O CONSECUENTES. Esta garantía le otorga derechos legales específicos y es posible que usted tenga también otros derechos, los cuales varían de un estado a otro o de una provincia a otra.	

ESPAÑOL





GARANTÍA Y SERVICIO TÉCNICO

GARANTÍA DE REEMPLAZO SIN DIFICULTADES: EN LOS 50 ESTADOS DE LOS ESTADOS UNIDOS, EL DISTRITO DE COLUMBIA Y PUERTO RICO

Confiamos tanto en que la calidad de nuestros productos cumple con las exigentes normas de KitchenAid que, si el accesorio para moler alimentos presentara alguna falla durante el primer año de compra, KitchenAid se encargará de entregar un reemplazo idéntico o comparable a su domicilio sin cargo y arreglará la devolución del accesorio para moler alimentos original a nosotros. La unidad de reemplazo estará también cubierta por nuestra garantía limitada de un año.

Si el accesorio de la batidora con base fallara durante el primer año de compra,

simplemente llame a nuestro Centro para la eXperiencia del cliente al **1-800-541-6390**, de lunes a viernes. Tenga a mano el recibo de compra original cuando llame. Se requerirá el comprobante de compra para iniciar un proceso de reclamo. Proporcione al consultor su dirección de envío completa (no números de casillas de correo).

Cuando reciba el accesorio de la batidora con base de reemplazo, use la caja, el material de embalaje y la etiqueta de envío prepago para embalar el accesorio de la batidora con base original y devolverlo a KitchenAid.

GARANTÍA DE REEMPLAZO SIN DIFICULTADES: EN CANADÁ

Confiamos tanto en que la calidad de nuestros productos cumple con las exigentes normas de KitchenAid que, si el accesorio de la batidora con base presentara alguna falla durante el primer año de compra, reemplazaremos el accesorio de la batidora con base con uno idéntico o un reemplazo comparable. La unidad de reemplazo estará también cubierta por nuestra garantía limitada de un año.

Si el accesorio de la batidora con base fallara durante el primer año de compra,

simplemente llame a nuestro Centro para la eXperiencia del cliente al **1-800-807-6777**, de lunes a viernes. Tenga a mano el recibo de compra original cuando llame. Se requerirá el comprobante de compra para iniciar un proceso de reclamo. Proporcione al asesor su dirección de envío completa.

Cuando reciba el accesorio de la batidora con base de reemplazo, use la caja, el material de embalaje y la etiqueta de envío prepago para embalar el accesorio de la batidora con base original y devolverlo a KitchenAid.

CÓMO OBTENER SERVICIO TÉCNICO DESPUÉS DE QUE EXPIRE LA GARANTÍA O CÓMO PEDIR ACCESORIOS Y PIEZAS DE REPUESTO

En los Estados Unidos y Puerto Rico:

Para obtener información acerca del servicio técnico o para pedir accesorios o piezas de repuesto, llame sin costo al **1-800-541-6390** o escriba a:

Customer eXperience Center,
KitchenAid Small Appliances,
P.O. Box 218, St. Joseph, MI 49085-0218

Fuera de los Estados Unidos y Puerto Rico:

Consulte a su distribuidor local de KitchenAid o a la tienda donde compró el accesorio de la batidora con base para obtener información sobre el servicio técnico.

Para obtener información acerca del servicio en Canadá:

Llame sin cargo al **1-800-807-6777**.

Para obtener información acerca del servicio en México:

Llame sin cargo al **01-800-0022-767**.

®/™ ©2019 KitchenAid. Todos los derechos reservados. KITCHENAID y el diseño de la batidora con base son marcas registradas en EE. UU. y en otros países. Usado en Canadá bajo licencia.











DISCOVER MORE. DÉCOUVREZ PLUS. DESCUBRA MÁS.
[KITCHENAID.COM/QUICKSTART](https://kitchenaid.com/quickstart)

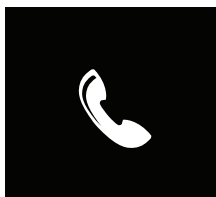

PRODUCT QUESTIONS OR RETURNS

QUESTIONS SUR LE PRODUIT OU LES RETOURS

PREGUNTAS SOBRE EL PRODUCTO O DEVOLUCIONES

USA: 1.800.541.6390 | [KitchenAid.com](https://kitchenaid.com)

CANADA: 1.800.807.6777 | [KitchenAid.ca](https://kitchenaid.ca)

MEXICO: [KitchenAid.com.mx](https://kitchenaid.com.mx)

LATIN AMERICA: [KitchenAid-Latam.com](https://kitchenaid-latam.com)



KitchenAid®

®/™ ©2019 KitchenAid. All rights reserved. KITCHENAID and the design of the stand mixer are trademarks in the U.S. and elsewhere. Used under license in Canada.

Tous droits réservés. KITCHENAID et la forme du batteur sur socle sont des marques de commerce aux É.-U. et ailleurs. Utilisé sous licence au Canada.

Todos los derechos reservados. KITCHENAID y el diseño de la batidora con base son marcas registradas en EE. UU. y en otros países. Usado en Canadá bajo licencia.

