



Use & Care Manual
Clothes Dryer

EN 2

Manuel d'utilisation et d'entretien
Sécheuse à Chargement Frontal

FR 48

Manual de uso y cuidado
Secadora de ropa

SP 98



electroluxappliances.com/register

 **Electrolux**

Veillez lire et enregistrer ce manuel

Nous vous remercions d'avoir choisi Electrolux, notre marque haut de gamme en matière d'électroménagers. Ce *manuel d'utilisation et d'entretien* fait partie de notre engagement envers la satisfaction de la clientèle et la qualité du produit tout au long de la durée de vie de votre nouvel appareil.

Nous considérons votre achat comme le début d'une relation. Pour nous assurer de pouvoir continuer à vous servir, veuillez utiliser cette page pour consigner des renseignements importants sur les produits.

Conservez ces renseignements pour référence rapide

Date d'achat

Numéro de modèle Electrolux

Numéro de série Electrolux

Série de modèles Electrolux*

* Le numéro de série se trouve dans le numéro de modèle (exemple ELFE7637AW = série 600).

**REMARQUE**

L'enregistrement de votre produit auprès d'Electrolux améliore notre capacité à vous servir. Vous pouvez effectuer l'enregistrement en ligne sur www.electroluxappliances.com, envoyer votre carte d'enregistrement de produit par la poste ou par l'intermédiaire de PHOTOREGISTERSM à l'aide d'un téléphone intelligent. Consultez la carte d'enregistrement pour les détails.

Table des matières

Renseignements importants concernant la sécurité.....	48
Caractéristiques.....	54
Exigences préalables à l'installation.....	55
Installation.....	64
Accessoires et pièces de rechange.....	74
Commandes et réglages.....	75
Mode d'emploi.....	86
Sons de fonctionnement normaux.....	88
Entretien et nettoyage.....	89
Dépannage.....	92
Garantie limitée.....	96

Des questions?

Pour le soutien téléphonique sans frais ou le soutien en ligne aux États-Unis et au Canada :

É.-U.

1 877 4ELECTROLUX (1 877 435-3287)
www.electroluxappliances.com

Canada

1 800 265-8352
www.electroluxappliances.ca

**REMARQUE**

Les instructions apparaissant dans ce *guide d'utilisation et d'entretien* ne sont pas conçues pour couvrir toutes les conditions et situations pouvant éventuellement survenir. Lors de l'installation, du fonctionnement et de l'entretien de tout appareil, il faut faire preuve de bon sens et de prudence.

LISEZ TOUTES LES INSTRUCTIONS AVANT D'UTILISER CETTE SÈCHEUSE.

CONSERVEZ CES INSTRUCTIONS POUR CONSULTATION ULTÉRIEURE.

 **AVERTISSEMENT****RISQUE d'incendie ou d'explosion**

Le non-respect de l'avertissement de sécurité peut entraîner des blessures graves, la mort ou des dommages matériels.

NE PAS entreposer ou utiliser de l'essence ou d'autres liquides et vapeurs inflammables à proximité de cet appareil ou de tout autre appareil.

QUE FAIRE SI VOUS SENTEZ DU GAZ :

- **NE PAS essayer d'allumer un appareil.**
- **NE toucher à aucun interrupteur électrique; NE PAS utiliser de téléphone dans votre bâtiment.**
- **Faire sortir tous les occupants de la pièce, de l'édifice ou de la zone.**
- **Appeler immédiatement votre fournisseur de gaz à partir du téléphone d'un voisin. Suivre les instructions du fournisseur de gaz.**
- **Si votre fournisseur de gaz ne peut être rejoint, appeler le service d'incendie.**

L'installation et l'entretien doivent être effectués par un installateur qualifié, une agence de service ou le fournisseur de gaz.



AVERTISSEMENT RISQUE D'INCENDIE

- **Assurez-vous que tout le système d'évacuation de la sècheuse est propre et exempt de peluches et de débris avant l'installation de votre nouvelle sècheuse. Tout le circuit d'évacuation doit être vérifié et nettoyé au moins tous les 18 mois dans des conditions normales d'utilisation. Le non-respect du nettoyage de votre système d'évacuation augmentera le RISQUE D'INCENDIE.**
- NE PAS installer une sècheuse avec du matériel de ventilation en plastique souple ou en métal flexible. Les matériaux de ventilation flexibles sont connus pour s'affaisser, être facilement écrasés et emprisonner les peluches. Ces conditions bloqueront le débit d'air de la sècheuse et augmenteront le risque d'incendie.
- NE PAS installer de grille sur les extrémités d'évacuation du système de ventilation ni utiliser de vis, de rivets ou d'autres fixations qui s'étendent dans le conduit pour assembler le système d'évacuation. AUCUNE grille ni aucun grillage, peu importe la taille du maillage, ne doit recouvrir l'ouverture d'évacuation extérieure.
- Installez la sècheuse conformément aux instructions du fabricant et aux codes locaux.
- L'installation et l'entretien de la sècheuse doivent être effectués par un installateur qualifié, une agence de service ou le fournisseur de gaz.
- L'entretien électrique de la sècheuse doit être conforme aux codes et ordonnances locaux et à la dernière édition du Code national de l'électricité, ANSI/NFPA 70, ou au Canada, au Code canadien de l'électricité, CSA C22.1, partie 1.
- L'arrivée du gaz vers la sècheuse doit être conforme aux codes et ordonnances locaux et à la dernière édition du National Fuel Gas Code ANSI Z223.1/NFPA 54, ou au Canada, au Code d'installation du gaz naturel et du propane, CSA B149.1. Une soupape d'arrêt manuelle individuelle doit être installée à moins de 6 pi (1,83 m) de la sècheuse conformément au National Fuel Gas Code, ANSI Z223.1/NFPA 54.
- NE PAS installer une sècheuse sur une laveuse déjà installée sur un socle. NE PAS installer une laveuse sur une sècheuse. NE PAS installer une laveuse sur une autre laveuse.
- La sècheuse est conçue pour un USAGE DOMESTIQUE seulement, conformément à la norme ANSI Z21.5.1/CSA 7.1 ou UL2158 - CAN/CSA C22.2 no 112 (dernières éditions). Cette sècheuse n'est pas recommandée pour les applications commerciales comme les restaurants, les salons de beauté, etc.
- Détruisez le carton et les sacs en plastique après le déballage de la sècheuse. Les enfants pourraient jouer avec ceux-ci. Les cartons recouverts de tapis, de couvre-lits ou de feuilles de plastique peuvent devenir des chambres hermétiques causant la suffocation. Placez tous les matériaux dans un contenant à ordures ou rendez-les inaccessibles aux enfants.
- Pour réduire le risque de blessures graves ou mortelles, suivez toutes les instructions d'installation de ce manuel.

Les instructions contenues dans ce manuel et toute la documentation fournie avec cette sècheuse ne visent pas à couvrir toutes les conditions et situations possibles qui pourraient se produire. Lors de l'installation, du fonctionnement et de l'entretien de tout appareil, il FAUT faire preuve de bonnes pratiques et de prudence.



AVERTISSEMENT

Pour votre sécurité, les informations contenues dans ce manuel doivent être suivies afin de minimiser les risques d'incendie ou d'explosion ou pour éviter des dommages matériels, des blessures corporelles ou la perte de vie. NE PAS entreposer ou utiliser de l'essence ou d'autres liquides et vapeurs inflammables à proximité de cet appareil ou de tout autre appareil.

Définitions

 Il s'agit du symbole d'alerte de sécurité. Ce symbole est utilisé pour vous avertir des dangers potentiels de blessures. Respectez tous les messages de sécurité qui suivent ce symbole afin d'éviter de possibles blessures ou la mort.



DANGER

DANGER indique une situation dangereuse imminente qui, si elle n'est pas évitée, entraînera la mort ou des blessures graves.



AVERTISSEMENT

AVERTISSEMENT indique une situation potentiellement dangereuse qui, si elle n'est pas évitée, peut entraîner des blessures graves ou le décès.



MISE EN GARDE

MISE EN GARDE indique une situation potentiellement dangereuse qui, si elle n'est pas évitée, peut entraîner des blessures mineures ou modérées.



IMPORTANT

IMPORTANT indique les instructions d'installation, de fonctionnement ou d'entretien importants, mais non liés aux dangers.



AVERTISSEMENT

RISQUE D'INCENDIE

Pour réduire le risque d'incendie, d'électrocution ou de blessure aux personnes lors de l'utilisation de cette sècheuse, respectez les avertissements de base énumérés ci-dessous. Le non-respect de ces Directives importantes sur la sécurité et des avertissements pourrait entraîner des dommages matériels, des blessures graves ou la mort.

Prévention des incendies

- NE PAS sécher les articles préalablement nettoyés, trempés ou tachés avec de l'essence, des solvants de nettoyage, du kérosène, des cires ou d'autres substances inflammables ou explosives. NE PAS ranger ces articles sur ou près de la sècheuse. Ces substances dégagent des vapeurs pouvant s'enflammer ou exploser.

- NE PAS placer d'articles exposés aux huiles de cuisson dans votre sècheuse. Les articles contaminés par des huiles de cuisson peuvent contribuer à une réaction chimique qui pourrait provoquer un incendie dans une brassée. Pour réduire le risque d'incendie causé par des brassées contaminées, la dernière partie d'un cycle de séchage par culbutage se produit sans chaleur (période de refroidissement). Évitez d'arrêter une sècheuse avant la fin du cycle de séchage à moins que tous les articles ne soient rapidement retirés et étalés afin que la chaleur soit dissipée.
- NE PAS sécher les articles contenant du caoutchouc, du plastique ou des matériaux similaires comme les soutiens-gorge, les couvre-chaussures, les tapis de bain, les tapis, les bavoirs, les pantalons pour bébé, les sacs en plastique et les oreillers qui peuvent fondre ou brûler. Dans certaines circonstances, certains matériaux en caoutchouc lorsqu'ils sont chauffés peuvent provoquer un incendie par combustion spontanée.
- NE PAS faire fonctionner la sècheuse si le filtre à peluches est bloqué, endommagé ou manquant. Un risque d'incendie, de surchauffe et de dommages aux tissus peut se produire.
- NE PAS obstruer le débit d'air de ventilation. NE PAS empiler ou placer de linge ou de tapis contre l'avant ou l'arrière de la sècheuse.



AVERTISSEMENT

RISQUE D'INCENDIE

Nettoyez le filtre à peluches avant ou après chaque brassée. **L'intérieur de la sècheuse, le boîtier du filtre à peluches et le conduit d'évacuation doivent être nettoyés environ tous les 18 mois par un professionnel de service qualifié.** Une accumulation excessive de peluches dans ces zones pourrait entraîner un séchage inefficace et un incendie possible. Voir *Entretien et nettoyage*.



AVERTISSEMENT

RISQUE D'INCENDIE

Une sècheuse produit des peluches combustibles. La sècheuse doit être raccordée à un tuyau d'évacuation extérieur. Inspectez régulièrement l'ouverture d'évacuation extérieure et éliminez toute accumulation de peluches autour de l'ouverture et dans la zone environnante.

- NE PAS vaporiser d'aérosol dans, sur ou près de la sècheuse à aucun moment.

- NE PAS utiliser d'assouplisseur ou de produit pour éliminer l'électricité statique, sauf si recommandé par le fabricant de l'assouplisseur ou du produit.



AVERTISSEMENT

CESSER l'utilisation de la sècheuse si des couinements, des grincements, des frottements ou d'autres bruits inhabituels se font entendre. Ceux-ci pourraient indiquer une panne mécanique et entraîner un incendie ou des blessures graves. **Communiquez immédiatement avec un technicien qualifié.**

- Le non-respect de ces avertissements pourrait entraîner un incendie, une explosion, des blessures graves ou des dommages à la sècheuse.

Protection des enfants

- NE PAS laisser d'enfants jouer sur ou dans la sècheuse. Une surveillance étroite des enfants est nécessaire lorsque la sècheuse est utilisée en présence d'enfants. À mesure que les enfants grandissent, leur enseigner l'utilisation adéquate et sécuritaire de tous les appareils.
- Détruisez le carton, le sac en plastique et les autres matériaux d'emballage après le déballage de la sècheuse. Les enfants peuvent s'en servir pour jouer. Les cartons recouverts de tapis, de couvre-lits ou de feuilles de plastique peuvent devenir des chambres hermétiques.
- Garder les produits pour la lessive hors de portée des enfants. Pour éviter les blessures corporelles, observez tous les avertissements sur les étiquettes du produit.
- Avant de mettre la sècheuse hors service ou de la jeter, retirez la porte de la sècheuse pour éviter tout emprisonnement accidentel.
- Le non-respect de ces avertissements pourrait entraîner des blessures graves.

Risque d'emprisonnement de l'enfant

L'emprisonnement et la suffocation des enfants ne sont pas des problèmes du passé. Les laveuses et les sècheuses abandonnées ou mises aux rebuts sont toujours dangereuses, même si elles restent là pour « quelques jours seulement ». Si vous vous débarrassez de votre ancienne laveuse ou sècheuse, veuillez suivre les instructions ci-dessous pour réduire le risque d'accident.

Nous encourageons fortement les méthodes responsables de recyclage ou d'élimination des appareils. Contactez le bureau de l'énergie de votre État ou province, les services publics

d'électricité et d'eau locaux ou le bureau du programme de conservation ou visitez le site www.energystar.gov/recycle pour obtenir plus de renseignements sur le recyclage de votre ancienne laveuse ou sècheuse.

Avant de jeter votre vieille laveuse ou sècheuse :

- Retirez les portes.
- Retirez le cordon d'alimentation électrique.
- Fixez tous les tuyaux et tuyaux de vidange pour empêcher l'eau de s'échapper et de créer un risque de glissade.

Prévention des blessures

- Pour éviter les risques d'électrocution et assurer la stabilité pendant le fonctionnement, la sècheuse doit être installée et mise à la terre par un technicien qualifié conformément aux codes locaux. Les instructions d'installation sont incluses dans ce manuel à titre de référence. Reportez-vous aux sections portant sur l'installation pour obtenir les procédures détaillées de mise à la terre. Si la sècheuse est déplacée vers un nouvel emplacement, faites-la vérifier et réinstaller par un professionnel qualifié.
- Pour éviter les blessures corporelles ou les dommages à la sècheuse, le cordon d'alimentation électrique de la sècheuse doit être branché dans une prise à 3 broches correctement mise à la terre et polarisée. La troisième broche de mise à la terre ne doit jamais être retirée. Ne mettez jamais la sècheuse à la terre sur un tuyau de gaz. NE PAS utiliser de rallonge ni d'adaptateur.
- TOUJOURS débrancher la sècheuse de l'alimentation électrique avant d'essayer un entretien ou un nettoyage. Le non-respect de cette consigne peut entraîner une électrocution ou des blessures.
- NE PAS utiliser de nettoyeur en vaporisateur lors du nettoyage de l'intérieur de la sècheuse. Des émanations dangereuses ou une décharge électrique pourraient se produire.
- Pour éviter les blessures, NE PAS accéder au tambour de la sècheuse s'il est en mouvement. Attendez que la sècheuse s'arrête complètement avant d'accéder au tambour.

Prévenir les blessures et les dommages à la sècheuse

- Toutes les réparations et l'entretien doivent être effectués par un technicien d'entretien agréé, sauf indication contraire dans ce *Manuel d'utilisation et d'entretien*. Utilisez uniquement des pièces d'usine autorisées.
- NE PAS modifier les commandes.

- NE PAS s'asseoir, marcher ou se tenir debout sur la sècheuse. NE PAS poser de charges lourdes sur le dessus. La sècheuse n'est pas conçue pour supporter un poids.
- NE PAS installer ni ranger la sècheuse dans un endroit où elle sera exposée à l'eau ou aux intempéries.
- Les interrupteurs thermiques éteignent automatiquement le moteur dans le cas peu probable d'une surchauffe. Un technicien de service doit remplacer le ou les interrupteurs thermiques après avoir corrigé la défaillance.
- Le non-respect de ces avertissements pourrait entraîner des blessures graves.



AVERTISSEMENT

RISQUE D'INCENDIE/D'ÉLECTROCUTION

Évitez les risques d'incendie ou d'électrocution. N'UTILISEZ PAS d'adaptateur de fiche ou de rallonge et ne retirez pas la broche de mise à la terre du cordon d'alimentation électrique. Le non-respect de cet avertissement peut causer des blessures graves, un incendie ou la mort.

Sècheuse électrique de 240 V

10-30R
3 fils
(fonctionne avec des fusibles de 30 ampères)

14-30R
4 fils
(fonctionne avec des fusibles de 30 ampères)

Un cordon d'alimentation certifié UL doit être installé sur les sècheuses électriques (non inclus, sauf pour les modèles fabriqués pour être vendus au Canada).

Sècheuse à gaz de 120 V

Prise murale avec mise à la terre



Il ne faut en aucun cas couper, enlever ou contourner la broche de mise à la terre.

Cordon d'alimentation avec fiche à trois broches avec mise à la terre



**Liste de contrôle d'installation****Ventilation du système d'évacuation**

- Circulation d'air fluide, libre de peluches
- Conduits de transition et coudés en métal rigide ou semi-rigide de 4 po (102 mm) les plus courts possibles
- AUCUN matériel de ventilation en aluminium ou en plastique
- Hotte à évacuation approuvée évacuant à l'extérieur

Mise à niveau

- La sècheuse est à niveau sur les côtés et de l'avant vers l'arrière
- L'unité est solidement en position sur ses quatre pieds.

Alimentation en gaz (sècheuse à gaz)

- Soupape d'arrêt manuelle présente sur la ligne d'alimentation
- Tous les raccords sont scellés avec un scellant et une clé approuvés
- Trousse de conversion pour le système GPL #PCK4200 (non inclus) et doit être acheté séparément
- Alimentation en gaz activée
- Aucune fuite présente aux raccords - Vérifier avec de l'eau savonneuse, NE JAMAIS vérifier avec une flamme

Raccordement à l'eau (certains modèles)

- Inspection des tuyaux pour vérifier que les rondelles en caoutchouc sont bien placées

- L'alimentation en eau est activée
- Vérification de la présence de fuites
- Les modèles de sècheuse à vapeur nécessitent l'utilisation de la TROUSSE de TUYAU D'ASSEMBLAGE numéro 5304495002 (non incluse) et elle doit être achetée séparément.

Alimentation électrique 240 V (sècheuse électrique)

- Cordon d'alimentation homologué NEMA 10-30 ou 14-30 avec toutes les vis serrées sur le bornier
- Réducteur de tension approuvé installé
- Couvercle d'accès au panneau installé avant l'utilisation initiale

Inversion de la porte

- Suivre les instructions détaillées de ce manuel
- Contrôle du fonctionnement de la charnière et du loquet

Alimentation électrique

- Alimentation électrique de la résidence sous tension
- Sècheuse branchée

Vérifications finales

- Instructions d'installation et manuel d'utilisation et d'entretien lus attentivement
- La porte s'enclenche et le tambour tourne au démarrage du cycle
- Carte d'enregistrement envoyée

56 EXIGENCES PRÉALABLES À L'INSTALLATION

Outils et matériaux nécessaires pour l'installation :

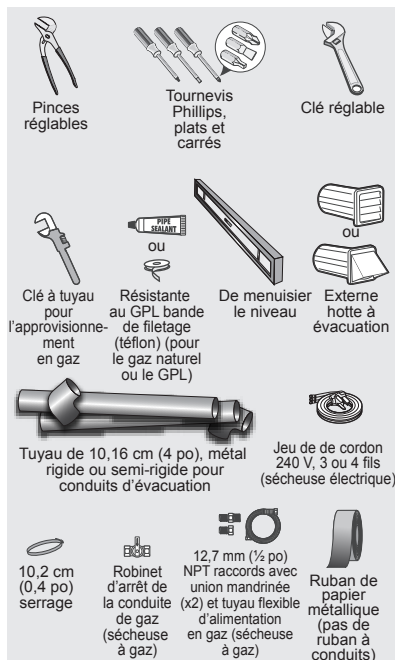

LA TROUSSE DE TUYAU D'ASSEMBLAGE – N/P 5304495002, pour les modèles à vapeur seulement, n'est pas incluse et elle doit être achetée séparément.

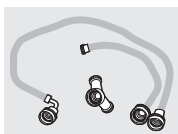

Exigences en matière de système électrique

REMARQUE

En raison des capacités de tension potentiellement incohérentes, l'utilisation de cette sècheuse avec une alimentation provenant de générateurs à essence, de générateurs à énergie solaire, de générateurs à énergie éolienne ou tout autre générateur autre que ceux de l'entreprise de services publics locale n'est pas recommandée.

Exigences électriques pour la sècheuse électrique :

CIRCUIT – Circuit de dérivation individuel de 30 ampères avec fusibles à fusion temporisée ou disjoncteurs de 30 ampères. Utilisez des circuits à fusibles séparés pour la laveuse et la sècheuse. **NE PAS** faire fonctionner la laveuse et la sècheuse sur le même circuit.

BLOC D'ALIMENTATION – 3 ou 4 fils, 120/240 V, monophasé, 60 Hz, courant alternatif.

REMARQUE

Une alimentation de courant alternatif de 120/208 V, monophasée, 60 Hz peut être utilisée sur les sècheuses dont la plaque signalétique l'indique.

REMARQUE

La sècheuse électrique a été conçue et certifiée pour fonctionner à 240 V et à 208 V. Les temps de séchage sur une alimentation de 208 V seront cependant environ 20 % plus longs que les temps de séchage sur une alimentation de 240 V. Il s'agit d'un comportement normal et attendu qui s'applique à tous les cycles de séchage.



AVERTISSEMENT

RISQUE D'INCENDIE

- Le non-respect des avertissements de sécurité peut entraîner des blessures graves, la mort ou des dommages matériels.
- NE PAS** installer de ventilateur de surpression dans le conduit d'évacuation de la sècheuse.
- Installer toutes les sècheuses conformément aux instructions d'installation du présent manuel.



IMPORTANT

La sècheuse est mise à la terre par le conducteur neutre, sauf si elle a été fabriquée pour la vente au Canada.

Seul un cordon à quatre (4) conducteurs doit être utilisé lorsque l'appareil est installé dans un endroit où la mise à la terre par le conducteur neutre est interdite. La mise à la terre par la liaison neutre est interdite pour : (1) les nouvelles installations de circuit de dérivation, (2) les maisons mobiles, (3) les véhicules récréatifs et (4) les zones où les codes locaux **NE PERMETTENT PAS** la mise à la terre en utilisant le neutre.

Cordon d'alimentation à 3 fils (non fourni)



Prise à 3 fils
(NEMA type 10-30R)

La sècheuse DOIT utiliser un cordon d'alimentation à 3 conducteurs NEMA 10-30 de type SRDT de 240 V c.a. minimum, 30 ampères, avec 3 connecteurs à cosse à fourche à extrémité ouverte avec des extrémités renversées ou des connecteurs à boucle fermée et identifiés pour utilisation avec des sècheuses. Pour les instructions de connexion du cordon à 3 fils, voir « Connexion électrique (hors Canada) – Cordon à 3 fils » dans la section Installation électrique.

PRISE DE COURANT – La prise NEMA 10-30R doit être située de manière à ce que le cordon d'alimentation soit accessible lorsque la sècheuse est en position d'installation.

CONNEXION DE MISE À LA TERRE – Voir « Exigences de mise à la terre » dans la section Installation électrique.

Cordon d'alimentation à 4 fils (non fourni)



Prise à 4 fils
(NEMA type 14-30R)

La sècheuse DOIT utiliser un cordon d'alimentation à 4 conducteurs NEMA 14-30 de type SRDT ou DRT (s'il y a lieu) de 240 V c.a. minimum, 30 ampères, avec 4 connecteurs à cosse à fourche à extrémité ouverte avec des extrémités renversées ou des connecteurs à boucle fermée et identifiés pour utilisation avec des sècheuses. Pour les instructions de connexion du cordon à 4 fils, voir « Connexion électrique (hors Canada) – Cordon à 4 fils » dans la section Installation électrique.



REMARQUE

Les sècheuses fabriquées pour la vente au Canada ont un cordon d'alimentation à 4 fils installé en usine (NEMA 14-30).

PRISE DE COURANT – La prise NEMA 14-30R doit être située de manière à ce que le cordon d'alimentation soit accessible lorsque la sècheuse est en position d'installation.

CONNEXION DE MISE À LA TERRE – Voir « Exigences de mise à la terre » dans la section Installation électrique.

Exigences électriques pour la sècheuse à gaz :

CIRCUIT – Circuit de dérivation individuel de 15 A correctement polarisé et mis à la terre avec fusibles temporisés de 15 A ou disjoncteurs de 15 A.

BLOC D'ALIMENTATION – 2 fils, avec mise à la terre, 120 V, monophasé, 60 Hz, courant alternatif.

CORDON D'ALIMENTATION – La sècheuse est équipée d'un cordon d'alimentation à 3 fils de 120 V.

CONNEXION DE MISE À LA TERRE – Voir « Exigences de mise à la terre » dans la section Installation électrique.



AVERTISSEMENT

Une mise à la terre inadéquate de la sècheuse peut causer des blessures graves ou la mort. En cas de doute sur la bonne mise à la terre de l'appareil, consultez un électricien agréé.

Prise murale avec mise à la terre



Il ne faut en aucun cas couper, enlever ou contourner la broche de mise à la terre.



Cordon d'alimentation avec fiche à trois broches avec mise à la terre

Exigences en matière d'alimentation en gaz



AVERTISSEMENT

RISQUE D'EXPLOSION

Les tuyaux en cuivre non revêtus se corrodent lorsqu'ils sont soumis au gaz naturel, causant des fuites de gaz. Utilisez UNIQUEMENT des tuyaux en fer noir, en acier inoxydable ou en laiton recouvert de plastique pour l'alimentation en gaz.

1. L'arrivée du gaz vers la sècheuse doit être conforme aux codes et ordonnances locaux et à la dernière édition du National Fuel Gas Code ANSI Z223.1/

2. NFPA 54, ou au Canada, le Code d'installation du gaz naturel et du propane, CSA B149.1.
3. La conduite d'alimentation en gaz doit être un tuyau de 1/2 po (1,27 cm).
4. Si les codes le permettent, des tuyaux métalliques flexibles peuvent être utilisés pour raccorder votre sècheuse à la conduite d'alimentation en gaz. Le tuyau DOIT être fabriqué en acier inoxydable ou en laiton recouvert de plastique.
5. La conduite d'alimentation en gaz DOIT avoir une soupape d'arrêt individuelle installée conformément au Code d'installation du gaz naturel et du propane, B149.1.
6. Un bouchon fileté de 1/8 po (0,32 cm) de norme NPT accessible pour le raccordement de la jauge d'essai, DOIT être installé immédiatement en amont du raccordement de l'alimentation en gaz à la sècheuse.
7. La sècheuse DOIT être débranchée du système de tuyauterie d'alimentation en gaz pendant tout test de pression du système de tuyauterie d'alimentation en gaz à des pressions d'essai supérieures à 1/2 psig (3,45 kPa).
8. La sècheuse DOIT être isolée du système de tuyauterie d'alimentation en gaz pendant tout test de pression du système de tuyauterie d'alimentation en gaz à des pressions d'essai égales ou inférieures à 1/2 psig (3,45 kPa).
9. Les connexions pour l'alimentation en gaz doivent être conformes à la norme ANSI Z21.24/CSA 6.10 pour les connecteurs d'appareils au gaz.

Voici les exigences spécifiques pour un fonctionnement correct et sécuritaire de votre sècheuse.



AVERTISSEMENT

RISQUE D'INCENDIE

- Le non-respect des avertissements de sécurité peut entraîner des blessures graves, la mort ou des dommages matériels.
- **NE PAS** installer de ventilateur de surpression dans le conduit d'évacuation de la sècheuse.
- Installer toutes les sècheuses conformément aux instructions d'installation du présent manuel.

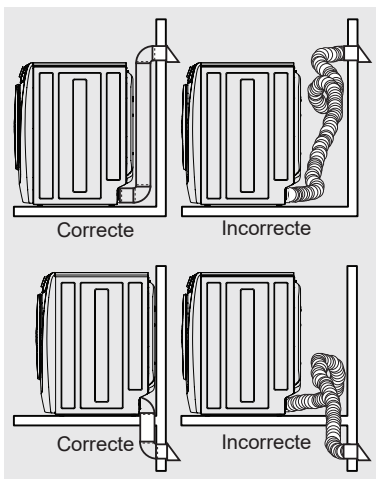

Exigences du système d'évacuation

Utilisez uniquement un conduit métallique rigide ou semi-rigide de 4 po (102 mm) de diamètre (minimum) et une hotte à évacuation approuvée avec un registre pivotant ou des registres qui s'ouvrent lorsque la sècheuse est en marche. Lorsque la sècheuse s'arrête, le ou les registres se ferment automatiquement pour empêcher les courants d'air et l'entrée des insectes et des rongeurs. Pour éviter de restreindre la sortie, maintenez un dégagement minimum de 12 po (30,5 cm) entre la hotte et le sol ou toute autre obstruction.



AVERTISSEMENT

RISQUE D'INCENDIE

Le non-respect de ces instructions peut entraîner des temps de séchage excessifs et des risques d'incendie.



AVERTISSEMENT

RISQUE D'INCENDIE

- L'évacuation de l'air d'une sècheuse doit se faire à l'extérieur.
- **NE PAS** évacuer la sècheuse dans une cheminée, un mur, un plafond, un grenier, un vide sanitaire ou tout espace dissimulé d'un bâtiment.
- Une sècheuse produit des peluches combustibles. Si l'évacuation de la sècheuse ne peut se faire à l'extérieur, des peluches fines seront expulsées dans la salle de lavage. Une accumulation de peluches dans n'importe quel espace de la maison peut créer un risque de santé et d'incendie.
- La sècheuse doit être raccordée à un tuyau d'évacuation extérieur.
- Inspectez régulièrement l'ouverture d'évacuation extérieure et éliminez toute accumulation de peluches autour de l'ouverture et dans la zone environnante.



AVERTISSEMENT

RISQUE D'INCENDIE

- **NE PAS** laisser de matériaux combustibles (par exemple : des vêtements, des rideaux ou du papier) entrer en contact avec le système d'évacuation. L'évacuation de la sècheuse **NE DOIT PAS** être placée dans une cheminée, un mur, un plafond ou tout espace dissimulé d'un bâtiment où peut s'accumuler des peluches, ce qui entraîne un risque d'incendie.
- **NE PAS** installer de grille sur les extrémités d'évacuation du système de ventilation ni utiliser de vis, de rivets ou d'autres fixations qui s'étendent dans le conduit pour assembler le système d'évacuation.

Aucune grille, protection ni aucun grillage, peu importe la taille du maillage, ne doit recouvrir l'ouverture d'évacuation extérieure. Les peluches peuvent se coincer dans la grille, le grillage, la protection ou sur les vis ou les rivets, obstruant les conduits et créant un risque d'incendie ainsi qu'une augmentation des temps de séchage.



Utilisez une hotte à évacuation approuvée pour terminer le conduit à l'extérieur et scellez tous les joints avec du ruban métallique. Tous les raccords de conduit mâles **DOIVENT** être installés en aval avec le débit d'air.



AVERTISSEMENT

RISQUE D'INCENDIE

Ne jamais dépasser plus de quatre coudes de 90° dans le système de conduit d'évacuation. Le dépassement de la longueur du conduit ou du nombre de coudes permis dans les tableaux « LONGUEUR MAXIMALE » peut provoquer une accumulation de peluches dans le système d'évacuation. Le fait de boucher le système pourrait créer un risque d'incendie et augmenter les temps de séchage.

Nombre maximum de coudes à 90°	LONGUEUR MAXIMALE de conduit métallique rigide de 4 po (102 mm)	
	TYPE DE HOTTE À ÉVACUATION	
	(préférés)	
		
	4 po (10,2 cm)	2,5 po (6,35 cm)
0	125 pi (38 m)	110 pi (33,5 m)
1	115 pi (35 m)	100 pi (30,5 m)
2	105 pi (32 m)	90 pi (27,5 m)
3	95 pi (29 m)	80 pi (24,5 m)
4	85 pi (26 m)	70 pi (21,5 m)



AVERTISSEMENT

RISQUE D'INCENDIE

- **NE PAS** installer de matériel de ventilation en plastique souple ou en métal flexible.
- **NE PAS** excéder la longueur de conduit maximale de 8 pi (2,4 m), si vous installez un conduit d'évacuation semi-rigide.
- **NE PAS** utiliser de vis, de rivets ou d'autres fixations qui s'étendent dans le conduit pour assembler le système d'évacuation.

Direction de l'évacuation

L'évacuation directionnelle peut être réalisée en installant un coude d'évent de sècheuse à 90° à rotation rapide directement à la sortie d'évacuation de la sècheuse. Des coudes de ventilation de sècheuse sont disponibles auprès de votre quincaillerie ou distributeur de pièces local.

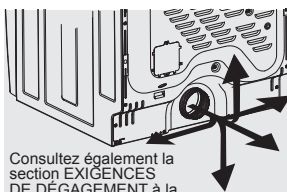

**REMARQUE**

L'utilisation d'un coude à rotation rapide de 90° est nécessaire pour respecter la profondeur d'installation minimale.

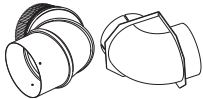

- Faire fonctionner le système d'évacuation dans une zone non isolée peut provoquer de la condensation et une accumulation plus rapide de peluches.
- La compression ou le sertissage du système d'évacuation entraînera une augmentation de la restriction de l'évent.
- **Le circuit d'évacuation doit être vérifié et nettoyé au moins tous les 18 mois dans des conditions normales d'utilisation.** Plus la sècheuse est utilisée, plus vous devriez vérifier que le système d'évacuation et la hotte à évacuation fonctionnent bien et qu'ils sont libres d'obstructions.

**AVERTISSEMENT****RISQUE D'INCENDIE**

NE PAS installer la sècheuse dans un endroit où de l'essence ou d'autres produits inflammables sont entreposés. Si la sècheuse est installée dans un garage, elle doit être à au moins 18 po (45,7 cm) au-dessus du sol. Le non-respect de cette consigne peut entraîner la mort, une explosion, un incendie ou des brûlures.

Dans les installations où le système d'évacuation n'est pas décrit dans les tableaux, la méthode suivante doit être utilisée pour déterminer s'il est acceptable :

1. Connecter un manomètre incliné ou numérique entre la sècheuse et le point où le conduit d'évacuation est connecté à la sècheuse.
2. Régler la minuterie et la température de la sècheuse sur « **air froid** » (refroidissement) et mettre la sècheuse en marche.
3. Lire la mesure sur le manomètre.
4. La contre-pression du système NE DOIT PAS être supérieure à 1 po (2,54 cm) de colonne d'eau. Si la contre-pression est inférieure à 1 po (2,54 cm) de colonne d'eau, le système est acceptable. Si le manomètre indique plus de 1 po (2,54 cm) de colonne d'eau, le système est trop restrictif et l'installation n'est pas acceptable.

Installez les raccords mâles dans le bon sens :

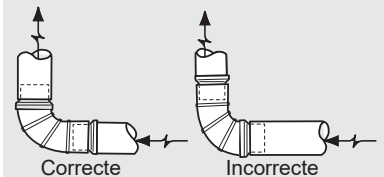

Bien que l'orientation verticale du système d'évacuation soit acceptable, certaines circonstances atténuantes pourraient affecter les performances de la sècheuse :

- Seul un conduit en métal rigide doit être utilisé.
 - Une ventilation verticale à travers un toit peut exposer le système d'évacuation à des courants d'air descendants, entraînant ainsi une augmentation de la restriction de l'évent.
1. L'installation DOIT être conforme aux normes actuelles de la Manufactured Home Construction & Safety Standard, titre 24 CFR, partie 32-80 (anciennement connue sous le nom de Federal Standard for Mobile Home Construction and Safety, titre 24, HUD, partie 280) ou à la norme CAN/CSA-Z240 MH.
 2. L'évacuation de la sècheuse DOIT se faire à l'extérieur (à l'air libre et non sous la maison mobile) à l'aide de conduits en métal qui ne favorisent pas la combustion. Les conduits en métal doivent avoir un diamètre de 4 po (10,16 cm) et ne doivent pas être obstrués. Les conduits en métal rigide sont préférables.
 3. Si l'évacuation de la sècheuse se fait à travers le plancher et si l'espace sous la maison mobile est cloisonné, le système d'évacuation DOIT se terminer en dehors de l'espace cloisonné et la sortie doit être solidement fixée à une partie non combustible de la structure de la maison mobile.
 4. Reportez-vous aux sections précédentes du présent manuel pour d'autres exigences importantes en matière de ventilation du système d'évacuation.
 5. Lors de l'installation d'une sècheuse à gaz dans une maison mobile, il faut prévoir un espace pour permettre l'entrée d'air d'appoint de l'extérieur. L'espace à prévoir doit être supérieur à deux fois celui du conduit d'évacuation de la sècheuse.
 6. L'installateur DOIT ancrer (1) la sècheuse ou (2) la sècheuse montée sur un socle au plancher à l'aide de la trousse d'installation pour maison mobile approuvée - N/P 137067200.

Exigences en matière de dégagement



IMPORTANT

NE PAS INSTALLER VOTRE SÉCHEUSE :

1. Dans un endroit exposé à de l'eau qui ruisselle ou aux conditions météorologiques extérieures.
2. Dans un endroit où elle entrera en contact avec des rideaux ou tout autre objet qui obstrue le débit d'air de combustion et de ventilation.
3. Sur de la moquette. Le sol DOIT être solide avec une pente maximale de 1 po (2,54 cm).

Installation dans un encastrement ou dans un placard

1. Une sècheuse installée dans un encastrement ou dans un placard DOIT posséder une évacuation sur l'extérieur.
2. Aucun autre appareil à combustible ne doit être installé dans le même encastrement ou dans le même placard qu'une sècheuse à gaz.
3. Votre sècheuse a besoin d'espace autour d'elle pour une ventilation adéquate. Voir le tableau « Exigences en matière de dégagement ».
4. Une ouverture minimale de 120 po² pour la ventilation de l'entrée d'air dans l'encastrement ou le placard est requise afin d'assurer un débit d'air adéquat vers la sècheuse.
5. Pour assurer la ventilation de l'entrée d'air dans l'encastrement ou dans le placard, on peut procéder de plusieurs manières : ajouter une ouverture de 120 po², répartie de manière égale en haut et en bas de la porte et située à 3 po du bas et du haut de la porte;

ou, en ajoutant 120 po² d'ouvertures de ventilation au mur supérieur, latéral ou arrière du placard, si le mur est adjacent à une pièce ouverte, un couloir ou l'extérieur;

ou, une porte à persiennes avec des ouvertures équivalentes équivalant à 120 po² de ventilation sur toute la longueur de la porte est acceptable.

Il n'est **PAS** autorisé de dériver les 120 po² de ventilation de l'espace entre les bords de la porte et le boîtier ou le sol.

** La présence d'ouvertures de ventilation forcée pour le chauffage et la climatisation dans le placard ne satisfait PAS à l'exigence de ventilation de 120 po² du placard.



REMARQUE

Pour réaliser une installation avec un dégagement de 0 po (0 cm) à l'arrière de la sècheuse (pour une ventilation autre que celle à l'arrière), un coude de ventilation de sècheuse de 90° à rotation rapide doit être installé comme décrit précédemment dans ce manuel.

Pour toute installation autre qu'une ventilation arrière, un coude de ventilation de sècheuse de 90° à rotation rapide doit être installé pour réaliser une installation avec un dégagement de 0 po (0 cm).

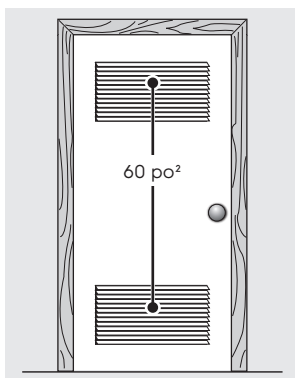

Porte d'aération de 120 po² à deux vantaux égaux

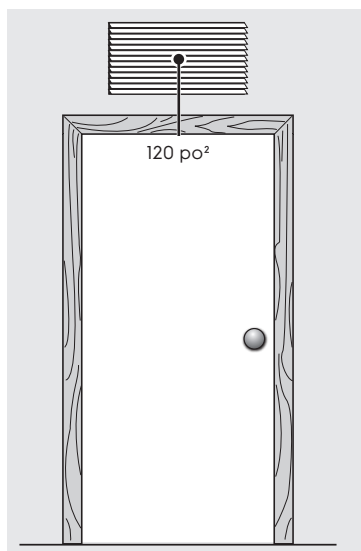

Porte massive avec ventilation murale

62 EXIGENCES PRÉALABLES À L'INSTALLATION

Ouverture à persiennes de 120 po² minimum

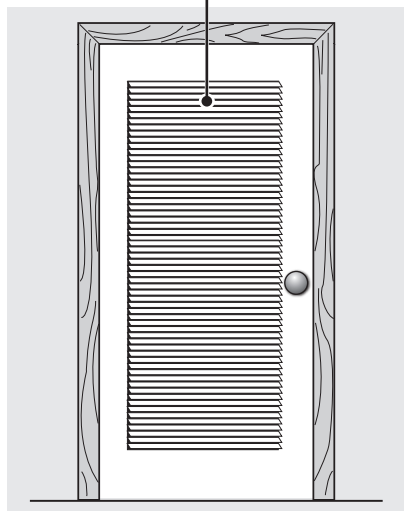

Porte à persiennes

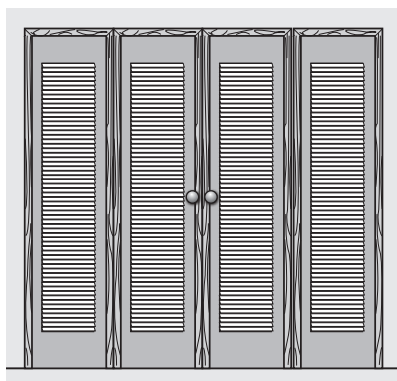

Portes à persiennes pliantes à deux vantaux avec ventilation de 120 po²

Ventilation murale de 120 po²

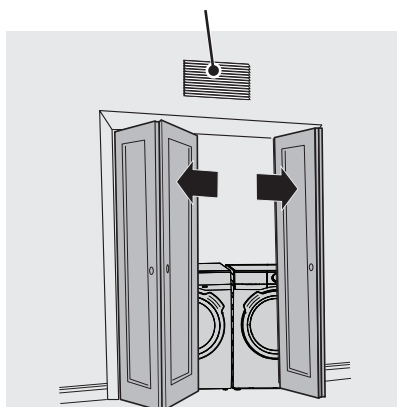

Portes massives pliantes à deux vantaux sans ventilation

DÉGAGEMENTS D'INSTALLATION MINIMUMS - Pouces (cm)

	Côtés	Arrière	Haut	Avant
Alcôve/ Encastrement	0 po (0 cm)	0 po (0 cm)	0 po (0 cm)	Ouvert
Placard avec évent de porte	0 po (0 cm)	0 po (0 cm)	0 po (0 cm)	1 po (2,5 cm)
Placard avec évent mural	1 po (2,5 cm)	1 po (2,5 cm)	1 po (2,5 cm)	1 po (2,5 cm)

Dimensions de la sècheuse

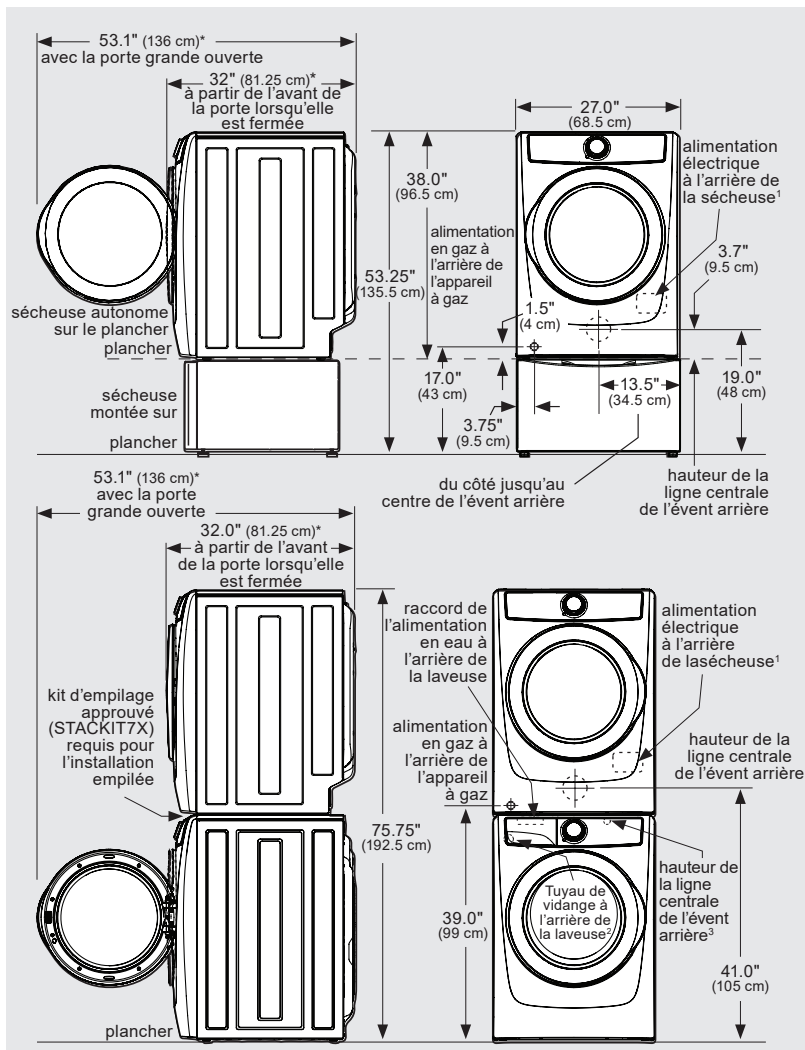

* Le raccordement du tuyau d'admission d'eau de la sècheuse à vapeur ajoute 3/4 po (2 cm) à la profondeur d'installation.

¹ Longueur du cordon d'alimentation de la sècheuse à gaz ou de la sècheuse électrique canadienne : environ 60 po (152,5 cm).

² Longueur du tuyau de vidange de la laveuse : environ 59 po (150 cm).

³ Longueur du cordon d'alimentation de la laveuse : environ 60 po (152,5 cm).

Branchement du système électrique

Voici les exigences spécifiques pour une installation électrique correcte et sécuritaire de votre sècheuse. Le non-respect de ces instructions peut entraîner une électrocution ou un risque d'incendie.



AVERTISSEMENT

RISQUE D'ÉLECTROCUTION

- Cet appareil **DOIT** être correctement mis à la terre. Une décharge électrique peut se produire si la sècheuse n'est pas correctement mise à la terre. Suivez les instructions de ce manuel pour une mise à la terre adéquate.
- **NE PAS** utiliser une rallonge avec cette sècheuse. Certaines rallonges ne sont pas conçues pour résister aux quantités de courant électrique que cette sècheuse utilise et peut fondre, créant ainsi un risque d'électrocution ou d'incendie. Placez la sècheuse près de la prise pour connaître la longueur de cordon d'alimentation à acheter, en laissant un peu de jeu dans le cordon. Consultez la section *Exigences préalables à l'installation* de ce manuel pour connaître le cordon d'alimentation approprié à acheter.



AVERTISSEMENT

RISQUE D'ÉLECTROCUTION

- Un réducteur de tension approuvé par l'U. L. doit être installé sur le cordon d'alimentation. Si le réducteur de tension n'est pas fixé, le cordon peut être retiré de la sècheuse et coupé par tout mouvement du cordon, ce qui peut provoquer une décharge électrique.
- **N'UTILISEZ PAS** une prise câblée en aluminium avec un cordon d'alimentation et une fiche en cuivre (ou vice versa). Une réaction chimique se produit entre le cuivre et l'aluminium et peut causer des courts-circuits électriques. Le câblage et la prise appropriés sont un cordon d'alimentation câblé en cuivre avec une prise câblée en cuivre.



REMARQUE

Les sècheuses fonctionnant sur une alimentation de 208 V auront des temps de séchage plus longs que les sècheuses fonctionnant sur une alimentation de 240 V.

La sècheuse, lorsqu'elle est installée, doit être mise à la terre conformément aux codes locaux et au Code national de l'électricité ANSI/NFPA 70 ou au Code canadien de l'électricité, Partie 1, CSA C22.1.

Exigences de mise à la terre – Sècheuse électrique (États-Unis)



AVERTISSEMENT

Une mise à la terre inadéquate de la sècheuse peut causer des blessures graves ou la mort. En cas de doute sur la bonne mise à la terre de l'appareil, consultez un électricien agréé.

Pour une sècheuse mise à la terre, dotée d'un cordon :

1. La sècheuse **DOIT** être mise à la terre. En cas de dysfonctionnement ou de panne, la mise à la terre réduira le risque d'électrocution en fournissant un chemin de moindre résistance au courant électrique.
2. Après avoir acheté et installé un cordon d'alimentation à 3 ou 4 fils avec un conducteur de mise à la terre de l'équipement et une fiche de mise à la terre correspondant à votre système de câblage, la fiche **DOIT** être branchée dans une prise appropriée câblée en cuivre qui est correctement installée et mise à la terre conformément à tous les codes et ordonnances locaux. En cas de doute, appelez un électricien agréé.
3. **NE PAS** modifier la fiche que vous avez installée sur cet appareil. Si elle ne s'insère pas dans la prise, faites installer une prise appropriée par un électricien qualifié.

Pour une sècheuse branchée en permanence :

La sècheuse doit être raccordée à un métal de mise à la terre, un système de câblage permanent ou un conducteur de mise à la terre de l'équipement qui doivent être acheminés avec les conducteurs du circuit et connectés à la borne ou au fil de mise à la terre de l'équipement de l'appareil.

Exigences de mise à la terre – Sécheuse électrique (Canada)



AVERTISSEMENT

Une mise à la terre inadéquate de la sécheuse peut causer des blessures graves ou la mort. En cas de doute sur la bonne mise à la terre de l'appareil, consultez un électricien agréé.

Pour une sécheuse mise à la terre, dotée d'un cordon :

1. La sécheuse **DOIT** être mise à la terre. En cas de dysfonctionnement ou de panne, la mise à la terre réduira le risque d'électrocution en fournissant un chemin de moindre résistance au courant électrique.
2. Comme votre sécheuse est équipée d'un cordon d'alimentation doté d'un conducteur de mise à la terre de l'équipement et d'une fiche de mise à la terre, la fiche doit être branchée dans une prise appropriée câblée qui est correctement installée et mise à la terre conformément à tous les codes et ordonnances locaux. En cas de doute, appelez un électricien agréé.
3. **NE PAS** modifier la fiche fournie avec cet appareil. Si elle ne s'insère pas dans la prise, faites installer une prise appropriée par un électricien qualifié.

Exigences de mise à la terre – Sécheuse à gaz

1. La sécheuse est équipée d'une fiche à trois broches (mise à la terre) pour votre protection contre les risques d'électrocution et elle doit être branchée directement dans une prise à trois broches correctement mise à la terre.
2. La fiche doit être branchée dans une prise appropriée qui est correctement installée et mise à la terre conformément à tous les codes et ordonnances locaux. En cas de doute, appelez un électricien agréé.
3. **NE PAS** modifier la fiche fournie avec cet appareil. Si elle ne s'insère pas dans la prise, faites installer une prise appropriée par un électricien qualifié.



AVERTISSEMENT

Une mise à la terre inadéquate de la sécheuse peut causer des blessures graves ou la mort. En cas de doute sur la bonne mise à la terre de l'appareil, consultez un électricien agréé.

Tomacorriente de pared con conexión a tierra



Bajo ninguna circunstancia corte, extraiga o desvíe las patas de conexión a tierra.



Cable de alimentación con enchufe de tres patas con conexión a tierra

66 INSTALLATION

Branchement électrique (hors Canada) – Cordon à 3 fils



Prise à 3 fils
(NEMA type 10-30R)



AVERTISSEMENT

RISQUE D'ÉLECTROCUTION

Le fait de ne pas débrancher la source d'alimentation avant l'entretien pourrait entraîner des blessures corporelles, voire la mort.



AVERTISSEMENT

DANGER ÉLECTRIQUE

Étiquetez tous les fils avant de les débrancher lors de l'entretien des commandes. Les erreurs de câblage peuvent causer un fonctionnement inapproprié et dangereux. Vérifiez le bon fonctionnement après l'entretien.

1. Coupez l'alimentation électrique à la prise.
2. Retirez la vis fixant le couvercle d'accès du bornier dans le coin inférieur à l'arrière de la sècheuse.
3. Installez un réducteur de tension homologué UL conformément aux instructions du fabricant du cordon d'alimentation/réducteur de tension dans le trou d'entrée du panneau d'accès sous le panneau d'accès. Pour le moment, le réducteur de tension doit être lâchement en place.
4. Insérez un cordon d'alimentation de 30 ampères NON BRANCHÉ, homologué UL, NEMA 10-30 de type SRDT, dans le serre-câble.
5. Fixez le conducteur neutre (fil central) du cordon d'alimentation à la borne centrale ARGENT sur le bornier. Serrez fermement la vis.
6. Fixez les deux conducteurs extérieurs restants du cordon d'alimentation aux bornes extérieures de couleur LAITON sur le bornier. Serrez fermement les deux vis.



AVERTISSEMENT

RISQUE D'ÉLECTROCUTION

NE PAS plier ni serrer le câblage/conducteur au niveau des connexions.

7. Suivez les directives du fabricant pour fixer fermement le serre-câble et le cordon d'alimentation.
8. Réinstallez le couvercle du bornier.



IMPORTANT

Si vous déplacez la sècheuse d'un système à 4 fils vers un système à 3 fils, déplacez la masse interne de la borne centrale vers la vis VERTE à côté du bornier.

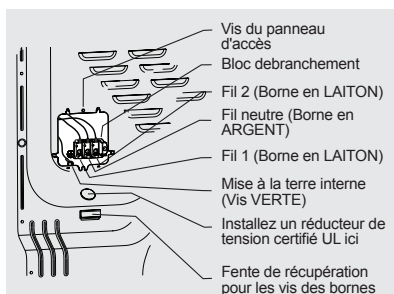
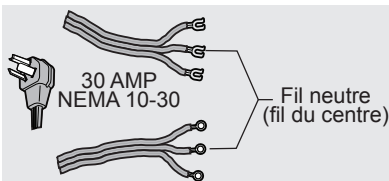

REMARQUE

Si une vis de borne tombe pendant l'installation du cordon, elle peut être récupérée dans la fente de récupération de vis de borne sous le panneau d'accès.

N'ENLEVEZ PAS la mise à la terre interne dans un système à trois fils!

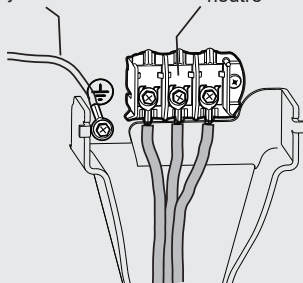

Branchement électrique (hors Canada) – Cordon à 4 fils



Prise à 4 fils
(NEMA type 14-30R)



AVERTISSEMENT

RISQUE D'ÉLECTROCUTION

Le fait de ne pas débrancher la source d'alimentation avant l'entretien pourrait entraîner des blessures corporelles, voire la mort.



AVERTISSEMENT

DANGER ÉLECTRIQUE

Étiquetez tous les fils avant de débrancher lors de l'entretien des commandes. Les erreurs de câblage peuvent causer un fonctionnement inapproprié et dangereux. Vérifiez le bon fonctionnement après l'entretien.

1. Coupez l'alimentation électrique à la prise.
2. Retirez la vis fixant le couvercle d'accès du bornier dans le coin inférieur à l'arrière de la sècheuse.
3. Installez un réducteur de tension homologué UL conformément aux instructions du fabricant du cordon d'alimentation/réducteur de tension dans le trou d'entrée du cordon d'alimentation sous le panneau d'accès.
4. Insérez un cordon d'alimentation de 30 ampères NON BRANCHÉ, homologué UL, NEMA 14-30 de type DRT ou SRDT, dans le serre-câble.
5. Débranchez le fil de mise à la terre du faisceau interne (BLANC) de la sècheuse de la vis de mise à la terre (VERTE) à côté du bornier.
6. Fixez le fil de mise à la terre (VERT) du cordon d'alimentation vers l'armoire à l'aide de la vis de mise à la terre (VERTE). Serrez fermement la vis.
7. Déplacez le fil de mise à la terre du faisceau interne de la sècheuse (BLANC) vers le bornier et fixez-le avec le conducteur neutre (BLANC) du cordon d'alimentation sur la borne centrale ARGENT sur le bornier. Serrez fermement la vis.
8. Fixez les conducteurs ROUGE et NOIR du cordon d'alimentation aux bornes extérieures de couleur LAITON sur le bornier. Serrez fermement les deux vis.



AVERTISSEMENT

RISQUE D'ÉLECTROCUTION

NE PAS plier ni sertir le câblage/conducteur au niveau des connexions.

9. Suivez les directives du fabricant pour fixer fermement le serre-câble et le cordon d'alimentation.
10. Réinstallez le couvercle du bornier.

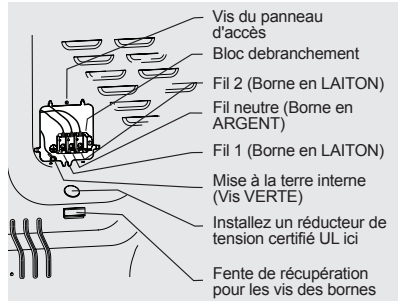
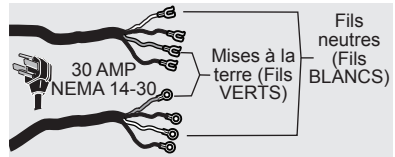

REMARQUE

Si une vis de borne tombe pendant l'installation du cordon, elle peut être récupérée dans la fente de récupération de vis de borne sous le panneau d'accès.

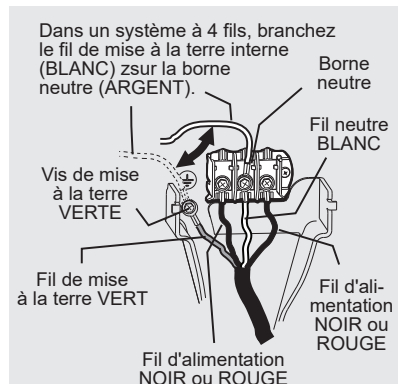

68 INSTALLATION

Raccordement du gaz

1. Retirez le capuchon d'expédition du tuyau de gaz à l'arrière de la sècheuse.



AVERTISSEMENT

NE PAS raccorder la sècheuse à l'alimentation GPL sans convertir la soupape de gaz. Une trousse de conversion GPL NP PCK4200 (non inclus) **doit être installée par un technicien gazier qualifié.**

2. Raccordez un tuyau semi-rigide ou homologué de 1/2 po (1,27 cm) de diamètre intérieur de la conduite d'alimentation en gaz vers le tuyau de 3/8 po (0,96 cm) situé à l'arrière de la sècheuse. Utilisez un réducteur de 1/2 po à 3/8 po (1,27 cm à 0,96 cm) pour le branchement. Appliquez un enduit d'étanchéité pour filets approuvé qui résiste à l'action corrosive des gaz liquéfiés sur tous les raccords de tuyaux.

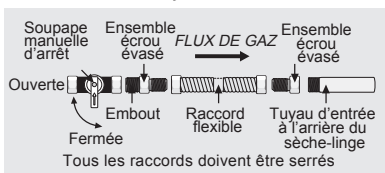

3. Ouvrez la soupape d'arrêt de la conduite d'alimentation en gaz pour permettre au gaz de circuler dans le tuyau. Attendez quelques minutes pour que le gaz se déplace dans la conduite de gaz.



IMPORTANT

La conduite d'alimentation doit être équipée d'une soupape d'arrêt manuelle approuvée. Cette soupape doit être située dans la même pièce que la sècheuse et doit se trouver à un endroit qui facilite l'ouverture et la fermeture. **NE PAS** bloquer l'accès à la soupape d'arrêt de gaz.

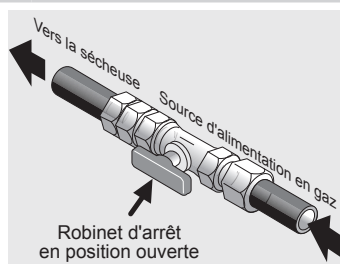

4. Vérifiez la présence de fuites du système de gaz à l'aide d'un manomètre. Si aucun manomètre n'est disponible, testez tous les raccords en brossant avec une solution d'eau savonneuse.



AVERTISSEMENT

RISQUE D'EXPLOSION

NE JAMAIS tester les fuites de gaz avec une flamme nue.



IMPORTANT

L'installation à l'arrivée du gaz doit être conforme aux codes et ordonnances locaux et à la dernière édition du National Fuel Gas Code ANSI Z223.1/NFPA 54, ou au Canada, au CSA B149.1.

Raccordement de l'eau (modèles à vapeur seulement)



AVERTISSEMENT

Inspectez régulièrement tous les tuyaux d'arrivée d'eau pour détecter les fuites, l'usure, les coupures, la corrosion et les gonflements. Remplacez tous les tuyaux si vous constatez l'un des signes ci-dessus. Tous les tuyaux doivent être remplacés tous les cinq ans afin de réduire le risque de défaillance des tuyaux.

Exigences en matière d'alimentation en eau

Le robinet d'eau froide DOIT être installé à moins de 42 po (107 cm) de l'entrée d'eau de votre sècheuse. Le robinet DOIT être de 3/4 po (1,9 cm) avec filetage pour le raccordement du tuyau de lavage. La pression d'eau DOIT se situer entre 20 et 120 psi. Votre service public de l'eau peut vous indiquer la pression de l'eau.

1. Coupez l'alimentation en eau FROIDE de la laveuse.

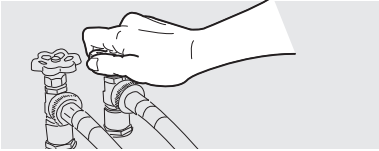

2. Retirez le tuyau d'entrée d'eau FROIDE de l'alimentation en eau FROIDE et inspectez la rondelle en caoutchouc. Remplacez la rondelle si elle est déchirée ou usée.

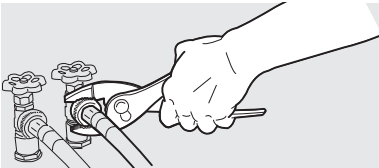

Les rondelles en caoutchouc doivent être présentes et en bon état (aucun dommage).

Tuyau d'arrivée d'eau à la laveuse



3. Ouvrez l'alimentation en eau FROIDE et faites couler l'eau pour éliminer tout contaminant dans la conduite.



4. Inspectez les raccords de tuyau pour s'assurer que les rondelles en caoutchouc sont bien placées. Utilisez les tuyaux de la TROUSSE DE TUYAU D'ASSEMBLAGE numéro 5304495002 (non inclus).

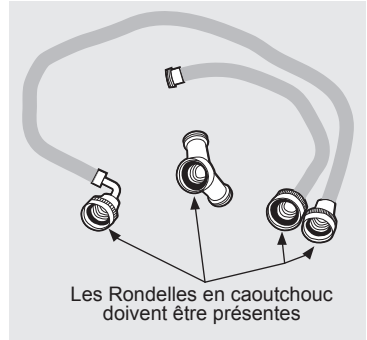

5. Si votre installation offre suffisamment d'espace pour que l'alimentation en eau FROIDE accepte directement le raccord en « Y », vissez le raccord en « Y » sur l'alimentation en eau FROIDE et serrez-le à la main, puis serrez-le de nouveau de 2/3 de tour avec des pinces.

REMARQUE

Si vous avez réussi à installer le raccord en « Y » directement sur l'alimentation en eau FROIDE, veuillez passer à l'étape 8.

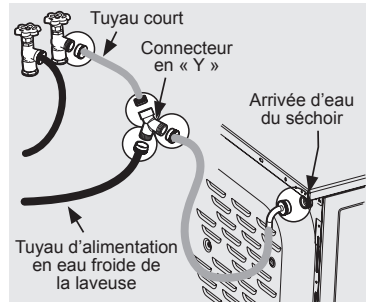

70 INSTALLATION

6. S'il n'y a pas de place pour installer le connecteur en « Y » directement, vissez le tuyau de rallonge court sur l'alimentation en eau FROIDE et serrez-le à la main; puis serrez-le de nouveau de 2/3 de tour avec des pinces.

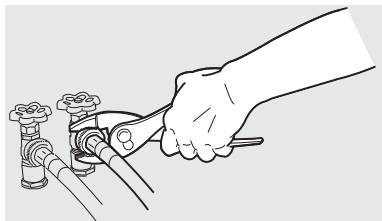

7. Vissez le connecteur en « Y » sur le tuyau de rallonge court et serrez-le à la main, puis serrez-le de nouveau de 2/3 de tour avec des pinces.
8. Raccordez le tuyau d'entrée d'eau FROIDE de la laveuse au connecteur en « Y » et serrez-le à la main, puis serrez-le de nouveau de 2/3 de tour avec des pinces.
9. Raccordez l'extrémité droite du tuyau long de la trousse à l'autre sortie du connecteur en « Y » et serrez-le à la main. Raccordez le raccord à 90° du tuyau à l'entrée d'eau en laiton à l'arrière de la sècheuse et serrez-le à la main. Serrez chaque raccord du tuyau d'entrée de la sècheuse de 2/3 de tour avec des pinces.
10. Ouvrez l'eau et vérifiez l'absence de fuite à chaque raccordement.

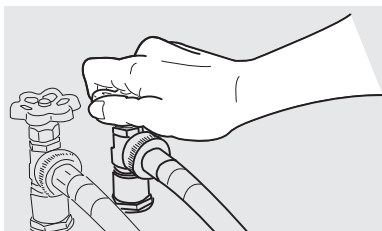

Finalisation de l'installation

1. Raccordez le conduit d'évacuation au système d'évacuation extérieur. L'utilisation d'une bride de serrage de 102 mm (4 po) (article A) est recommandée pour raccorder la sècheuse au système de ventilation. Utilisez du ruban métallique pour sceller tous les autres joints.

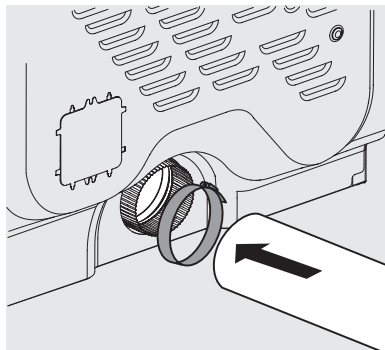

2. Utilisez un niveau de menuisier pour mettre votre sècheuse à niveau de l'avant vers l'arrière et d'un côté à l'autre.
3. Utilisez une pince réglable pour ajuster les pieds de nivellement de manière à ce que la sècheuse soit à niveau à l'avant comme à l'arrière et des deux côtés, et que tous les coins soient stables.

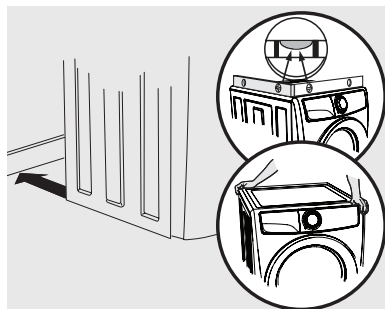

- Appuyez sur les coins et les côtés les uns après les autres pour détecter le moindre mouvement. Réglez le(s) pied(s) concerné(s) de manière à ce que les QUATRE pieds de la sècheuse reposent solidement sur le sol. Gardez les pieds de nivellement le plus bas possible de manière à obtenir les meilleures performances de la sècheuse.



IMPORTANT

Assurez-vous que l'alimentation est coupée au niveau du disjoncteur/de la boîte à fusibles avant de brancher le cordon d'alimentation dans une prise.

- Branchez le cordon d'alimentation dans une prise avec mise à la terre.



AVERTISSEMENT

Une mise à la terre inadéquate de la sècheuse peut causer des blessures graves ou la mort. En cas de doute sur la bonne mise à la terre de l'appareil, consultez un électricien agréé.

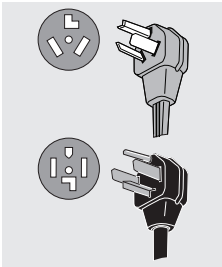

AVERTISSEMENT

Ne pas entreposer de matériaux combustibles, d'essence et d'autres vapeurs et liquides inflammables près de cette sècheuse.

- Mettez le disjoncteur/la boîte à fusibles sous tension.
- Consultez le Manuel d'utilisation et d'entretien fourni avec la sècheuse. Il contient des renseignements précieux et utiles qui vous feront économiser du temps et de l'argent.
- Si vous avez des questions au cours de la mise en service initiale, veuillez consulter la « Liste de vérification pour éviter les appels de service » dans votre Manuel d'utilisation et d'entretien avant d'appeler le service après-vente.
- Placez ces instructions près de la sècheuse pour référence ultérieure.



REMARQUE

Un schéma de câblage et une fiche technique se trouvent sous le panneau supérieur de la sècheuse.



MISE EN GARDE

Lorsque vous jetez ou rangez votre vieille sècheuse, retirez la porte.

Changer le sens de la porte

REMARQUE

La porte est réversible sur tous les modèles de sècheuses.

IMPORTANT

AVANT D'INVERSER LA PORTE DE VOTRE SÈCHEUSE :

1. Assurez-vous de disposer d'une surface suffisante pour permettre l'ouverture de la porte avant d'inverser celle-ci.
2. Rassemblez vos outils, y compris un tournevis avec un embout carré n° 2 et un couteau en plastique (ou un petit outil-levier plat qui n'abîmera pas la peinture).
3. Assurez-vous que la sècheuse est débranchée de la source d'alimentation!

Outils nécessaires pour l'inversion :

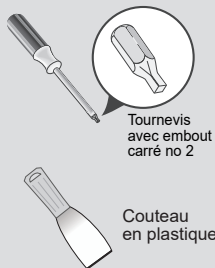

AVERTISSEMENT

RISQUE D'ÉLECTROCUTION

Le fait de ne pas débrancher la source d'alimentation avant l'entretien pourrait entraîner des blessures corporelles, voire la mort.

Retrait du loquet et des bouchons de trous

1. Ouvrez la porte.
2. Retirez les bouchons en plastique et conservez-les pour les réinstaller plus tard. Vous devrez peut-être utiliser un couteau en plastique anti-rayures si vous ne pouvez pas déloger les bouchons manuellement.

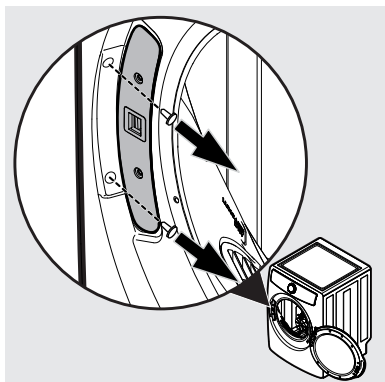

3. Retirez les deux vis du loquet de la porte. Conservez le loquet et les vis pour les réinstaller plus tard.

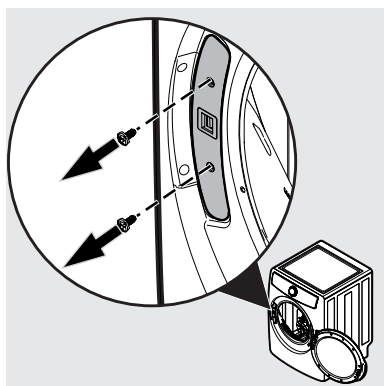

Enlèvement de l'ensemble de porte

1. Ouvrez complètement la porte pour exposer les quatre vis de charnière.
2. Retirez les quatre vis de charnière à l'aide du tournevis à embout carré n° 2. Conservez-les pour les réinstaller plus tard.

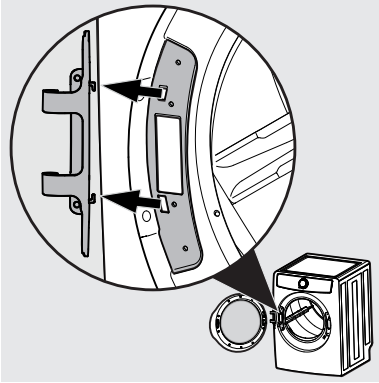

3. Saisissez la porte avec les deux mains et soulevez-la légèrement en tirant la porte et la charnière pour la dégager du panneau avant.

Réinstallation de l'ensemble de porte

1. Faites pivoter la porte et accrochez le crochet supérieur à l'arrière de la charnière dans le trou supérieur du panneau avant.

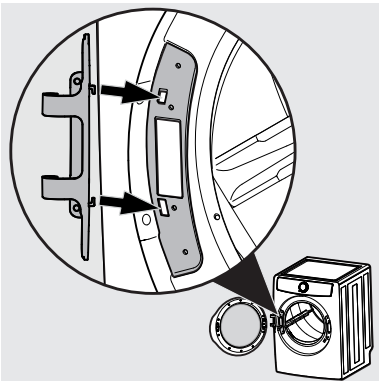

2. Réinstallez les quatre vis retirées précédemment et serrez-les : d'abord les deux vis avant, puis les deux vis latérales.

Réinstallation du loquet et des bouchons de trous

1. Installez le loquet de porte avec les vis retirées plus tôt.

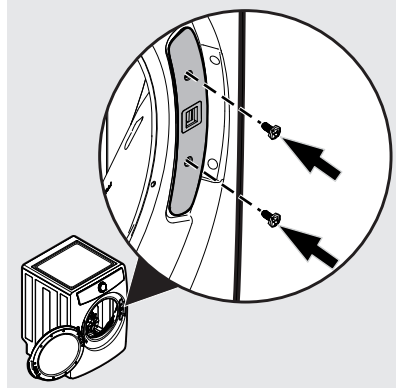

2. Insérez les bouchons en plastique retirés plus tôt.

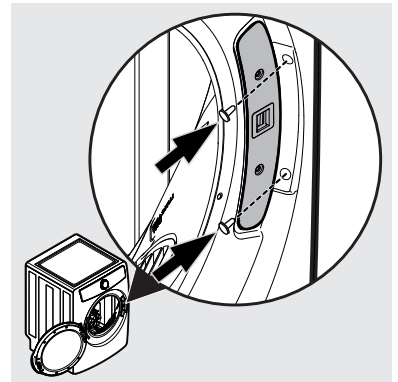

Vérifiez que la porte s'ouvre bien dans le sens inverse.

1. Vérifiez que la porte s'ouvre librement sans blocage, et qu'elle se verrouille correctement lorsqu'elle est fermée.
2. Branchez la sécheuse et fermez la porte. Démarrez un cycle d'essai : le tambour doit culbutter jusqu'à ce que la porte soit tirée pour l'ouvrir ou que le cycle soit interrompu ou annulé.

Accessoires

CAISSON DE RANGEMENT ASSORTI*
caisson blanc - réf. EPWD257UIW
caisson titane - réf. EPWD257UTT
Un caisson de rangement en accessoire spécialement conçu pour cette sècheuse; il peut être utilisé pour élever la sècheuse et en faciliter l'utilisation. Ce caisson ajoute environ 38 cm (15 po) à la hauteur de votre électroménager.

*D'autres couleurs sont disponibles. Contactez le détaillant où vous avez acheté votre sècheuse.

MONTAGE INTERCALAIRE POUR SÈCHEUSE PIÈCE : STACKIT7X
Selon le modèle que vous avez acheté, un nécessaire de montage intercalaire pour une sècheuse assortie à votre laveuse peut avoir été inclus lors de l'achat initial de votre sècheuse. Si votre modèle n'inclut pas de nécessaire de montage intercalaire ou si vous en désirez un autre, vous pouvez le commander.

NÉCESSAIRE DE CONVERSION AU GPL
PIÈCE : PCK4200
Les sècheuses à gaz fabriquées pour être utilisées dans un endroit desservi en LP doivent être munies d'un nécessaire de conversion avant l'installation.

NÉCESSAIRE D'INSTALLATION POUR MAISON MOBILE PIÈCE : 137067200
Les installations dans les maisons mobiles doivent être munies d'un NÉCESSAIRE D'INSTALLATION POUR MAISON MOBILE.

CLÉ UNIVERSELLE POUR ÉLECTROMÉNAGERS
PIÈCE : 137019200
UNE CLÉ UNIVERSELLE POUR ÉLECTROMÉNAGERS est disponible pour faciliter le réglage des pattes de sècheuse, de laveuse et du caisson.

CRAYONS À PEINTURE DE RETOUCHE
Blanc : 5304468812
Titane : 5304475700

*D'autres couleurs sont disponibles. Contactez le détaillant où vous avez acheté votre sècheuse.

KIT DE TUYAUX ASSEMBLY
PIÈCE : 5304495002



WARNING

NE PAS utiliser les accessoires fabriqués par (ou approuvés par) le fabricant peut occasionner des dommages matériels, des dommages à la sècheuse ou provoquer des lésions corporelles.

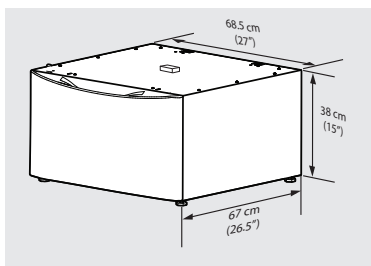

Caisson de rangement

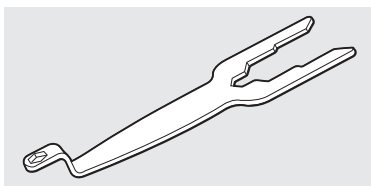

Clé universelle pour électroménagers

Pièces de rechange aux États-Unis et au Canada

Si vous avez besoin de pièces de rechange pour votre sècheuse, contactez le détaillant où vous avez acheté votre sècheuse, faites le 1 877 4ELECTROLUX (1 877 435-3287) aux États-Unis ou le 1 800 265-8352 au Canada, ou visitez notre site Internet <http://www.electroluxappliances.ca/fr-CA> pour trouver le distributeur de pièces agréé Electrolux le plus près de chez vous.

Séries de modèles

SÉRIE 300

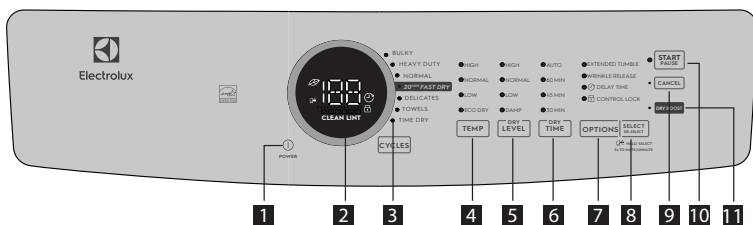

SÉRIE 400

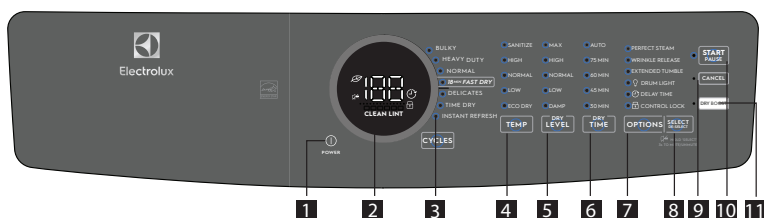

SÉRIE 500

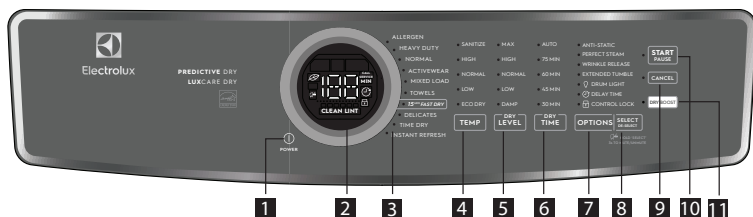

SÉRIE 600 GAZ/ÉLECTRIQUE

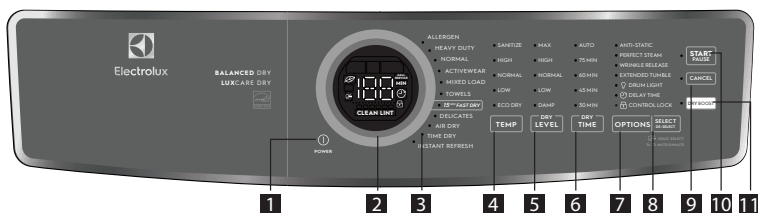

- | | | |
|---|---|--------------------------------------|
| 1 POWER (Alimentation) | 2 Sélecteur de cycle | 3 Affichage à DEL du cycle |
| 4 Sélecteur de température | 5 DRY LEVEL (Niveau de séchage) | 6 DRY TIME (Durée de séchage) |
| 7 Options | 8 SELECT/DE-SELECT (Sélectionner/Désélectionner) | 9 CANCEL (Annuler) |
| 10 START/PAUSE (Démarrage/Pause) | 11 DRY BOOST (Séchage plus) | |

Ce manuel répertorie de nombreux modèles, et tous les cycles, toutes les options ou toutes les fonctionnalités énumérés ne sont pas disponibles sur l'ensemble des modèles. Consoles illustrées ci-dessus à titre de référence uniquement. Votre modèle peut être différent.

76 COMMANDES ET RÉGLAGES

Tableau de réglage – Sécheuse série 300



Ces températures, niveaux de séchage et options sont disponibles avec les cycles suivants :

SÉLECTION DU CYCLE

BULKY (Articles volumineux)	HEAVY DUTY (Intensif)	NORMAL	20 MIN FAST DRY (Séchage rapide 20 min)	DELICATES (Tissus délicats)	TOWELS (Serviettes)	TIME DRY (Temps de séchage)

TEMPÉRATURE (Temp)

Élevée	✓	✓	✓		✓	✓
Normale		✓	✓		✓	✓
Basse			✓	✓	✓	✓
Eco Dry (Éco Séchage)						✓

NIVEAU DE SÉCHAGE

Élevé	✓	✓	✓		✓	
Normal		✓	✓	✓	✓	
Bas			✓	✓		
Humide			✓	✓		

Durée de séchage

Séchage Automatique	✓	✓	✓	✓	✓	
60 Min						✓
45 Min						✓
30 Min						✓

OPTIONS

Culbutage Prolongé	✓	✓	✓		✓	✓	✓
Défroissage	✓	✓	✓		✓	✓	✓
Départ Différé	✓	✓	✓	✓	✓	✓	✓
Verrouillage Des Commandes	✓	✓	✓	✓	✓	✓	✓
Dry Boost	✓	✓	✓	✓	✓	✓	✓

✓ = Sélections disponibles, □ = Préréglages en usine, ■ = Préréglages non modifiables.

Tableau de réglage – Sécheuse série 400



Ces températures, niveaux de séchage et options sont disponibles avec les cycles suivants :

SÉLECTION DU CYCLE

BULKY (Articles volumineux)	HEAVY DUTY (Intensif)	NORMAL	18 MIN FAST DRY (séchage rapide 18 min)	DELICATES (Tissus délicats)	TIME DRY (Temps de séchage)	INSTANT REFRESH (Rafraîchissement instantané)
--------------------------------	--------------------------	--------	---	--------------------------------	--------------------------------	--

TEMPÉRATURE (Temp)

Sanitize (Désinfecter)	✓	✓			✓	
Élevé	✓	✓	✓		✓	✓
Normal		✓	✓		✓	
Bas			✓	✓	✓	
Eco Dry (Éco séchage)					✓	

NIVEAU DE SÉCHAGE

Maximal	✓	✓	✓			
Élevé		✓	✓			
Normal		✓	✓	✓		
Bas			✓	✓		
Humide			✓	✓		

Durée de séchage

Séchage automatique	✓	✓	✓		✓	
75 min					✓	
60 min					✓	
45 min					✓	
30 min					✓	

OPTIONS

Perfect Steam (Vapeur parfaite)			✓		✓	✓
Défroissage	✓	✓	✓		✓	✓
Culbutage prolongé	✓	✓	✓		✓	✓
Éclairage du tambour	✓	✓	✓	✓	✓	✓
Départ différé	✓	✓	✓	✓	✓	✓
Verrouillage des commandes	✓	✓	✓	✓	✓	✓
Dry Boost	✓	✓	✓	✓	✓	

✓ = Sélections disponibles. ◻ = Préréglages en usine. ◼ = Préréglages non modifiables.

RÉGLAGES DE CYCLE

OPTIONS DE CYCLE

78 COMMANDES ET RÉGLAGES

Tableau de réglage – Sécheuse série 500

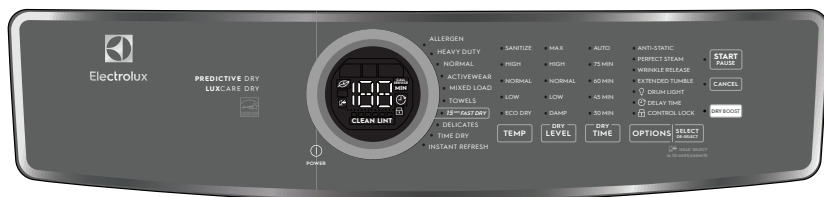

Ces températures, niveaux de séchage et options sont disponibles avec les cycles suivants :

SÉLECTION DU CYCLE

ALLERGEN (Allergènes)	HEAVY DUTY (Intensif)	NORMAL	ACTIVE WEAR (Vêtements de sport)	MIXED LOADS - COLORS (Charge mixte - couleurs)	TOWELS (Serviettes)	15 MIN FAST DRY (séchage rapide 15 min)	DELICATES (Tissus délicats)	TIME DRY (Temps de séchage)	INSTANT REFRESH (Rafraîchissement instantané)
-----------------------	-----------------------	--------	----------------------------------	--	---------------------	---	-----------------------------	-----------------------------	---

TEMPÉRATURE (Temp)

Sanitize (Désinfecter)	✓	✓				✓			✓
Élevé	✓	✓		✓	✓	✓		✓	✓
Normal		✓	✓	✓	✓			✓	
Bas			✓	✓	✓		✓	✓	
Eco Dry (Éco séchage, sans chaleur/air)								✓	

NIVEAU DE SÉCHAGE

Maximal	✓	✓	✓			✓			
Élevé		✓	✓	✓	✓	✓			
Normal		✓	✓	✓	✓	✓	✓		
Bas			✓	✓	✓		✓		
Humide			✓		✓		✓		

Durée de séchage

Séchage automatique	✓	✓	✓	✓	✓	✓	✓		
75 min								✓	
60 min								✓	
45 min								✓	
30 min								✓	

OPTIONS

Antistatique		✓	✓	✓	✓	✓	✓		
Perfect Steam (Vapeur parfaite)			✓	✓	✓	✓	✓		✓
Défroissage	✓	✓	✓	✓	✓	✓	✓	✓	
Culbutage prolongé	✓	✓	✓	✓	✓	✓	✓	✓	
Éclairage du tambour	✓	✓	✓	✓	✓	✓	✓	✓	✓
Départ différé	✓	✓	✓	✓	✓	✓	✓	✓	✓
Verrouillage des commandes	✓	✓	✓	✓	✓	✓	✓	✓	✓
Dry Boost	✓	✓	✓	✓	✓	✓	✓	✓	

✓ = Sélections disponibles. □ = Préréglages en usine. ■ = Préréglages non modifiables.

Tableau de réglage – Sécheuse série 600



Ces températures, niveaux de séchage et options sont disponibles avec les cycles suivants :

SÉLECTION DU CYCLE										
ALLERGEN (Allergènes)	HEAVY DUTY (Intensif)	NORMAL	ACTIVE WEAR (Vêtements de sport)	MIXED LOADS - COLORS (Charge mixte - couleurs)	TOWELS (Serviettes)	15 MIN FAST DRY (séchage rapide 15 min)	DELICATES (Tissus délicats)	AIR DRY (Séchage à l'air)	TIME DRY (Temps de séchage)	INSTANT REFRESH (Rafraîchissement instantané)

TEMPÉRATURE (Temp)

Sanitize (Désinfecter)	✓	✓				✓				✓
Élevé	✓	✓			✓	✓	■		■	■
Normal		✓	✓	✓	✓	✓			✓	
Bas			✓	✓	✓	✓	✓		✓	
Eco Dry (Éco séchage, sans chaleur/air)								✓	✓	

NIVEAU DE SÉCHAGE

Maximal	■	✓	✓			✓				
Élevé		✓	✓	✓	✓	✓				
Normal		✓	✓	✓	✓	✓	✓			
Bas			✓	✓	✓	✓		✓		
Humide			✓		✓			✓	✓	

Durée de séchage

Séchage automatique	✓	✓	✓	■	✓	✓		✓	✓	
75 min										✓
60 min									✓	
45 min										✓
30 min										✓

OPTIONS

Antistatique		✓	✓	✓	✓	✓		✓		
Perfect Steam (Vapeur parfaite)			✓	✓	✓	✓		✓		✓
Défroissage	✓	✓	✓	✓	✓	✓		✓	✓	✓
Culbutage prolongé	✓	✓	✓	✓	✓	✓		✓	✓	✓
Éclairage du tambour	✓	✓	✓	✓	✓	✓		✓	✓	✓
Départ différé	✓	✓	✓	✓	✓	✓		✓	✓	✓
Verrouillage des commandes	✓	✓	✓	✓	✓	✓		✓	✓	✓
Dry Boost	■	✓	✓	✓	✓	✓	✓	✓		✓

✓ = Sélections disponibles. □ = Préréglages en usine. ■ = Préréglages non modifiables.

RÉGLAGES DE CYCLE

OPTIONS DE CYCLE

Sélection du cycle

Sélection du cycle adéquat pour économiser de l'énergie

Cette sècheuse a été spécialement conçue avec des options pour vous aider à économiser de l'énergie et à utiliser en même temps le réglage de séchage optimal pour vos vêtements.

Le cycle normal a été utilisé pour évaluer l'efficacité énergétique de la sècheuse. Le cycle normal réinitialise le réglage de la température à normal et le niveau de séchage à normal.

Certains cycles permettent d'économiser plus d'énergie que d'autres. Les cycles qui utilisent le moins de chaleur économisent le plus d'énergie et affichent l'icône de feuille  sur la console. Utilisez le réglage de chaleur le plus bas (cycles de séchage automatique et minuté) et le réglage moins sec (cycles de séchage automatique) pour économiser de l'énergie et éviter de trop sécher vos vêtements.

Appuyez sur le bouton **power** (alimentation) pour allumer l'appareil. Tournez le sélecteur de cycle dans une direction ou appuyez plusieurs fois sur le bouton des cycles (selon votre modèle) pour faire défiler jusqu'au cycle souhaité. Le voyant lumineux du cycle sélectionné s'allumera et le temps de séchage estimé pour les cycles Auto Dry (séchage automatique) ou le temps de séchage réel pour les cycles Time Dry (séchage minuté) s'affichera sur l'écran d'affichage à DEL.

Les paramètres et options par défaut seront automatiquement indiqués pour le cycle sélectionné. Dans la plupart des cas, les paramètres et les options du cycle peuvent être modifiés. Consultez *Paramètres du cycle*, *Options de cycle* et *Réglage des graphiques* pour obtenir plus de détails.

Pour changer le cycle une fois qu'il a commencé, appuyez sur le bouton **Cancel** (Annuler) avant de sélectionner un nouveau cycle. **Le fait de tourner l'anneau de sélection de cycle ou d'appuyer sur le bouton des cycles ne CHANGERA PAS le cycle.**

Cycles de séchage automatique

Les cycles de séchage automatique éliminent les approximations de sélection du temps de séchage approprié pour chaque brassée. Les capteurs d'humidité détectent le niveau d'humidité de la charge lorsqu'elle

culbute dans l'air chauffé. Avec les cycles de séchage automatique, la charge sera automatiquement séchée à la température sélectionnée au niveau de séchage désiré.

Les cycles de séchage automatique économisent du temps et de l'énergie et protègent les tissus. Lorsque la charge a atteint le niveau de séchage sélectionné, elle continuera à culbutter, non chauffée, pendant une période de refroidissement. Cela aide à réduire les plis et facilite la manipulation des articles pendant le déchargement.

REMARQUE

Les temps de cycle initiaux pour les cycles de séchage automatique ne sont que des estimations, le temps de séchage réel peut différer légèrement du temps affiché.

Les temps de séchage varient selon la taille et le niveau d'humidité de la charge et du type de tissu. Si la charge est trop petite ou presque sèche, les capteurs d'humidité peuvent ne pas détecter suffisamment d'humidité pour poursuivre le cycle et le cycle peut se terminer après quelques minutes. Si cela se produit, sélectionnez le cycle de **séchage minuté** pour sécher ces charges.

La température ambiante et l'humidité, le type d'installation et la tension électrique ou la pression du gaz peuvent également affecter le temps de séchage.



REMARQUE

Les modèles équipés de la fonction de **Predictive Dry** (séchage prédictif) utilisent les 90 premières secondes des cycles de séchage automatique pour détecter la charge dans la sècheuse. **Au cours de ces 90 secondes, l’affichage à DEL affichera 2 lignes tournantes.** Lorsque la détection est terminée, l’affichage à DEL affichera le temps de cycle restant en minutes et le compte à rebours exact jusqu’à la fin du cycle.

Les cycles de **séchage rapide** (certains modèles) ont des durées pré-réglées de **15, 18 ou 20 minutes** (selon le modèle) avec une température pré-réglée à **élevée** seulement

Les niveaux de séchage ne seront pas une option disponible lors de l’utilisation des cycles de séchage minutés.



AVERTISSEMENT

RISQUE D’INCENDIE

Pour éviter tout risque d’incendie, NE PAS utiliser de chaleur pour sécher des articles contenant des plumes ou du duvet, du caoutchouc mousse, des plastiques de texture semblable et des matériaux ressemblant à du caoutchouc. Utiliser le cycle de **séchage minuté** et le réglage Eco Dry (éco séchage, sans chaleur).

Cycles de séchage minutés

Les cycles de séchage minutés permettent de sélectionner les temps de séchage exacts. Le cycle de **séchage minuté** permet de sélectionner des réglages de temps de séchage allant de **30 à 75 minutes** (selon le modèle). Différents temps de séchage et réglages de température peuvent être sélectionnés lors de l’utilisation de ce cycle.

Cycles

BRASSÉE	TYPE DE BRASSÉE	PRÉRÉGLAGE DU CYCLE
ALLERGÈNE (certains modèles)	Élimination des allergènes (pas pour les articles sujets aux dommages causés par la chaleur)	<ul style="list-style-type: none"> température élevée* séchage maximal* séchage automatique*
ARTICLES VOLUMINEUX (certains modèles)	Grosses brassées et tissus durables (comme des serviettes, des jeans et des salopettes)	<ul style="list-style-type: none"> température élevée séchage maximal séchage automatique*
SERVICE INTENSIF (certains modèles)	Grosses brassées et tissus durables (comme des jeans et des salopettes)	
NORMAL	Brassées de tous les jours (cotons, linges et draps)	<ul style="list-style-type: none"> température normale séchage normal séchage automatique*
VÊTEMENTS DE SPORT (certains modèles)	Vêtements de sport synthétiques légers (tissus athlétiques synthétiques et tissus extensibles)	<ul style="list-style-type: none"> basse température séchage normal séchage automatique*
CHARGE MIXTE (certains modèles)	Brassée de tissus variés	<ul style="list-style-type: none"> température normale séchage normal séchage automatique*
SERVETTES (certains modèles)	Grosses brassées et tissus durables (comme des serviettes, des jeans et des salopettes)	<ul style="list-style-type: none"> température élevée* séchage maximal* séchage automatique*

82 COMMANDES ET RÉGLAGES

BRASSÉE	TYPE DE BRASSÉE	PRÉRÉGLAGE DU CYCLE
SÉCHAGE RAPIDE (varie selon le modèle) 15/18/20 min	Petites brassées de 3 à 5 vêtements	<ul style="list-style-type: none">température élevée*température préréglée* (15, 18 ou 20 minutes)
TISSUS DÉLICATS	Tissus en tricot et tissus délicats	<ul style="list-style-type: none">basse température*séchage normalséchage automatique*
TEMPS DE SÉCHAGE	Réglage manuel du temps de séchage, de la chaleur et du niveau de séchage pour tout type de brassée	<ul style="list-style-type: none">température normaletemps de 30 à 75 minutes
SÉCHAGE À LAIR	Petites brassées de 3 à 5 vêtements	<ul style="list-style-type: none">sans chaleur
RAFRAÎCHISSEMENT INSTANTANÉ (certains modèles)	Rafraîchir les tissus, éliminer les odeurs et réduire l'électricité statique en injectant de la vapeur dans les vêtements	<ul style="list-style-type: none">température élevée*perfect steamMC* (vapeur parfaite)

* Le préréglage n'est pas modifiable.

REMARQUE

Il n'est pas recommandé d'utiliser des feuilles assouplissantes avec les cycles de vapeur ou les options de vapeur, car cela pourrait tacher les vêtements.

Réglages de cycle

Pour régler ou modifier la température de séchage, le niveau de séchage ou le temps de séchage, appuyez sur les boutons **Temp** (température), **Dryness** (niveau de séchage), ou **Dry Time** (temps de séchage) pour faire défiler les réglages désirés. Le voyant lumineux de chaque réglage s'allume lorsqu'il est sélectionné.

REMARQUE

Pour modifier un réglage de cycle une fois que le cycle a commencé, appuyez sur le bouton **start/pause** (démarrage/pause), faites la nouvelle sélection et appuyez de nouveau sur **start/pause** (démarrage/pause).

Certaines températures et certains niveaux de séchage ne sont pas disponibles pour chaque cycle afin de protéger vos tissus. Si une température ou un niveau de séchage

n'est pas approprié pour le cycle, il ne peut pas être sélectionné et ne sera pas allumé lorsque vous ferez défiler les réglages.

À l'exception des options **désinfecter** et **perfect steam^{MC}** (vapeur parfaite), les modifications apportées aux réglages et options du cycle seront mémorisées et rappelées chaque fois que ce cycle sera sélectionné à l'avenir.



Pour revenir aux paramètres d'usine, maintenez les boutons **options** et **dryness** enfoncés simultanément jusqu'à ce que le signal sonore retentisse.

Température de séchage (temp)

Pour modifier la température, appuyez sur le bouton **Temp** et faites défiler les valeurs jusqu'au réglage souhaité.



Pour un résultat optimal

Suivez les instructions d'entretien figurant sur l'étiquette des tissus à sécher.

désinfecter (sur certains modèles)

Recommandé pour les tissus durables et les serviettes. Utilisez cette sélection pour éliminer les bactéries nocives de vos vêtements ou d'autres articles où une désinfection est souhaitée. Cette option tuera 99,9 % des bactéries en utilisant une température plus élevée requise pour tuer les bactéries. Veuillez vérifier les instructions d'entretien figurant sur les étiquettes des tissus afin d'éviter tout dommage.

élevée

Recommandé pour la plupart des tissus en coton.

normale

Recommandé pour les tissus légers, infroissables, faciles d'entretien et les brassées volumineuses.

basse (sur certains modèles)

Recommandé pour les tissus délicats.

eco dry (éco séchage, sans chaleur)

Ce réglage ne doit être utilisé qu'avec un cycle de séchage minuté pour sécher les articles contenant des plumes, du duvet, du caoutchouc mousse, du plastique ou des matériaux caoutchoutés; pour rafraîchir les vêtements, les animaux en peluche, les oreillers ou les couvertures; et pour épousseter les rideaux.

Niveau de séchage (dryness)

Pour régler ou modifier le niveau de séchage, appuyez sur le bouton **dryness** (niveau de séchage) pour faire défiler jusqu'au réglage désiré.

Les niveaux de séchage incluent **max** (sur certains modèles), **élevé**, **normal**, **bas** (sur certains modèles) et **humide**. La plupart des cycles de séchage automatique sont réglés par défaut au niveau de séchage **normal**.

Une charge peut parfois sembler trop humide ou trop séchée à la fin du cycle. Pour augmenter le temps de séchage pour des charges similaires à l'avenir, sélectionnez **élevé** ou **max** (sur certains modèles). Pour réduire le temps de séchage pour des charges similaires, sélectionnez **moins** (sur certains modèles).

Sélectionnez **damp** (humide) pour les articles que vous souhaitez sécher partiellement avant de les suspendre ou de les repasser.

Temps de séchage (time dry)

Sélectionnez ou modifiez manuellement le temps de séchage pour un cycle de

séchage minuté (sur certains modèles)

en appuyant sur le bouton **time dry** (séchage minuté) pour faire défiler les options disponibles. Les options de temps de séchage comprennent **30, 45, 60 et 75** minutes (selon le modèle).

La sélection **Auto** (automatique) est une valeur par défaut pour tous les cycles **auto dry** (séchage automatique) et les cycles **fast dry** (séchage rapide) et ne peut pas être sélectionnée ou modifiée. Tous les temps de séchage réels ou prévus seront comptés à rebours sur l'affichage à DEL.

Options de cycle

Pour sélectionner une option, appuyez sur le bouton **options** et faites défiler les options jusqu'à ce que le voyant lumineux de l'option souhaitée clignote, puis appuyez sur **select (set)** (sélectionner). Le voyant s'allume lorsque l'option a été sélectionnée. Suivez les mêmes étapes pour désélectionner une option. Le voyant s'éteindra lorsque l'option est désélectionnée.

options select
de-select

**REMARQUE**

Pour modifier un réglage de cycle une fois que le cycle a commencé, appuyez sur le bouton **start/pause** (démarrage/pause), faites la nouvelle sélection et appuyez de nouveau sur **start/pause** (démarrage/pause).

Certaines options ne sont pas disponibles pour chaque cycle afin de protéger vos tissus. Si une option n'est pas disponible pour un cycle, le voyant ne s'allume pas.

Il arrive parfois que deux options ou réglages du même cycle entrent en conflit, comme l'option **perfect steam** (vapeur parfaite) et la température **désinfecter** (sur certains modèles). Lorsque cela se produit, l'option sélectionnée en premier entraînera l'impossibilité de sélectionner l'option conflictuelle.

**perfect steam^{MC} (sur certains modèles)**

L'option **perfect steamTM** injecte de la vapeur dans les vêtements avant le refroidissement pour réduire les plis, le repassage et l'électricité statique.

84 COMMANDES ET RÉGLAGES

REMARQUE

Il n'est pas recommandé d'utiliser des feuilles assouplissantes avec les cycles de vapeur ou les options de vapeur, car cela pourrait tacher les vêtements.

antistatique (sur certains modèles)

L'option **antistatique** injecte de la vapeur dans les vêtements juste avant la fin du cycle pour réduire l'électricité statique.

séchage plus

Cette option augmente l'efficacité de séchage pour les charges délicates. En conjonction avec les capteurs d'humidité automatiques et l'option de séchage plus, cette option peut réduire légèrement les temps de cycle.

icône de feuille

Cette icône apparaîtra sur la console lorsque la sècheuse utilise des réglages écoénergétiques. Ces réglages utilisent moins de chaleur et des durées de cycle plus longues pour sécher. La sècheuse utilisera toujours par défaut le cycle normal écoénergétique avec l'icône de feuille affichée.

défroissage

L'option **wrinkle release** (défroissage) aide à prévenir les plis et l'emmêlement en culbutant la brassée sèche sans chaleur pendant 5 minutes toutes les 10 minutes. Les périodes d'activation et de désactivation sont répétées pour un total de 45 minutes. Un signal sonore retentira après chaque culbutage pour vous rappeler de retirer la brassée sèche.

REMARQUE

Lorsque les options **culbutage prolongé** et **défroissage** sont toutes deux sélectionnées, la durée de culbutage sans chaleur augmentera jusqu'à 75 minutes.

culbutage prolongé (sur certains modèles)

Sélectionnez l'option **extended tumble** (culbutage prolongé) si la brassée sèche peut ne pas être retirée rapidement à la fin du cycle. La brassée sèche culbutera continuellement sans chaleur pendant 30 minutes. Un signal sonore retentit périodiquement pour vous rappeler de retirer la brassée sèche.

départ différé (sur certains modèles)

Utilisez le **départ différé** pour retarder le démarrage du cycle de séchage à un moment qui convient à votre horaire ou en dehors des heures de pointe. Le démarrage de n'importe quel cycle peut être retardé de 30 minutes à 12 heures. Après la sélection de l'option départ différé, utilisez le bouton cycle (modèles 300/400) ou le sélecteur de cycle (modèles 500/600) pour sélectionner le délai de départ différé souhaité et appuyez sur **start** (démarrer). L'icône **delay time** (départ différé) s'allumera sur l'affichage à DEL pour indiquer que l'option de **delay time** (départ différé) est activée. Le départ différé commencera le compte à rebours sur l'affichage à DEL une fois activé.

REMARQUE

Pendant le compte à rebours durant le **delay time** (départ différé), vous remarquerez que votre sècheuse culbute périodiquement pendant quelques minutes sans chaleur pour redistribuer la brassée, maximisant ainsi la fraîcheur des articles.

verrouillage des commandes

Pour verrouiller les commandes entre les cycles, faites défiler jusqu'à l'option de verrouillage des commandes et appuyez sur **select** (sélectionner). L'icône de verrouillage des commandes apparaîtra sur l'affichage à DEL. Pour déverrouiller les commandes, faites défiler une nouvelle fois jusqu'à l'option de verrouillage des commandes et appuyez sur **select** (sélectionner). Utilisez cette fonction afin de réduire le risque de manipulation accidentelle par des enfants. **Les cycles de la sècheuse ne fonctionneront pas lorsque le verrouillage des commandes est activé.**

signal sonore

Un signal sonore retentira à la fin du cycle (et périodiquement pendant la phase **culbutage prolongé** ou **défroissage**). Pour activer ou désactiver le signal sonore, appuyez et maintenez enfoncé le bouton **select** (sélectionner) pendant 3 secondes.



Autres fonctions

Affichage à DEL



Les icônes peuvent varier selon le modèle.

La durée estimée du cycle **séchage automatique**, la durée réelle du **temps de séchage** ou le **compte à rebours du départ différé** s'affichera lorsque le cycle est sélectionné. Une fois le cycle commencé, le temps restant estimé s'affichera pour le reste du cycle.

Au fur et à mesure que la sècheuse progresse dans les phases de cycle, les indicateurs de phase de cycle sous la durée du cycle s'allument.

Les **icônes départ différé, feuille, verrouillage des commandes, muet** (certains modèles) et **NETTOYER LE FILTRE À PELUCHES** apparaîtront également sur cet affichage à DEL.

Éclairage du tambour (sur certains modèles)

L'éclairage du tambour s'allume dès que la porte est ouverte pour éclairer le tambour lorsque du linge est ajouté ou retiré. La lumière s'éteint lorsque la porte est fermée. L'éclairage du tambour s'éteindra automatiquement si la porte est laissée ouverte pendant plus de 3 minutes. Sélectionnez l'option **drum light** (éclairage du tambour) pour activer ou désactiver la lumière du tambour.

Porte réversible

La sècheuse est équipée d'une porte réversible. La porte peut s'articuler sur le côté droit ou gauche.

Filtre à peluches LuxCare^{MC}

La sècheuse est équipée d'un filtre à peluches à double coque LuxCare^{MC}.

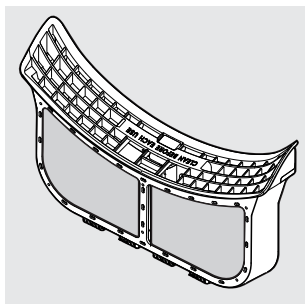

AVERTISSEMENT

Nettoyez le filtre après chaque brassée. Le message **CLEAN LINT** (Nettoyer le filtre à peluches) apparaîtra sur l'affichage à DEL à la fin du cycle pour vous rappeler de retirer les peluches du filtre.



REMARQUE

Pour obtenir des instructions détaillées sur le nettoyage du filtre à peluches, consultez la rubrique *Nettoyage du filtre* dans la section *Entretien et nettoyage* de ce Manuel d'utilisation et d'entretien.



REMARQUE

Pour des instructions étape par étape sur l'inversion de la porte, consultez les sections *Installations* de ce manuel.

Utilisation de la sècheuse



AVERTISSEMENT

Pour réduire le risque d'incendie, d'électrocution ou de blessures, lire les Instructions importantes concernant la sécurité dans ce *Manuel d'utilisation et d'entretien* avant d'utiliser votre sècheuse.



AVERTISSEMENT

NE PAS faire fonctionner la sècheuse sans filtre à peluches en place.



AVERTISSEMENT

Nettoyez le filtre à peluches après chaque brassée.

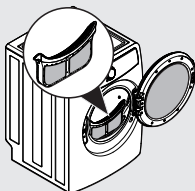
ÉTAPES	CONSEILS	IMPORTANT
1. Préparez la brassée pour le séchage.	<ul style="list-style-type: none"> • Séchez des articles de tissu, de poids et de fabrication similaires dans la même brassée. • Séparez les articles foncés des articles clairs. Séparez les éléments pelucheux de ceux qui attirent ces peluches. • Vérifiez s'il y a des taches qui n'ont peut-être pas été enlevées lors du lavage. Répétez le processus d'élimination des taches et lavez à nouveau avant de sécher. La chaleur de la sècheuse peut sécher certaines taches de façon permanente. • Placez les articles délicats, enduits de caoutchouc ou les petits articles dans un sac en filet (non inclus). • Assurez-vous que les boucles, les boutons et les garnitures sont résistants à la chaleur et n'endommageront pas la finition du tambour. Fermez les fermetures à glissière; attachez les crochets et les attaches. Attachez les cordes et les pinces pour éviter qu'elles ne s'accrochent et ne s'emmêlent. 	<p>NE PAS laver à la machine des éléments contenant de la fibre de verre. Les petites particules de fibre de verre restant dans le tambour peuvent se déposer sur les tissus d'autres brassées et ainsi irriter la peau ou endommager les tissus.</p> <p>NE PAS laver des vêtements ou autres matériaux imperméables et hydrofuges.</p>
2. Vérifiez que le filtre à peluches est propre et en place.		<p>NE PAS faire fonctionner la sècheuse sans filtre à peluches en place.</p>
3. Chargez la sècheuse et fermez la porte.	<ul style="list-style-type: none"> • Chargez les articles sans serrer. La charge humide moyenne remplira le tambour de 1/3 à 1/2. Les articles ont besoin d'espace pour culbutter librement pour un séchage uniforme et moins de plis. • Si vous le souhaitez, placez une feuille assouplissante sur la brassée au début du cycle. • Lorsque vous séchez de gros articles, séchez seulement deux ou trois articles à la fois. Remplissez la charge avec des articles plus petits. • Pour les brassées délicates ou très petites, ajoutez deux ou trois articles similaires pour améliorer l'action de culbutage. 	<p>NE PAS surcharger la sècheuse. Pour économiser de l'énergie, du temps et éviter un séchage et des plis inégaux, évitez de surcharger la sècheuse.</p> <p>NE PAS trop sécher. Un séchage excessif peut causer des plis, un rétrécissement, de la peluche et une accumulation d'électricité statique.</p>

ÉTAPES	CONSEILS	IMPORTANT
<p>1. Sélectionnez le cycle et les paramètres appropriés pour chaque brassée.</p>	<ul style="list-style-type: none"> Consultez la section <i>Sélection du cycle</i> et <i>Paramètres du cycle</i> pour obtenir des descriptions détaillées des commandes relatives au cycle. Consultez les <i>Tableaux des paramètres de cycle</i> pour déterminer quels paramètres sont disponibles pour chaque cycle. Tous les réglages ou toutes les options ne sont pas disponibles pour chaque cycle afin d'assurer un traitement optimal du linge. Si un réglage ou une option n'est pas disponible pour un cycle, le voyant ne s'allumera pas. Consultez le <i>Tableau des réglages</i> pour obtenir des informations sur les options disponibles pour chaque cycle par modèle. Les ajustements apportés à la plupart des paramètres de cycle seront mémorisés chaque fois que le cycle sera sélectionné à l'avenir. Lorsque la sècheuse est allumée, le cycle par défaut sera le cycle normal. Sélectionnez le cycle souhaité et les paramètres précédents resteront. Pour revenir aux réglages d'usine, appuyez simultanément sur le bouton de séchage et sur le bouton d'options et maintenez-les enfoncés jusqu'à ce que le signal retentisse. 	<p>Un séchage excessif peut causer des plis, un rétrécissement, de la peluche, une rugosité et une accumulation d'électricité statique.</p> <p>Pour éviter l'exposition accidentelle et non intentionnelle d'un tissu délicat à une chaleur excessive ou à une vapeur inattendue, il faudra à chaque fois sélectionner de nouveau le réglage de température désinfecter et l'option perfect steam^{MC}.</p>
<p>2. Fermez la porte de la sècheuse et démarrez le cycle de séchage.</p>	<ul style="list-style-type: none"> Pour démarrer le cycle de séchage, fermez la porte et appuyez sur le bouton start/pause (démarrage/pause). Pour ajouter un élément au tambour de la sècheuse, appuyez sur start/pause (démarrage/pause). Ajoutez l'élément oublié, fermez la porte et appuyez sur start/pause (démarrage/pause) pour reprendre le cycle. Pour modifier les réglages ou les options après le début du cycle, appuyez sur start/pause (démarrage/pause), modifiez les réglages, puis appuyez sur start/pause (démarrage/pause). Si le cycle n'est pas d'abord interrompu, l'appareil émettra plusieurs bips lorsque les boutons sont enfoncés sans appliquer aucun changement au cycle. Pour changer le cycle après que celui-ci a commencé, appuyez sur cancel (annuler) pour l'annuler, sélectionnez le nouveau cycle et appuyez sur start/pause (démarrage/pause) pour le lancer. La modification d'un cycle sans annuler le cycle actuel NE LE CHANGERA PAS. Pour annuler un cycle, appuyez sur cancel (annuler). 	<p>La sècheuse ne fonctionnera pas tant que la porte reste ouverte.</p> <p>Lorsque vous séchez un article volumineux ou plus gros, comme une douillette, mettez le cycle en pause jusqu'à la fin pour retourner l'article à l'envers et maximiser l'efficacité du séchage.</p>
<p>3. Retirez les articles lorsque le cycle est terminé.</p>	<ul style="list-style-type: none"> Un signal sonore retentira à la fin du cycle si l'option de signal sonore n'est pas réglée sur Muet. Retirez immédiatement les articles une fois le cycle terminé et suspendez-les ou pliez-les. 	<p>Consultez les instructions du fabricant du produit.</p>
<p>4. Nettoyez le filtre à peluches.</p>	<ul style="list-style-type: none"> Consultez la section Entretien et nettoyage de ce manuel. Le message CLEAN LINT (Nettoyer le filtre à peluches) s'affichera à la fin du cycle pour vous rappeler de retirer les peluches du filtre. 	<p>RETIREZ TOUJOURS LES PELUCHES à la fin du cycle (voir l'avertissement à la page précédente).</p>

Sons de fonctionnement normaux

Il se peut que les sons ci-dessous émanent de votre nouvelle sècheuse :

1. **SOUPEAU D'EAU** (modèles à vapeur seulement) Le débit d'eau est contrôlé par des solénoïdes électriques. Pendant le fonctionnement, il peut y avoir un déclic lorsque la vanne s'ouvre et se ferme pour contrôler le débit d'eau.
2. **ROULEAUX DE SUSPENSION** Le tambour de la sècheuse est soutenu par un jeu de rouleaux de suspension. Il peut parfois y avoir un bruit de tambourinage ou de roulement lorsque la sècheuse démarre. Cela peut se produire si la sècheuse n'a pas été utilisée depuis un certain temps ou après qu'une charge lourde est restée dans le tambour de la sècheuse pendant une période prolongée, créant ainsi une zone plate temporaire sur le bord du rouleau. Le bruit devrait se dissiper lorsque la sècheuse fonctionne et que les zones plates s'estompent.
3. **SYSTÈME DE DÉBIT D'AIR** Votre sècheuse est équipée d'un système de traitement de l'air à volume élevé. Dans certaines installations, il peut y avoir certains sons associés à la circulation de l'air dans la sècheuse, y compris le conduit d'air, le ventilateur et le système d'évacuation. Ceci est normal et peut varier selon la taille et le type de charge.
4. **SOUPEAU DE GAZ** (modèles à gaz seulement) Le débit de gaz est contrôlé par des solénoïdes électriques. Pendant le fonctionnement, il peut y avoir un déclic lorsque la vanne s'ouvre et se ferme pour contrôler le débit de gaz.
5. **BRÛLEUR À GAZ** (modèles à gaz seulement) Lorsque le brûleur fonctionne, il peut y avoir des sons générés lorsque le débit d'air se mélange à la flamme du gaz. Ce bruit est normal et ne se produit que lorsque le gaz est allumé dans le tube de combustion.

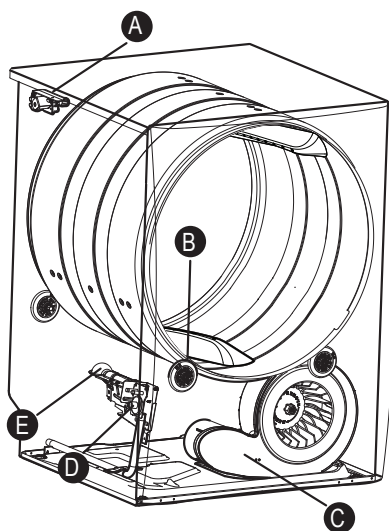

Avant d'utiliser votre sècheuse

Consultez les instructions importantes dans cette section du *Manuel d'utilisation et d'entretien* avant d'utiliser la sècheuse.



AVERTISSEMENT

Pour réduire le risque d'incendie, d'électrocution ou de blessures, lire les Instructions importantes concernant la sécurité dans ce *Manuel d'utilisation et d'entretien* avant d'utiliser votre sècheuse.



AVERTISSEMENT

Pour réduire le risque d'incendie ou de blessures graves aux personnes ou aux biens, respectez les avertissements de base répertoriés dans les Informations de sécurité importantes et ceux répertoriés ci-dessous :

Nettoyage du filtre



AVERTISSEMENT

Nettoyez le filtre à peluches après chaque brassée. **Le message CLEAN LINT** (Nettoyer le filtre à peluches) s'affichera à la fin du cycle pour vous rappeler de retirer les peluches du filtre.

Nettoyez le filtre à peluches après chaque brassée. L'accumulation de peluches sur le filtre restreint le débit d'air, ce qui entraîne des temps de séchage plus longs. Le filtre est situé au bas de l'ouverture de la porte.

Nettoyage du filtre à peluches LuxCare^{MC}

1. Retirez le filtre en le tirant vers le haut hors de la sècheuse.

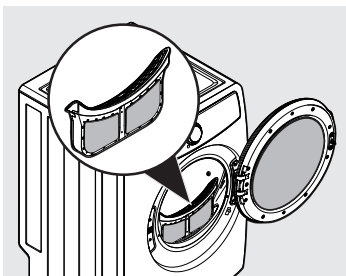

2. Appuyez sur le bouton situé sur le dessus du filtre pour ouvrir la double coque.

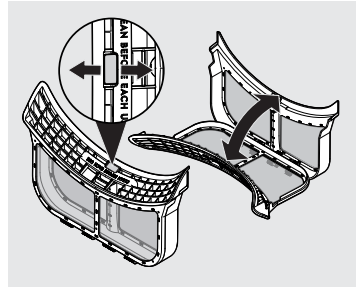

3. Nettoyez délicatement les peluches du filtre.
4. Refermez le filtre et replacez-le dans la sècheuse.



IMPORTANT

- N'OUVREZ PAS le filtre à double coque au-delà de la limite de la charnière.
- Manipulez TOUJOURS le filtre à double coque par le cadre et non par le matériau maillé.

À l'intérieur

- Il arrive parfois qu'une accumulation de cire se forme sur le filtre à peluches ou sur les barres de détection d'humidité en utilisant des feuilles assouplissantes ajoutées au séchage. Pour éliminer cette accumulation, lavez-les à l'eau tiède savonneuse. Bien sécher le filtre et le remettre en place. NE PAS faire fonctionner la sècheuse sans filtre à peluches en place.
- Si le tambour de la sècheuse est taché par des tissus qui ne sont pas grand teint, nettoyez-le avec un chiffon humide et un nettoyant domestique liquide doux. Retirez les résidus de nettoyant avant de sécher la prochaine brassée.
- Avant de nettoyer l'intérieur du tambour de la sècheuse, débranchez le cordon d'alimentation électrique pour éviter les risques d'électrocution.

90 ENTRETIEN ET NETTOYAGE

- NE PAS utiliser de nettoyeur en vaporisateur lors du nettoyage de l'intérieur de la sécheuse. Des émanations dangereuses ou une décharge électrique pourraient se produire.
- **Tous les 18 mois environ, l'intérieur de la sécheuse, le boîtier du filtre à peluches et le conduit d'évacuation doivent être nettoyés par un professionnel de service qualifié. Ces zones peuvent recueillir des peluches et de la poussière au fil du temps. Une accumulation excessive de peluches pourrait entraîner un séchage inefficace et un risque d'incendie.**

Extérieur

- Nettoyez l'extérieur de la sécheuse avec de l'eau tiède savonneuse. N'utilisez jamais de nettoyants abrasifs ou rugueux.
- Si l'extérieur est taché, nettoyez-le avec un javellisant dilué (1 partie d'eau de Javel pour 8 parties d'eau). Rincez plusieurs fois à l'eau claire.
- Retirez les résidus de colle de ruban ou des étiquettes avec un mélange d'eau tiède et de détergent doux. Vous pouvez aussi toucher le résidu avec le côté collant du ruban ou de l'étiquette.
- Lors du nettoyage des pièces chromées, il est préférable d'utiliser uniquement un chiffon humide.
- Avant de déplacer la sécheuse, placez une bande de carton ou un fin panneau de fibres sous les pieds de nivellement avant pour éviter d'endommager le plancher.



IMPORTANT

NE JAMAIS ranger ou placer de produits de lessive sur la sécheuse. Ils peuvent endommager la finition ou les commandes. Il est recommandé de conserver les produits de lessive dans le tiroir de rangement entre les cycles si la sécheuse est installée sur un piédestal.



AVERTISSEMENT

RISQUE D'INCENDIE

Une sécheuse produit des peluches combustibles. La sécheuse doit être raccordée à un tuyau d'évacuation extérieur. Inspectez régulièrement l'ouverture d'évacuation extérieure et éliminez toute accumulation de peluches autour de l'ouverture et dans la zone environnante.

Inspection du tuyau d'admission d'eau (modèles à vapeur seulement)

Inspectez régulièrement tous les tuyaux d'arrivée d'eau pour détecter les fuites, l'usure, les coupures, la corrosion et les gonflements. Remplacez tous les tuyaux si vous constatez l'un des signes ci-dessus. Tous les tuyaux doivent être remplacés tous les cinq ans afin de réduire le risque de défaillance des tuyaux. Lors du remplacement des tuyaux, reportez-vous à la section *Instructions d'installation* pour obtenir des instructions d'installation appropriées. NE PAS trop serrer ou visser les raccords. NE PAS laisser le tuyau frotter contre des objets tranchants. Toujours s'assurer que le joint d'étanchéité en caoutchouc du raccord de tuyau est installé et exempt de fuites d'eau lorsque la pression d'eau est exercée.

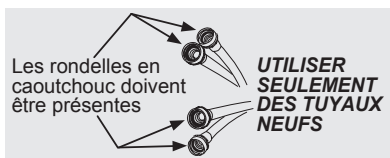

Utilisation limitée, vacances et absence de la maison



MISE EN GARDE

Votre sècheuse doit être utilisée **UNIQUEMENT** lorsque vous êtes à la maison. Si vous n'êtes pas à la maison ou si vous n'utilisez pas votre sècheuse pendant de longues périodes, suivez les étapes ci-après :

5. Coupez l'alimentation en eau de la sècheuse (modèles à vapeur seulement) pour éviter les fuites d'eau dues aux surpressions d'eau et aux imprévus dans l'alimentation en eau.
6. Déconnectez ou débranchez l'alimentation électrique de la sècheuse.

Rebranchement de l'alimentation en eau et de l'électricité



IMPORTANT

Lors de la réinstallation de la sècheuse après avoir débranché les conduites d'alimentation en eau (modèles à vapeur seulement) et l'alimentation électrique, veuillez suivre les étapes ci-dessous :

1. Consultez les *Instructions d'installation* fournies avec la sècheuse pour vous assurer que l'appareil est de niveau et que l'alimentation en eau et en électricité est correctement branchée.
2. Assurez-vous que les conduites d'eau sont rincées des débris avant de raccorder les conduites d'eau à l'entrée de la sècheuse.
3. Vérifiez s'il y a des fuites d'eau et remplacez les tuyaux d'alimentation au besoin.

Questions fréquentes concernant le séchage

De nombreux problèmes de séchage impliquent de mauvais résultats de nettoyage, une mauvaise élimination de la saleté et des taches, des résidus de peluches et d'écume et des dommages aux tissus. Pour des résultats de séchage satisfaisants, suivez les suggestions fournies par The Soap and Detergent Association.

PROBLÈME	CAUSES POSSIBLES	SOLUTIONS	MESURES PRÉVENTIVES
Taches graisseuses et huileuses	<ul style="list-style-type: none"> • Feuille assouplissante 	<ul style="list-style-type: none"> • Frottez les taches d'assouplisseur avec du pain de savon. Rincez et relavez. 	<ul style="list-style-type: none"> • Ajoutez quelques serviettes de bain aux petites brassées pour un culbutage adéquat. • Certains tissus « semblables à de la soie » doivent être séchés à l'air. • Utilisez une température de séchage appropriée. • Placez la feuille assouplissante sur le dessus de la brassée avant de démarrer la sécheuse.
Peluches	<ul style="list-style-type: none"> • Surcharge • Un surséchage provoque de l'électricité statique • Filtre à peluches qui n'est pas propre au début du cycle • Les peluches sont fixées aux « bouloches » 	<ul style="list-style-type: none"> • Réduisez la taille de la brassée et lavez à nouveau à l'aide d'un assouplisseur liquide lors du rinçage final. • Vous pouvez aussi ajouter une feuille assouplissante et la culbuter sans chaleur. • Utilisez une brosse ou un rouleau à peluches pour enlever les peluches. 	<ul style="list-style-type: none"> • NE PAS surcharger la sécheuse. • Utilisez un assouplisseur dans la laveuse ou la sécheuse pour réduire l'électricité statique. • Retirez les articles lorsqu'ils sont légèrement humides pour éviter de trop sécher. • Vérifiez que le filtre à peluches est propre et en place.
Boulochage (les fibres se détachent, forment une boule et s'accrochent aux tissus)	<ul style="list-style-type: none"> • Séchage excessif 	<ul style="list-style-type: none"> • Utilisez une brosse ou un rasoir à peluches pour enlever les bouloches. 	<ul style="list-style-type: none"> • Utilisez un assouplisseur pour lubrifier les fibres. • Lors du repassage, utilisez de l'amidon en aérosol ou un apprêt de tissu sur les cols et les poignets. • Retournez les articles à l'envers pour réduire l'abrasion.

PROBLÈME	CAUSES POSSIBLES	SOLUTIONS	MESURES PRÉVENTIVES
Rétrécissement	<ul style="list-style-type: none"> • Température trop élevée • Séchage excessif 	<ul style="list-style-type: none"> • État irréversible. 	<ul style="list-style-type: none"> • Suivez les instructions sur l'étiquette d'entretien des tissus. • Si le rétrécissement est une préoccupation, vérifiez souvent la brassée. • Retirez les articles lorsqu'ils sont légèrement humides et suspendez-les ou posez-les à plat pour terminer le séchage. • Donnez forme aux tricots.
Formation de plis	<ul style="list-style-type: none"> • Surcharge • Laisser des articles dans la sècheuse après la fin du cycle 	<ul style="list-style-type: none"> • Réduisez la taille de la brassée et culbutez à chaleur moyenne ou basse pendant 5 à 10 minutes. • Retirez immédiatement les articles. Suspendre ou plier. 	<ul style="list-style-type: none"> • NE PAS surcharger la sècheuse. • Retirez les articles dès la fin du cycle.
Taches d'humidité isolées sur les tissus après le cycle de vapeur terminé	<ul style="list-style-type: none"> • Une faible pression d'eau dans la maison n'est pas suffisante pour atomiser l'eau entrante pendant le cycle de vapeur 	<ul style="list-style-type: none"> • Vérifiez la pression de la conduite d'eau. 	<ul style="list-style-type: none"> • Assurez-vous que la pression de la conduite d'eau est d'au moins 20 psi. NE PAS dépasser 120 psi.

Avant d'appeler

Avant d'appeler pour obtenir un service, consultez cette liste. Cela peut vous faire économiser du temps et de l'argent. La liste comprend des situations courantes qui ne sont pas le résultat d'un défaut de fabrication ou de matériel dans votre sècheuse.

PROBLÈME	CAUSES POSSIBLES	SOLUTIONS
La sècheuse ne démarre pas.	<ul style="list-style-type: none"> Le cordon d'alimentation électrique n'est pas bien branché ou la fiche peut être mal fixée. Un fusible de la maison est grillé ou un disjoncteur est déclenché. Action d'appuyer sur le bouton de démarrage de la console de type « écran tactile » non reconnue Limiteur thermique déclenché. Départ différé activé par inadvertance. La porte peut être ouverte. L'appareil ne fonctionnera pas lorsque la porte est ouverte. Brassée difficile à sécher. 	<ul style="list-style-type: none"> Assurez-vous que la fiche est bien insérée dans la prise murale. Réinitialisez le disjoncteur ou remplacez le fusible. Assurez-vous que la canalisation électrique n'est pas surchargée et que la sècheuse est sur un circuit séparé. Appuyez sur le bouton de démarrage avec le bout du doigt nu. Appelez un technicien de service autorisé pour obtenir un remplacement. Assurez-vous que le départ différé n'est pas activé. Assurez-vous que la porte est fermée. Sélectionnez l'option Dry Boost.
Les DEL affichent «  ».	<ul style="list-style-type: none"> La sècheuse a été programmée pour effectuer temporairement un cycle de démonstration répétitif. 	<ul style="list-style-type: none"> Réinitialisez l'appareil aux réglages d'usine comme décrit précédemment.
La sècheuse fonctionne, mais ne chauffe pas.	<ul style="list-style-type: none"> Il y a deux fusibles dans le circuit de la sècheuse. Si un des deux fusibles est grillé, le tambour peut tourner, mais le radiateur ne fonctionnera pas (modèles électriques). La soupape d'alimentation en gaz n'est pas ouverte (modèles à gaz). La sècheuse n'a pas assez d'air pour soutenir la flamme du brûleur (modèles à gaz). Le réservoir d'alimentation en GPL est vide ou il y a eu une interruption de service du gaz naturel (modèles à gaz). 	<ul style="list-style-type: none"> Remplacez le fusible. Assurez-vous que la soupape d'alimentation est ouverte. Consultez les <i>Instructions d'installation</i> fournies avec la sècheuse. Consultez les sections <i>d'installation de ce manuel</i>. Remplissez ou remplacez le réservoir. La sècheuse devrait chauffer lorsque le service est rétabli.

PROBLÈME	CAUSES POSSIBLES	SOLUTIONS
Le cycle de séchage prend trop de temps, l'extérieur de la sècheuse est trop chaud ou sent la chaleur.	<ul style="list-style-type: none"> Le filtre à peluches est bouché par des peluches. Les exigences relatives aux conduits d'évacuation n'ont pas été respectées. La sècheuse électrique est connectée à un circuit de 208 V. Les procédures de séchage n'ont pas été suivies. La hotte d'évacuation extérieure ou le conduit d'évacuation peut être obstrué ou restreint. Humidité élevée. 	<ul style="list-style-type: none"> Assurez-vous que toutes les peluches ont été éliminées du filtre à peluches de la sècheuse avant de commencer chaque cycle. Le conduit d'évacuation doit avoir un diamètre d'au moins 4 po et être fait de métal rigide ou semi-rigide. Une fois en place, le conduit ne doit pas dépasser la longueur indiquée dans les <i>instructions d'installation</i>. Le temps de séchage sera 20 % plus long que le temps de séchage sur un circuit de 240 V. Consultez le <i>Mode d'emploi</i>. Nettoyez toute obstruction. Utilisez un déshumidificateur près de la sècheuse.
Excès d'humidité dans le tambour entre les cycles.	<ul style="list-style-type: none"> Le registre d'évacuation est bloqué ouvert ou absent. 	<ul style="list-style-type: none"> Réparez ou nettoyez le registre ou installez-en un nouveau.
Froissement excessif.	<ul style="list-style-type: none"> La sècheuse est surchargée. Articles laissés dans la sècheuse trop longtemps. Tri insuffisant des articles. Température de séchage trop élevée. La charge de séchage est très petite. 	<ul style="list-style-type: none"> NE PAS surcharger. Consultez le <i>Mode d'emploi</i>. Retirez les articles dès la fin du cycle. Consultez le <i>Mode d'emploi</i>. Suivez les instructions sur l'étiquette d'entretien des tissus. Ajoutez deux ou trois articles plus gros.
Égratignure ou écaillage de la finition du tambour.	<ul style="list-style-type: none"> Des objets étrangers comme des pièces de monnaie, des épingles, des pinces ou des boutons se trouvent à l'intérieur de la sècheuse*. Les articles fixés en permanence comme les boucles de ceinture, les fermetures éclair et les attaches peuvent frapper l'intérieur du tambour*. 	<ul style="list-style-type: none"> Toujours retirer les corps étrangers des poches avant de laver. Retirez les objets du tambour et redémarrez la sècheuse. Il peut être nécessaire de coudre un morceau de matériau fermement autour des ornements avant de les sécher pour éviter les égratignures et les dommages à la sècheuse.
* Les dommages au tambour causés par des corps étrangers ou des articles fixés de façon permanente ne sont pas couverts par la garantie.		

96 GARANTIE LIMITÉE

Débutant à la date d'achat de votre électroménager et pendant toute la période de garantie pertinente énoncée ci-après, Electrolux s'engage à rembourser tous les coûts de réparation ou de remplacement de pièces comportant des défauts de main-d'œuvre ou de matériaux à la condition que l'électroménager soit correctement installé, entretenu et utilisé conformément aux instructions du fabricant incluses.

Durée de la garantie :

- Toutes les pièces : un an, y compris la main-d'œuvre. Votre électroménager est de surcroît couvert par une garantie limitée de 1 an uniquement pour les pièces. Pendant 2e année suivant la date d'achat, Electrolux s'engage à rembourser tous les coûts de réparation ou de remplacement de pièces de votre électroménager comportant des défauts de main-d'œuvre ou de matériaux lorsqu'il est correctement installé, entretenu et utilisé conformément aux instructions du fabricant ci-incluses.

Exclusions

La garantie ne couvre pas les éléments suivants :

1. Les produits dont le numéro de série original a été effacé, modifié ou ne peut être aisément déterminé.
2. Un produit transféré de son propriétaire original vers une tierce partie ou qui a été expédié hors des É.-U. ou du Canada.
3. Rouille à l'intérieur ou à l'extérieur de l'appareil.
4. Les produits achetés « comme tels » ne sont pas couverts par la garantie.
5. Les produits utilisés dans un environnement commercial.
6. Les appels de service qui pour une raison ou l'autre N'IMPLIQUENT PAS une défaillance technique ou un défaut de matériel, de main-d'œuvre ou de fabrication ou des électroménagers qui ne font pas l'objet d'un usage domestique ou qui ne sont pas utilisés conformément aux directives fournies.
7. Les appels de service pour corriger l'installation de votre électroménager ou pour vous apprendre comment vous servir de votre appareil.
8. Les frais encourus pour rendre l'appareil accessible pour une réparation, p. ex., enlever des gainures, les armoires, les étagères, etc. qui ne faisaient pas partie de l'appareil lorsqu'il a quitté l'usine.
9. Les appels de service pour réparer ou remplacer des ampoules, des filtres à air, filtres à eau, d'autres composants ou des boutons, poignées ou autres pièces esthétiques.
10. Les frais de cueillette et de livraison; votre appareil est conçu pour être réparé à domicile.
11. Les frais supplémentaires, y compris, sans toutefois s'y limiter, le service après les heures de travail, de fin de semaine ou lors d'un jour férié, les péages, les frais de service de traversier ou les frais pour les appels de service dans des régions éloignées, y compris l'état de l'Alaska.
12. Les dommages causés au fini de l'électroménager ou au domicile lors du transport ou de l'installation, y compris, mais sans s'y limiter, aux planchers, armoires, murs, etc.
13. Les dommages causés par : des réparations effectuées par des techniciens non autorisés; l'utilisation de pièces autres que les pièces Electrolux ou les pièces obtenues chez un réparateur autorisé; ou en raison de phénomènes extérieurs comme l'abus, mauvais usage, un bloc d'alimentation inadéquat, les accidents, incendies, ou les cas de force majeure.

AVIS DE NON-RESPONSABILITÉ DE GARANTIES IMPLICITES; LIMITATION DES RECOURS

LE SEUL ET UNIQUE RECOURS DU CLIENT DÉCOULANT DE CETTE GARANTIE LIMITÉE OU AUTRE SE LIMITE À LA RÉPARATION OU AU REMPLACEMENT DU PRODUIT SELON LES DISPOSITIONS PRÉVUES AUX PRÉSENTES. **LES RÉCLAMATIONS FONDÉES SUR DES GARANTIES IMPLICITES, INCLUANT LES GARANTIES DE VALEUR MARCHANDE OU D'ADÉQUATION À UN USAGE PARTICULIER SONT VALABLES POUR UN AN OU SE LIMITENT AU PLUS COURT DÉLAI FIXÉ PAR LA LOI, MAIS NON MOINS D'UN AN.** ELECTROLUX NE SAURAIT ÊTRE TENUE RESPONSABLE DE QUELQUE RÉCLAMATION QUE CE SOIT POUR TOUT DOMMAGE IMMATÉRIEL OU DOMMAGES-INTÉRÊTS ACCESSOIRES DÉCOULANT DE TOUT MANQUEMENT À CETTE GARANTIE LIMITÉE ÉCRITE OU DE TOUT AUTRES GARANTIES IMPLICITES. CERTAINS ÉTATS, TERRITOIRES OU CERTAINES PROVINCES N'AUTORISENT PAS L'EXCLUSION OU LA LIMITATION DE DOMMAGES IMMATÉRIELS OU ACCESSOIRES, OU LES LIMITATIONS DE LA DURÉE D'UNE GARANTIE IMPLICITE PAR CONSÉQUENT LESDITES LIMITATIONS OU EXCLUSIONS PEUVENT NE PAS S'APPLIQUER DANS VOTRE CAS. CETTE GARANTIE ÉCRITE VOUS CONFÈRE DES DROITS JURIDIQUES PARTICULIERS. VOUS POUVEZ ÉGALEMENT BÉNÉFICIER D'AUTRES DROITS QUI VARIENT D'UN ÉTAT, TERRITOIRE OU D'UNE PROVINCE À L'AUTRE.

Si vous avez besoin d'un réparateur

Conservé votre reçu, votre bon de livraison ou toute autre preuve valide de paiement pour déterminer la période de garantie en cas de besoin de réparations. Si une réparation est effectuée, il est dans votre intérêt fondamental d'obtenir et de conserver tous les reçus. Les réparations à effectuer en vertu de la présente garantie doivent être approuvées en communiquant avec Electrolux aux adresses ou numéros de téléphone ci-après.

Cette garantie limitée s'applique uniquement aux clients des États-Unis, de Porto-Rico et du Canada. Aux États-Unis et à Porto-Rico, votre appareil ménager est garanti par Electrolux Major Appliances North America, une division d'Electrolux Home Products, Inc. Au Canada, votre appareil est garanti par Electrolux Canada Corp. Electrolux n'autorise personne à modifier ou à ajouter des obligations en vertu de la présente garantie. Les obligations de réparation et les pièces couvertes par la garantie doivent être acquittées par Electrolux ou un centre de service autorisé. Les caractéristiques techniques ou les spécifications décrites ou illustrées demeurent sous réserve de modifications sans préavis.

Aux É.-U. :
1-877-435-3287

Electrolux Home Products, Inc.
North America
10200 David Taylor Drive
Charlotte, NC 28262 USA



Au Canada :
1-800-265-8352
Electrolux Canada Corp.
5855 Terry Fox Way
Mississauga, Ontario, Canada
L5V 3E4

CE

A20448901 (February 2021)