

TOP LOADING WASHING MACHINE QUICK START GUIDE

OPERATING INSTRUCTIONS

WARNING



Fire Hazard

Never place items in the washer that are dampened with gasoline or other flammable fluids.
No washer can completely remove oil.
Do not dry anything that has ever had any type of oil on it (including cooking oils).
Doing so can result in death, explosion, or fire.

WARNING: To reduce the risk of fire, electric shock, or injury to persons, read the IMPORTANT SAFETY INSTRUCTIONS, located in your appliance's Owner's Manual, before operating this appliance.

Step 1. Add HE detergent

NOTE: See the "Adding Laundry Products" section for more information on adding HE detergent, fabric softener, and/or bleach.

Designed to use only HE High Efficiency detergents.



Step 2. Load clothes

For best results, load garments in loose heaps evenly around the basket wall.

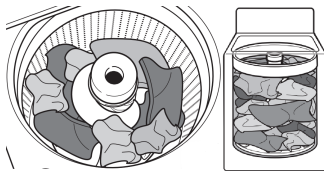

Step 3. Press power to turn on the washer



Step 4. Select the desired cycle for your load*

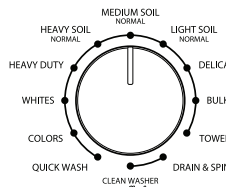

Step 5. Adjust cycle settings and select additional options*

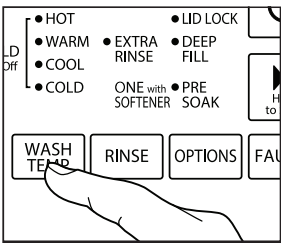

Step 6. Press and hold start/pause to begin cycle



NOTE: Start button must be held for 1 second to start cycle. Once the status lights are all illuminated, release the start button.

*Not all cycles, settings or options are available with all models.

ADDING LAUNDRY PRODUCTS

IMPORTANT: Using non-HE detergent will likely result in longer cycle times and reduced rinsing performance. It may also result in component malfunction and, over time, buildup of mold or mildew. HE detergents should be low-sudsing and quick-dispersing to produce the right amount of suds for the best performance.

Adding HE detergent to basket:

Add a measured amount of HE detergent or single-dose laundry packets into the basket. If using Oxi-type boosters, colorsafe bleach, or fabric softener crystals, add to the bottom of the washer basket before adding clothes.

NOTE: Follow the manufacturer's instructions to determine the amount of laundry products to use.

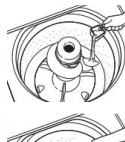

Adding liquid chlorine bleach:

Do not overfill, dilute, or use more than 1 cup (236 mL). Do not use color-safe bleach or Oxi products in the same cycle with liquid chlorine bleach.

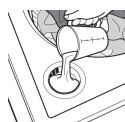

Adding liquid fabric softener to dispenser:

Pour a measured amount of liquid fabric softener into dispenser; always follow manufacturer's directions for correct amount of fabric softener based on your load size. Dilute liquid fabric softener by filling the dispenser with warm water until liquid reaches the underside of the rim. See Max Fill line arrows.

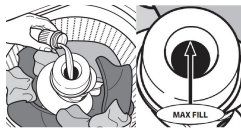

IMPORTANT: The rinse option One with Softener must be selected to ensure proper distribution at correct time in cycle.

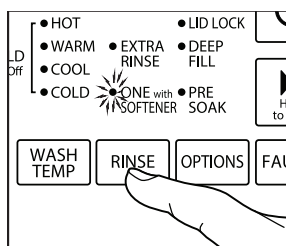

IMPORTANT: Retain this guide for future use.

CONTROL PANEL AND FEATURES

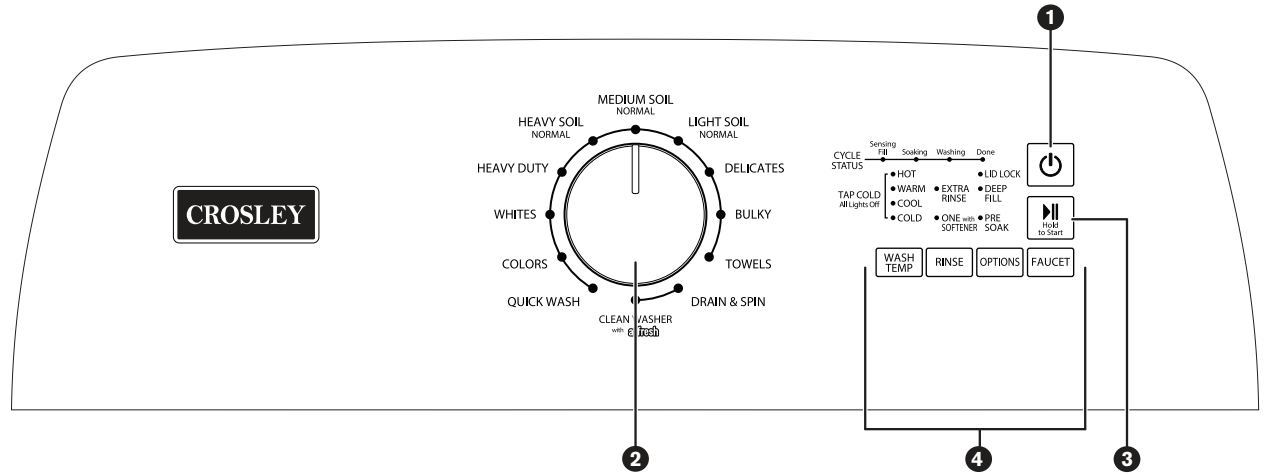

*Appearance may vary depending on model.

1. POWER

Press to turn on/off or to stop/cancel a cycle.

2. CYCLE KNOB

Turn knob to select desired cycle.

3. START/PAUSE

Press and hold the Start/Pause button to start cycle. Press during a cycle to pause cycle and unlock lid.

NOTE: If machine is spinning it may take longer to unlock lid.

4. CYCLE MODIFIERS (Not all modifiers are available on all cycles)

WASH TEMP

Press to modify the cycle's available temperatures (Tap Cold, Cold, Cool, Warm, Hot).

NOTE: Pressing the Wash Temp will toggle through available temperature options. When no lights in the temperature column are illuminated the selected temperature is Tap Cold.

RINSE

Press to modify the cycle's available rinse options. Press once for ONE with SOFTENER, twice for EXTRA RINSE and three times to activate both.

ONE with SOFTENER

Select this option to let the machine know when you have added liquid fabric softener.

EXTRA RINSE

Select this option to add a second rinse.

OPTIONS

Press to add or remove options for each cycle. Press once to add a 30 minute PRE SOAK, twice to activate DEEP FILL and three times for both.

DEEP FILL

Use this option to automatically add more water to your wash cycle. You can also use this option to reduce the likelihood of white residue on dark clothing.

PRE SOAK

Touch to add a 30 minute pre soak period to help loosen tough stains. The washer will fill, pause to soak, and then begin the selected cycle.

FAUCET

Press to access an instant water stream. Use this feature to pretreat clothes and other items right in the washer. You can also use this feature to manually add water to the machine as desired.

NOTE: The washer will drain at the beginning of the cycle if a large volume of water is detected to ensure the machine can correctly sense the load size.

NOTE: If the washer detects an out-of-balance condition it may pause and attempt and re-distribute the load. During this time the Sensing Fill and Washing status indicators will both briefly illuminate.

WARNING: Do not wash water-resistant or water repellant-type clothing. Failure to closely follow these instructions may result in an abnormal vibrating and out-of-balance condition that could result in physical injury, property damage, and/or appliance damage.

CHOOSING THE RIGHT CYCLE

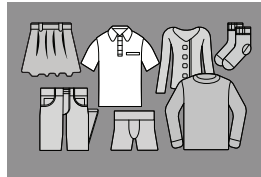

A cycle guide for your washer can be found online at www.crosley.com. The document will help identify which cycle to choose for various load types as well as the default cycle options. For example we recommend using the MEDIUM SOIL NORMAL cycle with Warm water for cottons, linens and mixed garment loads.

PRE-TREATING

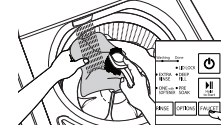

- Press the Faucet button once to turn on and press again to turn off.
- Faucet will automatically shut off after 10 minutes or when max water level is reached.
- Water will automatically drain if water level becomes too high. Water will also drain after 10 minutes if the lid is left open or 3 hours if the lid is left closed.

AUTO SENSING AND DEEP FILL

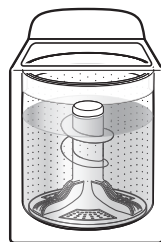

- The washer will adjust the water level to the optimal amount for a High Efficiency wash of the detected load size.
- Press DEEP FILL to automatically add more water to your wash cycle.
- It is recommended to use BULKY cycle with DEEP FILL option for loads where maximum water level is desired.
- Expect longer cycle times due to extended fill duration when using the DEEP FILL option.

CLEANING WITH LESS WATER



The washer has been designed and optimized to provide a thorough cleaning using less water to conserve energy and resources.

As the washer dampens and moves the load, the level of the items will settle in the basket. This is normal, and does not indicate that more items should be added.

IMPORTANT: You will not see a full basket of water as with older, less efficient washing machines. It is normal for some of the load to be above the water line.

For detailed installation instruction and maintenance information, winter storage, and transportation tips, please see the Owner's Manual included with your machine.

ASSISTANCE OR SERVICE AND ADDITIONAL INFORMATION

For information on any of the following items, a full cycle guide, warranty, detailed product dimensions, or for complete instructions for use and installation, please visit www.crosley.com. This may save you the cost of a service call.

Register Product	Schedule Service	How To's & FAQ	Manuals & Downloads	Add Service Plan	Parts	Accessories
		<p>To speak with a customer service representative or if you have additional questions, call us toll free at 1-800-253-1301</p> <p>You can write with any questions or concerns at: Customer eXperience Center 533 Benson Road Benton Harbor, MI 49022-2692</p> <p>Please include a daytime phone number in your correspondence.</p>				

GUIDE DE DÉMARRAGE RAPIDE DE LA LAVEUSE À CHARGEMENT PAR LE DESSUS

INSTRUCTIONS D'UTILISATION

TABLEAU DE COMMANDE ET CARACTÉRISTIQUES

⚠ AVERTISSEMENT

Risque d'incendie

Ne jamais mettre des articles humectés d'essence ou d'autres fluides inflammables dans la laveuse.

Aucune laveuse ne peut complètement enlever l'huile.

Ne pas faire sécher des articles qui ont été salis par tout genre d'huile (y compris les huiles de cuisson).

Le non-respect de ces instructions peut causer un décès, une explosion ou un incendie.

AVERTISSEMENT : Pour réduire le risque d'incendie, de décharge électrique ou de blessures, lire les INSTRUCTIONS IMPORTANTES DE SÉCURITÉ du guide d'utilisation de l'appareil avant de faire fonctionner cet appareil.

Étape 1. Ajouter le détergent HE

REMARQUE : Consulter la section « Ajouter les produits de lessive » pour obtenir plus de renseignements sur la façon d'ajouter le détergent HE, l'assouplisseur et l'agent de blanchiment.

Conçue uniquement pour une utilisation avec des détergents HE Haute efficacité.



Étape 2. Charger les vêtements

Pour de bons résultats, déposer les vêtements en vrac et de façon uniforme le long des parois du panier.

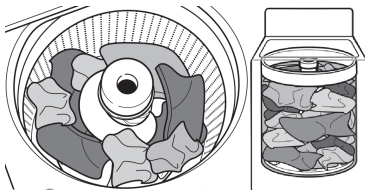

Étape 3. Appuyer sur Power (mise sous tension) pour mettre la laveuse en marche



Étape 4. Sélectionner le programme souhaité pour la charge*

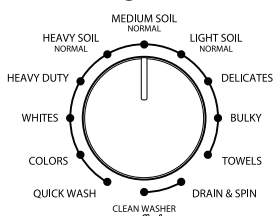

Étape 5. Modifier les réglages de programme si désiré et sélectionner les options supplémentaires*

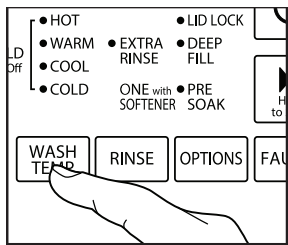

Étape 6. Appuyer longuement sur le bouton Start/pause (mise en marche/pause) pour démarrer le programme



REMARQUE : Le bouton Start (mise en marche) doit être maintenu enfoncé pendant 1 seconde pour démarrer le programme. Une fois que les témoins d'état sont tous allumés, relâcher le bouton Start (mise en marche).

*Les programmes, réglages ou options ne sont pas tous offerts sur tous les modèles.

AJOUTER LES PRODUITS DE LESSIVE

IMPORTANT : Il est probable que l'utilisation d'un détergent autre que HE prolonge la durée des programmes et réduise la performance de rinçage. Ceci peut aussi entraîner un mauvais fonctionnement des composants et, avec le temps, une accumulation de moisissure. Les détergents HE devraient produire peu de mousse et se dissoudre rapidement et créer une quantité de mousse idéale pour une performance optimale.

Ajouter du détergent HE au panier :

Verser une mesure de détergent HE ou des sachets de lessive à dose unique dans le panier. Si l'on utilise un activateur de détergent de type Oxi, un agent de blanchiment sans danger pour les couleurs ou de l'assouplissant sous forme de cristaux, les ajouter au fond du panier de la laveuse avant d'ajouter les vêtements.

REMARQUE : Suivre les instructions du fabricant pour déterminer la quantité de produits de lessive à utiliser.

Ajout d'eau de Javel :

Ne pas remplir excessivement le distributeur, diluer le produit ou utiliser plus d'une tasse (236 mL). Ne pas utiliser d'agent de blanchiment sans danger pour les couleurs ni de produit Oxi avec un programme utilisant de l'eau de Javel.

Ajouter de l'assouplissant liquide pour tissu dans le distributeur :

Verser une mesure d'assouplissant liquide dans le distributeur – toujours suivre les instructions du fabricant concernant la dose d'assouplissant à utiliser en fonction de la taille de la charge. Diluer l'assouplissant liquide en remplissant le distributeur d'eau tiède jusqu'à ce que le liquide atteigne la partie inférieure de l'anneau. Voir les flèches du repère de remplissage maximum.

IMPORTANT : L'option de rinçage One with Softener (un rinçage avec assouplissant) doit être sélectionnée pour que le produit soit distribué correctement et au moment adéquat du programme.

IMPORTANT : Conserver ce guide à titre de référence.

W11436567B

04/21

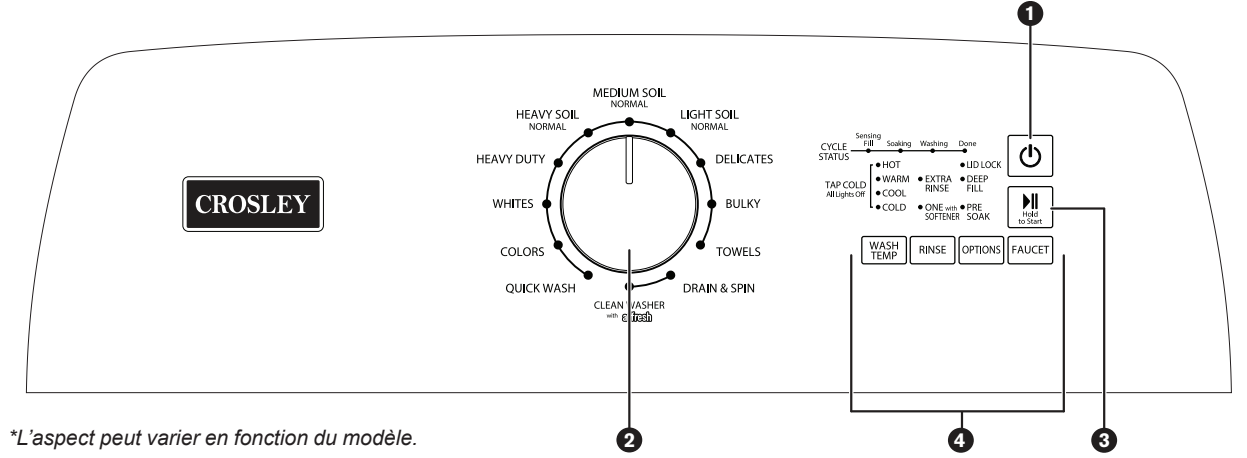

*L'aspect peut varier en fonction du modèle.

1. MISE SOUS TENSION

Appuyer sur ce bouton pour activer/désactiver ou pour arrêter/annuler un programme.

2. BOUTON DE PROGRAMME

Tourner ce bouton pour sélectionner le programme souhaité.

3. START/PAUSE (mise en marche/pause)

Appuyer et maintenir enfoncé le bouton de Start/Pause (mise en marche/pause) pour démarrer le programme. Appuyer sur ce bouton pendant un programme pour le mettre sur pause et déverrouiller le couvercle.

REMARQUE : Si la laveuse essore, le déverrouillage du couvercle peut prendre quelque temps.

4. MODIFICATEURS DE PROGRAMME (Les modificateurs ne sont pas tous disponibles avec tous les programmes.)

WASH TEMP (température de lavage)

Appuyer sur ce bouton pour modifier les températures disponibles du programme (Tap Cold [froide du robinet], Cold [froide], Cool [fraîche], Warm [tiède], Hot [chaude]).

REMARQUE : Appuyer sur Wash Temp (température de lavage) pour naviguer parmi les options de températures accessibles. Lorsqu'il n'y a pas de témoin dans la colonne température, la température sélectionnée est Tap Cold (froide du robinet).

RINSE (rinçage)

Appuyer sur ce bouton pour modifier les options de rinçage disponibles du programme. Appuyer une fois pour UN with SOFTENER (un rinçage avec assouplissant), deux fois pour EXTRA RINSE (rinçage supplémentaire) et trois fois pour activer les deux.

ONE with SOFTENER (un rinçage avec assouplissant)

Sélectionner cette option pour informer la machine de l'ajout de l'assouplissant liquide pour tissu.

EXTRA RINSE (rinçage supplémentaire)

Sélectionner cette option pour ajouter un deuxième rinçage.

OPTIONS

Appuyer sur ce bouton pour ajouter ou supprimer des options pour chaque programme. Appuyer sur ce bouton une fois pour ajouter PRE SOAK (prétrempage) de 30 minutes, deux fois pour activer DEEP FILL (grand remplissage) et trois fois pour activer les deux.

DEEP FILL (grand remplissage)

Utiliser cette option pour ajouter automatiquement plus d'eau au programme de lavage. Cette option peut également être utilisée pour réduire la probabilité de résidus blancs sur les vêtements foncés.

PRE SOAK (prétrempage)

Toucher ce bouton pour ajouter une période de prétrempage de 30 minutes afin d'aider à décoller les taches. La laveuse se remplit, s'interrompt pour le trempage, et démarre ensuite le programme sélectionné.

FAUCET (robinet)

Appuyer sur ce bouton pour accéder à un jet d'eau instantané. Utiliser cette fonction pour prétraiter les vêtements et autres articles directement dans la laveuse. Cette fonction peut également être utilisée pour ajouter manuellement de l'eau à la machine, selon les besoins.

REMARQUE : La laveuse se vidangera au début du programme si un grand volume d'eau est détecté afin que la machine puisse correctement détecter la taille de la charge.

REMARQUE : Si la laveuse détecte un déséquilibre, elle peut faire une pause et tenter de redistribuer la charge. Pendant ce temps, les témoins d'état Sense (détection) et Wash (lavage) s'allumeront tous deux brièvement.

AVERTISSEMENT : Ne pas laver de vêtements résistants à l'eau ou de type hydrofuge. Le non-respect de ces instructions peut entraîner une vibration anormale et un déséquilibre pouvant entraîner des blessures, des dommages matériels voire des dommages à l'appareil.

CHOISIR LE BON PROGRAMME



Un guide de programme pour votre laveuse est disponible en ligne au www.crosley.com. Le document aidera à identifier le programme à choisir pour les différents types de charges ainsi que les options de programme par défaut.

Par exemple, nous recommandons d'utiliser le programme MEDIUM SOIL NORMAL (saleté moyenne/normal) avec de l'eau tiède pour les charges de cotons, de linge de maison et de vêtements mixtes.

DÉTECTION AUTOMATIQUE ET GRAND REMPLISSAGE



■ La laveuse règle automatiquement le niveau d'eau pour utiliser la quantité optimale nécessaire pour laver avec grande efficacité la charge détectée.

■ Appuyer sur DEEP FILL (grand remplissage) pour ajouter plus d'eau au programme de lavage.

■ Il est recommandé d'utiliser le programme BULKY (articles volumineux) avec l'option DEEP WATER (niveau d'eau élevé) pour les charges où l'on souhaite de l'eau au niveau maximum.

■ Le programme prendra plus de temps à cause de la durée de remplissage supplémentaire occasionné par l'option DEEP FILL (niveau d'eau élevé).

Pour obtenir des instructions d'installation et des informations d'entretien et d'hivernisation détaillées, ainsi que des conseils pour le transport, consulter le Manuel d'utilisation inclus avec votre machine.

ASSISTANCE OU SERVICE ET INFORMATIONS SUPPLÉMENTAIRES

Pour obtenir des informations sur l'un des points suivants : guide des programmes complet, garantie et dimensions détaillées du produit ou pour obtenir des instructions complètes sur l'utilisation et l'installation, visiter le www.crosley.com. Cette vérification peut aider à économiser le coût d'une intervention de dépannage.

Enregistrement du produit	Prendre rendez-vous	Comment faire et FAQ	Manuels et téléchargements	Ajouter un plan de service	Pièces	Accessoires
<p>Pour communiquer avec un représentant du service à la clientèle ou si vous avez des questions, appelez-nous sans frais au 1 800 253-1301. Vous pouvez adresser tous commentaires ou toutes questions à : Customer eXperience Center 533 Benson Road Benton Harbor, MI 49022-2692</p> <p>Veuillez indiquer dans votre correspondance un numéro de téléphone où l'on peut vous joindre dans la journée.</p>						

©CROSLEY is a registered trademark of The Crosley Groups, Inc. ©2021 All rights reserved.
©CROSLEY est une marque déposée de The Crosley Groups, Inc. ©2021 Tous droits réservés.

CROSLEY