

KEK1222
INSTRUCTIONS
INSTRUCTIONS
INSTRUCCIONES



KitchenAid®

WELCOME TO THE WORLD OF KITCHENAID.

We're committed to helping you create a lifetime of delicious meals for family and friends. To help ensure the longevity and performance of your appliance, keep this guide handy. It will empower you with the best way to use and care for your product. Your satisfaction is our #1 goal. Remember to register your product online at www.kitchenaid.com or by mail using the enclosed Product Registration Card.



Join us in the kitchen at www.kitchenaid.com for recipes, tips, and more.

USA: 1.800.832.7173
Canada: 1.800.807.6777

KitchenAid.com
KitchenAid.ca

TABLE OF CONTENTS

| | |
|--|----|
| ELECTRIC KETTLE SAFETY | |
| Important safeguards..... | 4 |
| Electrical requirements | 5 |
| PARTS AND FEATURES | |
| Parts..... | 6 |
| OPERATING THE ELECTRIC KETTLE | |
| Before first use | 7 |
| Heating water | 7 |
| CARE AND CLEANING | |
| Cleaning the exterior..... | 8 |
| Cleaning the filter | 9 |
| Removing mineral deposits from the interior..... | 9 |
| WARRANTY AND SERVICE | 10 |

PROOF OF PURCHASE & PRODUCT REGISTRATION

Always keep a copy of the itemized sales receipt showing the date of purchase of your Electric Kettle. Proof of purchase will assure you of in-warranty service. Before you use your Electric Kettle, please fill out and mail your product registration card packed with the unit, or register online at www.kitchenaid.com. This card will enable us to contact you in the unlikely event of a product safety notification and assist us in complying with the provisions of the Consumer Product Safety Act. This card does not verify your warranty. Please complete the following for your personal records:

Model Number _____

Serial Number _____

Date Purchased _____

Store Name _____

Your safety and the safety of others are very important.

We have provided many important safety messages in this manual and on your appliance. Always read and obey all safety messages.



This is the safety alert symbol.

This symbol alerts you to potential hazards that can kill or hurt you and others.

All safety messages will follow the safety alert symbol and either the word "DANGER" or "WARNING." These words mean:

! DANGER

You can be killed or seriously injured if you don't immediately follow instructions.

! WARNING

You can be killed or seriously injured if you don't follow instructions.

All safety messages will tell you what the potential hazard is, tell you how to reduce the chance of injury, and tell you what can happen if the instructions are not followed.

State of California Proposition 65 Warnings:

WARNING: This product contains one or more chemicals known to the State of California to cause cancer.

WARNING: This product contains one or more chemicals known to the State of California to cause birth defects or other reproductive harm.

IMPORTANT SAFEGUARDS

When using electrical appliances, basic safety precautions should always be followed, including the following:

1. Read all instructions.
2. Do not touch hot surfaces. Use handles.
3. To protect against fire, electrical shock and injury to persons do not immerse base, cord, plug, or Electric Kettle in water or other liquids.
4. Use close supervision when using Electric Kettle near or by children.
5. Unplug Electric Kettle from outlet and allow to cool before cleaning or removing parts.
6. Do not operate Electric Kettle with a damaged cord, plug, or other malfunction. See "Warranty and Service Information."
7. Use of replacement parts not recommended by manufacturer may result in fire, shock, or injury to persons.
8. Do not use outdoors.
9. Do not let cord hang over counter or table edges, or allow to come into contact with heated surfaces.
10. Do not use near or on a hot gas or electric burner stove.
11. The Electric Kettle should only be used to heat water.
12. Do not use the Electric Kettle without lid properly closed.

13. Do not use the Electric Kettle with a loose or weakened handle.
14. Do not use the appliance for other than intended use.
15. Do not clean Electric Kettle with abrasive cleaners, steel wool, or other abrasive materials.
16. This product is designed for indoor household use only. Not designed for commercial use.
17. Do not overfill Electric Kettle.
18. Scalding may occur if the lid is removed during the brewing cycle.

SAVE THESE INSTRUCTIONS

Electrical requirements

! WARNING



Electrical Shock Hazard

Plug into a grounded 3 prong outlet.

Do not remove ground prong.

Do not use an adapter.

Do not use an extension cord.

Failure to follow these instructions can result in death, fire, or electrical shock.

Volts: 120 V.A.C.

Hertz: 60 Hz

NOTE: The Water Kettle has a 3 prong grounded plug. To reduce the risk of electrical shock, this plug will fit in an outlet only one way. If the plug does not fit in the outlet, contact a qualified electrician. Do not modify the plug in any way.

Do not use an extension cord. If the power supply cord is too short, have a qualified electrician or serviceman install an outlet near the appliance.

A short power supply cord (or detachable power supply cord) should be used to reduce the risk resulting from becoming entangled in or tripping over a longer cord.

Longer detachable power supply cords or extension cords are available and may be used.

If a longer detachable power supply cord or extension cord is used:

- The marked electrical rating of the cord set or extension cord should be at least as great as the electrical rating of the appliance.
- If the appliance is of the grounded type, the extension cord should be a grounding-type 3-wire cord.
- The cord should be arranged so that it will not drape over the countertop or tabletop where it can be pulled on by children or tripped over unintentionally.

PARTS AND FEATURES

Parts

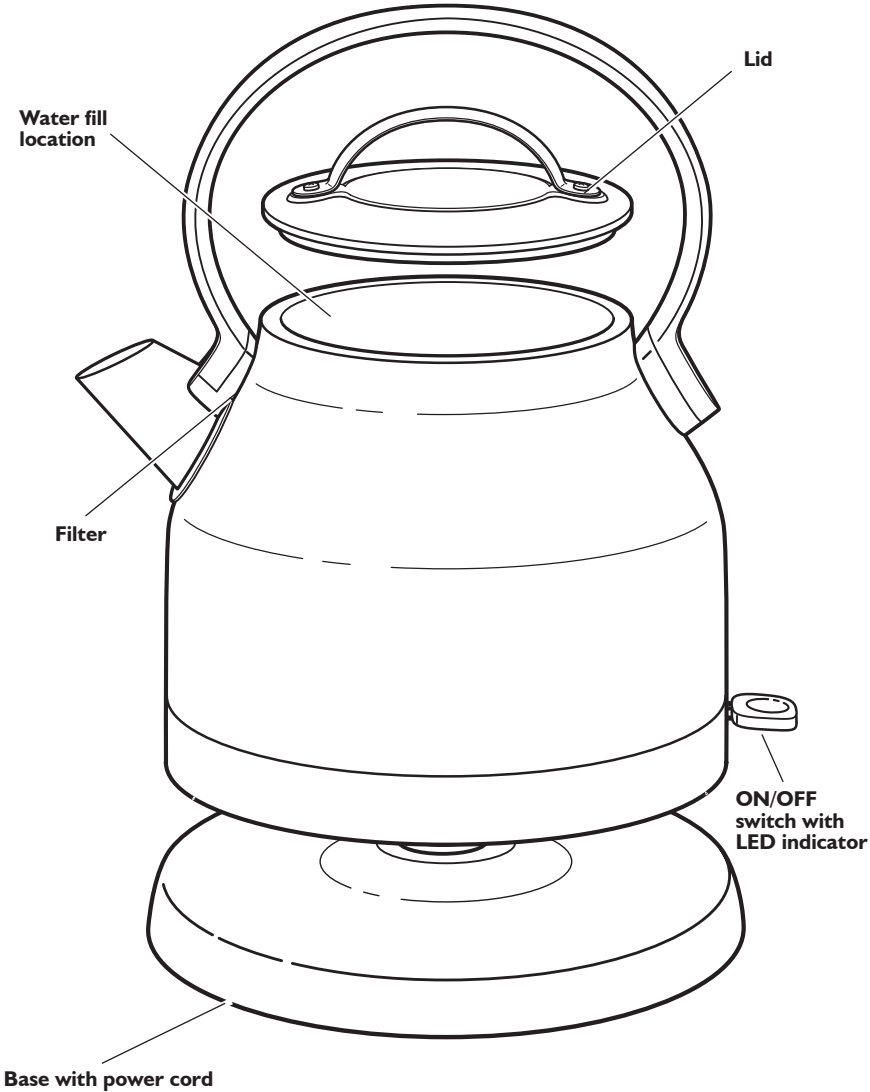

OPERATING THE ELECTRIC KETTLE

Before first use

Before first use, fill the Electric Kettle to the maximum level, then boil and discard the water.

NOTE: The Electric Kettle is designed for water only. Do not put any other liquids or substances in the Electric Kettle.

Heating water

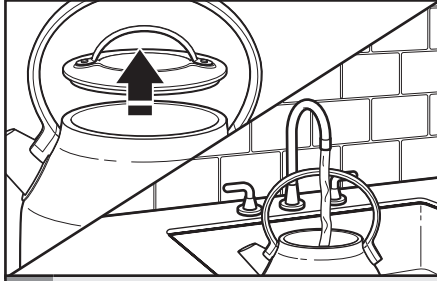

- 1 Remove the lid from the kettle. Fill the electric kettle with water.

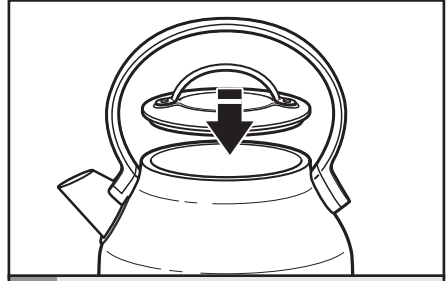

- 2 Replace the lid.

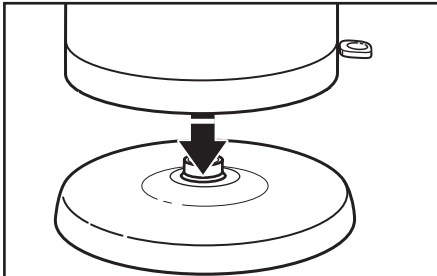

- 3 Place the electric kettle on the base.

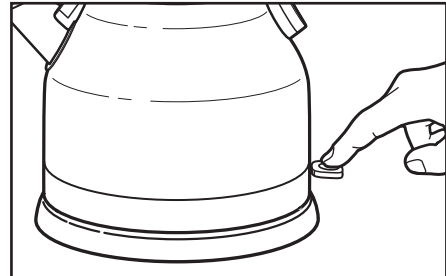

- 4 Turn the electric kettle ON by pressing the ON/OFF switch down. The LED indicator will light. Kettle will automatically turn OFF when water has finished boiling.

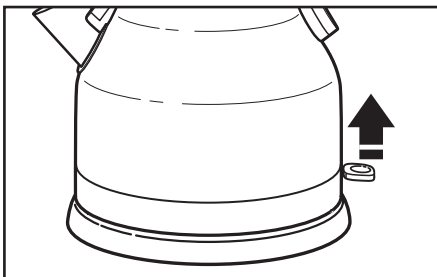

- 5 You may also turn it off by raising the switch to the OFF position.

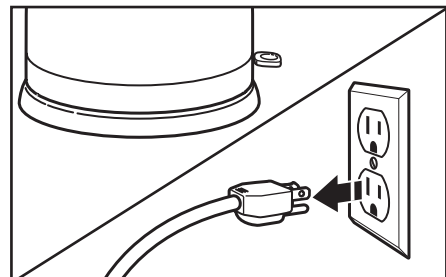

- 6 Unplug cord when Electric Kettle is not in use.

CARE AND CLEANING

Cleaning the exterior

IMPORTANT: Before cleaning always disconnect the Electric Kettle from electrical outlet. Make sure the Electric Kettle has cooled completely.

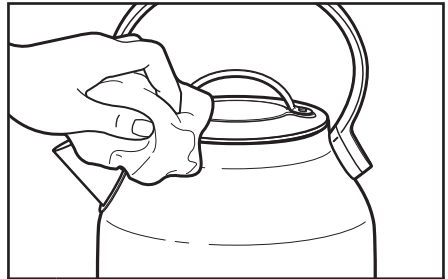

1 The exterior of the Electric Kettle may be cleaned with a damp cloth. Dry and polish the Electric Kettle with a soft cloth. Abrasives and scouring agents of any kind are not recommended.

Cleaning the filter

The Electric Kettle features a removable mesh filter that traps scale deposits for cleaner water. The filter will need to be cleaned periodically—more often if you have hard water.

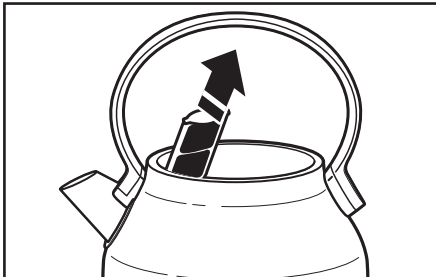

1 To access filter: Open the lid; the filter is located behind spout inside Electric Kettle. Grasp the top of the filter to remove.

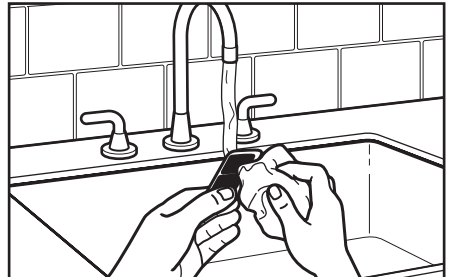

2 Clean under hot water with a soft brush or cloth to remove deposits, and replace filter by sliding the filter into the slot behind the spout.

NOTE: If calcium deposits remain on the filter, let it stand overnight in a solution of water and white vinegar. Rinse the filter thoroughly and replace in the Electric Kettle.

CARE AND CLEANING

Removing mineral deposits from the interior

To get the best performance from your Electric Kettle, decalcification will be necessary. Calcium deposits may form on the interior metal parts of the Electric Kettle. The cleaning interval will depend on the hardness of the water you put in the Electric Kettle.

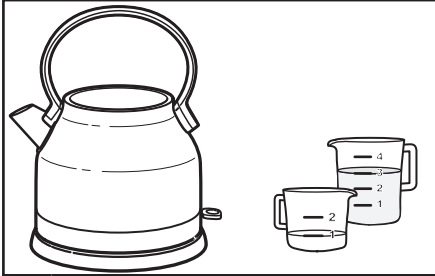

- 1 Fill the Electric Kettle with 1 cup (.25 L) white vinegar. Add 3 cups (.75 L) water. Turn kettle ON.

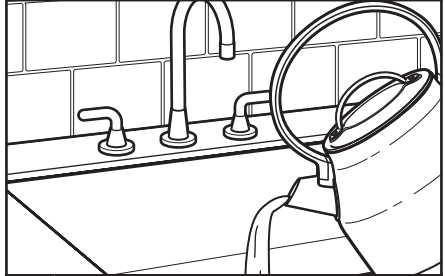

- 2 Empty solution from Electric Kettle and repeat process twice. Electric Kettle is now ready for use.

WARRANTY AND SERVICE

KitchenAid® Electric Kettle Warranty for the 50 United States, the District of Columbia, Puerto Rico, and Canada

This warranty extends to the purchaser and any succeeding owner for Electric Kettle operated in the 50 United States, the District of Columbia, Puerto Rico, and Canada.

| | |
|---|--|
| Length of Warranty: | One Year Full Warranty from date of purchase. |
| KitchenAid Will Pay for Your Choice of: | <p>Hassle-Free Replacement of your Electric Kettle. See the next page for details on how to arrange for service, or call the Customer eXperience Center toll-free at 1-800-541-6390.</p> <p>OR</p> <p>The replacement parts and repair labor costs to correct defects in materials and workmanship. Service must be provided by an Authorized KitchenAid Service Center.</p> |
|  KitchenAid Will Not Pay for: | <ul style="list-style-type: none">A. Repairs when Electric Kettle is used in other than normal single family home use.B. Damage resulting from accident, alteration, misuse or abuse.C. Any shipping or handling costs to deliver your Electric Kettle to an Authorized Service Center.D. Replacement parts or repair labor costs for Electric Kettle operated outside the 50 United States, District of Columbia, Puerto Rico, and Canada. |
| DISCLAIMER OF IMPLIED WARRANTIES; LIMITATION OF REMEDIES IMPLIED WARRANTIES, INCLUDING TO THE EXTENT APPLICABLE WARRANTIES OF MERCHANTABILITY OR FITNESS FOR A PARTICULAR PURPOSE, ARE EXCLUDED TO THE EXTENT LEGALLY PERMISSIBLE. ANY IMPLIED WARRANTIES THAT MAY BE IMPOSED BY LAW ARE LIMITED TO ONE YEAR, OR THE SHORTEST PERIOD ALLOWED BY LAW. SOME STATES AND PROVINCES DO NOT ALLOW LIMITATIONS OR EXCLUSIONS ON HOW LONG AN IMPLIED WARRANTY OF MERCHANTABILITY OR FITNESS LASTS, SO THE ABOVE LIMITATIONS OR EXCLUSIONS MAY NOT APPLY TO YOU. IF THIS PRODUCT FAILS TO WORK AS WARRANTED, CUSTOMER'S SOLE AND EXCLUSIVE REMEDY SHALL BE REPAIR OR REPLACEMENT ACCORDING TO THE TERMS OF THIS LIMITED WARRANTY. KITCHENAID AND KITCHENAID CANADA DO NOT ASSUME ANY RESPONSIBILITY FOR INCIDENTAL OR CONSEQUENTIAL DAMAGES. This warranty gives you specific legal rights and you may also have other rights which vary from state to state or province to province. | |

Hassle-Free Replacement Warranty – 50 United States, District of Columbia, and Puerto Rico

We're so confident the quality of our products meets the exacting standards of KitchenAid that, if your Electric Kettle should fail within the first year of ownership, KitchenAid will arrange to deliver an identical or comparable replacement to your door free of charge and arrange to have your original Electric Kettle returned to us. Your replacement unit will also be covered by our one year limited warranty.

If your Electric Kettle should fail within the first year of ownership, simply call our

toll-free Customer eXperience Center at **1-800-541-6390** Monday through Friday. Please have your original sales receipt available when you call. Proof of purchase will be required to initiate the claim. Give the consultant your complete shipping address. (No P.O. Box numbers, please.)

When you receive your replacement Electric Kettle, use the carton, packing materials, and prepaid shipping label to pack up your original Electric Kettle and send it back to KitchenAid.

Hassle-Free Replacement Warranty – Canada

We're so confident the quality of our products meets the exacting standards of the KitchenAid brand that, if your Electric Kettle should fail within the first year of ownership, we will replace your Electric Kettle with an identical or comparable replacement. Your replacement unit will also be covered by our one year limited warranty.

If your Electric Kettle should fail within the first year of ownership, simply call our toll-free Customer eXperience Center

at **1-800-807-6777** Monday through Friday. Please have your original sales receipt available when you call. Proof of purchase will be required to initiate the claim. Give the consultant your complete shipping address.

When you receive your replacement Electric Kettle, use the carton, packing materials, and prepaid shipping label to pack up your original Electric Kettle and send it back to KitchenAid.

Arranging for Service after the Warranty Expires, or Ordering Accessories and Replacement Parts

In the United States and Puerto Rico:

For service information, or to order accessories or replacement parts, call toll-free at **1-800-541-6390** or write to:

Customer eXperience Center,
KitchenAid Small Appliances,
P.O. Box 218, St. Joseph, MI 49085-0218

Outside the United States and Puerto Rico:

Consult your local KitchenAid dealer or the store where you purchased the Electric Kettle for information on how to obtain service.

For service information in Canada:

Call toll-free **1-800-807-6777**.

For service information in Mexico:

Call toll-free **01-800-0022-767**.

BIENVENUE DANS LE MONDE DE KITCHENAID.

Nous nous engageons à vous aider à créer de délicieux repas pour votre famille et vos amis, et ce durant tout le cycle de vie de l'appareil. Pour contribuer à la durabilité et à une bonne performance de votre appareil, conserver ce guide à portée de main. Il vous permettra d'utiliser et d'entretenir votre produit de la meilleure manière qui soit. Votre satisfaction est notre objectif numéro 1. Ne pas oublier d'enregistrer votre produit en ligne sur www.kitchenaid.ca ou par courrier à l'aide de la carte d'enregistrement du produit incluse.



Rejoignez-nous au coin cuisine sur www.kitchenaid.ca.

TABLE DES MATIÈRES

| | |
|---|----|
| SÉCURITÉ DE LA BOUILLOIRE ÉLECTRIQUE | 14 |
| Consignes de sécurité importantes | 14 |
| Spécifications électriques..... | 15 |
| PIÈCES ET CARACTÉRISTIQUES | |
| Pièces..... | 16 |
| UTILISATION DE LA BOUILLOIRE ÉLECTRIQUE | |
| Avant la première utilisation..... | 17 |
| Chauffage de l'eau | 17 |
| ENTRETIEN ET NETTOYAGE | |
| Nettoyage de l'extérieur | 18 |
| Nettoyage du filtre | 18 |
| Élimination des dépôts minéraux de l'intérieur de l'appareil..... | 19 |
| GARANTIE ET SERVICE | 20 |

PREUVE D'ACHAT ET ENREGISTREMENT DU PRODUIT

Toujours conserver une copie détaillée du ticket de caisse indiquant la date d'achat de la bouilloire électrique. La preuve d'achat vous garantit le bénéfice du service sous garantie. Avant d'utiliser la bouilloire électrique, remplir et poster la carte d'enregistrement du produit fournie avec celui-ci, ou enregistrer le produit en ligne sur www.kitchenaid.ca. Grâce à cette carte, nous pourrions vous contacter dans l'éventualité improbable d'un avis de sécurité concernant le produit; cela nous aidera aussi à nous conformer aux dispositions du Consumer Product Safety Act. Cette carte ne confirme pas votre garantie. Veuillez remplir ce qui suit pour vos dossiers personnels :

Numéro du modèle : _____

Numéro du série : _____

Date d'achat : _____

Nom du magasin : _____

Votre sécurité et celle des autres est très importante.

Nous donnons de nombreux messages de sécurité importants dans ce manuel et sur votre appareil ménager. Assurez-vous de toujours lire tous les messages de sécurité et de vous y conformer.



Voici le symbole d'alerte de sécurité.

Ce symbole d'alerte de sécurité vous signale les dangers potentiels de décès et de blessures graves à vous et à d'autres.

Tous les messages de sécurité suivront le symbole d'alerte de sécurité et le mot "DANGER" ou "AVERTISSEMENT".
Ces mots signifient :

! DANGER

Risque possible de décès ou de blessure grave si vous ne suivez pas immédiatement les instructions.

! AVERTISSEMENT

Risque possible de décès ou de blessure grave si vous ne suivez pas les instructions.

Tous les messages de sécurité vous diront quel est le danger potentiel et vous disent comment réduire le risque de blessure et ce qui peut se produire en cas de non-respect des instructions.

Avertissements de la proposition 65 de l'État de Californie :

AVERTISSEMENT : Ce produit contient au moins un produit chimique connu par l'État de Californie pour être à l'origine de cancers.

AVERTISSEMENT : Ce produit contient au moins un produit chimique connu par l'État de Californie pour être à l'origine de malformations et autres déficiences de naissance.

CONSIGNES DE SÉCURITÉ IMPORTANTES

Lors de l'utilisation d'appareils électriques, il faut toujours observer certaines précautions élémentaires de sécurité - y compris les suivantes :

1. Lire toutes les instructions.
2. Ne pas toucher de surface chaude. Utiliser les poignées.
3. Pour éviter tout incendie, choc électrique ou blessure corporelle, ne pas immerger le socle, le cordon, la fiche ou la bouilloire électrique dans de l'eau ou tout autre liquide.
4. Une surveillance attentive s'impose lorsque la bouilloire électrique est utilisée par ou à proximité d'enfants.
5. Débrancher la bouilloire électrique de la prise et la laisser refroidir avant de la nettoyer ou de retirer des pièces.
6. Ne pas faire fonctionner la bouilloire électrique si le cordon, la fiche ou un quelconque autre élément est endommagé(e). Voir "Garantie et renseignements de dépannage".
7. L'utilisation de pièces de rechange non recommandées par le fabricant peut entraîner un incendie, un choc électrique ou des blessures corporelles.
8. Ne pas utiliser à l'extérieur.

SÉCURITÉ DE LA BOUILLOIRE ÉLECTRIQUE

9. Ne pas laisser le cordon pendre sur le côté d'une table ou d'un comptoir, ou toucher une surface chaude.
10. Ne pas placer sur ou près d'une cuisinière électrique ou à gaz chaude.
11. La bouilloire électrique doit être utilisée uniquement pour chauffer de l'eau.
12. Ne pas utiliser la bouilloire électrique si le couvercle n'est pas bien fermé.
13. Ne pas utiliser la bouilloire électrique si la poignée est instable ou abîmée.
14. Ne pas utiliser l'appareil pour un autre usage que celui pour lequel il est conçu.
15. Ne pas nettoyer la bouilloire électrique avec des nettoyeurs abrasifs, de la laine d'acier ou tout autre produit abrasif.
16. Ce produit est conçu uniquement pour un usage domestique d'intérieur. Cet appareil n'est pas destiné à une utilisation commerciale.
17. Ne pas remplir excessivement la bouilloire électrique.
18. Ouvrir le couvercle pendant le programme d'infusion peut provoquer un risque d'ébouillantage.

CONSERVER CES INSTRUCTIONS

Spécifications électriques

⚠ AVERTISSEMENT



Risque de choc électrique

Brancher sur une prise à 3 alvéoles reliée à la terre.

Ne pas enlever la broche de liaison à la terre.

Ne pas utiliser un adaptateur.

Ne pas utiliser un câble de rallonge.

Le non-respect de ces instructions peut causer un décès, un incendie ou un choc électrique.

pas à la prise, contacter un électricien qualifié. Ne pas modifier la prise de quelque manière que ce soit.

Ne pas utiliser de câble de rallonge. Si le cordon d'alimentation électrique est trop court, faire installer une prise près de l'appareil électroménager par un électricien ou un technicien de service qualifié.

On doit utiliser un cordon d'alimentation court (ou détachable) afin de réduire le risque qu'une personne s'emmêle dans un cordon d'alimentation qui serait plus long ou trébuché dessus.

Des cordons d'alimentation ou rallonges amovibles plus longs existent et peuvent être utilisés.

Si on utilise un cordon d'alimentation amovible ou de rallonge plus long :

- Les caractéristiques électriques indiquées de l'ensemble de cordon ou de rallonge doivent être au moins aussi élevées que les caractéristiques électriques de l'appareil.
- Si l'appareil comporte une mise à la terre, la rallonge doit correspondre à un cordon de type mise à la terre à 3 conducteurs.
- Le cordon doit être disposé de sorte qu'il ne pende pas par dessus le plan de travail ou la table de cuisine, où des enfants pourraient tirer dessus ou trébucher dessus involontairement.

Volts : 120 V CA

Hertz : 60 Hz

REMARQUE : La bouilloire comporte une prise à 3 broches reliée à la terre. Pour réduire le risque de choc électrique, cette fiche ne peut être insérée dans une prise que dans un seul sens. Si cette fiche ne convient

PIÈCES ET CARACTÉRISTIQUES

Pièces

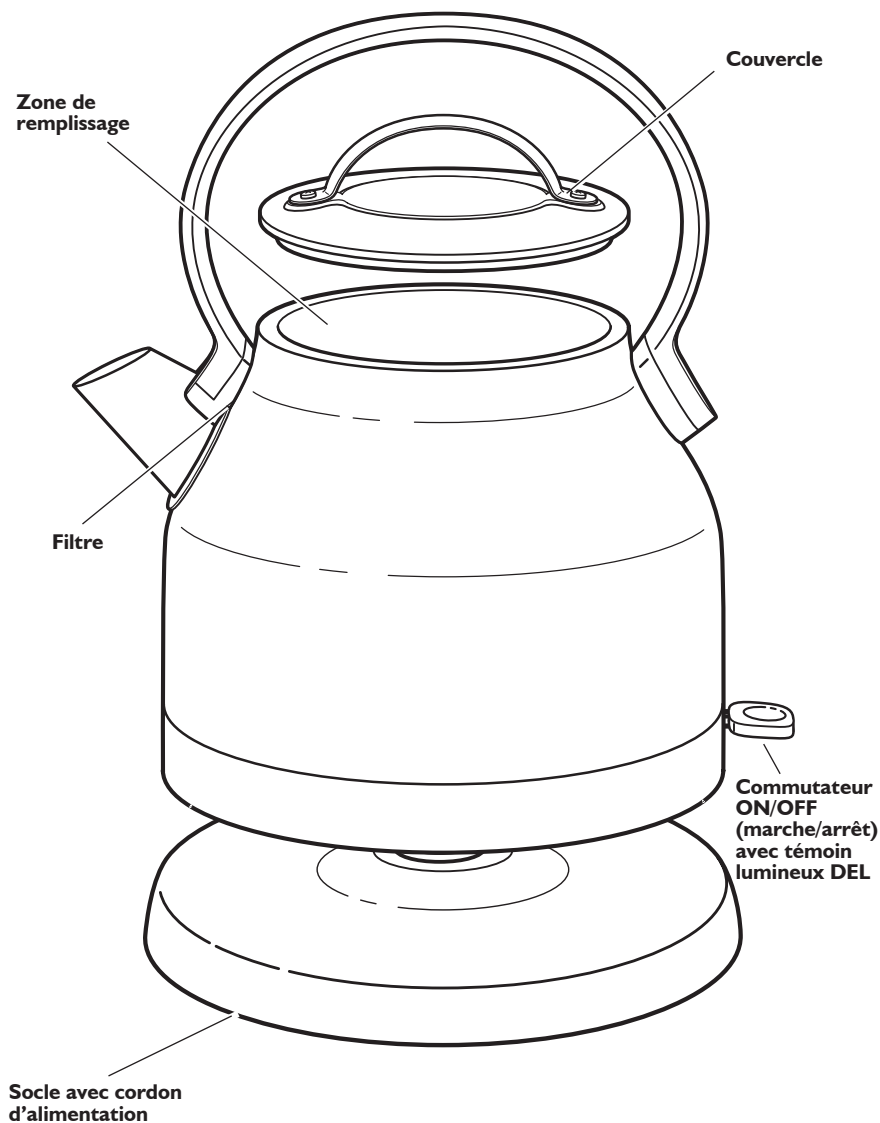

UTILISATION DE LA BOUILLOIRE ÉLECTRIQUE

Avant la première utilisation

Avant d'utiliser la bouilloire électrique pour la première fois, la remplir d'eau jusqu'au niveau maximum, faire bouillir puis jeter l'eau.

REMARQUE : La bouilloire électrique est conçue pour faire chauffer de l'eau uniquement. Ne pas mettre d'autre liquide ou substance dans la bouilloire électrique.

Chauffage de l'eau

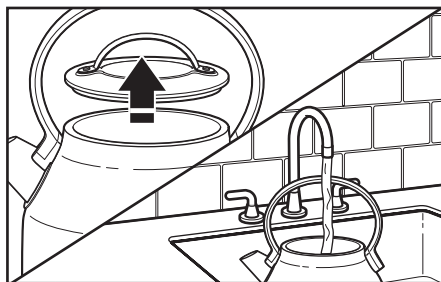

- 1** Retirer le couvercle de la bouilloire.
Remplir la bouilloire électrique d'eau.

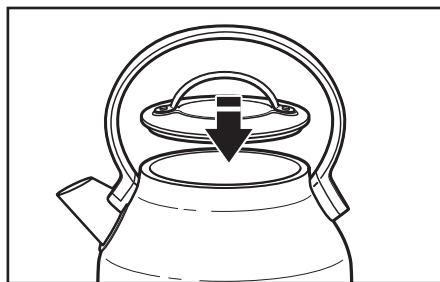

- 2** Remettre le couvercle en place.

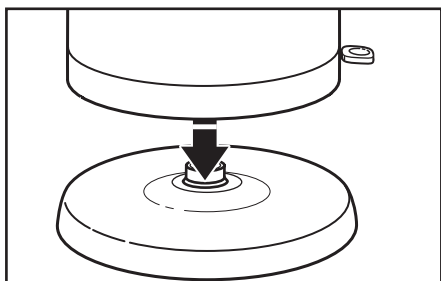

- 3** Placer la bouilloire électrique sur le socle.

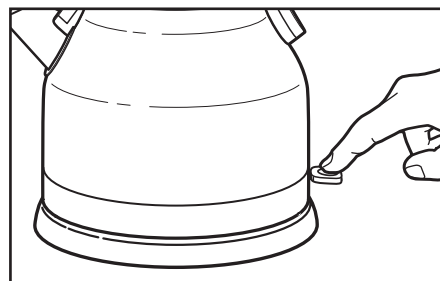

- 4** Mettre en marche la bouilloire électrique en appuyant sur le commutateur ON/OFF (marche/arrêt). Le témoin DEL s'allumera. La bouilloire s'éteint automatiquement lorsque l'eau a fini de bouillir.

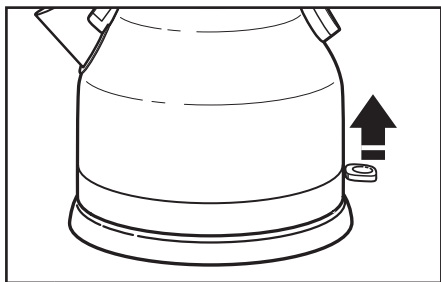

- 5** Il est également possible de l'éteindre en relevant le commutateur sur la position OFF (arrêt).

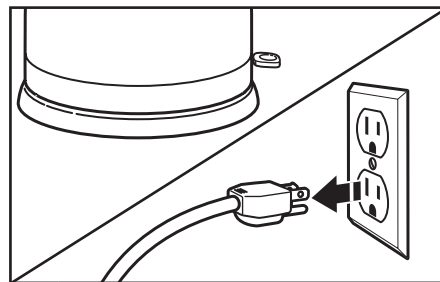

- 6** Débrancher le cordon d'alimentation lorsque la bouilloire électrique n'est pas utilisée.

Nettoyage de l'extérieur

IMPORTANT : Toujours déconnecter la bouilloire électrique de la prise avant de la nettoyer. S'assurer que la bouilloire électrique a complètement refroidi.

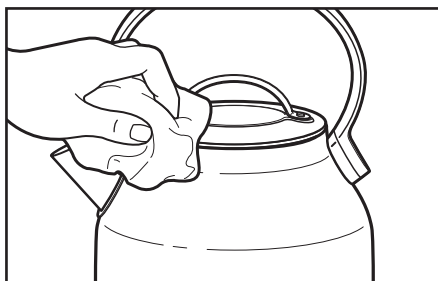

1 L'extérieur de la bouilloire électrique peut être nettoyé avec un linge humide. Sécher et frotter la bouilloire électrique avec un linge doux. Les produits abrasifs et produits à récurer ne sont pas recommandés.

Nettoyage du filtre

La bouilloire électrique comporte un filtre en filet amovible qui retient les dépôts calcaires pour une eau plus propre. Le filtre doit être nettoyé régulièrement et la fréquence de nettoyage doit être augmentée si l'eau du domicile est dure.

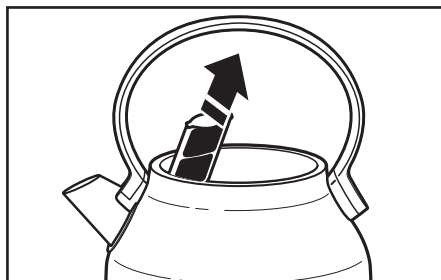

1 Pour accéder au filtre : Ouvrir le couvercle; le filtre se trouve à l'intérieur de la bouilloire électrique, derrière le bec verseur. Saisir la partie supérieure du filtre pour le retirer.

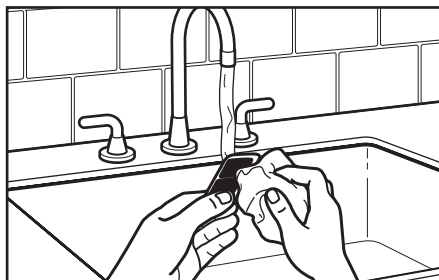

2 Le nettoyer sous l'eau chaude avec une brosse ou un chiffon doux pour éliminer les résidus puis réinstaller le filtre en l'insérant dans l'encoche située derrière le bec verseur.

REMARQUE : S'il reste des dépôts calcaires sur le filtre, le faire tremper une nuit dans une solution d'eau et de vinaigre blanc. Rincer soigneusement le filtre et le réinstaller dans la bouilloire électrique.

Élimination des dépôts calcaires de l'intérieur de l'appareil

Pour tirer le meilleur parti de votre bouilloire électrique, un détartrage est nécessaire. Des dépôts de calcaire peuvent se former sur les parties métalliques internes de la bouilloire électrique. La fréquence de nettoyage dépend de la dureté de l'eau versée dans la bouilloire électrique.

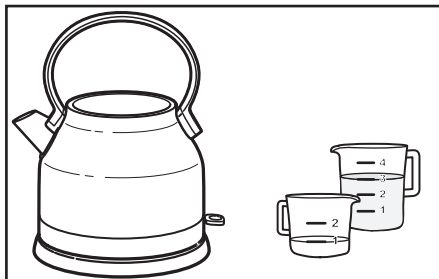

- 1 Remplir la bouilloire électrique d'une tasse (0,25 L) de vinaigre blanc. Ajouter 3 tasses (0,75 L) d'eau. Mettre en marche la bouilloire

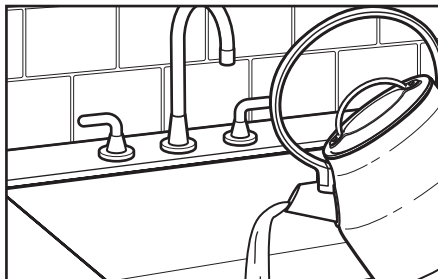

- 2 Vider la bouilloire électrique et répéter l'opération deux fois. La bouilloire électrique est désormais prête à l'emploi.

GARANTIE ET SERVICE

Garantie et dépannage du bouilloire électrique KitchenAid® pour les 50 États des États-Unis, le district fédéral de Columbia, Porto Rico et le Canada

La présente garantie couvre l'acheteur et les propriétaires suivants du bouilloire électrique lorsqu'il est utilisé dans les 50 États des États-Unis, le district fédéral de Columbia, Porto Rico et au Canada.

| | |
|---|--|
| Durée de la garantie : | Garantie complète d'un an à compter de la date d'achat. |
| KitchenAid prendra en charge les éléments suivants à votre choix : | <p>Un remplacement satisfaction totale du bouilloire électrique. Voir la page suivante pour plus de détails concernant la procédure à suivre pour un dépannage, ou appeler le numéro sans frais 1-800-541-6390 du centre de satisfaction de la clientèle.</p> <p>OU</p> <p>Les frais de pièces de rechange et de main-d'œuvre pour corriger les vices de matériaux et de fabrication. Le service doit être fourni par un centre de réparation agréé KitchenAid.</p> |
|  KitchenAid ne paiera pas pour : | <ul style="list-style-type: none">A. Les réparations lorsque le bouilloire électrique est utilisé à des fins autres que l'usage unifamilial normal.B. Les dommages causés par : accident, altération, mésusage ou abus.C. Tout frais d'expédition ou de manutention pour livrer le bouilloire électrique à un centre de réparation agréé.D. Le coût des pièces de rechange ou de la main d'œuvre pour le bouilloire électrique, utilisé à l'extérieur des 50 États des États-Unis, du district fédéral de Columbia, de Porto Rico et du Canada. |
| CLAUSE D'EXONÉRATION DE RESPONSABILITÉ AU TITRE DES GARANTIES IMPLICITES; LIMITATION DES RECOURS LES GARANTIES IMPLICITES, Y COMPRIS DANS LA MESURE APPLICABLE LES GARANTIES DE QUALITÉ MARCHANDE OU D'APTITUDE À UN USAGE PARTICULIER, SONT EXLUES DANS LA MESURE AUTORISÉE PAR LA LOI. TOUTE GARANTIE IMPLICITE POUVANT ÊTRE IMPOSÉE PAR LA LOI EST LIMITÉE À UN AN, OU À LA PLUS COURTE PÉRIODE AUTORISÉE PAR LA LOI. CERTAINES JURIDICTIONS NE PERMETTENT PAS LA LIMITATION DE LA DURÉE DE VALIDITÉ DES GARANTIES IMPLICITES DE QUALITÉ MARCHANDE OU D'APTITUDE À UN USAGE PARTICULIER; PAR CONSÉQUENT, LES LIMITATIONS OU EXCLUSIONS STIPULÉES DANS LES PRÉSENTES PEUVENT NE PAS VOUS ÊTRE APPLICABLES. SI CE PRODUIT NE FONCTIONNE PAS TEL QUE GARANTI, LE SEUL ET UNIQUE RECOURS DU CLIENT CONSISTE À EN OBTENIR LA RÉPARATION OU LE REMPLACEMENT CONFORMÉMENT AUX TERMES DE LA PRÉSENTE GARANTIE LIMITÉE. KITCHENAID ET KITCHENAID CANADA DÉCLINENT TOUTE RESPONSABILITÉ AU TITRE DES DOMMAGES FORTUITS OU INDIRECTS. Cette garantie vous confère des droits juridiques spécifiques et vous pouvez également jouir d'autres droits qui peuvent varier d'un État à l'autre ou d'une province à l'autre. | |

Garantie de remplacement sans difficulté – 50 États des États-Unis, district fédéral de Columbia et Porto Rico

Nous sommes tellement certains que la qualité de nos produits satisfait aux normes exigeantes de KitchenAid que si le bouilloire électrique cesse de fonctionner au cours de la première année suivant son acquisition, KitchenAid livrera gratuitement à votre porte un appareil de remplacement identique ou comparable et prendra les dispositions nécessaires pour que le bouilloire électrique d'origine nous soit retourné. L'appareil de remplacement sera également couvert par notre garantie limitée d'un an.

Si le bouilloire électrique cesse de fonctionner durant la première année suivant son acquisition, il vous suffit

d'appeler notre Centre d'eXpérience à la clientèle au **1-800-541-6390**, du lundi au vendredi. Veuillez avoir votre reçu de vente à portée de main au moment de votre appel. Une preuve d'achat est indispensable pour que votre réclamation puisse être traitée. Fournissez votre adresse de livraison complète au représentant. (Pas de boîte postale)

Après avoir reçu le bouilloire électrique de rechange, utiliser le carton, les matériaux d'emballage et l'étiquette d'expédition prépayée pour emballer le bouilloire électrique d'origine et la renvoyer à KitchenAid.

Garantie de remplacement sans difficulté – Canada

Nous sommes tellement certains que la qualité de nos produits satisfait aux normes exigeantes de la marque KitchenAid que si le bouilloire électrique cesse de fonctionner au cours de la première année suivant son acquisition, KitchenAid Canada remplacera le bouilloire électrique par un appareil de remplacement identique ou comparable. L'appareil de remplacement sera également couvert par notre garantie limitée d'un an.

Si le bouilloire électrique cesse de fonctionner durant la première année suivant son acquisition, il vous suffit d'appeler notre Centre d'eXpérience à la

clientèle au **1-800-807-6777**, du lundi au vendredi. Veuillez avoir votre reçu de vente à portée de main au moment de votre appel. Une preuve d'achat est indispensable pour que votre réclamation puisse être traitée. Fournissez votre adresse de livraison complète au représentant.

Après avoir reçu le bouilloire électrique de rechange, utiliser le carton, les matériaux d'emballage et l'étiquette d'expédition prépayée pour emballer le bouilloire électrique d'origine et la renvoyer à KitchenAid.

Obtenir un dépannage une fois la garantie expirée ou commander des accessoires et pièces de rechange

Aux États-Unis et à Porto Rico :

Pour des informations sur le service de dépannage ou pour commander des accessoires ou des pièces de rechange, composer le numéro sans frais **1-800-541-6390** ou écrire à :

Customer eXperience Center,
KitchenAid Small Appliances,
P.O. Box 218, St. Joseph, MI 49085-0218

En dehors des États-Unis et de Porto Rico :

Consulter le revendeur KitchenAid local ou le détaillant auprès duquel bouilloire électrique a été acheté pour connaître la marche à suivre en cas d'intervention de dépannage nécessaire.

Pour des informations concernant toute intervention de dépannage au Canada:

1-800-807-6777.

Pour des informations concernant toute intervention de dépannage au Mexique:

01-800-0022-767.

BIENVENIDO AL MUNDO DE KITCHENAID.

Estamos comprometidos a ayudarle a crear deliciosas comidas para su familia y amistades por toda la vida. Para ayudar a asegurar la larga duración y el desempeño de su aparato, mantenga esta guía a la mano. Ésta le proveerá información sobre la mejor manera de usar y cuidar su producto. Su satisfacción es nuestra meta número 1. Recuerde registrar su producto en línea en www.kitchenaid.com, o bien por correo usando la Tarjeta de registro del producto incluida.



Únase a nosotros en la cocina, visite www.kitchenaid.com.

En EE.UU.: 1.800.541.6390
En Canadá: 1.800.807.6777

KitchenAid.com
KitchenAid.ca

ÍNDICE

| | |
|---|----|
| SEGURIDAD DE LA TETERA ELÉCTRICA | 24 |
| Salvaguardias importantes | 24 |
| Requisitos eléctricos | 25 |
| PIEZAS Y CARACTERÍSTICAS | |
| Piezas..... | 26 |
| FUNCIONAMIENTO DE LA TETERA ELÉCTRICA | |
| Antes del primer uso | 27 |
| Calentar el agua..... | 27 |
| CUIDADO Y LIMPIEZA | |
| Limpieza externa | 28 |
| Limpieza del filtro | 28 |
| Eliminación de los depósitos de minerales en el interior..... | 29 |
| GARANTÍA Y SERVICIO TÉCNICO | 30 |

PRUEBA DE COMPRA Y REGISTRO DEL PRODUCTO

Guarde siempre una copia del recibo de compra detallado, en el cual se muestra la fecha de compra de su tetera eléctrica. La prueba de compra le asegurará el servicio bajo la garantía. Antes de usar la tetera eléctrica, llene y envíe por correo la tarjeta de registro del producto, que fue empacada con la unidad o regístrese en línea en www.kitchenaid.com. Esta tarjeta nos permitirá contactarlo en el caso improbable de una notificación acerca de la seguridad del producto y nos asistirá para cumplir con las disposiciones de Consumer Product Safety Act (Ley de seguridad de productos al consumidor). Esta tarjeta no confirma su garantía. Sírvase completar lo siguiente para su información personal:

Número de modelo _____

Número de serie _____

Fecha de compra _____

Nombre de la tienda _____

Su seguridad y la seguridad de los demás es muy importante.

Hemos incluido muchos mensajes importantes de seguridad en este manual y en su electrodoméstico. Lea y obedezca siempre todos los mensajes de seguridad.



Este es el símbolo de advertencia de seguridad.

Este símbolo le llama la atención sobre peligros potenciales que pueden ocasionar la muerte o una lesión a usted y a los demás.

Todos los mensajes de seguridad irán a continuación del símbolo de advertencia de seguridad y de la palabra "PELIGRO" o "ADVERTENCIA".

Estas palabras significan:

 **PELIGRO**

Si no sigue las instrucciones de inmediato, usted puede morir o sufrir una lesión grave.

 **ADVERTENCIA**

Si no sigue las instrucciones, usted puede morir o sufrir una lesión grave.

Todos los mensajes de seguridad le dirán el peligro potencial, le dirán cómo reducir las posibilidades de sufrir una lesión y lo que puede suceder si no se siguen las instrucciones.

Advertencias de la Proposición 65 del estado de California:

ADVERTENCIA: Este producto contiene una o más sustancias químicas identificadas por el estado de California como causantes de cáncer.

ADVERTENCIA: Este producto contiene una o más sustancias químicas identificadas por el estado de California como causantes de defectos congénitos o algún otro tipo de daños en la función reproductora.

SALVAGUARDIAS IMPORTANTES

Al utilizar aparatos eléctricos, se deben seguir las precauciones básicas de seguridad, entre las que se incluyen las siguientes:

1. Lea todas las instrucciones.
2. No toque las superficies calientes. Use agarraderas.
3. Para protegerse contra incendios, choque eléctrico y lesiones a las personas no sumerja la base, el cable, el enchufe o la tetera eléctrica en agua u otros líquidos.
4. Supervise de cerca a los niños cuando ellos usen la tetera eléctrica o cuando ésta se use cerca de ellos.
5. Desenchufe la tetera eléctrica del contacto y deje que se enfríe antes de limpiarla o de quitarle las piezas.
6. No ponga a funcionar la tetera eléctrica con el cable o el enchufe dañado o si funciona mal. Consulte "Información acerca de la garantía y el servicio".
7. El uso de piezas de repuesto no recomendadas por el fabricante puede ocasionar un incendio, choque eléctrico o heridas a las personas.
8. No la use al aire libre.

SEGURIDAD DE LA TETERA ELÉCTRICA

9. No deje que el cable cuelgue sobre los bordes de la mesa o el mostrador, ni permita que entre en contacto con superficies calientes.
10. No la use cerca ni encima de una estufa a gas o eléctrica que esté caliente.
11. La tetera eléctrica deberá usarse solamente para calentar agua.
12. No use la tetera eléctrica si no está cerrada debidamente con la tapa.
13. No use la tetera eléctrica con la manija floja o desgastada.
14. No dé al aparato un uso diferente de aquel para el cual que fue diseñado.
15. No limpie la tetera eléctrica con limpiadores abrasivos, estropajos de metal u otros materiales abrasivos.
16. Este producto ha sido diseñado únicamente para uso dentro del hogar. No ha sido diseñado para uso comercial.
17. No sobrellene la tetera eléctrica.
18. Se pueden producir quemaduras si se quita la tapa durante los ciclos de elaboración.

GUARDE ESTAS INSTRUCCIONES

Requisitos eléctricos

⚠ ADVERTENCIA



Peligro de Choque Eléctrico

Conecte a un contacto de pared de conexión a tierra de 3 terminales.

No quite la terminal de conexión a tierra.

No use un adaptador.

No use un cable eléctrico de extensión.

No seguir estas instrucciones puede ocasionar la muerte, incendio o choque eléctrico.

Voltios: 120 VCA
Hertzios: 60 Hz

NOTA: La tetera tiene un enchufe de 3 terminales con conexión a tierra. Para reducir el riesgo de choque eléctrico, este enchufe encajará en un tomacorriente solamente de una manera. Si el enchufe no encaja en el tomacorriente, póngase

en contacto con un electricista competente. No modifique el enchufe de ninguna manera.

No use un cable eléctrico de extensión. Si el cable de suministro eléctrico es demasiado corto, haga que un electricista o técnico de servicio competente instale un contacto cerca del electrodoméstico.

Deberá usarse un cable corto de suministro eléctrico (o un cable desmontable de suministro eléctrico) para reducir el riesgo de enredarse o tropezarse con un cable más largo.

Hay disponibles cables de suministro eléctrico desmontables más largos o cables de extensión y pueden usarse.

Si se usa un cable de suministro eléctrico desmontable más largo o un cable de extensión:

- La clasificación eléctrica indicada en el juego de cables o cable de extensión deberá ser por lo menos la misma que la clasificación eléctrica del aparato.
- Si el aparato es del tipo de conexión a tierra, el cable eléctrico de extensión deberá ser un cable de conexión a tierra de 3 terminales.
- Deberá arreglarse el cable de manera que no cuelgue sobre el mostrador o la parte superior de la mesa, en donde los niños podrían jalarlo o tropezarse con él accidentalmente.

PIEZAS Y CARACTERÍSTICAS

Piezas

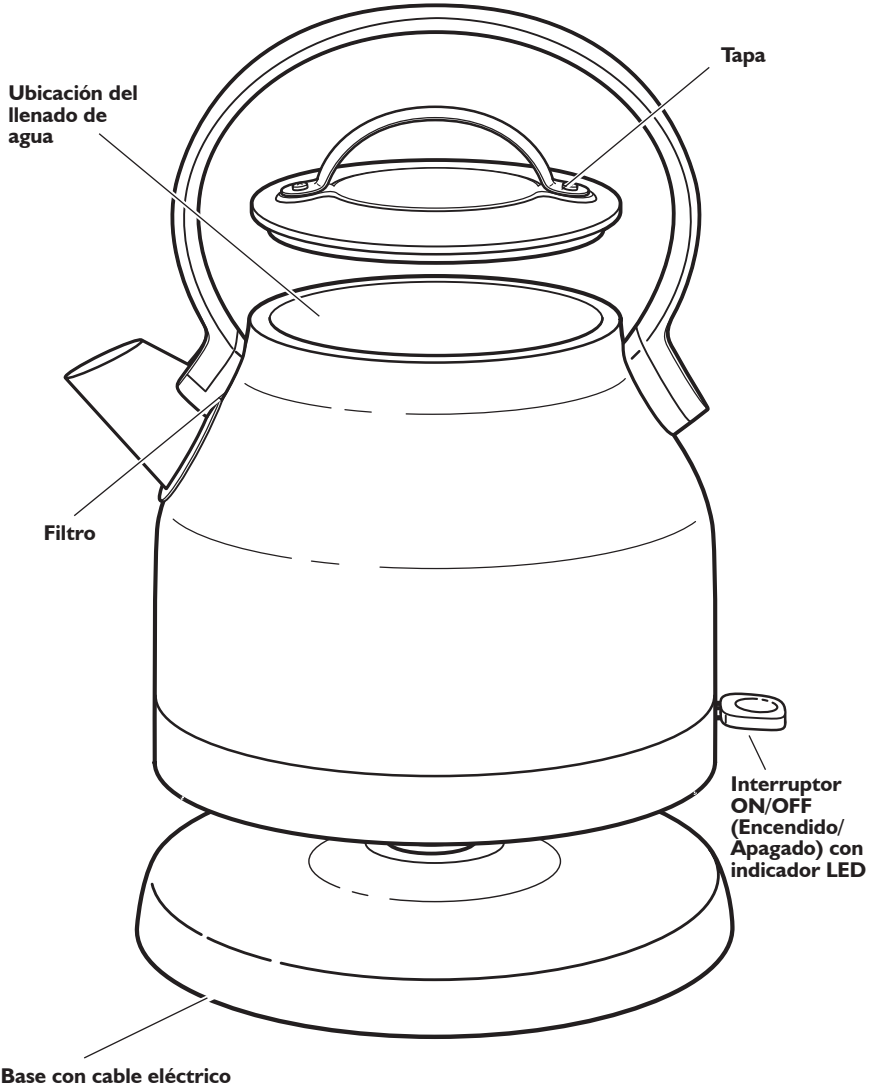

FUNCIONAMIENTO DE LA TETERA ELÉCTRICA

Antes del primer uso

Antes de usar la tetera eléctrica por primera vez, llénela hasta el nivel máximo y hierva y deseche el agua.

NOTA: La tetera eléctrica ha sido diseñada solamente para usarse con agua. No ponga ningún otro líquido ni sustancia en la tetera eléctrica.

Calentar el agua

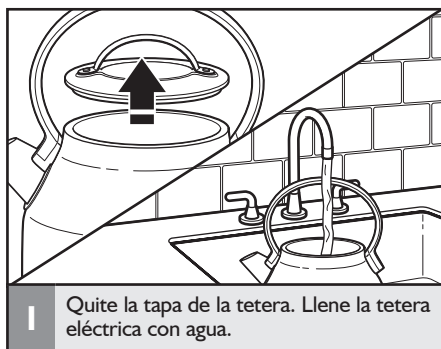

1 Quite la tapa de la tetera. Llene la tetera eléctrica con agua.



2 Vuelva a colocar la tapa.

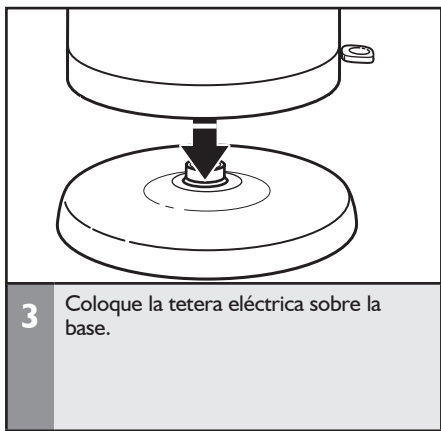

3 Coloque la tetera eléctrica sobre la base.

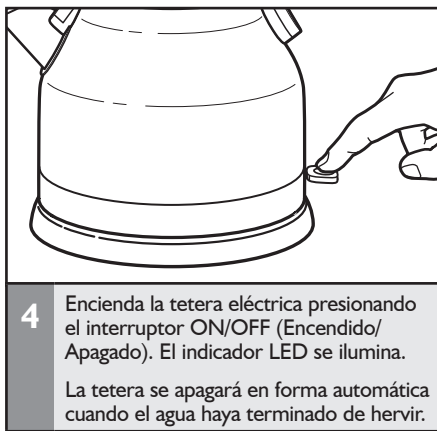

4 Encienda la tetera eléctrica presionando el interruptor ON/OFF (Encendido/Apagado). El indicador LED se ilumina.

La tetera se apagará en forma automática cuando el agua haya terminado de hervir.

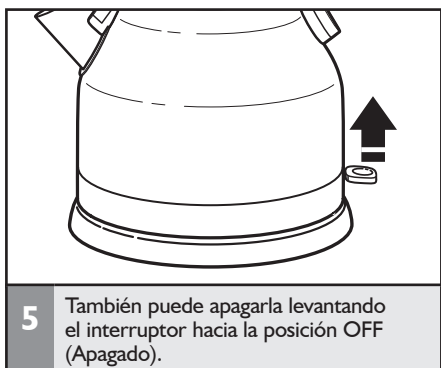

5 También puede apagarla levantando el interruptor hacia la posición OFF (Apagado).

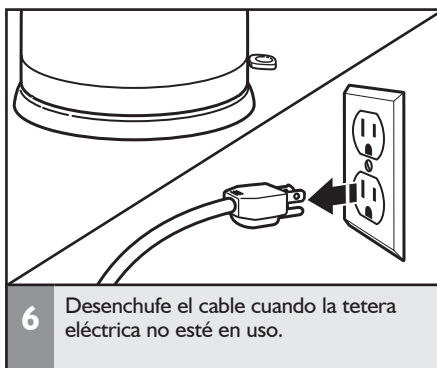

6 Desenchufe el cable cuando la tetera eléctrica no esté en uso.

CUIDADO Y LIMPIEZA

Limpieza externa

IMPORTANTE: Antes de limpiar siempre desconecte la tetera eléctrica del tomacorriente. Asegúrese de que la tetera eléctrica se haya enfriado completamente.

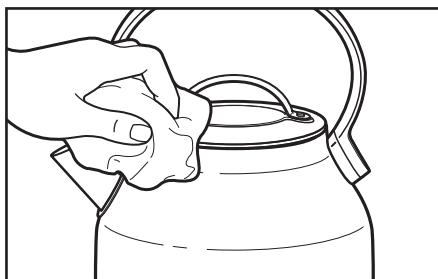

1 El exterior de la tetera eléctrica puede limpiarse con un paño húmedo. Seque la tetera eléctrica y dele brillo con un paño suave. No se recomienda usar ningún tipo de agentes abrasivos ni productos de limpieza para pulir.

Limpieza del filtro

La tetera eléctrica tiene un filtro de malla removible que atrapa los depósitos de sarro para proveer agua más limpia. El filtro deberá limpiarse periódicamente, incluso más seguido si su casa tiene agua dura.

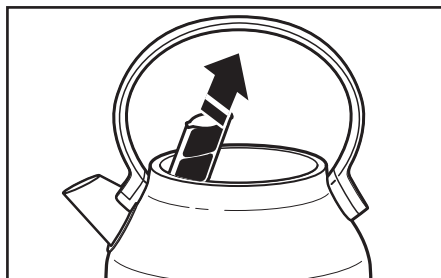

1 Para obtener acceso al filtro: Abra la tapa, el filtro está ubicado detrás del pico dentro de la tetera eléctrica. Agarre la parte superior del filtro y sáquelo.

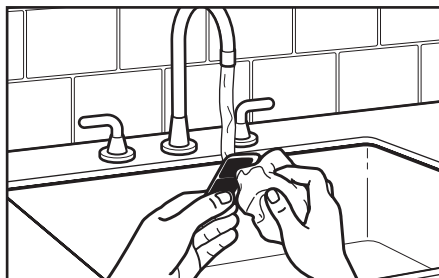

2 Limpie debajo del chorro de agua caliente con un paño o cepillo suave para retirar depósitos y vuelva a colocar el filtro deslizándolo en la ranura detrás del pico.

NOTA: Si permanecen depósitos de calcio en los filtros, déjelos en remojo en una solución de agua y vinagre blanco durante la noche. Enjuague bien el filtro y vuelva a colocarlo en la tetera eléctrica.

CUIDADO Y LIMPIEZA

Eliminación de los depósitos de minerales en el interior

Para obtener el mejor rendimiento de su tetera, será necesario que le quite el sarro. Es posible que se formen depósitos de calcio (sarro) en las piezas interiores de metal de la tetera eléctrica. El intervalo entre una limpieza y otra dependerá de la dureza del agua que usted ponga en la tetera eléctrica.

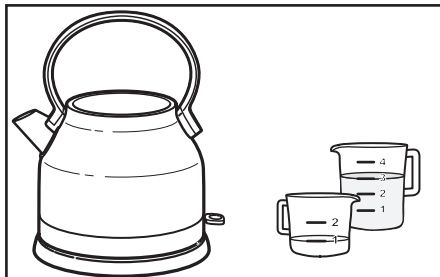

- 1** Llene la tetera eléctrica con 1 taza (0,25 L) de vinagre blanco. Agregue 3 tazas (0,75 L) de agua. Encienda la tetera.

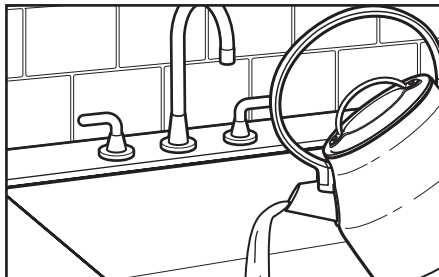

- 2** Vacíe la solución de la tetera eléctrica y repita el proceso dos veces. La tetera eléctrica ahora está lista para usarse.

GARANTÍA Y SERVICIO TÉCNICO

Garantía de la tetera eléctrica KitchenAid® para los 50 estados de Estados Unidos, el distrito de Columbia, Puerto Rico y Canadá

Esta garantía se extiende al comprador y a cualquier propietario subsiguiente para las teteras eléctricas usadas en los 50 estados de Estados Unidos, el Distrito de Columbia, Puerto Rico y Canadá.

Duración de la garantía: Un año de garantía completa a partir de la fecha de compra.

KitchenAid pagará por lo siguiente, a su elección:



Reemplazo sin dificultades para su tetera eléctrica. Consulte la siguiente página para obtener detalles acerca de cómo obtener el servicio o llame al Centro para la satisfacción del cliente, sin cargo, al **1-800-541-6390**.
O BIEN

Los costos de las piezas de repuesto y del trabajo de reparación para corregir los defectos en los materiales y la mano de obra. El servicio deberá ser provisto por un centro de servicio autorizado por KitchenAid.

KitchenAid no pagará por:

- A.** Reparaciones cuando su tetera eléctrica se use para fines ajenos al uso doméstico normal de una familia.
- B.** Daños causados por accidente, alteración, uso indebido o abuso.
- C.** Cualquier gasto de envío o manejo para llevar la tetera eléctrica a un centro de servicio autorizado.
- D.** Piezas de repuesto o costos de mano de obra para teteras eléctricas operadas fuera de los 50 estados de Estados Unidos, el Distrito de Columbia, Puerto Rico y Canadá.

EXCLUSIÓN DE GARANTÍAS IMPLÍCITAS; LIMITACIÓN DE RECURSOS

LAS GARANTÍAS IMPLÍCITAS, INCLUYENDO EN LA MEDIDA QUE CORRESPONDA LAS GARANTÍAS DE COMERCIABILIDAD O DE CAPACIDAD PARA UN PROPÓSITO PARTICULAR, SON EXCLUIDAS EN LA MEDIDA EN QUE SEA LEGALMENTE PERMISIBLE. TODA GARANTÍA QUE SEA IMPUESTA POR LEY SERÁ LIMITADA A UN AÑO O AL PERÍODO MÁS CORTO PERMITIDO POR LEY. ALGUNOS ESTADOS Y PROVINCIAS NO PERMITEN LAS LIMITACIONES O EXCLUSIONES ACERCA DE CUÁNTO DEBE DURAR UNA GARANTÍA IMPLÍCITA DE COMERCIABILIDAD O CAPACIDAD, DE MODO QUE LAS LIMITACIONES O EXCLUSIONES ARRIBA MENCIONADAS PUEDEN NO APLICARSE EN SU CASO.

SI ESTE PRODUCTO NO FUNCIONA COMO SE HA GARANTIZADO, EL ÚNICO Y EXCLUSIVO RECURSO DEL CLIENTE SERÁ EL DE REPARARLO O REEMPLAZARLO SEGÚN LOS TÉRMINOS DE ESTA GARANTÍA LIMITADA. KITCHENAID Y KITCHENAID CANADA NO SE RESPONSABILIZARÁN POR DAÑOS INCIDENTALES O CONSECUENTES. Esta garantía le otorga derechos legales específicos, y es posible que usted tenga también otros derechos, los cuales varían de un estado a otro o de una provincia a otra.

GARANTÍA Y SERVICIO TÉCNICO

Garantía de reemplazo sin dificultades – En los cincuenta estados de Estados Unidos, el Distrito de Columbia y Puerto Rico

Confiamos tanto en que la calidad de nuestros productos cumple con las exigentes normas de KitchenAid que, si la tetera eléctrica presentara alguna falla durante el primer año de compra, KitchenAid se encargará de entregar un reemplazo idéntico o comparable a su domicilio sin cargo y arreglará la devolución de la tetera eléctrica original a nosotros. La unidad de reemplazo estará también cubierta por nuestra garantía limitada de un año.

Si su tetera eléctrica fallara durante el primer año de compra, simplemente llame a nuestro Centro para la eXperiencia del

cliente al **1-800-541-6390**, de lunes a viernes. Tenga a mano el recibo de compra original cuando llame. Se requerirá el comprobante de compra para iniciar un proceso de reclamo. Proporcione al asesor su dirección de envío completa. (No proporcionar números de apartados postales)

Cuando usted reciba la tetera eléctrica de reemplazo, use la caja y los materiales de empaque y la etiqueta de envío prepagado para empacar la tetera eléctrica original y envíela a KitchenAid.

Garantía de reemplazo sin dificultades – en Canadá

Confiamos tanto en que la calidad de nuestros productos cumple con las exigentes normas de KitchenAid que, si la tetera eléctrica presentara alguna falla durante el primer año de compra, KitchenAid Canada reemplazará su tetera eléctrica con uno idéntico o similar. La unidad de reemplazo estará también cubierta por nuestra garantía limitada de un año.

Si su tetera eléctrica fallara durante el primer año de compra, simplemente llame a nuestro Centro para la eXperiencia del cliente al

1-800-807-6777, de lunes a viernes. Tenga a mano el recibo de compra original cuando llame. Se requerirá el comprobante de compra para iniciar un proceso de reclamo. Proporcione al asesor su dirección de envío completa.

Cuando usted reciba la tetera eléctrica de reemplazo, use la caja y los materiales de empaque y la etiqueta de envío prepagado para empacar la tetera eléctrica original y envíela a KitchenAid.

Cómo obtener servicio técnico después de que expire la garantía o cómo pedir accesorios y piezas de repuesto

En los Estados Unidos y Puerto Rico:

Para obtener información acerca del servicio técnico o para pedir accesorios o piezas de repuesto, llame sin costo al **1-800-541-6390** o escriba a:

Centro para la eXperiencia del cliente,
KitchenAid Small Appliances,
P.O. Box 218, St. Joseph, MI 49085-0218

Fuera de los Estados Unidos y Puerto Rico:

Consulte a su distribuidor local de KitchenAid o a la tienda donde compró la tetera eléctrica para obtener información sobre el servicio técnico.

Para obtener información acerca del servicio en Canadá:

Llame sin costo al **1-800-807-6777**.

Para obtener información acerca del servicio en México:

Llame sin costo al **01-800-0022-767**.

KitchenAid®
FOR THE WAY IT'S MADE.®

®/™ © 2014 KitchenAid. All rights reserved. Used under license in Canada.

®/™ © 2014 KitchenAid. Tous droits réservés. Utilisé sous licence au Canada.

®/™ © 2014 KitchenAid. Todos los derechos reservados. Usada en Canadá bajo licencia.