



TILE FLOOR COVERING

Installation and Use Instructions

REVÊTEMENT DE SOL AVEC ÉLÉMENTS DE CARRELAGE

Instructions d'installation et d'utilisation

TABLE OF CONTENTS/TABLE DES MATIÈRES

| | | | |
|---|---|---|----|
| TILE FLOOR COVERING SAFETY | 1 | SÉCURITÉ DU REVÊTEMENT DE SOL | 7 |
| INSTALLATION REQUIREMENTS | 2 | EXIGENCES D'INSTALLATION | 7 |
| Tools and Parts | 2 | Outillage et pièces | 7 |
| Tile Floor Covering Use Requirements..... | 2 | Critères d'utilisation du revêtement de sol.. | 7 |
| INSTALLATION INSTRUCTIONS | 2 | INSTRUCTIONS D'INSTALLATION | 7 |
| Prepare the Floor | 2 | Préparation du sol | 7 |
| Install Tile Floor Covering | 2 | Installation du revêtement de sol | 7 |
| TILE FLOOR COVERING CARE | 5 | ENTRETIEN DU REVÊTEMENT DE SOL ... | 11 |
| TROUBLESHOOTING | 6 | DÉPANNAGE | 11 |
| WARRANTY | 6 | GARANTIE | 12 |

TILE FLOOR COVERING SAFETY

Your safety and the safety of others are very important.

We have provided many important safety messages in this manual and on your appliance. Always read and obey all safety messages.



This is the safety alert symbol.

This symbol alerts you to potential hazards that can kill or hurt you and others.

All safety messages will follow the safety alert symbol and either the word "DANGER" or "WARNING."

These words mean:

⚠ DANGER

You can be killed or seriously injured if you don't immediately follow instructions.

⚠ WARNING

You can be killed or seriously injured if you don't follow instructions.

All safety messages will tell you what the potential hazard is, tell you how to reduce the chance of injury, and tell you what can happen if the instructions are not followed.

IT'S TIME TO RETHINK THE GARAGE.™
LE GARAGE REPENSÉ.™



See complete markings on product.
Voir les marquages complets sur le produit.

2254066

In U.S.A. call: 1-866-342-4089
Aux É.-U. téléphoner au 1-866-342-4089

In Canada call: 1-800-807-6777
Au Canada téléphoner au 1-800-807-6777

www.GladiatorGW.com
www.gladiatorgarageworks.ca

INSTALLATION REQUIREMENTS

Tools and Parts

Gather the required tools and parts before starting installation.

TOOLS NEEDED:

- Tape measure
- Saw
- Utility knife
- Rubber mallet
- Square (optional)
- Pencil
- Chalk line (optional)
- Gladiator® DrainTiles (optional)
- Gladiator® Edge trim (optional)

Tile Floor Covering Use Requirements

- Intended for use in a garage.
- The tile floor covering is designed to be used in either a wall-to-wall application or as individual tile floor covering under vehicles.
- The tile floor covering is designed to be placed over an existing garage floor. Permanently adhering the tile floor covering to the surface of an existing garage floor is not necessary nor recommended.
- Sharp, heavy objects such as an automotive jack, jack stand, or motorcycle kickstand may cut or damage the tile floor covering. Use a pad such as a flat board, metal plate or cement slab of adequate thickness between the sharp or heavy object and the tile floor covering to help better distribute the load and to protect the tile floor covering from damage.
- Do not operate a push mower or engage the blades of a riding lawn mower while on the tile floor covering.

INSTALLATION INSTRUCTIONS

Prepare the Floor

The tile floor covering should be placed over a clean, dry, concrete garage floor with a smooth surface.

1. Remove all items from the area to be covered with the tile floor covering.
2. Sweep, wash and dry the garage floor. Use a mild soap and water.
NOTE: Allow the floor to dry completely.
3. Using a product recommended for your garage floor surface, repair any surface cracks larger than 1/2" (1.25 cm) wide.

Install Tile Floor Covering

IMPORTANT:

- Measure the area of the garage floor to be covered and note any obstructions to determine the number of tiles needed.
- Leave a minimum of 1/2" (1.25 cm) space between the edge of the tiles and the perimeter of the garage walls and around all obstructions, such as stairs and posts. The spacing is necessary to allow for expansion and contraction of tiles caused by seasonal temperature fluctuations. The tiles may buckle if the necessary spacing is not provided.

- Place the tiles in a male to female connecting pattern. The female loops should be located (as you stand inside the garage facing the garage door) at the bottom and right side of each tile as shown.

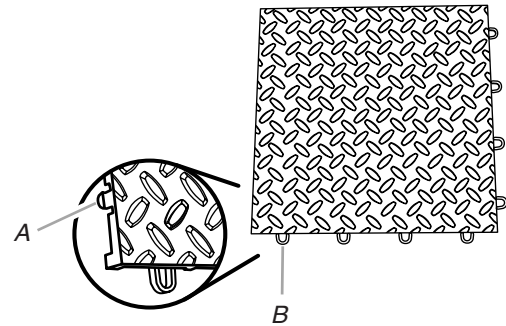

A. Male tabs
B. Female loops

- Connect the tiles by placing the male tabs on top of the female loops. Using a rubber mallet, tap the male tabs into the female loops as shown.

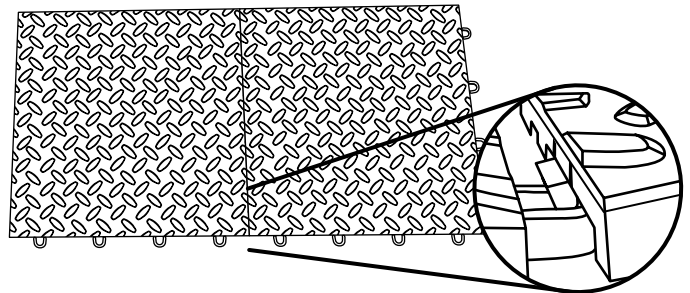

NOTE: Be sure to join all male tabs to the female loops for the tiles to lock securely into place.

- Many garage walls and floors are not square. Do not cut the tiles before checking to see if the floor is square.

Under Vehicle Installation

1. Position the first tile in the front left corner of the desired coverage area. Using the corner tile as a guide, connect the first column of tiles.
2. Using a rubber mallet, connect the remaining tiles in the column working toward the back. Proceed right until the desired coverage area is complete.

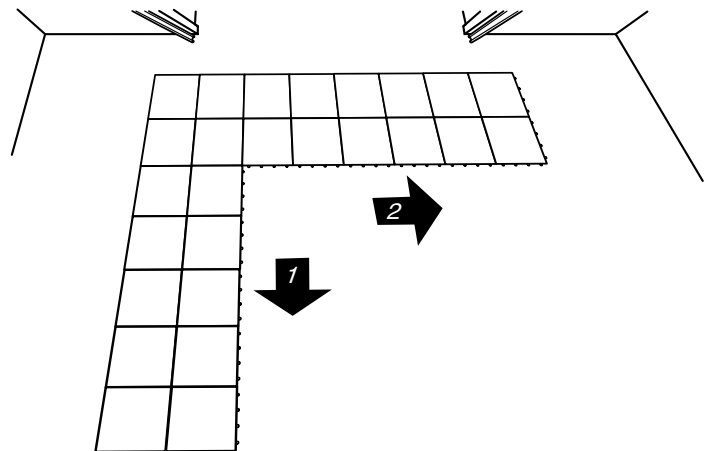

- Attach the male edge trim by joining the male tabs to the female connecting loops located on the tile. Attach the female edge trim by joining the female connecting loops to the male tabs on the tile. Connect the corner edge trim as shown.

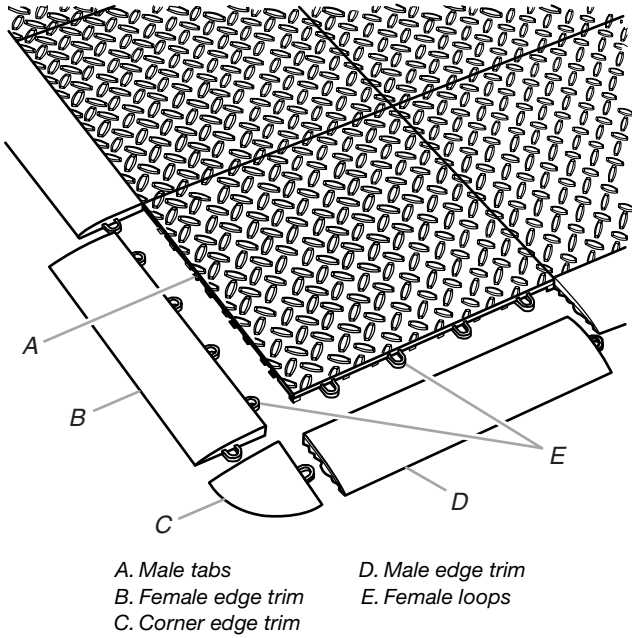

- Align the first female edge trim with the center line (near the left edge of the garage door opening) as shown. The edge trim is the guide for installing the tiles.

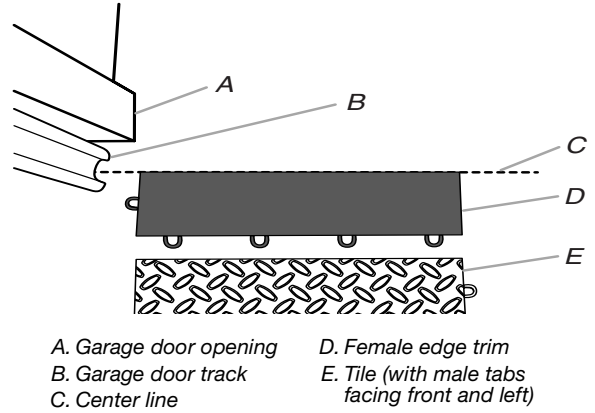

- Using a rubber mallet connect the tiles in the first column working from the female edge trim toward the back wall of the garage. Continue installing the remaining tiles in the first row working toward the right side of the garage as shown.

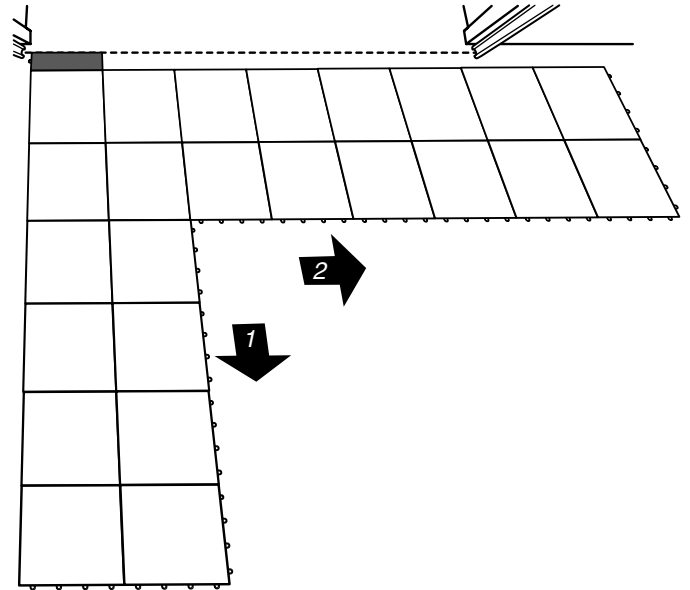

Wall to Wall Installation

IMPORTANT: If installing edge trim around the perimeter walls in a wall to wall application, determine the number of whole tiles to be used. Be sure to leave a minimum of 1/2" (1.25 cm) space between the edge trim and the perimeter of the garage walls.

- Determine the starting point at the front of the garage. Using the garage door track as a guide, draw a line (using a straight edge or chalk line) between the center of the tracks on the garage floor as shown.

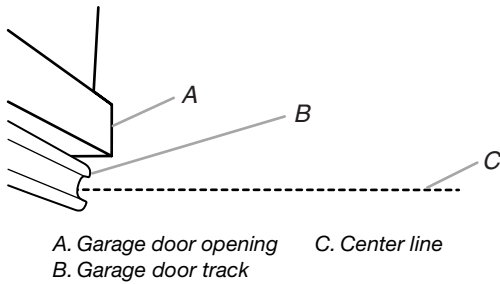

- From the first column, continue installing the first row of tiles working toward the left-side wall of the garage. Adjust the installed tiles to balance the pattern.

IMPORTANT:

- When installing tiles on the left-hand side of the column, it may be necessary to adjust the position of the edge trim and tiles.
- To minimize cuts and/or balance the pattern, adjust the installed edge trim and tiles to the left or right as needed. When adjusting the tiles, be sure not to extend the edge trim beyond the center line marked on the garage floor.

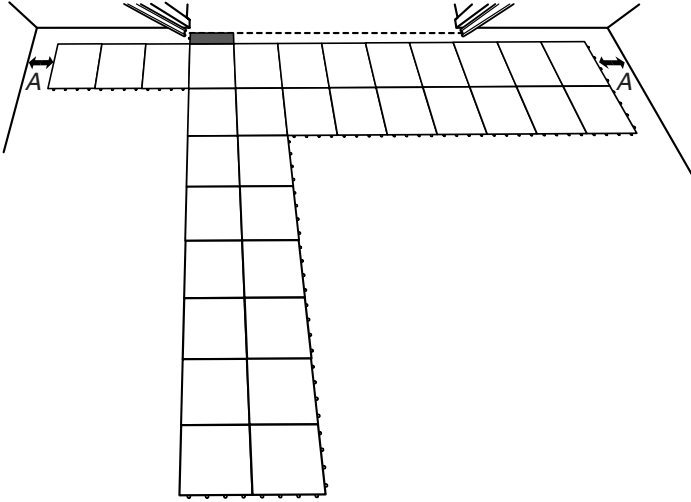

A. Adjust to the left or right

- For a balanced pattern, tiles along both walls may need to be cut. Before cutting the tiles or edge trim, measure the allotted space. Mark and cut the tile to length for proper placement.
 - Using a saw, notch out the edge trim or tile around any obstructions such as the garage door track.
 - In a wall-to-wall application, if no edge trim will be applied, it may be necessary to cut the tile floor covering along one or more of the perimeter walls.
- Continue installing the tiles on the left-hand side of the column working toward the back of the garage until complete.

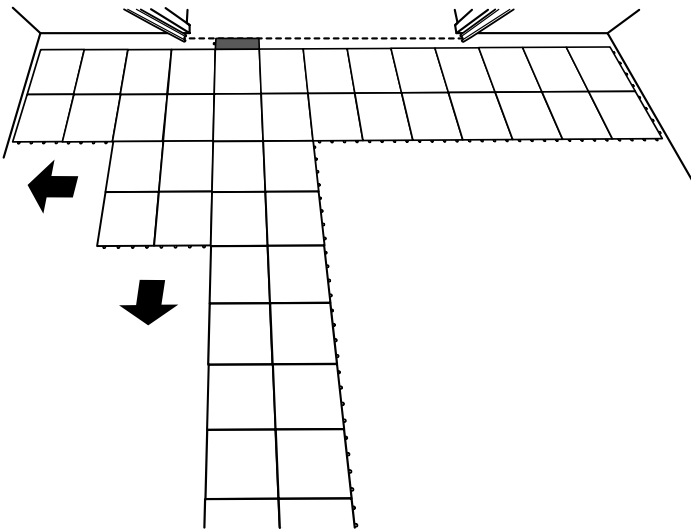

- Connect the remaining tiles on the right of the column and work toward the back of the garage as shown.

NOTE: If the orientation or placement of the tiles is incorrect due to misassembly, separate the tiles at the leading edge of the misassembly. Be sure that the female loops are at the bottom and right side of each tile. Reconnect the tiles.

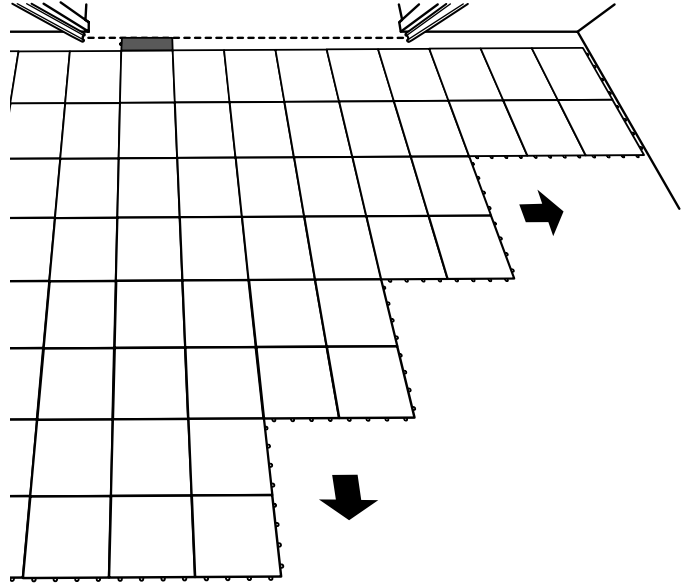

- If necessary, cut the last row of tiles to fit between the existing row of tiles and the back wall of the garage.

NOTE: Leave a minimum of 1/2" (1.25 cm) space between the edge of the tiles and the perimeter of the garage walls and around all obstructions, such as drains, stairs and posts. The spacing is necessary to allow for expansion and contraction of tiles caused by seasonal temperature fluctuations. The tiles may buckle if the necessary spacing is not provided.

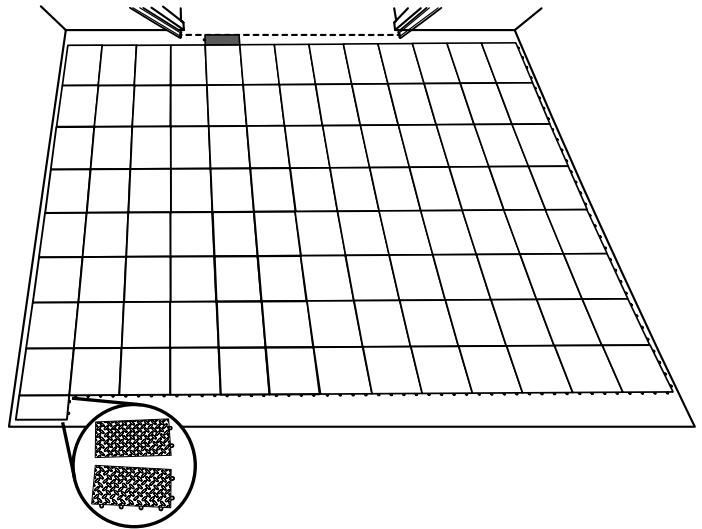

Obstructions

IMPORTANT:

- If there are any obstructions in the path of the tile floor covering such as a floor drain, support post, or stairs, use a saw to make the necessary cutouts.
- There are two ways to cover floor drains.

Style 1: Cutouts of tile floor covering for the existing drain.

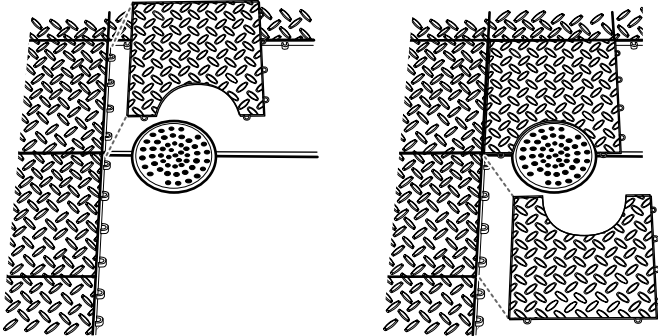

Style 2: Insert one or more Gladiator® DrainTiles (optional) over the existing drain.

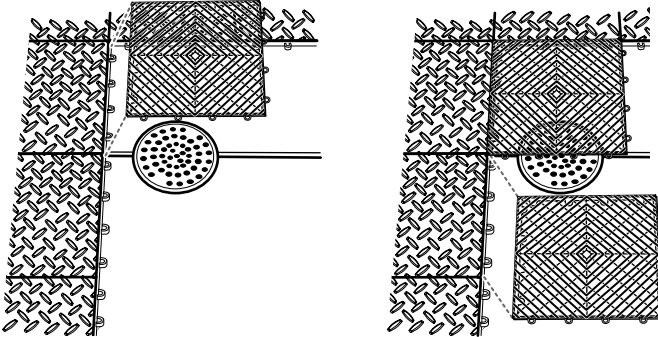

Edge Trim Installation

Insert the edge trim by joining the male tabs to the connecting female loops. Connect the corner edge trim as shown.

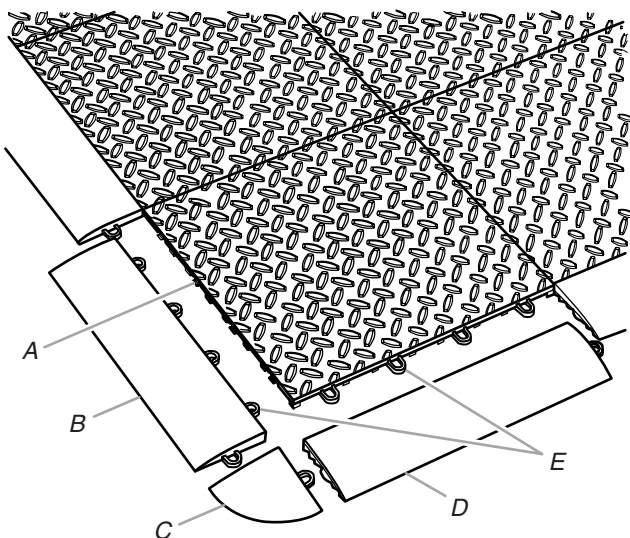

A. Male tabs
B. Female edge trim
C. Corner edge trim

D. Male edge trim
E. Female loops

TILE FLOOR COVERING CARE

Your tile floor covering should last for years with proper care and maintenance.

IMPORTANT:

- Sweep the tile floor covering, as needed, to remove surface dirt, sand, rocks and other abrasive material that may scratch or cut the surface finish.
- Periodically, wash the tile floor covering with a mild soap and water solution. Use a soft scrub brush to remove ground-in dirt or stains. Do not use a hard scrub brush. Excessive scrubbing will cause damage to the surface finish.
- If desired, the tile floor covering can be separated and moved to the driveway to be cleaned and dried. It is normal for moisture to appear between the tile floor covering and the garage floor. If desired, remove the tile floor covering from the garage floor and allow the floor to dry.

NOTE: Temperatures ranging from 0°F to 120°F will have no adverse effect on the tile floor covering.

- Periodically, it may be necessary to separate the installed tile floor covering in order to remove a damaged tile or to remove sections of installed tiles for cleaning.

1. To separate tiles start at the left leading edge of the row.

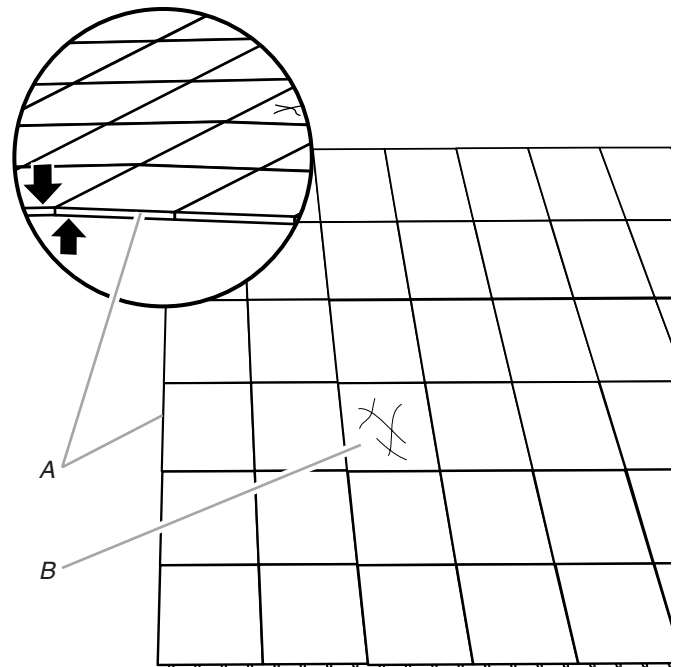

A. Leading edge
B. Damaged tile

2. Lift up in the center of the tiles pulling up on the right while pushing down on the left. This will unsnap the connection. Separate the row of tiles.

NOTE: Be sure to install the replacement tile male tabs/female loops in the same orientation as the removed tile.

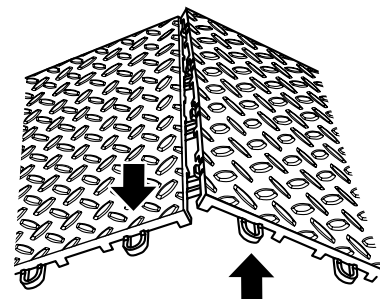

TROUBLESHOOTING

Stains on the tile floor covering

- **What kind of stains can be removed?** The tile floor covering will resist many stains from common garage and automotive products. However, certain products such as brake fluid, dyes, and carbon black from tires may, over time, produce stains that are permanent.
- **What products are needed to remove stains?** Blot or wipe up spills quickly to reduce the likelihood of permanent staining. If washing with mild soap and water does not remove the stains, use only a degreaser that is compatible with polypropylene material.
IMPORTANT: Using a degreaser other than one that is compatible with polypropylene material will damage the tile floor covering.

The tile floor covering becomes slightly buckled near the wall or baseboard

- **Are the tiles buckling near the wall or baseboard?** The tile floor covering expands and contracts with seasonal temperature changes. If you are installing the tile floor covering when the temperature is cool, leave a 1/2" (1.25 cm) gap between the tile floor covering and each wall or baseboard to allow expansion room when the temperature warms.
- **What if buckling occurs and no gap exists?** It may be necessary to remove the tiles adjacent to the wall or obstruction and trim the tiles to leave the necessary space or gap.

GLADIATOR® GARAGEWORKS BY WHIRLPOOL CORPORATION TILE FLOOR COVERING WARRANTY

TEN-YEAR LIMITED WARRANTY

For ten years from the date of purchase, when this product is installed, operated and maintained according to the instructions attached to or furnished with the product, Gladiator® GarageWorks will replace the defective product or parts if the part fails as a result of defective materials or workmanship.

Gladiator® GarageWorks will not pay for:

1. Service calls to correct the installation of any Gladiator® GarageWorks products or to instruct you how to use or install them.
2. Damage resulting from improper handling or shipping of products, or products damaged by accident, misuse, abuse, fire, flood, improper installation, acts of God, neglect, corrosion, modification or mishandling.
3. Shipping or freight fees to deliver replacement products or to return defective products.
4. Repairs or replacement when your product is used in other than normal, single-family household use, such as a commercial environment, or handled in any way inconsistent with the installation instructions included with the product.
5. Cosmetic damage, including stains or discoloration, that does not affect the structural or functional capability of the product.
6. Replacement product for Gladiator® GarageWorks products operated outside the United States or Canada.
7. In Canada, travel or transportation expenses for customers who reside in remote areas.
8. Any labor costs during the limited warranty period.
9. Surfaces damaged due to chemical interaction.
10. Damage caused by permanently adhering the tile floor covering to the surface of the existing garage floor.
11. Damage resulting from failure to install the tile floor covering with the tread plate surface facing upward.
12. Damage from improper use including without limitation, burns, cuts, scratches, scuffs, punctures and indentations.
13. Damage caused by mold, mildew, fungus or bacteria.
14. Damage from extended direct exposure to sunlight.
15. Damage from excessive moisture, alkaline, and hydrostatic pressure damage from sub floor.

DISCLAIMER OF IMPLIED WARRANTIES; LIMITATION OF REMEDIES

IMPLIED WARRANTIES, INCLUDING TO THE EXTENT APPLICABLE WARRANTIES OF MERCHANTABILITY OR FITNESS FOR A PARTICULAR PURPOSE, ARE EXCLUDED TO THE EXTENT LEGALLY PERMISSIBLE. ANY IMPLIED WARRANTIES THAT MAY BE IMPOSED BY LAW ARE LIMITED TO ONE YEAR, OR THE SHORTEST PERIOD ALLOWED BY LAW. SOME STATES AND PROVINCES DO NOT ALLOW LIMITATIONS OR EXCLUSIONS ON HOW LONG AN IMPLIED WARRANTY OF MERCHANTABILITY OR FITNESS LASTS, SO THE ABOVE LIMITATIONS OR EXCLUSIONS MAY NOT APPLY TO YOU. THIS WARRANTY GIVES YOU SPECIFIC LEGAL RIGHTS, AND YOU MAY ALSO HAVE OTHER RIGHTS WHICH VARY FROM STATE TO STATE OR PROVINCE TO PROVINCE.

Outside the 50 United States and Canada, this warranty does not apply. Contact your authorized Gladiator® GarageWorks dealer to determine if another warranty applies.

If you need service, call the Gladiator® GarageWorks Customer eXperience Center, **1-866-342-4089** (toll-free), from anywhere in the U.S.A. In Canada, contact your Whirlpool Canada LP designated service company or call **1-800-807-6777**.

In the United States, Gladiator® GarageWorks means Whirlpool Corporation, Benton Harbor, Michigan 49022. In Canada, Gladiator® GarageWorks means Whirlpool Canada LP, Mississauga, ON L5N 3A7.

8/05

Keep your sales slip for future reference. You must provide proof of purchase or installation date for in-warranty service.

Write down the date code found on the underside of the floor covering to better help you obtain assistance or service if you ever need it.

Dealer name _____
Address _____
Phone number _____
Date code _____
Purchase date _____

SÉCURITÉ DU REVÊTEMENT DE SOL

Votre sécurité et celle des autres est très importante.

Nous donnons de nombreux messages de sécurité importants dans ce manuel et sur votre appareil ménager. Assurez-vous de toujours lire tous les messages de sécurité et de vous y conformer.



Voici le symbole d'alerte de sécurité.

Ce symbole d'alerte de sécurité vous signale les dangers potentiels de décès et de blessures graves à vous et à d'autres.

Tous les messages de sécurité suivront le symbole d'alerte de sécurité et le mot "DANGER" ou "AVERTISSEMENT". Ces mots signifient :

⚠ DANGER

Risque possible de décès ou de blessure grave si vous ne suivez pas immédiatement les instructions.

⚠ AVERTISSEMENT

Risque possible de décès ou de blessure grave si vous ne suivez pas les instructions.

Tous les messages de sécurité vous diront quel est le danger potentiel et vous disent comment réduire le risque de blessure et ce qui peut se produire en cas de non-respect des instructions.

EXIGENCES D'INSTALLATION

Outillage et pièces

Rassembler les outils et pièces nécessaires avant de commencer l'installation.

OUTILLAGE NÉCESSAIRE :

- Mètre-ruban
- Scie
- Couteau utilitaire
- Maillet de caoutchouc
- Équerre (option)
- Crayon
- Cordeau à craie (option)
- Éléments de carrelage pour siphon de plancher Gladiator® (option)
- Garniture de rive Gladiator® (option)

Critères d'utilisation du revêtement de sol

- Produit conçu pour l'utilisation dans un garage.
- Le revêtement de sol est conçu pour une configuration mur à mur ou pour une utilisation sous les véhicules.
- Ce revêtement de sol est conçu pour être placé par-dessus un plancher de garage existant. Une adhésion permanente du revêtement de sol sur la surface du plancher du garage n'est pas nécessaire ni recommandée.
- Des objets acérés ou lourds comme cric, chandelle de support ou béquille de motocyclette peuvent endommager ou perforer le revêtement de sol. Pour permettre une meilleure distribution de la charge et pour protéger le revêtement de sol, placer une plaque de bois, de métal ou de ciment d'épaisseur appropriée entre le revêtement de sol et un objet lourd ou acéré.
- Ne pas mettre en marche une tondeuse à gazon à pousser ou le module de tonte d'un tracteur de jardin lorsque l'équipement se trouve sur le revêtement de sol.

INSTRUCTIONS D'INSTALLATION

Préparation du sol

Le revêtement de sol doit être posé sur un plancher de garage de béton lisse, propre et sec.

1. Enlever tous les articles présents dans la zone de pose du revêtement de sol.
2. Nettoyer le sol à recouvrir : balayage, lavage et séchage. Utiliser de l'eau et un savon doux.

REMARQUE : Laisser le sol sécher complètement.

3. Utiliser les produits recommandés appropriés pour obturer toute fissure de largeur supérieure à ½" (1,25 cm) dans le matériau du sol du garage.

Installation du revêtement de sol

IMPORTANT :

- Mesurer la zone du plancher de garage à recouvrir et prendre note de toute obstruction en vue de déterminer le nombre d'éléments de carrelage nécessaires.
- Laisser un espace de ½" (1,25 cm) ou plus entre la rive du revêtement de sol et le périmètre délimité par le mur de garage, et autour de chaque obstruction comme tuyauterie, escalier ou poteau. On doit prévoir cet espace libre pour permettre la dilatation/contraction imputable aux fluctuations de température saisonnières. Les éléments de carrelage peuvent se déformer si l'espace nécessaire n'est pas respecté.

- Assembler les éléments du carrelage au moyen des accessoires de connexion mâles et femelles. Placer les boucles (femelles) au bas (en vous plaçant à l'intérieur du garage, face à la porte) et du côté droit de chaque élément de carrelage selon l'orientation indiquée sur l'illustration ci-dessous.

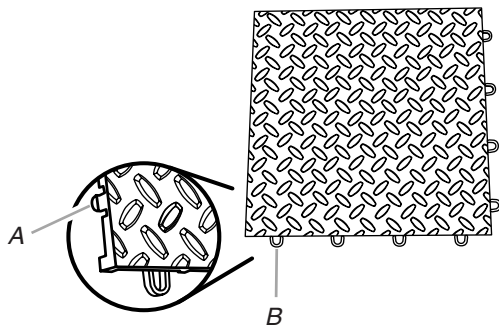

A. Pitons (connecteurs mâles)
B. Boucles (connecteurs femelles)

- Pour connecter les éléments de carrelage, placer les connecteurs mâles d'un élément par-dessus les connecteurs femelles de l'élément adjacent; utiliser un maillet de caoutchouc pour insérer les connecteurs mâles (pitons) dans les connecteurs femelles (boucles) - voir l'illustration.

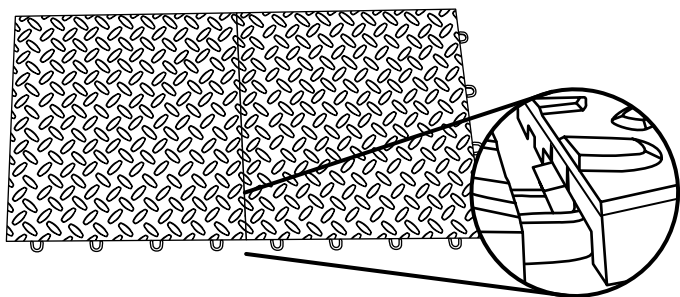

REMARQUE : Veiller à insérer tous les connecteurs mâles dans les connecteurs femelles pour que les éléments du carrelage soient bien immobilisés.

- Très souvent, les murs et sols de garage ne sont pas réguliers. Ne pas couper les éléments du revêtement de sol avant d'avoir contrôlé la régularité de la forme du mur et ses dimensions. Voir "Découpage des éléments du carrelage".

Pose sous un véhicule

1. Placer le premier élément de carrelage dans l'angle avant gauche de la zone à recouvrir. Utiliser le carreau d'angle comme guide et connecter ensemble les éléments de carrelage de la première colonne.
2. Utiliser un maillet de caoutchouc pour réaliser l'assemblage des autres éléments de carrelage de la colonne, en progressant vers l'arrière. Poursuivre ensuite de la même manière vers la droite jusqu'à ce que toute la surface à recouvrir soit garnie.

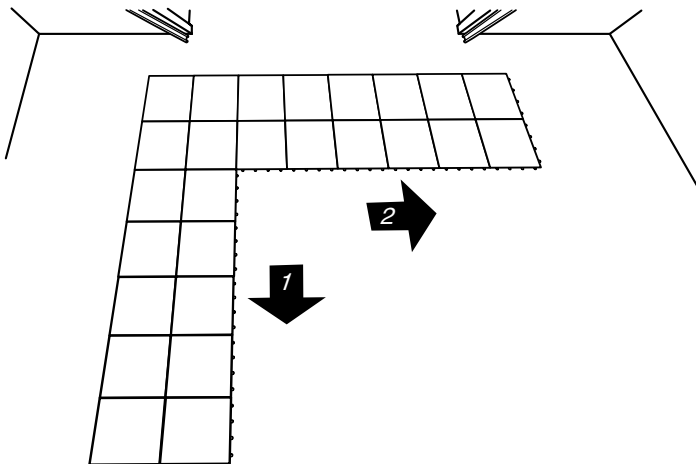

3. Pour installer les éléments de rive avec connecteurs mâles, insérer les connecteurs mâles de l'élément de rive dans les connecteurs femelles de l'élément de carrelage adjacent. Pour connecter un élément de rive avec connecteurs femelles, insérer les connecteurs mâles de l'élément de carrelage adjacent dans les connecteurs femelles de l'élément de rive. Connecter l'élément d'angle de la garniture de rive comme sur l'illustration.

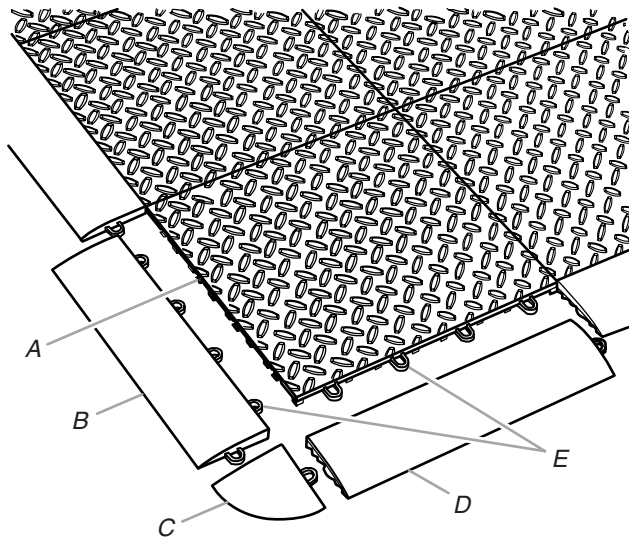

A. Pitons - connecteurs mâles
B. Garniture de rive - connecteurs femelles
C. Connecteur d'angle pour garniture de rive
D. Garniture de rive - connecteurs mâles
E. Boucles - connecteurs femelles

Pose mur à mur

IMPORTANT : En cas d'installation d'une garniture de rive sur les murs périmétriques pour une installation de mur à mur, déterminer le nombre d'éléments de carrelage entiers à utiliser. Veiller à laisser un minimum de 1/2" (1,25 cm) d'espace entre la garniture de rive et le périmètre des murs du garage.

1. Déterminer le point de commencement à l'avant du garage. Utiliser comme guide les glissières de roulement de la porte du garage. Tracer une ligne (utiliser une règle ou un cordeau à craie) dans l'axe des glissières de la porte de garage, sur le sol du garage (voir l'illustration).

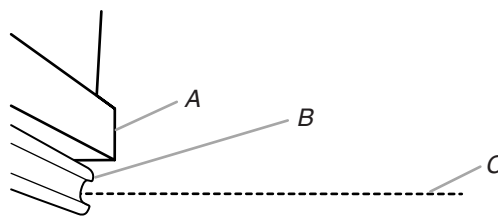

A. Embrasure de la porte du garage
B. Glissières de roulement de la porte du garage
C. Ligne axiale (par rapport aux glissières)

2. Aligner le premier élément de garniture de rive avec connecteurs femelles avec la ligne axiale, près du bord gauche de l'embrasure de la porte du garage - voir l'illustration. La garniture de rive tiendra lieu de guide pour l'installation des éléments du carrelage.

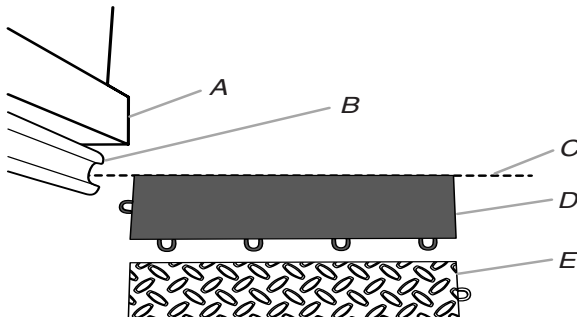

- A. Embrasure de la porte du garage
 B. Glissières de roulement de la porte du garage
 C. Ligne axiale (par rapport aux glissières)
 D. Élément de rive avec connecteurs femelles
 E. Élément de carrelage (avec connecteurs mâles vers l'avant et à gauche)

3. Utiliser un maillet de caoutchouc pour connecter les éléments de carrelage de la première colonne. Progresser depuis l'élément de rive avec connecteurs femelles vers le mur arrière du garage. Poursuivre en installant les éléments de carrelage restants dans la première rangée, en progressant vers le côté droit du garage (voir l'illustration).

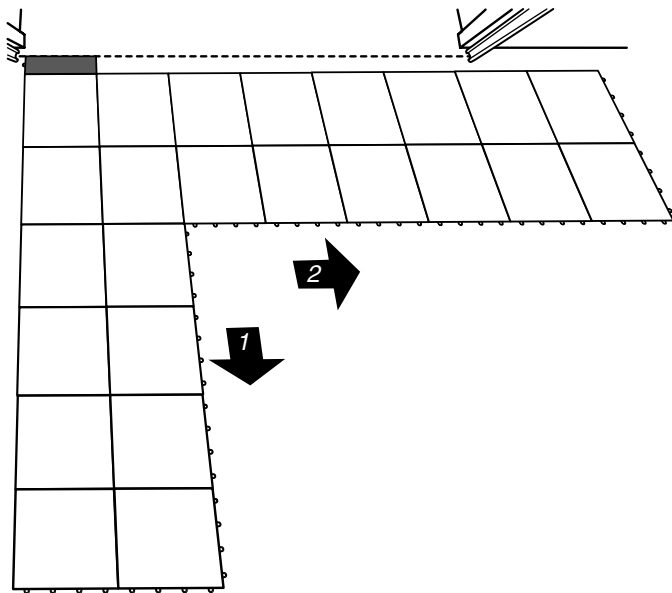

4. À partir de la première colonne, poursuivre avec l'installation de la première rangée d'éléments de carrelage - progresser vers le mur du côté gauche du garage. Ajuster le positionnement des éléments de carrelage installés pour obtenir la symétrie désirée.

IMPORTANT :

- Lors de l'installation des éléments de carrelage sur le côté gauche de la colonne, il peut être nécessaire d'ajuster la position de la garniture de rive et des éléments de carrelage.

- Pour minimiser les opérations de découpage et/ou assurer la symétrie, ajuster la position des éléments de rive et éléments de carrelage déjà installés, vers la gauche ou vers la droite, selon le besoin. Pour l'ajustement de la position, veiller à ce que la garniture de rive ne dépasse pas au-delà de la ligne de repérage tracée sur le sol du garage.

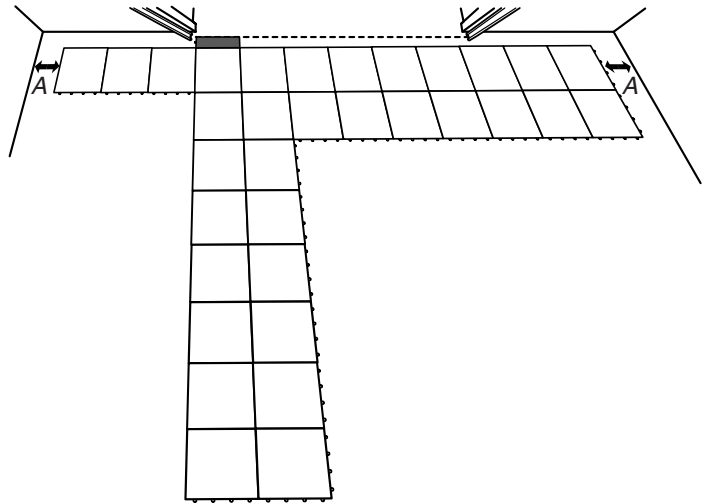

A. Ajuster la position, vers la gauche ou vers la droite

- Pour l'obtention d'une symétrie correcte, il peut être nécessaire de découper les éléments de carrelage à placer le long des deux murs. Avant de découper les éléments de carrelage ou de la garniture de rive, mesurer l'espace disponible. Marquer et découper les éléments de carrelage à la longueur appropriée pour obtenir un placement correct.
 - Pour adapter un élément de carrelage ou de garniture de rive adjacent à une obstruction, comme les glissières de la porte du garage, utiliser une scie pour découper les encoches appropriées.
 - Dans le cas de la pose mur à mur, il peut être nécessaire de découper le revêtement de sol (éléments de carrelage) le long de un ou plusieurs murs du périmètre.
5. Poursuivre l'installation des éléments de carrelage sur le côté gauche de la colonne; progresser vers l'arrière du garage jusqu'à l'achèvement complet.

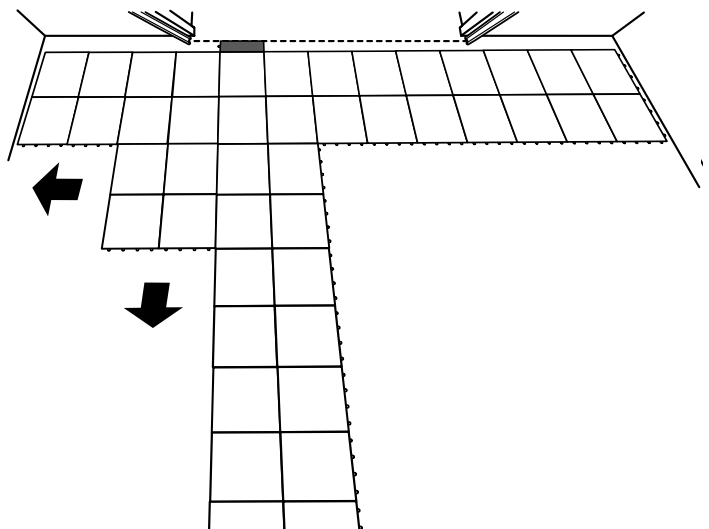

6. Connecter les éléments de carrelage restants sur le côté droit de la colonne, et progresser vers l'arrière du garage - voir l'illustration.

REMARQUE : Si le placement des éléments de carrelage est incorrect du fait d'une erreur d'assemblage, séparer les éléments de carrelage sur la limite avant de la zone de l'erreur d'assemblage. Ne pas oublier que les connecteurs femelles sont sur le bas et sur le côté droit de chaque élément de carrelage. Reconnecter ensuite les éléments de carrelage.

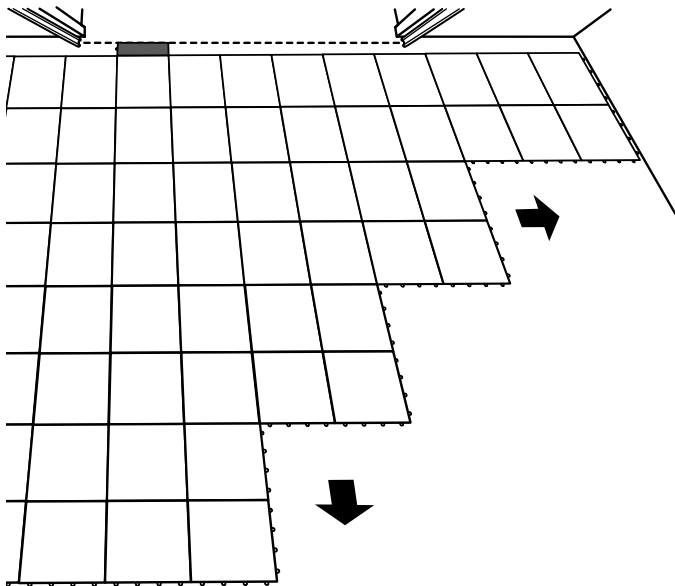

7. Si c'est nécessaire, découper la dernière rangée des éléments de carrelage pour obtenir l'ajustement approprié entre le mur arrière du garage et les éléments de carrelage déjà posés.

REMARQUE : Laisser un espace libre d'au moins 1/2" (1,25 cm) entre le bord des éléments de carrelage et le mur périmétrique du garage, et autour de chaque obstruction (siphons de plancher, escalier, poteaux, etc.). Cet espace est nécessaire; il accommodera les effets de dilatation et contraction des éléments de carrelage sous l'effet des variations de température. Les éléments de carrelage peuvent se déformer si l'espace nécessaire n'est pas respecté.

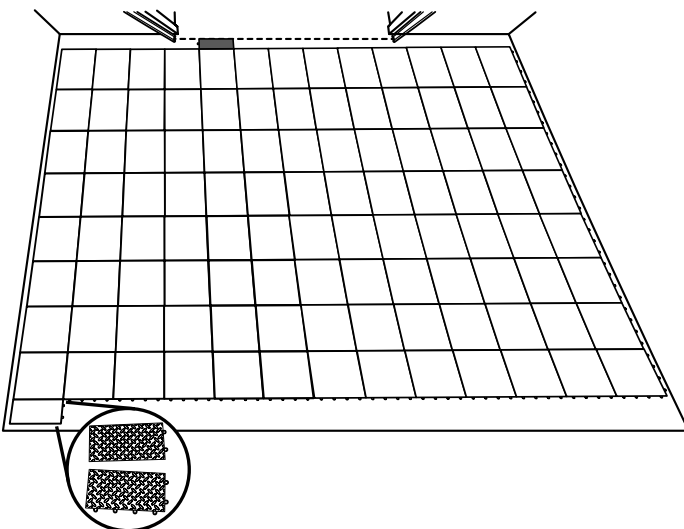

Obstructions

IMPORTANT :

- Lorsque la zone à recouvrir contient des obstructions - siphon de plancher, poteau de support, escalier, etc., utiliser une scie pour exécuter les découpes nécessaires.
- Plusieurs méthodes sont disponibles dans le cas d'un siphon de plancher.

Style 1 : Découpage des éléments de carrelage qui recouvriraient le siphon de plancher existant.

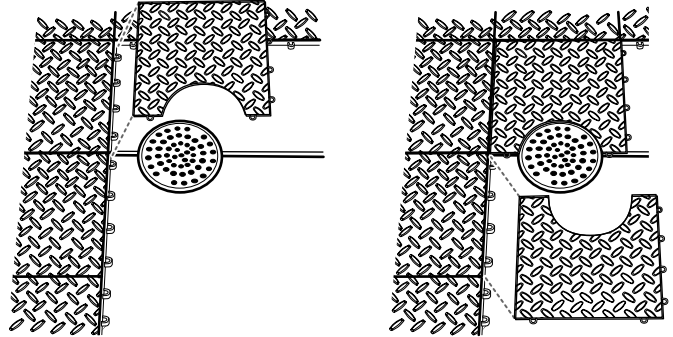

Style 2 : Placer un élément de carrelage Gladiator® pour siphon de plancher (option) par-dessus le siphon de plancher existant.

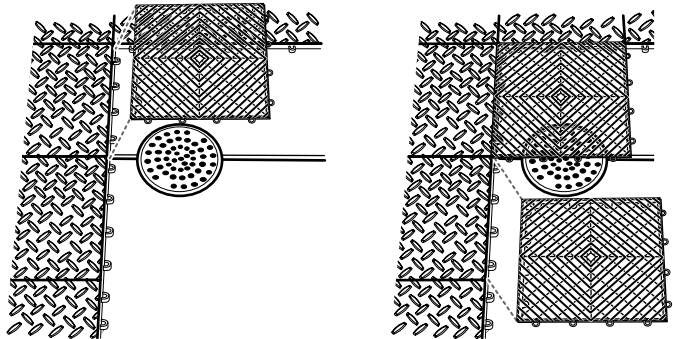

Installation des garnitures de rive

Connecter les garnitures de rive : assemblage avec les connecteurs mâles et connecteurs femelles. Installer l'élément de finition d'angle comme sur l'illustration.

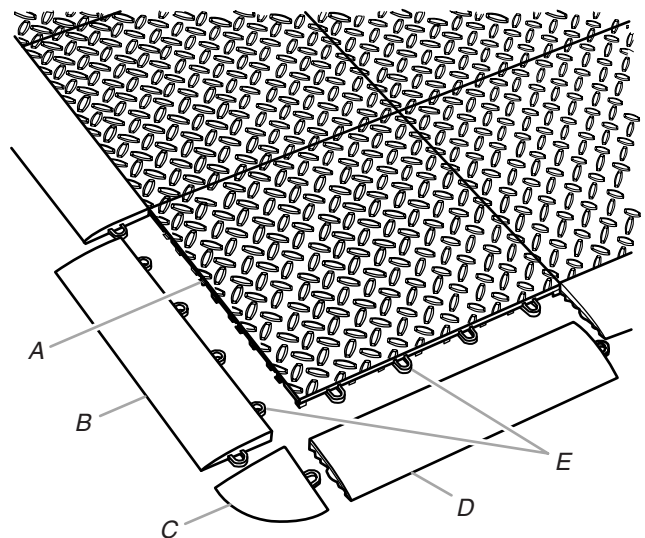

- A. Pitons (connecteurs mâles)
B. Garniture de rive (connecteurs femelles)
C. Connecteur d'angle pour garniture de rive

- D. Garniture de rive (connecteurs mâles)
E. Boucles (connecteurs femelles)

ENTRETIEN DU REVÊTEMENT DE SOL

Un entretien adéquat du revêtement de sol Gladiator® lui permettra de fournir de nombreuses années de service.

IMPORTANT :

- Balayer le sol selon le besoin pour éliminer saleté superficielle, sable, gravier et autres matériaux abrasifs susceptibles de détériorer le fini superficiel.
- Laver périodiquement le revêtement de sol avec une solution d'eau et savon doux. Utiliser une brosse à soies souples pour éliminer les saletés et les taches. Ne pas utiliser une brosse à récurer dure. Un excès de récurage détériorera le fini superficiel.
- Si on le souhaite, on peut retirer le revêtement de sol du garage et le placer dans l'allée pour les opérations de nettoyage et séchage. Il est normal que de l'humidité apparaisse entre le revêtement de sol et le sol du garage. Si désiré, retirer le revêtement de sol du garage pour laisser le sol sécher.

REMARQUE : Une température de 0°F à 120°F n'aura aucun effet néfaste sur le revêtement de sol.

- Occasionnellement il peut être nécessaire de séparer des éléments de carrelage du revêtement de sol déjà posé pour pouvoir enlever un élément de carrelage endommagé, ou pour le nettoyage d'éléments de carrelage.
1. Pour séparer les éléments de carrelage assemblés, commencer sur la limite gauche de la rangée.

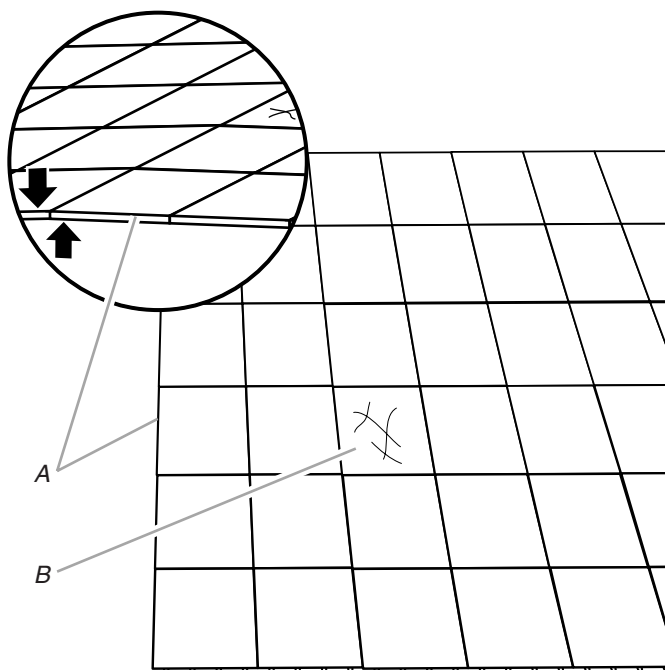

A. Rive périmétrique
B. Élément endommagé

2. Soulever au centre de chaque élément de carrelage et tirer vers le haut sur la droite tout en poussant vers le bas sur la gauche. Ceci permet de désassembler les connecteurs. Séparer les éléments de carrelage de la rangée jusqu'au-delà de l'élément endommagé.

REMARQUE : Veiller à respecter la même orientation pour les connecteurs mâles/femelles lors de l'installation des éléments de carrelage de remplacement.

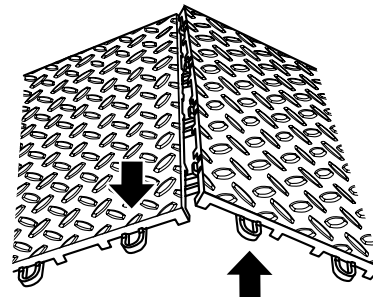

DÉPANNAGE

Taches sur le revêtement de sol

- **Quel type de taches est-il possible d'éliminer?** Le revêtement de sol résiste à la formation de taches par de nombreux produits communément utilisés dans un garage. Cependant certains produits (fluide de freinage, produits pigmentés et noir de carbone des pneus, etc.) peuvent au cours du temps former des taches indélébiles.
- **Quels produits utiliser pour l'élimination de taches?** Pour minimiser le risque de formation de taches indélébiles, éponger et essuyer la surface du revêtement de sol après tout renversement de liquide ou autre produit. Si un lavage avec eau et savon doux ne suffit pas pour éliminer les taches, utiliser un produit dégraissant compatible avec les matériaux en polypropylène.

REMARQUE : L'utilisation d'un produit dégraissant non compatible avec les matériaux en polypropylène endommagera le revêtement de l'élément de carrelage.

Formation d'ondulations près des murs et plinthes

- **Le revêtement de sol forme-t-il des ondulations près des murs et plinthes?** Le matériau du revêtement de sol subit des effets de dilatation/contraction sous l'action des variations de température saisonnières. Si l'installation est exécutée par un jour de température basse, laisser un espace de 1/2" (1,25 cm) entre le revêtement de sol et chaque mur ou plinthe pour permettre une dilatation sans déformation durant les périodes de température plus élevée.
- **Que peut-on faire en présence d'ondulations, lorsqu'il n'y a pas d'espace libre?** Il peut être nécessaire d'enlever les éléments de carrelage adjacents au mur ou adjacents aux obstructions, et d'entailler les éléments de carrelage pour ménager un espace libre approprié.

GARANTIE DU REVÊTEMENT DE SOL AVEC ÉLÉMENTS DE CARRELAGE GLADIATOR® GARAGEWORKS PAR WHIRLPOOL CORPORATION

GARANTIE LIMITÉE DE DIX ANS

Pendant dix ans à compter de la date d'achat, lorsque cet appareil est installé, utilisé et entretenu conformément aux instructions jointes à ou fournies avec le produit, Gladiator® GarageWorks remplacera les pièces ou le produit défectueux pour corriger les vices de matériaux ou de fabrication.

Gladiator® GarageWorks ne paiera pas pour :

1. Les appels de service pour rectifier l'installation de tout produit Gladiator® GarageWorks ou pour expliquer comment l'utiliser ou l'installer.
2. Les dommages causés par une manipulation ou une expédition des produits incorrecte, ou les produits endommagés par accident, abus, mésusage, incendie, inondation, installation incorrecte, actes de Dieu, négligence, corrosion, modification ou mauvaise manipulation.
3. Les frais d'expédition ou de transport pour livrer des produits de rechange ou retourner des produits défectueux.
4. Les réparations ou le remplacement lorsque le produit est utilisé autrement que dans une utilisation normale, unifamiliale, comme dans un environnement commercial, ou manipulé d'une façon non conforme aux instructions d'installation fournies avec le produit.
5. Les défauts d'apparence, notamment les taches ou décolorations, n'affectant pas la fonctionnalité ou la résistance structurale du produit.
6. Le produit de rechange pour les produits Gladiator® GarageWorks qui sont utilisés en dehors des États-Unis ou du Canada.
7. Au Canada, les frais de déplacement ou de transport pour les clients qui habitent dans des régions éloignées.
8. Tous les frais de main-d'œuvre encourus au cours de la période de garantie limitée.
9. Les détériorations de la surface imputables à une interaction chimique.
10. Les dommages provoqués par la fixation permanente par adhésif du matériau sur la surface du plancher existant du garage.
11. Les dommages imputables au fait que lors de l'installation, la surface texturée du revêtement de sol en rouleau n'a pas été orientée vers le haut.
12. Les dommages imputables à une utilisation impropre, ceci incluant sans limitation, les brûlures, coupures, éraflures, frottements, perforations et indentations.
13. Les dommages imputables à la moisissure, au mildiou, aux champignons ou aux bactéries.
14. Les dommages imputables à l'exposition prolongée au rayonnement solaire direct.
15. Les dommages imputables à un excès d'humidité, alcalinité ou pression hydrostatique provenant du substrat du plancher.

CLAUSE D'EXONÉRATION DE RESPONSABILITÉ AU TITRE DES GARANTIES IMPLICITES; LIMITATION DES RECOURS

LES GARANTIES IMPLICITES, Y COMPRIS LES GARANTIES PROLONGÉES APPLICABLES DE QUALITÉ MARCHANDE ET D'APTITUDE À UN USAGE PARTICULIER, SONT EXCLUES DE LA PRÉSENTE GARANTIE, ET CE DANS LES LIMITES AUTORISÉES PAR LA LOI. TOUTE GARANTIE IMPLICITE POUVANT ÊTRE IMPOSÉE PAR LA LOI EST LIMITÉE À UN AN, OU À LA PLUS COURTE PÉRIODE AUTORISÉE PAR LA LOI. CERTAINES JURIDICTIONS NE PERMETTENT PAS LA LIMITATION DE LA DURÉE DE VALIDITÉ DES GARANTIES IMPLICITES DE QUALITÉ MARCHANDE OU D'APTITUDE À UN USAGE PARTICULIER; PAR CONSÉQUENT LES LIMITATIONS OU EXCLUSIONS STIPULÉES DANS LES PRÉSENTES PEUVENT NE PAS VOUS ÊTRE APPLICABLES. CETTE GARANTIE VOUS CONFÈRE DES DROITS JURIDIQUES SPÉCIFIQUES ET VOUS POUVEZ ÉGALEMENT JOUIR D'AUTRES DROITS QUI PEUVENT VARIER D'UN ÉTAT À L'AUTRE OU D'UNE PROVINCE À L'AUTRE.

À l'extérieur du Canada et des 50 États des États-Unis, cette garantie ne s'applique pas. Contacter votre marchand Gladiator® GarageWorks autorisé pour déterminer si une autre garantie s'applique.

Si vous avez besoin de service, appelez le Centre pour l'expérience de la clientèle de Gladiator® GarageWorks au **1-866-342-4089** (sans frais), de n'importe où aux É.-U. Au Canada, contactez votre compagnie de service désignée par Whirlpool Canada LP ou composez le **1-800-807-6777**.

Aux États-Unis, Gladiator® GarageWorks correspond à Whirlpool Corporation, Benton Harbor, Michigan 49022. Au Canada, Gladiator® GarageWorks correspond à Whirlpool Canada LP, Mississauga, ON L5N 3A7. 8/05

Conserver votre reçu de vente pour référence ultérieure. Pour le service sous garantie, vous devez présenter un document prouvant la date d'achat ou d'installation.

Inscrire le code dateur trouvé sur le revers du revêtement de sol pour vous aider à obtenir assistance ou service en cas de besoin.

Nom du marchand _____

Adresse _____

Numéro de téléphone _____

Code dateur _____

Date d'achat _____

2254066

© 2005 Whirlpool Corporation.
All rights reserved.
Tous droits réservés.

© Registered Trademark/TM Trademark of Whirlpool, U.S.A., Whirlpool Canada LP Licensee in Canada
© Marque déposée/TM Marque de commerce de Whirlpool, U.S.A., emploi licencié par Whirlpool Canada LP au Canada

10/05
Printed in U.S.A.
Imprimé aux É.-U.