



MANUEL DE L'UTILISATEUR

BARRE DE SON

WI-FI

Veillez lire attentivement ce manuel avant d'utiliser votre appareil et conservez-le pour référence ultérieure.

Modèle

SP11RA (SP11RA, SPP8M-W, SPP11M-SL, SPP11M-SR)

Guide rapide de la barre de son

Installation et utilisation de l'appareil

1 Connectez la barre de son à votre téléviseur à l'aide d'un câble optique ou d'un câble HDMI.

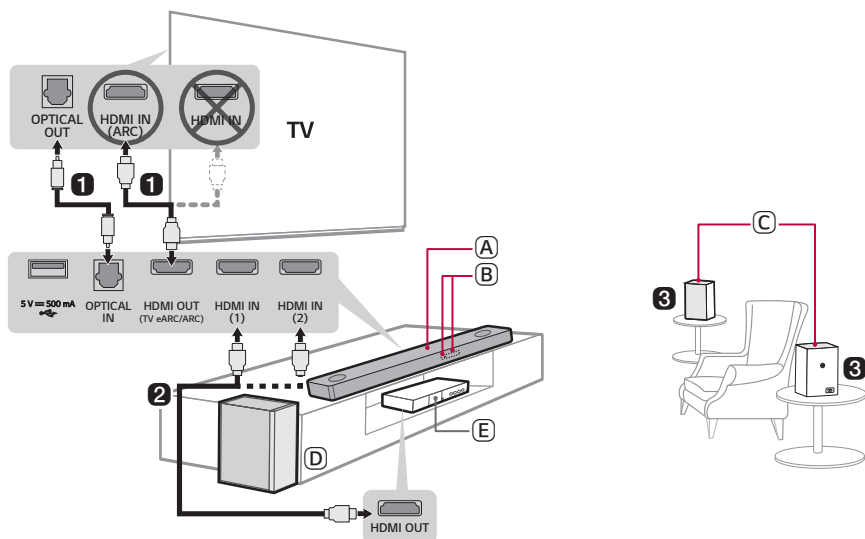

- (A) Barre de son
- (B) Récepteur de télécommande / Affichage de l'état
- (C) Haut-parleurs arrière sans fil
- (D) Caisson de basses sans fil - Installez-le près de la barre de son.
- (E) Périphérique externe - (lecteur Blu-ray, console de jeu, etc.)

- 2 Si vous utilisez un appareil externe (p. ex. lecteur Blu-ray, console de jeu), connectez-le à la barre de son à l'aide d'un câble HDMI.
- 3 Connectez l'alimentation dans l'ordre suivant : caisson de basses sans fil → haut-parleurs arrière sans fil → barre de son. Mettez ensuite la barre de son sous tension. Lorsque la connexion est automatiquement établie avec la barre de son, les LED sur le subwoofer sans fil et les haut-parleurs arrière sans fil s'allument en vert. (→ Voir « Connexion de l'appareil » à la page 6.)





4 Utilisation de l'appareil avec votre téléviseur (→ Voir « Connexion au téléviseur » à la page 29.)

- 1 Appuyez sur le bouton **Fonction**  plusieurs fois jusqu'à ce que « **OPT/HDMI ARC** » apparaisse sur l'affichage d'état.
- 2 Dans les paramètres de votre téléviseur, réglez le haut-parleur de sortie sur [HDMI ARC], [Optique] ou [Haut-parleur externe].
- 3 Lorsque le téléviseur est correctement connecté à l'appareil, « **OPT** », « **ARC** », ou « **E-ARC** » apparaîtra sur l'affichage d'état avec un son.

5 Connexion de l'appareil à votre téléphone intelligent par Wi-Fi (→ Voir « Connexion avec un téléphone intelligent par Wi-Fi » à la page 15.)



- 1 Connectez votre téléphone intelligent au Wi-Fi.
- 2 Installez l'**application LG Sound Bar** à partir de Google Play ou de l'App Store.
- 3 Exécutez l'**application LG Sound Bar** et suivez les instructions.
- 4 L'appareil sera connecté à votre téléphone intelligent, et vous pourrez le commander à l'aide de l'**application LG Sound Bar**.

6 Connexion de l'appareil à votre téléphone intelligent par Bluetooth (→ Voir « Connexion par Bluetooth » à la page 37.)

- 1 Touchez le bouton **Paramètres**  sur votre téléphone intelligent et sélectionnez  **Bluetooth**. Activez la fonction **Bluetooth**. ( **Inactif** >  **Actif**)
- 2 Appuyez sur le bouton **Jumeler Bluetooth** . Au bout d'un moment, « **BT READY** » apparaît sur l'affichage d'état.
- 3 Trouvez et touchez « **LG_Speaker_SP11RA_XXXX** » ou le nom que vous avez enregistré dans l'application Google Home.
- 4 Lorsque l'appareil est connecté à votre téléphone intelligent par **Bluetooth**, vous pouvez voir l'affichage d'état changer de « **PAIRED** » → « **Nom du périphérique connecté par Bluetooth** » → « **BT** ».

Connexion manuelle de la barre de son au caisson de basses sans fil ou aux haut-parleurs arrière sans fil (→ Voir « Connexion manuelle du caisson de basses sans fil et des haut-parleurs arrière sans fil » à la page 8.)

Si l'indicateur DEL au dos du caisson de basses sans fil ou des haut-parleurs arrière sans fil est rouge, cela signifie que la barre de son n'est pas connectée aux haut-parleurs. Si c'est le cas, connectez-les dans l'ordre suivant.

- ① Appuyez sur le bouton **Alimentation**  de la barre de son pour la désactiver.
- ② Appuyez sur le bouton **PAIRING (Pairing)** au dos du caisson de basses sans fil ou des haut-parleurs arrière sans fil déconnectés. Vérifiez si chaque indicateur DEL clignote en vert.
 - Si l'indicateur DEL au dos du caisson de basses sans fil ou des haut-parleurs arrière sans fil est toujours rouge, appuyez de nouveau et maintenez enfoncé le bouton au dos du caisson de basses ou des haut-parleurs arrière sans fil.
- ③ Appuyez sur le bouton **Alimentation**  de la barre de son pour l'activer.
- ④ Lorsque la connexion est établie, l'indicateur DEL au dos du caisson de basses sans fil ou des haut-parleurs arrière sans fil s'allume en vert.

Guide rapide de la barre de son

- 2 Installation et utilisation de l'appareil

Installation

- 6 Connexion de l'appareil
- 15 Connexion avec un téléphone intelligent par Wi-Fi
- 18 Réinitialisation de l'appareil

Exploration de l'appareil

- 19 Avant
- 21 Arrière
- 22 Exploration de la télécommande

Connexion au téléviseur

- 29 Connexion avec un câble optique
- 31 Connexion à l'aide d'un câble HDMI
- 33 Connexion par Bluetooth

Connexion à un périphérique externe

- 34 Connexion à l'aide d'un câble HDMI
- 36 Connexion avec un câble optique

Utilisation du produit comme système audio

- 37 Connexion par Bluetooth
- 40 Connexion d'un périphérique de stockage USB
- 42 Utilisation de l'application « LG Sound Bar »
- 43 Compatible avec Google Assistant
- 44 Fonctionne avec Apple AirPlay
- 45 Connexion à Spotify
- 46 Fonctionne avec Alexa

Montage de l'appareil sur un mur

- 50 Montage de l'appareil sur un mur
- 52 Montage des haut-parleurs arrière sans fil sur un mur

Mesures de sécurité

- 53 Sécurité et réglementation

Avant de signaler un dysfonctionnement de l'appareil

- 56 Dépannage

Annexe

- 60 Caractéristiques techniques
- 62 Marques déposées et licences
- 63 Ce que vous devez savoir sur les services réseau
- 63 Informations sur les logiciels libres
- 64 Manipulation de l'appareil

Installation

Connexion de l'appareil

Vous pouvez profiter d'un son plus riche en connectant la barre de son au caisson de basses sans fil et aux haut-parleurs arrière sans fil.

Connexion automatique du caisson de basses sans fil et des haut-parleurs arrière sans fil

Une fois que l'installation est terminée, le caisson de basses sans fil et les haut-parleurs arrière sans fil seront automatiquement connectés à la barre de son. Connectez la barre de son au caisson de basses sans fil et aux haut-parleurs arrière sans fil dans l'ordre suivant.

- 1 Connectez les cordons d'alimentation sur le caisson de basses sans fil et les haut-parleurs arrière sans fil.
- 2 Connectez sur une prise les cordons d'alimentation connectés au caisson de basses sans fil et aux haut-parleurs arrière sans fil.
- 3 Connectez le cordon d'alimentation de la barre de son dans une prise.

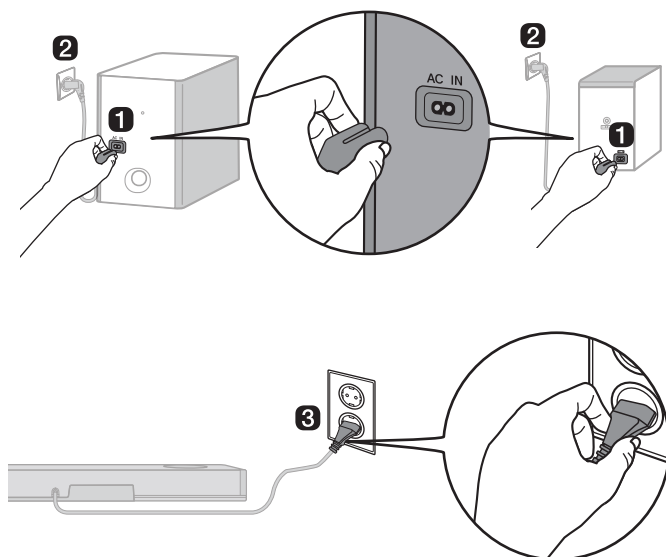

- 4 Lorsque la connexion est automatiquement établie, les DEL au dos du caisson de basses sans fil et des haut-parleurs arrière sans fil s'allument en vert.

Vérification de la connexion avec les DEL au dos du caisson de basses sans fil et des haut-parleurs arrière sans fil

Vous pouvez vérifier l'état de la connexion en regardant les DEL au dos du caisson de basses sans fil et des haut-parleurs arrière sans fil.

Couleur de la DEL	État
Vert clignotant	Connexion en cours
Vert	Connecté avec succès
Rouge	Mauvaise connexion, ou bien le caisson de basses ou les haut-parleurs arrière sans fil sont en mode veille
Éteint	Le cordon d'alimentation n'est pas branché

Connexion manuelle du caisson de basses sans fil et des haut-parleurs arrière sans fil

Si vous voyez une DEL rouge au dos du caisson de basses sans fil ou des haut-parleurs arrière sans fil, cela signifie que la barre de son n'est pas connectée au caisson de basses ou aux haut-parleurs arrière sans fil. Si c'est le cas, connectez-les dans l'ordre suivant.

- 1 Appuyez sur le bouton **Alimentation** (🔌) de la barre de son pour la désactiver.
- 2 Appuyez sur le bouton **PAIRING (Pairing)** au dos du caisson de basses sans fil ou des haut-parleurs arrière sans fil. Vérifier si la DEL au dos du caisson de basses ou des haut-parleurs arrière sans fil clignote en vert. Si vous voyez toujours une DEL rouge sur le caisson de basses sans fil ou les haut-parleurs arrière sans fil, appuyez de nouveau sans relâcher sur le bouton au dos du caisson de basses ou des haut-parleurs arrière sans fil.

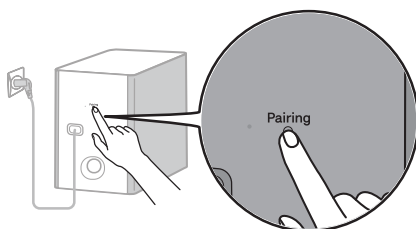

Connexion manuelle du caisson de basses sans fil

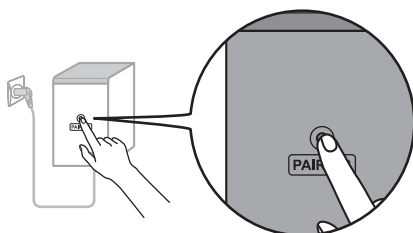

Connexion manuelle des haut-parleurs arrière sans fil

- 3 Appuyez sur le bouton **Alimentation** (🔌) de la barre de son pour l'activer.
- 4 Lorsque la connexion est établie, la DEL s'allume en vert au dos du caisson de basses sans fil ou des haut-parleurs arrière sans fil.

✓ **Remarques**

- Installez la barre de son le plus près possible du caisson de basses sans fil. Plus la distance entre la barre de son et le caisson de basses sans fil est proche, meilleure est la qualité du son.
- Assurez-vous qu'il n'y a pas d'obstacles entre la barre de son et le caisson de basses sans fil.
- Tenir les haut-parleurs arrière à au moins 30 cm (11,8 pouces) d'un téléviseur ou d'un moniteur.
- Pour éviter les interférences sans fil, maintenez une distance d'au moins 1 m (3,3 pi) entre la barre de son, ou le caisson de basses sans fil, les haut-parleurs arrière sans fil et tout périphérique qui génère de fortes ondes électromagnétiques (p. ex. les routeurs sans fil, les fours à micro-ondes, etc.).

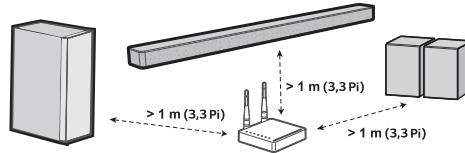

Configuration du son ambiophonique

La fonction de son ambiophonique vous permet d'entendre un son 3D immersif produit par plusieurs canaux audio à partir des haut-parleurs, indépendamment des canaux de l'enregistrement original.

Par exemple, si vous écoutez de la musique enregistrée dans des canaux 2.0 avec des effets sonores standards alors que les haut-parleurs arrière sans fil sont connectés, vous pouvez entendre la différence suivante.

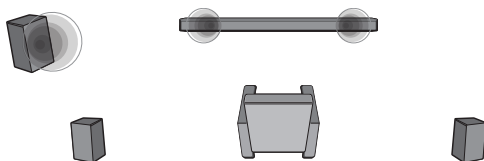

Lorsque le son ambiophonique est désactivé

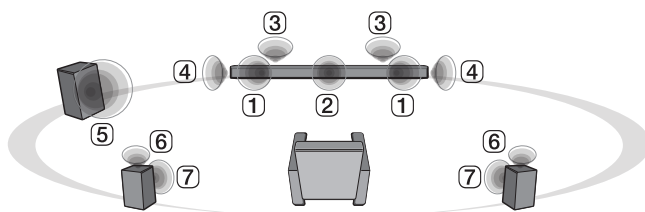

Lorsque le son ambiophonique est activé

- ✓ **Remarque** • Les haut-parleurs sont placés comme suit.

①	Haut-parleurs avant
②	Haut-parleur central
③	Haut-parleurs supérieurs
④	Haut-parleurs latéraux
⑤	Caisson de basses
⑥	Haut-parleurs supérieurs arrière
⑦	Haut-parleurs arrière

Son ambiophonique Marche/Arrêt

- 1 Appuyez sur le bouton **Paramètres** . L'appareil passe en mode paramétrage et vous pouvez voir « **OFF-AUTO POWER** » ou « **ON-AUTO POWER** ».

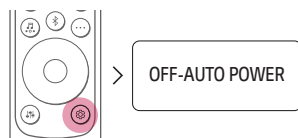



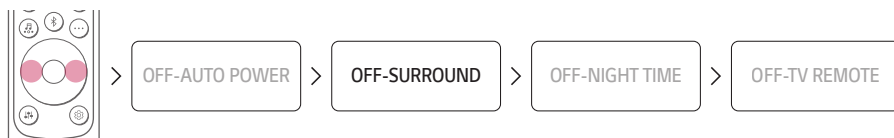



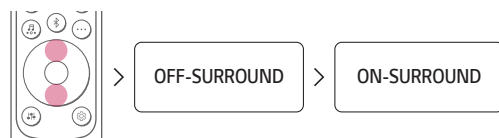



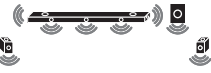

- 2 Pendant que « **OFF-AUTO POWER** » ou « **ON-AUTO POWER** » défile sur l'écran d'état, appuyez sur le bouton **Gauche/Droit** pour sélectionner le paramétrage du son ambiophonique. Vous pouvez voir l'état du son ambiophonique, « **OFF-SURROUND** » ou « **ON-SURROUND** ».



- 3 Pendant que « **OFF-SURROUND** » ou « **ON-SURROUND** » défile sur l'écran d'état, appuyez sur le bouton **Haut/Bas** pour activer ou désactiver le son ambiophonique.

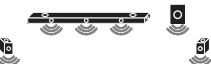

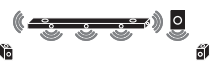
Son du haut-parleur basé sur les canaux d'entrée

Effets sonores	Entrée		Sortie	
			Haut-parleurs arrière non connectés	Haut-parleurs arrière connectés
AI SOUND PRO Son personnalisé avec intelligence artificielle	Canaux 2.0			
	Canaux 5.1	DTS		
		Autre		
Canaux 7.1 ou plus				
STANDARD Vous pouvez profiter d'un son optimisé.	Canaux 2.0			
	Canaux 5.1	DTS		
		Autre		
Canaux 7.1 ou plus				
MUSIC Effet sonore enrichi avec la technologie MERIDIAN	Canaux 2.0			
	Canaux 5.1	DTS		
		Autre		
Canaux 7.1 ou plus				

Effets sonores	Entrée		Sortie	
			Haut-parleurs arrière non connectés	Haut-parleurs arrière connectés
CINEMA Son 3D cinématographique	Canaux 2.0			
	Canaux 5.1			
	Canaux 7.1 ou plus			
CLEAR VOICE Voix claire, amélioration de la qualité du son de la voix	Canaux 5.1	DTS		
		Autre		
	Canaux 7.1 ou plus			
SPORTS Son réaliste comme dans un stade	Canaux 2.0			
	Canaux 5.1	DTS		
		Autre		
Canaux 7.1 ou plus				
GAME Son optimisé pour le jeu	Canaux 2.0			
	Canaux 5.1	DTS		
		Autre		
Canaux 7.1 ou plus				

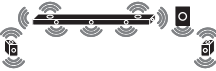
Effets sonores	Entrée	Sortie	
		Haut-parleurs arrière non connectés	Haut-parleurs arrière connectés
BASS BLAST (BASS BLAST+) Son avec basse renforcée	Canaux 2.0		
	Canaux 5.1		
	Canaux 7.1 ou plus		

Connexion avec un téléphone intelligent par Wi-Fi

L'**application LG Sound Bar** permet de connecter l'appareil au réseau et de le contrôler.

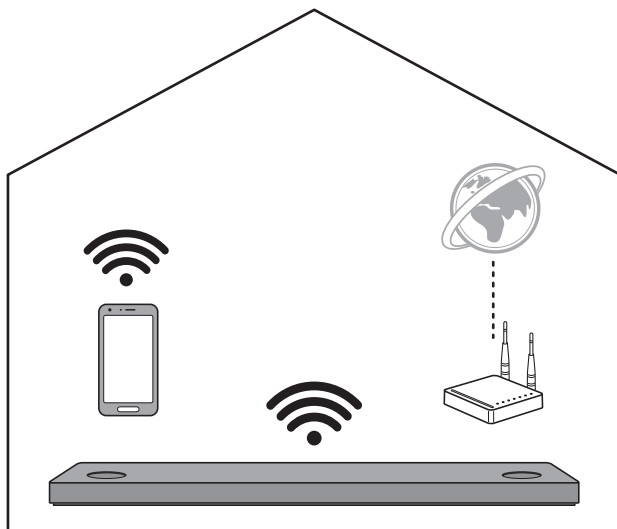

Veillez d'abord vérifier ce qui suit.

- Avez-vous un routeur sans fil?
 - Pour connecter votre téléphone intelligent et l'appareil par Wi-Fi, vous devez disposer d'un routeur sans fil.
 - Assurez-vous qu'ils sont tous deux connectés au même réseau Wi-Fi.
- Est-ce que la fonction **Bluetooth** est activée sur votre téléphone intelligent?
 - Activez la fonction **Bluetooth** sur votre téléphone intelligent.
 - Si la fonction **Bluetooth** activée, vous pouvez facilement vous connecter au Wi-Fi. Si la fonction **Bluetooth** est désactivée, l'appareil peut ne pas être enregistré dans l'**application LG Sound Bar**.
- L'**application LG Sound Bar** est offerte dans les versions répertoriées ci-dessous.
 - Android^{MC} OS : Version 5.0 (ou ultérieure)
 - SE iOS : Version 10 (ou ultérieure)

Installation de l'application

Installez l'**application LG Sound Bar** sur votre téléphone intelligent. Pour installer l'**application LG Sound Bar**, vous pouvez scanner le code QR avec une application de scan de code QR ou bien la télécharger depuis Google Play ou l'App Store.

Télécharger avec un code QR

- 1 Scannez le code QR ci-dessous avec une application de scannage de code QR.
- 2 Vous serez dirigé vers une page où vous pouvez télécharger l'**application LG Sound Bar**. Touchez l'application pour l'installer.



(SE téléphone Android)



(SE iPhone)

Télécharger depuis Google Play ou l'App Store

Accédez à **Google Play** ou à l'**App Store** sur votre téléphone intelligent et recherchez l'**application LG Sound Bar** pour l'installer.



Téléphone Android^{MC}



iPhone

-
- ✓ **Remarques**
- Les éléments du menu Paramètres peuvent varier en fonction du fabricant du téléphone intelligent et du système d'exploitation (SE).
 - Google, Android, Google Play, Google Home et Chromecast built-in sont des marques déposées de Google LLC.

Connexion avec un téléphone intelligent par l'application LG Sound Bar

Vous devez connecter l'appareil à un téléphone intelligent par Wi-Fi sur l'**application LG Sound Bar** pour utiliser les services du réseau.

La méthode d'installation de l'application diffère selon le téléphone intelligent.

- 1 Trouvez et touchez l'**application LG Sound Bar** installée sur votre téléphone intelligent.
- 2 Suivez les instructions de l'**application LG Sound Bar**. Vous devrez accepter les conditions d'utilisation, l'écran du guide Chromecast et les paramètres d'autorisation de localisation. Activez Wi-Fi et **Bluetooth**.
- 3 Sélectionnez l'appareil à connecter. Cet appareil sera libellé « LG_Speaker_SP11RA_XXXX ».

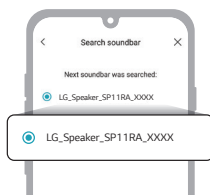

- 4 Sélectionnez un réseau Wi-Fi et saisissez le mot de passe.

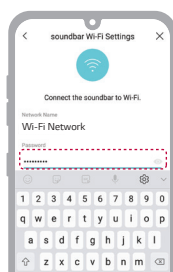

- 5 Après avoir terminé la connexion de l'appareil dans l'**application LG Sound Bar**, « **CONNECTÉ** » s'affiche sur l'écran d'état de l'appareil.

- ✓ **Remarques**
- Vous pouvez enregistrer l'appareil dans l'application Google Home. Pour plus d'informations, visitez <http://www.google.com/cast/setup/>.
 - Vous pouvez créer un groupe de haut-parleurs avec l'application Google Home et ajouter jusqu'à 4 appareils en tant que groupe de haut-parleurs. L'ajout d'un trop grand nombre d'appareils peut devenir gênant lorsque vous écoutez de la musique.
 - Si vous souhaitez vérifier ou modifier le pseudonyme de l'accueil ou le nom de l'appareil enregistrés, connectez-vous à l'application Google Home et touchez le bouton **Paramètres** de l'appareil.
 - Vous ne pouvez pas configurer ou contrôler l'appareil avec l'application **LG ThinQ**.

Réinitialisation de l'appareil

Réinitialisez l'appareil s'il est bloqué et ne fonctionne pas, ou si la connexion au réseau est instable. Si le réseau Wi-Fi a été modifié, vous devrez réinitialiser l'appareil et le connecter à nouveau à votre téléphone intelligent.

Comment le réinitialiser

- 1 Appuyez sans relâcher le bouton **Wi-Fi**  sur le dessus de l'appareil jusqu'à ce que vous entendiez un signal sonore.
 - 2 « **RESET** » apparaît sur l'écran d'état, et tous les paramètres du réseau sans fil sur l'appareil seront effacés.
-
- ✓ **Remarque** • Une fois que l'appareil est réinitialisé, vous devrez également le reconnecter au téléphone intelligent par Wi-Fi dans l'**application LG Sound Bar**.

Pour couper la connexion au réseau sans fil ou déconnecter le périphérique sans fil

Appuyez et maintenez le bouton **Alimentation**  pendant 3 secondes ou plus pour éteindre l'appareil.

Exploration de l'appareil

Avant

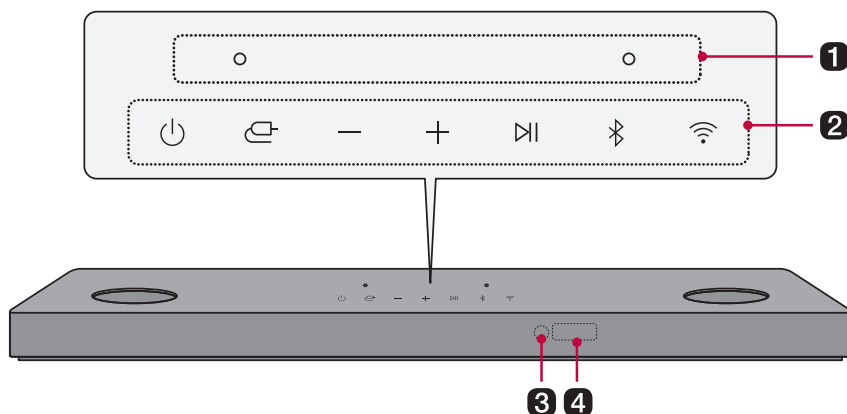

1 Microphone intégré

Cette fonction utilise l'intelligence artificielle (AI) pour l'étalonnage de la pièce dans l'**application LG Sound Bar**.

2 Alimentation

Cela active/désactive l'appareil.

- Si vous appuyez sans relâcher sur le bouton **Alimentation**  pendant plus de 3 secondes, le Wi-Fi se déconnecte et l'appareil n'émet plus aucun son. Appuyez rapidement sur le bouton **Alimentation**  pour maintenir la connexion Wi-Fi en vue d'une utilisation future.

Fonction

Appuyez plusieurs fois sur le bouton pour sélectionner la fonction ou le mode d'entrée souhaité.

Écran d'état	Description
WI-FI	Connecte l'appareil par Wi-Fi
BT	Connecte l'appareil par Bluetooth
OPT/HDMI ARC.	Connecte l'appareil à un téléviseur qui prend en charge un câble optique, ARC, E-ARC ou LG Sound Sync
HDMI1	Connecte l'appareil à un port d'entrée HDMI IN (1)
HDMI2	Connecte l'appareil à un port d'entrée HDMI IN (2)
USB	Connecte l'appareil à un dispositif de stockage USB

Volume

Ajuste le volume du haut-parleur avec les niveaux 0 à 40.

Lecture/Pause

Permet de faire une pause ou de jouer de la musique.

Jumeler Bluetooth

Ceci vous permet de jumeler votre périphérique **Bluetooth** comme un téléphone intelligent à cet appareil pendant trois minutes. (→ Voir « Connexion par Bluetooth » à la page 37.)

Wi-Fi

Il va directement à la fonction Wi-Fi.

3 Récepteur de la télécommande

Reçoit les signaux sans fil de la télécommande.

4 Écran d'état

Les options comme le mode d'entrée et le volume sont affichées par texte.

- S'il n'y a pas d'entrée active pendant 15 secondes, l'écran d'état s'assombrit automatiquement. Lorsque vous appuyez sur le bouton, l'écran d'état se rallume.
-

✓ Remarque

- Pour réduire la consommation d'énergie, l'appareil s'éteint automatiquement après 15 minutes sans signal d'entrée provenant d'un dispositif externe.

Arrière

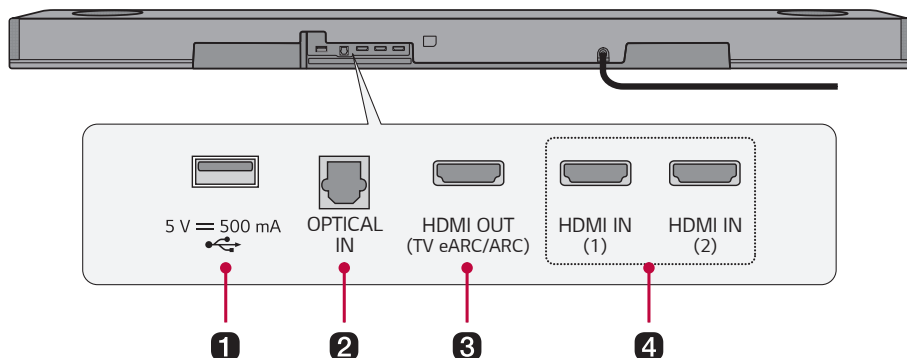

1 Port USB

Connectez un périphérique de stockage USB pour jouer de la musique avec l'appareil.

2 OPTICAL IN

Connectez un câble optique pour relier le téléviseur à l'appareil.

3 HDMI OUT (TV eARC/ARC)

Connectez un câble HDMI pour relier le téléviseur à l'appareil.

4 HDMI IN (1)/HDMI IN (2)

Connectez un câble HDMI pour relier un périphérique externe sur l'appareil.

Exploration de la télécommande

Vous pouvez utiliser la télécommande pour contrôler toutes les fonctions de l'appareil, de la mise sous/hors tension à l'activation du son cinématique.

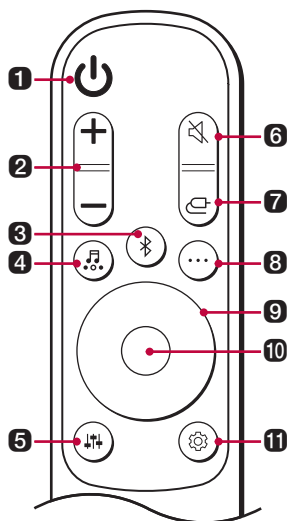

Remplacement des piles

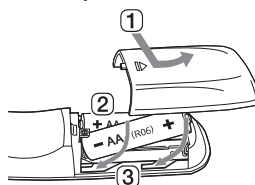

Utilisez des piles AA 1,5 V. Remplacez les deux piles en les insérant dans la télécommande conformément aux instructions indiquées.

- 1 Ouvrez le couvercle des piles au dos de la télécommande.
- 2 Insérez les piles avec les extrémités + et - correspondant aux marques.
- 3 Fermez le couvercle des piles.

Il y a un risque d'incendie ou d'explosion si les piles sont remplacées par un type incorrect.

1 Alimentation	Active / désactive l'appareil.
2 Volume	Règle le volume du son
3 Jumeler Bluetooth	Ceci vous permet de jumeler votre périphérique Bluetooth comme un téléphone intelligent cet appareil pendant trois minutes. (→ Voir « Connexion par Bluetooth » à la page 37.)

4 Effets sonores

Appuyez sur le bouton pour sélectionner le champ sonore souhaité.

Écran d'état	Description
AI SOUND PRO	L'intelligence artificielle sélectionne les paramètres sonores optimaux en fonction de votre contenu.
STANDARD	Vous pouvez profiter d'un son optimisé.
MUSIC	Faites l'expérience de la technologie sonore avancée de MERIDIAN.
CINEMA	Lisez le contenu avec un son 3D similaire à une salle de cinéma.
CLEAR VOICE	Voix claire, amélioration de la qualité du son de la voix
SPORTS	Son réaliste comme dans un stade
GAME	Son optimisé pour le jeu
BASS BLAST (BASS BLAST+)	Les basses sont améliorées.

- Les effets sonores ne peuvent pas être modifiés lorsque Dolby Atmos® ou DTS:X® sont activés. Si vous appuyez sur le bouton **Effets sonores** , le message « **NOT SUPPORTED** » apparaît à l'écran d'état.

5 Réglage du son

Ajuste le niveau sonore du haut-parleur connecté. Appuyez sur le bouton **Réglage du son**  puis sur le bouton **Gauche/Droite** pour sélectionner le haut-parleur souhaité avant d'appuyer sur le bouton **Haut/Bas** pour augmenter ou diminuer le volume sonore.

Écran d'état	Haut-parleur connecté	Plage de réglage
WF	Caisson de basses	-15 - 6
C	Haut-parleur central	-6 - 6
OVC	Haut-parleur supérieur	-6 - 6
S	Haut-parleur latéral	-6 - 6
R	Haut-parleur arrière	-6 - 6
ROV	Haut-parleur supérieur arrière	-6 ~ 6
TRE	Haut-parleur avant (aigus)	-5 - 5
BAS	Haut-parleur avant (basses)	-5 - 5

- Les haut-parleurs arrière doivent être connectés afin de pouvoir régler leur niveau sonore.

6 Sourdine

Coupe le son de l'appareil.

7 Fonction

Appuyez plusieurs fois sur le bouton pour sélectionner le mode ou la fonction d'entrée souhaités.

8 Informations

Pour voir le réseau Wi-Fi connecté ou les informations **Bluetooth**.

Mode ou Fonction d'entrée	Affiché sur l'écran d'état
WI-FI	Nom de l'application connectée
BT	Nom du périphérique Bluetooth connecté
OPT/ARC/E-ARC/HDMI1/HDMI2	Source sonore actuelle
USB	Nom du fichier son actuel

9 Haut/Bas/ Gauche/Droite

Ce bouton est utilisé lorsque vous ajustez les paramètres des fonctions pratiques.

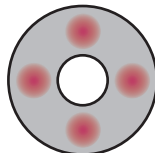

Haut/Bas : Fait défiler les dossiers du périphérique de stockage USB. Vous pouvez appuyer sur le bouton pour sélectionner le dossier souhaité.

Gauche/Droite : Si vous écoutez une chanson précédente, appuyez sur le bouton Gauche. Si vous écoutez une chanson suivante, appuyez sur le bouton Droite.

10 Lecture/Pause

Pour lire ou mettre en pause une chanson, appuyez sur ce bouton.

- Lorsque vous écoutez de la musique sur un périphérique de stockage USB, vous pouvez sélectionner le mode de lecture en appuyant sur le bouton pendant 3 secondes ou plus, puis en appuyant sur **Haut/Bas** pour sélectionner l'option de répétition souhaitée.

Écran d'état	Description
OFF	Lit les fichiers dans l'ordre, puis termine la lecture
ONE	Lit le fichier actuel de façon répétitive
FOLDER	Lit seulement les fichiers du dossier en boucle
ALL	Lit tous les fichiers en boucle
SHUFFLE	Lit un fichier aléatoire jusqu'à ce que tous les fichiers soient lus, puis termine la lecture

11 Paramètres

Permet d'ajuster les paramètres de l'appareil : AUTO POWER, SURROUND, NIGHT TIME, TV REMOTE. Appuyez sur le bouton **Paramètres**  et sélectionnez le réglage à l'aide du bouton **Gauche/Droit** avant d'appuyer sur le bouton **Haut/Bas** pour activer/désactiver le réglage.

- **AUTO POWER** : Lorsque le téléviseur ou un périphérique externe est allumé ou éteint, l'appareil s'allume ou s'éteint automatiquement. Ceci n'est disponible que lorsque l'appareil est connecté au téléviseur au moyen d'un câble optique. (→ Voir « Utilisation d'Auto Power » à la page 27.)
 - **SURROUND** : La fonction de son ambiophonique vous permet d'entendre un son 3D immersif produit par plusieurs canaux audio à partir des haut-parleurs, indépendamment des canaux de l'enregistrement original. (→ Voir « Son ambiophonique Marche/Arrêt » à la page 11.)
 - **NIGHT TIME** : Réduit le volume sonore général, mais augmente le volume des sons doux et délicats. C'est utile pour profiter de la musique ou d'un film tard le soir. (→ Voir « Utilisation de la fonction Nocturne » à la page 28.)
 - **TV REMOTE** : Cette fonction pratique permet de régler le volume de l'appareil avec la télécommande de votre téléviseur. (→ Voir « Contrôle de l'appareil avec la télécommande de votre téléviseur » à la page 26.)
-

Contrôle de l'appareil avec la télécommande de votre téléviseur

Le volume de l'appareil peut être réglé avec la télécommande LG TV ainsi qu'avec d'autres marques.

Fonctions contrôlables par télécommande de téléviseur

Volume, sourdine activée/désactivée

Marques de téléviseurs prises en charge

LG, Panasonic, Philips, Samsung, Sharp Electronics, Sony, Toshiba, Vizio

Activation/Désactivation de cette fonction

- 1 Appuyez sur le bouton **Paramètres** (⊞). L'appareil passe en mode paramétrage et vous pouvez voir « **OFF-AUTO POWER** » ou « **ON-AUTO POWER** ».

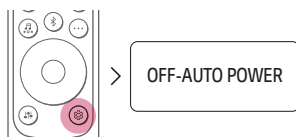

- 2 Pendant que le bouton « **OFF-AUTO POWER** » ou « **ON-AUTO POWER** » défile sur l'écran d'état, appuyez sur le bouton **Gauche/Droit** pour sélectionner le réglage à distance du téléviseur. Vous pouvez voir l'état de la télécommande de téléviseur, « **ON-TV REMOTE** » ou « **OFF-TV REMOTE** ».



- 3 Pendant que « **ON-TV REMOTE** » ou « **OFF-TV REMOTE** » défile dans l'écran d'état, appuyez sur le bouton **Haut/Bas** pour allumer ou éteindre la télécommande du téléviseur.

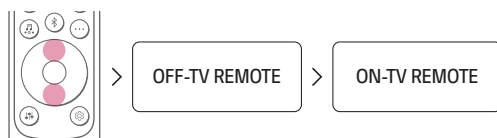

-
- ✓ **Remarques**
- Appuyez sur le bouton **Paramètres** de la télécommande du téléviseur pour vérifier si la sortie audio du téléviseur est réglée sur [Haut-parleur externe].
 - Vous ne pouvez pas contrôler l'appareil avec la télécommande Magic de LG TV.
 - Lorsque les fonctions SIMPLINK ou Sound Sync du téléviseur sont activées, cette fonction peut ne pas fonctionner correctement. Appuyez sur le bouton **Paramètres** de la télécommande du téléviseur pour désactiver cette fonction.
 - Cette fonctionnalité peut ne pas être compatible lorsque l'appareil et le téléviseur sont reliés par un câble HDMI.

Utilisation d'Auto Power

Cette fonction active ou désactive automatiquement l'appareil lorsque le téléviseur ou le périphérique externe est allumé ou éteint.

Lorsque le périphérique connecté est allumé, l'appareil s'allume automatiquement et sélectionne une fonction en fonction du signal d'entrée.

Activation/Désactivation de la fonction Auto Power

- 1 Appuyez sur le bouton **Paramètres** . L'appareil passe en mode paramétrage et vous pouvez voir « **OFF-AUTO POWER** » ou « **ON-AUTO POWER** ».

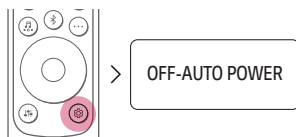

- 2 Pendant que « **OFF-AUTO POWER** » ou « **ON-AUTO POWER** » défile dans l'écran d'état, appuyez sur le bouton **Haut/Bas** pour activer ou désactiver la fonction Auto Power.

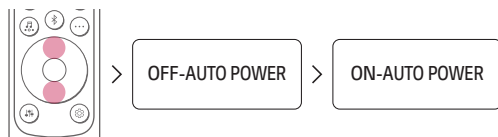

Utilisation de la fonction Nocturne

Réduit le volume sonore général, mais augmente le volume des sons doux et délicats. C'est utile pour profiter de la musique ou d'un film tard le soir.

Activation/Désactivation de la fonction Nocturne

- 1 Appuyez sur le bouton **Paramètres** . L'appareil passe en mode paramétrage et vous pouvez voir « **OFF-AUTO POWER** » ou « **ON-AUTO POWER** ».

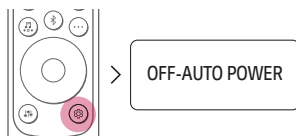

- 2 Pendant que « **OFF-AUTO POWER** » ou « **ON-AUTO POWER** » défile sur l'écran d'état, appuyez sur le bouton **Gauche/Droite** pour sélectionner le paramétrage de la fonction Nocturne. Vous pouvez voir l'état de la fonction Nocturne, « **ON-NIGHT TIME** » ou « **OFF-NIGHT TIME** ».

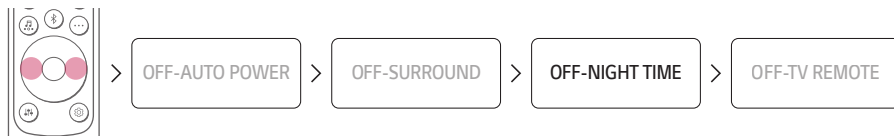

- 3 Pendant que « **ON-NIGHT TIME** » ou « **OFF-NIGHT TIME** » défile sur l'écran d'état, appuyez sur le bouton **Haut/Bas** pour activer/désactiver la fonction Nocturne.



Connexion au téléviseur

Profitez d'un son riche et de haute qualité en connectant l'appareil à un téléviseur ou à un projecteur de faisceau. Il a été conçu pour améliorer le réalisme de votre programmation préférée, comme les émissions dramatiques et sportives.

Connexion avec un câble optique

Transmettez l'audio de votre téléviseur à l'appareil en le connectant au téléviseur par un câble optique. Vous pouvez ajouter divers effets 3D à l'audio original pour remplir la pièce d'un son riche et profond.

Regarder la télévision après la connexion avec un câble optique

- 1 Si la fiche du câble numérique comporte une protection, retirez d'abord les protections des deux extrémités.

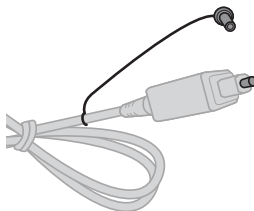

- 2 À l'aide d'un câble optique, connectez la borne **OPTICAL IN** située à l'arrière de l'appareil à la borne **OPTICAL OUT** (sortie numérique optique) sur le téléviseur, comme indiqué sur la figure.

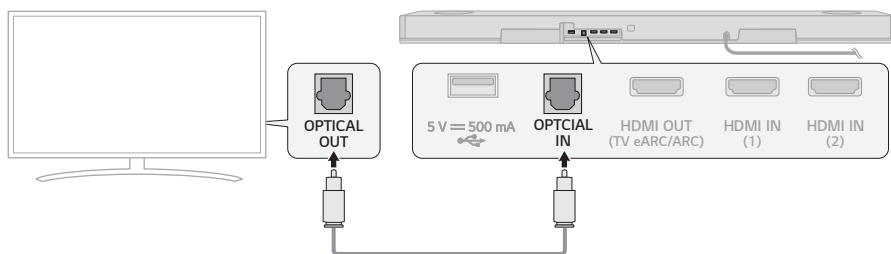

- 3 Appuyez plusieurs fois sur le bouton **Fonction**  jusqu'à ce que « **OPT/HDMI ARC** » apparaisse à l'écran d'état.

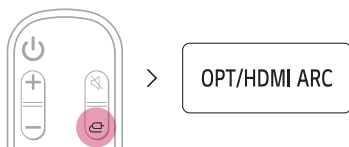

- 4 Appuyez sur le bouton **Paramètres** de la télécommande du téléviseur pour accéder au menu [Haut-parleur] et réglez le haut-parleur de sortie sur [Optique] ou [Haut-parleur externe]. Les paramètres et les éléments du menu peuvent varier selon le fabricant du téléviseur.

- ✓ **Remarque**
- Si le signal d'entrée optique et le signal ARC tentent de se connecter en même temps, le signal ARC sera prioritaire.

Si vous utilisez une LG TV

Vous pouvez régler le volume avec la télécommande LG TV si le téléviseur est connecté à l'appareil avec un câble optique. Vous ne pouvez le faire que sur un téléviseur qui prend en charge la fonction LG TV Sound Sync. Consultez le manuel d'utilisation de votre téléviseur pour voir s'il est pris en charge.

Fonctions contrôlables avec une télécommande LG TV

Volume, sourdine activée/désactivée

- ✓ **Remarques**
- Lorsque le téléviseur est correctement connecté à l'appareil, « **LG OPT** » s'affiche sur l'écran d'état.
 - Lorsque l'appareil est utilisé avec une télécommande LG TV, l'état du volume et de la sourdine défini sur le téléviseur sera automatiquement appliqué à l'appareil.
 - Vous pouvez toujours utiliser la télécommande de l'appareil, même après l'avoir connectée à une LG TV.
 - Pour utiliser LG Sound Sync, vous devrez peut-être modifier le réglage sonore de votre téléviseur. Il peut varier en fonction de la télévision.

Connexion à l'aide d'un câble HDMI

Vous pouvez transmettre l'audio de votre téléviseur à l'appareil en y connectant le téléviseur à l'aide d'un câble HDMI. Ajoutez divers effets 3D à l'audio original pour remplir la pièce d'un son riche et profond.

Regarder la télévision après la connexion avec un câble HDMI

- 1 À l'aide d'un câble HDMI, connectez la borne **HDMI OUT (TV eARC/ARC)** située au dos de l'appareil à la borne **HDMI IN (ARC)** sur le téléviseur, comme indiqué sur la figure.

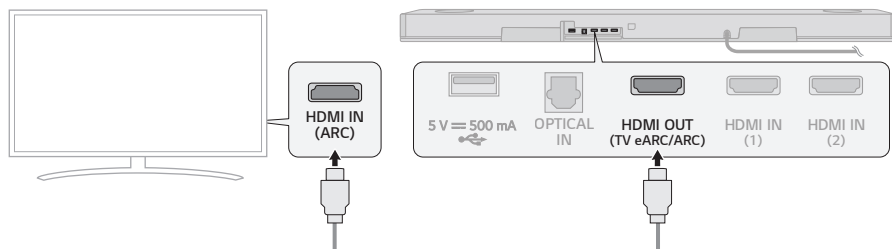

- 2 Appuyez plusieurs fois sur le bouton **Fonction**  jusqu'à ce que « **OPT/HDMI ARC** » apparaisse à l'écran d'état.

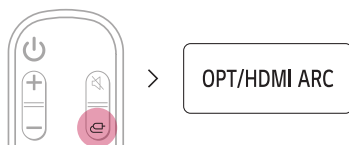

- 3 Appuyez sur le bouton **Paramètres** de la télécommande du téléviseur pour accéder au menu [Haut-parleur] et réglez le haut-parleur de sortie sur [HDMI ARC]. Les paramètres et les éléments du menu peuvent varier selon le fabricant du téléviseur.
- 4 Lorsque le téléviseur est correctement connecté à l'appareil, « **ARC** » ou « **E-ARC** » s'affiche sur l'écran d'état.

- ✓ **Remarques**
- E-ARC prend en charge l'audio de haute qualité comme DTS-HD Master Audio™, DTS:X®, Dolby TrueHD, et Dolby Atmos®.
 - Si vous souhaitez utiliser Dolby Atmos® ou DTS:X®, l'appareil connecté et son contenu doivent prendre en charge Dolby Atmos® ou DTS:X®.
 - Assurez-vous que votre téléviseur prend en charge la fonction eARC avant d'activer cette dernière à partir du menu **Paramètres**. Pour plus d'informations sur l'utilisation de cette fonction, veuillez consulter le manuel d'utilisation de votre téléviseur. Les paramètres peuvent varier en fonction du téléviseur.
 - Utilisez un câble certifié avec le logo HDMI.

SIMPLINK

- SIMPLINK se rapporte à la fonction HDMI-CEC qui permet d'utiliser une seule télécommande de téléviseur pour contrôler facilement un appareil ou un lecteur audio connecté à une LG TV par HDMI.
 - Fonctions contrôlables par une télécommande LG TV compatible avec SIMPLINK : Alimentation active/inactive, contrôle du volume, mise en sourdine active/inactive, etc.
- Pour plus d'informations sur la façon de configurer SIMPLINK, consultez le manuel d'utilisation de votre LG TV.



-
- ✔ **Remarque**
- La fonction SIMPLINK peut ne pas fonctionner correctement en fonction de l'état de l'appareil ou d'autres appareils connectés.
 - Fonctionnalités de HDMI-CEC selon le fabricant du téléviseur : LG SIMPLINK, Sony BRAVIA Sync/Link, Philips EasyLink, Samsung Anynet+, etc.

Connexion par Bluetooth

Bluetooth est une technologie qui relie sans fil des produits électroniques autour de vous.

Connectez l'appareil à un téléviseur par **Bluetooth** et profitez de la haute qualité de l'audio de votre téléviseur.

Regarder la télévision après l'avoir connectée sans fil

- 1 Appuyez sur le bouton **Jumeler Bluetooth** . Après un moment, « **BT READY** » apparaît sur l'écran d'état.

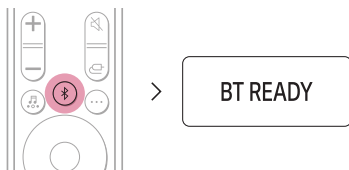

- 2 Appuyez sur le bouton **Paramètres** de la télécommande du téléviseur et accédez au menu [Haut-parleur] pour régler le haut-parleur de sortie sur [**Bluetooth**].
- 3 Trouvez et touchez « LG_Speaker_SP11RA_XXXX » ou le nom que vous avez enregistré dans l'application Google Home.
- 4 Lorsque l'appareil est connecté à votre téléviseur par **Bluetooth**, vous pouvez voir l'écran d'état changer de « **PAIRED** » → « **Nom du téléviseur connecté** » → « **BT** ».



- ✓ **Remarques**
- Affichez ou modifiez le nom de l'appareil dans le menu Paramètres sur le premier écran de l'application Google Home. Si vous avez attribué le surnom « Living Room Cinema » dans l'application Google Home, il s'affichera sur le téléviseur sous « **Living Room Cinema** ».
 - Pour les périphériques **Bluetooth**, les caractères qui ne peuvent pas être affichés (p. ex. Korean Hangul) sont remplacés par « - » sur l'affichage de l'état de l'appareil.
 - Appuyez sur le bouton **Information**  de la télécommande pour vérifier le nom du périphérique **Bluetooth** connecté. Le nom du périphérique **Bluetooth** connecté apparaît sur l'écran d'état.

Connexion à un périphérique externe

Faites l'expérience de films et de jeux plus réalistes en connectant l'appareil à un périphérique comme une console de jeu ou un lecteur Blu-ray.

Connexion à l'aide d'un câble HDMI

Vous pouvez connecter votre téléviseur ou périphérique externe à l'appareil avec un câble HDMI pour un son profond et magnifique.

Connexion d'un périphérique externe par HDMI

- 1 Connectez un périphérique externe comme un lecteur DVD ou Blu-ray. En suivant l'image ci-dessous, connectez la borne **HDMI OUT** du périphérique à la borne **HDMI IN (1)** ou **HDMI IN (2)** située au dos de l'appareil.
- 2 À l'aide d'un câble HDMI, connectez la borne **HDMI OUT (TV eARC/ARC)** située au dos de l'appareil à la borne **HDMI IN (ARC)** sur le téléviseur.

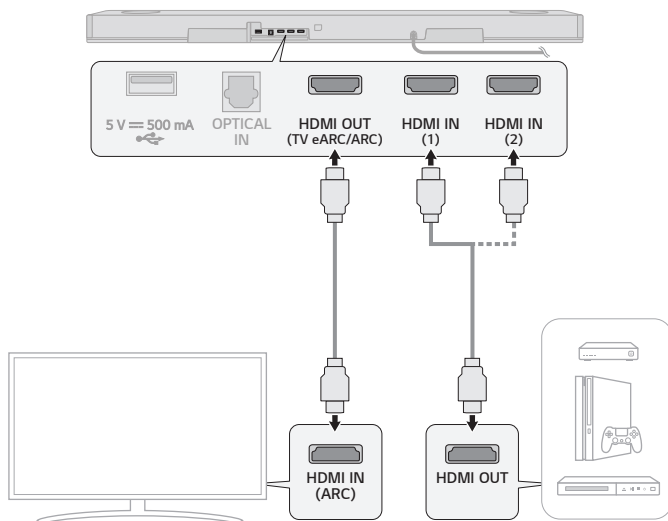

- 3 Appuyez plusieurs fois sur le bouton **Fonction**  jusqu'à ce que « **HDMI1** » ou « **HDMI2** » apparaisse à l'écran d'état.



- 4 Lorsque le périphérique externe est correctement connecté à l'appareil, vous pouvez écouter le son du périphérique. Lors de la lecture de la vidéo avec la technologie Dolby Atmos® ou DTS:X®, soit « **DOLBY ATMOS** », soit « **DTS:X** » apparaît sur l'écran d'état.

- ✓ **Remarques**
- L'audio Dolby Atmos® ou DTS:X® prend en charge les canaux 5.1.2. Lorsque les haut-parleurs arrière sans fil sont connectés, les canaux 7.1.4 sont pris en charge.
 - Veuillez vérifier les paramètres de sortie audio dans le menu Paramètres de votre périphérique externe (p. ex. lecteur de Blu-ray ou téléviseur). La sortie audio doit être réglée sur [Pas d'encodage], [Flux binaire], [Auto] ou [Traversant]. Pour plus d'informations sur la configuration de la sortie, consultez le manuel de l'utilisateur de votre périphérique externe.
 - Utilisez un câble certifié avec le logo HDMI.

Connexion avec un câble optique

Vous pouvez connecter un téléviseur ou un périphérique externe à l'appareil avec un câble optique pour un son profond et magnifique.

Connexion d'un périphérique externe par un câble optique

- 1 À l'aide d'un câble optique, connectez la borne **OPTICAL IN** située à l'arrière de l'appareil à la borne **OPTICAL OUT** de votre périphérique externe (p. ex. téléviseur, lecteur Blu-ray) comme indiqué dans l'image.

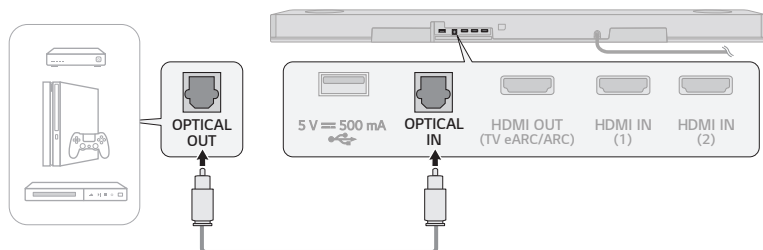

- 2 Appuyez plusieurs fois sur le bouton **Fonction**  jusqu'à ce que « **OPT/HDMI ARC** » apparaisse à l'écran d'état.

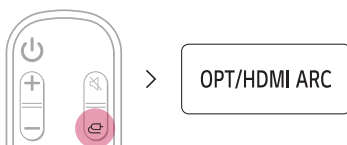

- 3 Lorsque le périphérique externe est correctement connecté à l'appareil, « **OPT** » s'affiche sur l'écran d'état.

Utilisation du produit comme système audio

Connexion par Bluetooth

Vous pouvez lire des fichiers musicaux stockés sur un périphérique **Bluetooth** ou exécuter des applications musicales pour profiter de la musique avec cet appareil.

Veillez d'abord vérifier ce qui suit.

- Les périphériques **Bluetooth** doivent se conformer aux caractéristiques techniques suivantes pour être connectées à l'appareil.
 - Version : 5.0 ou ultérieure
 - Codec : SBC, AAC
- Les étapes de connexion du périphérique à l'appareil peuvent varier selon le type et le modèle du périphérique **Bluetooth**. Pour plus d'informations sur la façon de connecter le périphérique, consultez le manuel de l'utilisateur de votre périphérique externe.

Sélectionnez [**Bluetooth**] dans le menu **Paramètres** de votre téléphone intelligent.

Les éléments du menu Paramètres peuvent varier selon le fabricant et le modèle de votre téléphone intelligent.

1 Allumez l'appareil.

2 Appuyez sur le bouton **Jumeler Bluetooth** . Après un moment, « **BT READY** » apparaît sur l'écran d'état.

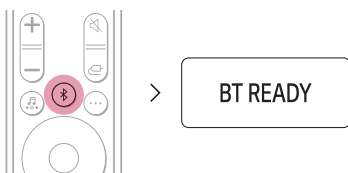

3 Touchez le bouton **Paramètres**  /  sur votre téléphone intelligent et sélectionnez  **Bluetooth**.

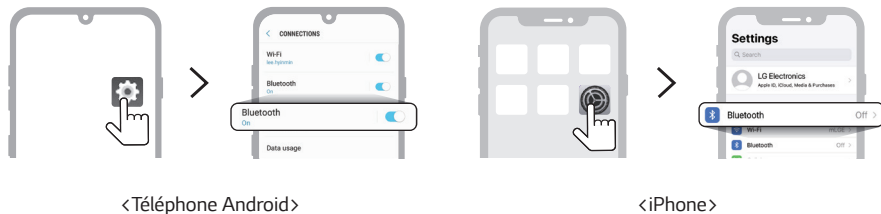

4 Activez la fonction **Bluetooth**.  Inactive >  Active)

- 5 Une liste de périphériques connectables s'affiche sur votre téléphone intelligent. Trouvez et touchez « LG_Speaker_SP11RA_XXXX » ou le nom que vous avez enregistré dans l'application Google Home.



- 6 Lorsque l'appareil est connecté à votre téléphone intelligent par **Bluetooth**, l'écran d'état change de « PAIRED » → « Nom du périphérique connecté via Bluetooth » → « BT ».



- 7 Si vous ne pouvez pas trouver l'appareil « LG_Speaker_SP11RA_XXXX », touchez le bouton **Actualiser**  en haut à droite de l'écran sur le téléphone intelligent Android ou bien désactivez puis réactivez **Bluetooth** sur un iPhone.

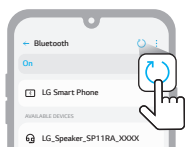

<Téléphone Android>

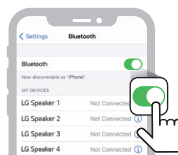

<iPhone>

- 8 Exécutez une application Musique et écoutez de la musique sur le téléphone intelligent.

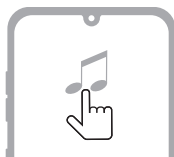

-
- ✔ **Remarques**
- Plus le périphérique **Bluetooth** est proche de l'appareil, meilleure est votre connexion.
 - Si vous appuyez sur le bouton **Jumeler Bluetooth** (🔗) de l'appareil et sélectionnez l'option « **BT** », mais vous ne pouvez pas vous connecter au périphérique **Bluetooth**, l'écran d'état affiche « **BT READY** ». Vérifiez l'état du périphérique **Bluetooth**.
 - Lorsque vous utilisez **Bluetooth**, vous devez régler le volume à un niveau approprié.
 - Dans le nom **Bluetooth** de cet appareil « LG_Speaker_SP11RA_XXXX », « XXXX » se compose de quatre chiffres et lettres générés aléatoirement.

Connexion d'un périphérique de stockage USB

Profitez d'un son de haute qualité en connectant un périphérique de stockage USB, contenant des fichiers musicaux, à l'appareil.

Connexion de l'appareil à un périphérique de stockage USB

- 1 Branchez le périphérique de stockage **USB** sur le port USB au dos de l'appareil.
 - L'appareil ne peut pas lire les périphériques connectés par un concentrateur de périphérique de stockage USB ou un câble de périphérique de stockage USB.
 - L'appareil ne peut pas être connecté à un périphérique de stockage USB, un lecteur MP3 de type USB ou un lecteur de carte qui nécessitent l'installation d'une commande de périphérique séparée.

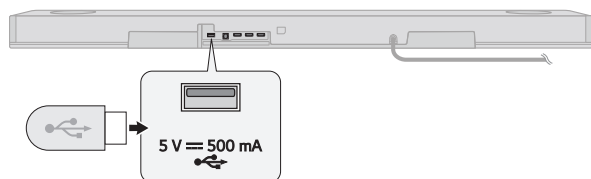

- 2 Appuyez plusieurs fois sur le bouton **Fonction**  jusqu'à ce que « **USB** » apparaisse à l'écran d'état.

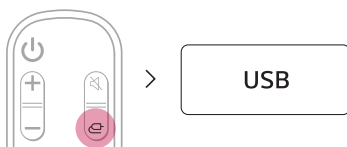

- 3 Lorsque l'appareil est correctement connecté à un périphérique de stockage USB, le nombre de fichiers musicaux dans le périphérique USB apparaît sur l'écran d'état. Appuyez sur le bouton **Lecture/Pause**  de la télécommande pour écouter la musique.

- ✓ **Remarques**
- Il est recommandé d'acheter un changeur de genre USB séparé pour faciliter le branchement et le débranchement des périphériques de stockage USB.
 - Achetez un changeur de genre USB avec un câble d'extension USB 2.0.
 - Les périphériques USB ayant un gros volume de stockage peuvent prendre plusieurs minutes pour parcourir les fichiers.
 - LG Electronics n'assume aucune responsabilité en cas de perte de données. Veuillez toujours sauvegarder les données sur votre périphérique de stockage USB afin de minimiser les dommages causés par une perte de données.
 - Seuls les formats FAT16/FAT32/NTFS sont pris en charge. Le format exFAT n'est pas pris en charge.

Périphériques de stockage USB pris en charge

Lecteur MP3	Lecteur MP3 Flash
Périphérique flash USB	USB 2.0 ou ultérieur

Le présent appareil peut ne pas reconnaître certains périphériques de stockage USB.

Caractéristiques de fichier lisible

Extension de fichier	Fréquence d'échantillonnage :	Débit binaire
MP3	32 kHz à 48 kHz	8 kbps à 320 kbps
AAC	32 kHz à 48 kHz	8 kbps à 320 kbps
OGG	32 kHz à 48 kHz	64 kbps à 320 kbps

Extension de fichier	Fréquence d'échantillonnage :
FLAC (16 bit / 24 bit)	32 kHz, 44,1 kHz, 48 kHz, 88,2 kHz, 96 kHz, 176,4 kHz et 192 kHz
WAV (16 bit / 24 bit)	32 kHz, 44,1 kHz, 48 kHz, 88,2 kHz, 96 kHz, 176,4 kHz et 192 kHz

- Nombre de fichiers lisibles : Jusqu'à 2 000
- Nombre maximal de répertoires : Jusqu'à 200
- Le présent appareil ne peut pas lire les fichiers protégés par DRM (Digital Rights Management).
- Le présent appareil ne peut pas lire les fichiers vidéo à partir d'un périphérique de stockage USB.

Utilisation de l'application « LG Sound Bar »

Contrôle des fonctions du périphérique

Exécutez l'application **LG Sound Bar** et touchez le bouton **Paramètres**  sur le premier écran.

Vous pouvez facilement configurer [Effet sonore] et [Night Time] et régler le niveau de chaque haut-parleur sans télécommande.

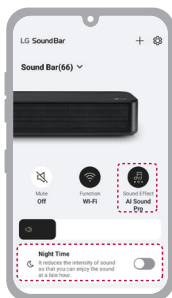

Utilisation de l'AI pour l'étalonnage de la pièce

Cette technologie permet d'analyser le son provenant de l'appareil et d'optimiser les paramètres audio. Touchez le bouton **Paramètres**  sur le premier écran de l'application **LG Sound Bar** et touchez [Étalonnage AI de la pièce] dans la liste. Notez que lorsque vous démarrez l'Étalonnage AI de la pièce, le volume de l'appareil peut être plus fort que prévu.

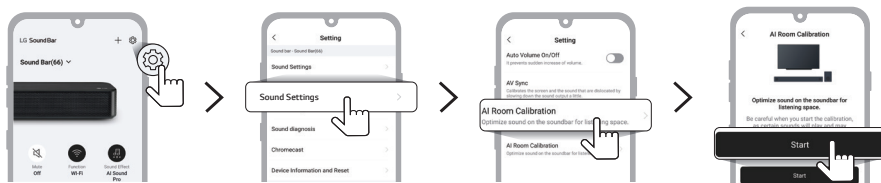

Utilisation de Chromecast built-in™

Vous pouvez écouter votre musique préférée sur ce produit en utilisant des centaines d'applications compatibles avec Chromecast sur votre téléphone, votre tablette ou votre ordinateur portable.



Il suffit d'appuyer sur le bouton **Cast** des applications que vous connaissez déjà et que vous aimez. Aucune nouvelle connexion ni aucun téléchargement n'est nécessaire. Utilisez votre téléphone pour faire des recherches, pour jouer, pour faire une pause et réglez le volume à partir de n'importe quel endroit de la maison.

Pour plus d'informations sur Chromecast intégré, y compris une liste des applications compatibles avec Chromecast à partir desquelles vous pouvez effectuer des castings, visitez le site g.co/cast/audio

Pour installer un multi-pièce avec d'autres haut-parleurs compatibles Chromecast, téléchargez l'application **Google Home**.

Compatible avec Google Assistant

Cette unité peut être contrôlée en utilisant simplement votre voix avec Google.

Si vous disposez d'un haut-parleur Google Assistant, il vous suffit d'ajouter cet appareil dans votre application Google Home. Vous pourrez jouer, passer ou arrêter une chanson, et changer le volume - il suffit de demander à Google.

Conditions requises

- Google Assistant activé sur l'appareil (vendu séparément)
- L'appareil doit être connecté à Internet.
- L'appareil doit être enregistré dans l'application **Google Home**.



Fonctionne avec Apple AirPlay

Ce produit vous permet d'écouter la musique de votre périphérique iOS par AirPlay.

- ✓ **Remarques**
 - Assurez-vous que l'appareil et votre périphérique iOS sont connectés au même réseau Wi-Fi.
 - Assurez-vous que votre périphérique iOS fonctionne sous iOS 11.4 ou une version ultérieure.
 - Des haut-parleurs compatibles AirPlay 2 sont nécessaires pour diffuser vers plusieurs haut-parleurs.

Configuration du réseau Wi-Fi avec un périphérique iOS

- 1 Allumez l'appareil en appuyant sur le bouton **Alimentation** (⏻).
- 2 Sur votre périphérique iOS, sélectionnez **Paramètres**, puis **Wi-Fi**.
- 3 Sélectionnez « LG_Speaker_SP11RA » sur **INSTALLATION D'UN NOUVEAU HAUT-PARLEUR AIRPLAY**.
- 4 Assurez-vous que votre routeur domestique est sélectionné.
Dans cette étape, vous pouvez changer le nom de l'appareil ainsi que définir un mot de passe. Après avoir terminé le paramétrage, sélectionnez **Suivant**.
- 5 Sélectionnez **Terminé**.

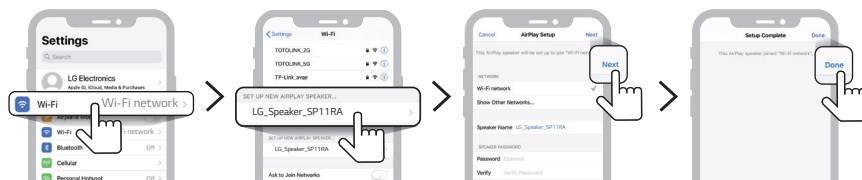

Diffuser la musique par AirPlay

Depuis le Centre de contrôle :

- 1 Ouvrez le Centre de contrôle sur votre périphérique iOS.
- 2 Touchez AirPlay (📶).
- 3 Choisissez votre appareil pour écouter de la musique. Vous pouvez choisir un ou plusieurs haut-parleurs compatibles avec AirPlay 2.

À partir d'une application de lecteur de musique :

- 1 Ouvrez une application de lecteur de musique.
- 2 Touchez AirPlay (📶).
- 3 Choisissez votre appareil pour écouter de la musique. Vous pouvez choisir un ou plusieurs haut-parleurs compatibles avec AirPlay 2.



Apple®, AirPlay®, iPad®, iPad Air®, iPad Pro® et iPhone® sont des marques commerciales d'Apple Inc., enregistrées aux États-Unis et dans d'autres pays.

L'utilisation du badge Works with Apple signifie qu'un accessoire a été conçu pour fonctionner précisément avec la technologie identifiée dans le badge et a été certifié par le développeur pour se conformer aux normes de performance d'Apple.

iOS 11.4 ou ultérieur est nécessaire pour contrôler ce haut-parleur compatible avec AirPlay 2.

Connexion à Spotify

Contrôlez Spotify à distance à l'aide de votre téléphone, de votre tablette ou de votre ordinateur. Accédez à spotify.com/connect pour apprendre comment.



Le logiciel Spotify est soumis à des licences tierces trouvées ici : <https://www.spotify.com/connect/third-party-licenses>.

Fonctionne avec Alexa

Alexa vous permet de contrôler vocalement l'appareil en dictant des commandes par un périphérique Alexa intégré. Le périphérique Alexa intégré est vendu séparément.

Configuration d'Alexa

- 1 Exécutez l'application **LG Sound Bar** et touchez le bouton **amazon alexa** sur le premier écran, puis suivez les instructions.

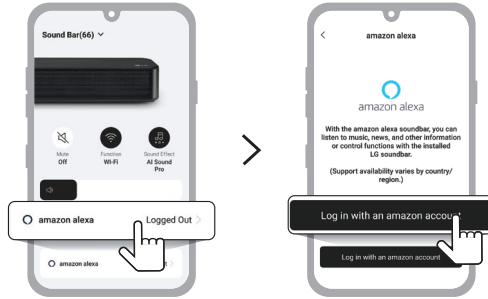

- 2 Connectez-vous à Amazon.

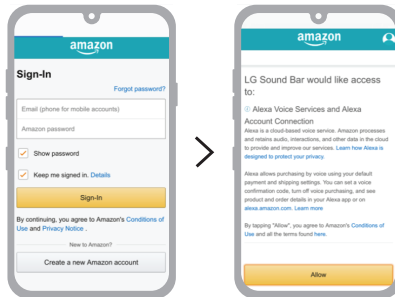

Comment utiliser Alexa

- **Explication du ciblage :** Par l'intermédiaire de périphériques intégrés Alexa (p. ex. Amazon Echo), vous pouvez demander à Alexa de jouer de la musique sur votre [LG SP11 Soundbar]. Par exemple, « Alexa, jouer du jazz sur la [LG SP11 Soundbar] ».
- **Haut-parleur préféré :** Vous pouvez configurer un ou plusieurs haut-parleurs de manière à pouvoir écouter de la musique sur des périphériques précis au sein d'un groupe Smart Home. Vous pouvez configurer des haut-parleurs à l'aide de l'application Alexa.
- **Groupe de musique multi pièce :** Vous pouvez jouer de la musique dans différentes pièces ou profiter de l'audio dans toute la maison avec la même chanson sur vos périphériques compatibles. Pour ce faire, vous pouvez utiliser l'application Alexa pour créer un groupe de musique multi pièce.
- **Diffusion de musique depuis l'application Alexa :** Vous pouvez contrôler à distance la lecture de musique sur votre [LG SP11 Soundbar] depuis l'application Alexa.

Amazon, Alexa et tous les logos connexes sont des marques commerciales d'Amazon.com, Inc. ou de ses sociétés affiliées.

-
- ✔ **Remarques**
 - Ce service est fourni par Amazon et peut être terminé à tout moment. LG n'assume aucune responsabilité quant à la disponibilité du service.
 - L'écran de l'application Amazon Alexa peut être modifié sans préavis.
 - Il est possible que cette fonctionnalité ne soit pas prise en charge dans certains pays.
 - Pour en savoir plus, visitez le site Web.
 - <https://www.amazon.com/gp/help/customer/display.html?nodeId=202207000>

Montage de l'appareil sur un mur

Vous pouvez monter cet appareil et les haut-parleurs arrière sans fil sur un mur.

Pour attacher l'appareil et les haut-parleurs arrière sans fil au mur, suivez les instructions ci-dessous.

Veillez d'abord vérifier ce qui suit.

- Il peut être difficile de connecter des périphériques et des câbles externes après le montage mural. Connectez d'abord un périphérique externe avec le câble de connexion approprié à l'appareil avant de le monter au mur.
- Notez ce qui suit lorsque vous montez le produit au mur. L'appareil peut être endommagé ou des blessures peuvent se produire pendant le montage.
 - Ne placez pas d'objets sur le dessus de l'appareil monté au mur.
 - Sécurisez fermement l'appareil au mur à l'aide des vis de fixation afin qu'il ne tombe pas.
 - Assurez-vous qu'il est hors de portée des enfants. Tirer ou secouer l'appareil monté peut le faire tomber.
- Il y a aussi des haut-parleurs sur le dessus du produit. Lors de l'installation de l'appareil sous un téléviseur, installez-le à 10 cm du bas du téléviseur.

Composants pour le montage du produit

Barre de son

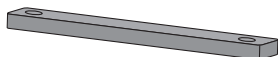

Support mural

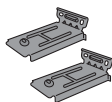

Vis de barre de son



Guide d'installation du support mural

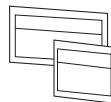

Composants pour le montage des haut-parleurs arrière sans fil

Haut-parleurs arrière sans fil

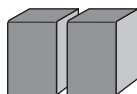

Support mural



Vis des haut-parleurs arrière sans fil



Vendus séparément

Vis du support



Prises murales

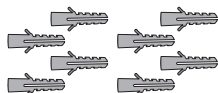

- ✔ **Remarque** • Les vis et les prises murales ne sont pas fournies pour le montage de l'appareil. Nous vous recommandons d'acheter le modèle Hilti (HUD-1 6 x 30) pour le montage

Montage de l'appareil sur un mur

- 1 Le guide d'installation du support mural se trouve dans l'emballage de l'appareil. Attachez les deux guides d'installation du support mural pour les connecter en un seul.
- 2 Alignez la « **TV Bottom Line** » sur le guide d'installation du support mural avec le bas du téléviseur, et fixez-le au mur.
Alignez le centre du téléviseur monté au mur avec la pièce marquée « **TV Center** » dans le guide d'installation.

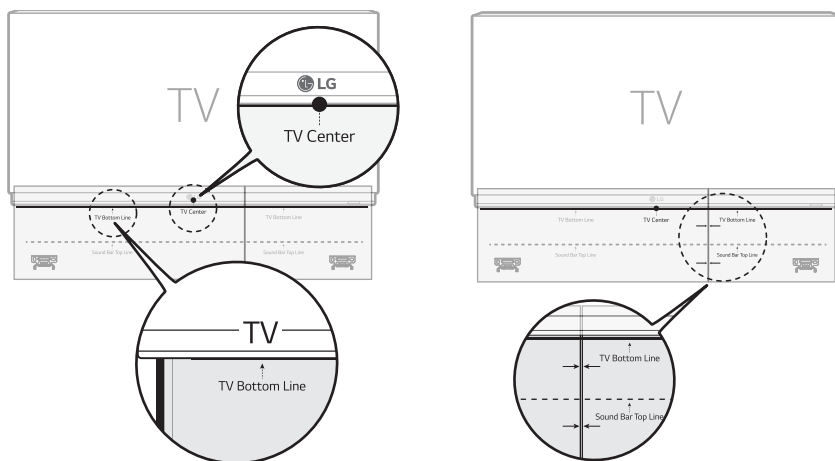

- 3 À l'aide d'un crayon, marquez les trous des vis sur le guide d'installation à l'endroit où les supports muraux seront fixés.

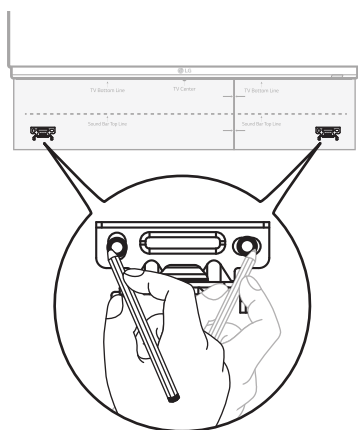

- 4 Percez les trous de vis dans les positions indiquées sur le guide d'installation.
- 5 Retirez du mur le guide d'installation du support mural.

- 6** Fixez fermement les supports au mur à l'aide des chevilles et des vis murales.

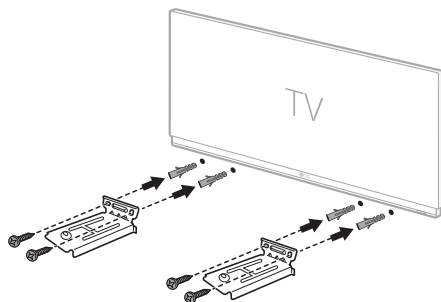

- 7** Placez l'appareil sur les supports. Positionnez le produit sur les supports de manière à ce que les trous de vis situés en bas du produit s'alignent avec les trous de vis situés sur le support mural.

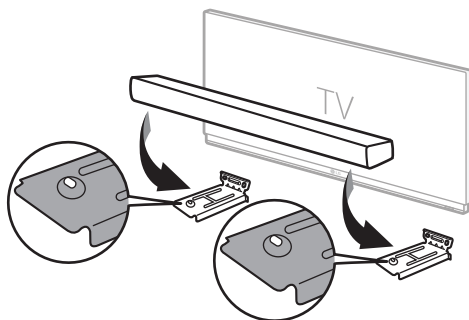

- 8** Fixez fermement l'appareil sur les supports muraux à l'aide des vis fournies.

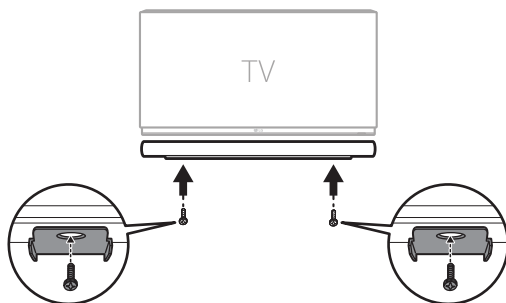

Montage des haut-parleurs arrière sans fil sur un mur

- 1 Inspectez l'emplacement où vous voulez installer les haut-parleurs arrière sans fil.
- 2 Fixez fermement les supports au mur à l'aide des chevilles et des vis murales.

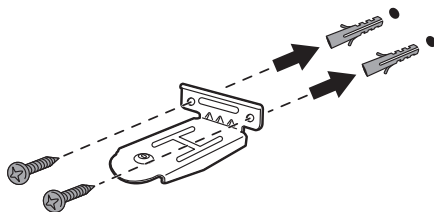

- 3 Placez les haut-parleurs arrière sans fil sur les supports. Placez les haut-parleurs sur les supports de manière à ce que les trous de vis situés en bas des haut-parleurs s'alignent avec les trous de vis situés sur les supports muraux.

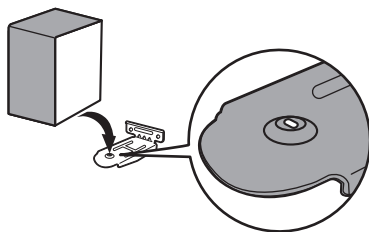

- 4 Attachez fermement les haut-parleurs arrière sans fil aux supports muraux à l'aide des vis de fixation.

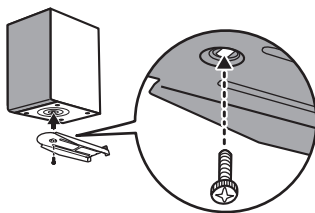

Mesures de sécurité

| Sécurité et réglementation



ATTENTION : AFIN DE RÉDUIRE LE RISQUE DE DÉCHARGE ÉLECTRIQUE, NE RETIREZ PAS LE COUVERCLE (ARRIÈRE). IL CONTIENT DES PIÈCES NON MODIFIABLES PAR L'UTILISATEUR, QUI DOIVENT ÊTRE MANIPULÉES EXCLUSIVEMENT PAR DU PERSONNEL QUALIFIÉ.



Ce symbole représentant une flèche à l'intérieur d'un triangle équilatéral signifie que l'utilisateur est en présence de composants sous tension électrique non isolés, et que cette tension peut être suffisamment élevée pour constituer un risque de décharge électrique.



Le symbole d'un point d'exclamation à l'intérieur d'un triangle équilatéral sert à avertir l'utilisateur de la présence d'instructions d'utilisation et de maintenance (entretien) importantes dans la documentation qui accompagne l'appareil.

MISE EN GARDE :

- AFIN D'ÉVITER TOUT RISQUE DE DÉCHARGE ÉLECTRIQUE, N'EXPOSEZ PAS CE PRODUIT À LA PLUIE NI À L'HUMIDITÉ.
- N'installez pas cet équipement dans un espace confiné, tel qu'une bibliothèque ou un lieu similaire.

ATTENTION :

- N'utilisez pas de produits à tension élevée autour de cet appareil. (p. ex. des tue-mouches électriques). Ce produit peut mal fonctionner à cause d'une décharge électrique.
- Ne posez pas sur l'appareil des sources de flamme nue comme des bougies allumées.
- Ne bloquez aucune ventilation. Installez le système en respectant les consignes livrées par le fabricant. Les ouvertures permettent de garantir une bonne ventilation du système, et de le protéger contre la surchauffe. Les ouvertures ne doivent jamais être obturées en installant l'appareil sur un lit, un canapé, un tapis ou toute autre surface similaire. Cet appareil ne doit pas être placé dans un emplacement fermé, tel qu'une bibliothèque ou une étagère, à moins d'assurer une ventilation adéquate ou que les instructions du fabricant l'autorisent.
- L'appareil ne doit pas être exposé à des projections d'eau ou à des éclaboussures, et aucun objet rempli de liquide, tel qu'un vase, ne doit être posé sur l'appareil.
- Pour obtenir des informations sur le marquage de sécurité, l'identification du produit et les valeurs nominales d'alimentation, reportez-vous à l'étiquette principale au-dessous de l'appareil ou sur un autre côté.
- Veillez à ce que les enfants n'introduisent pas leurs mains ni des objets dans le conduit* des haut-parleurs.
 - * conduit de haut-parleur : Ouverture permettant d'obtenir un son de graves plein dans l'enceinte du haut-parleur (enclosure)

MISE EN GARDE concernant le cordon d'alimentation

La fiche électrique permet de déconnecter le dispositif. En cas d'urgence, la fiche électrique doit être facilement accessible.

Vérifiez la page de caractéristiques techniques de ce manuel de l'utilisateur afin d'être certain des exigences actuelles.

Ne surchargez pas les prises murales. Les prises murales surchargées, desserrées ou endommagées, les rallonges, les cordons d'alimentation effilochés, ou les gaines isolantes craquelées ou endommagées constituent un danger. Chacun de ces facteurs peut entraîner un risque de décharge électrique ou d'incendie. Examinez régulièrement le cordon de votre appareil. S'il paraît endommagé ou détérioré, débranchez-le, cessez d'utiliser l'appareil et faites remplacer le cordon par un cordon strictement identique auprès d'un point de service après-vente agréé.

Protégez le cordon d'alimentation de sorte qu'il ne puisse pas être tordu, entortillé, pincé, coincé dans une porte ou piétiné. Faites particulièrement attention aux fiches électriques, aux prises murales et au point d'où sort le cordon de l'appareil.

Pour les modèles utilisant un adaptateur

Utilisez uniquement l'adaptateur secteur fourni avec cet appareil. N'utilisez pas le système d'alimentation d'un autre appareil ou fabricant. L'utilisation de tout autre câble ou système d'alimentation risquerait d'endommager l'appareil et d'annuler votre garantie.

Pour les modèles utilisant un dispositif laser



L'appareil utilise un système laser. Afin de garantir l'utilisation correcte de l'appareil, lire attentivement ce manuel de l'utilisateur et conservez-le pour le consulter ultérieurement. Pour l'entretien de l'unité, veuillez contacter un centre de service autorisé. Utiliser les commandes, les ajustements ou les procédures de performance autres que celles décrites ici risque d'entraîner une exposition dangereuse au rayonnement laser. Pour éviter l'exposition directe au faisceau laser, n'ouvrez pas d'ouvrir le boîtier.

Pour les modèles utilisant une batterie







Cet appareil est équipé d'une batterie transportable ou de piles rechargeables.

ATTENTION : Risque d'incendie ou d'explosion si les piles sont remplacées par un type incorrect.

Pour les modèles qui utilisent une batterie intégrée

Veuillez ne pas entreposer ni ne transporter ce modèle à des pressions inférieures à 11,6 kPa (0,116 bar) et à une altitude supérieure à 15 000 m (9,32 miles). Évitez de :

- remplacer une batterie par le mauvais type qui peut contourner un fusible (comme certains types de batteries au lithium);
- éliminer une batterie dans un feu ou dans un four chaud, ou écraser ou de couper mécaniquement une batterie, cela peut provoquer une explosion ;
- stocker une batterie dans un environnement à très haute température, ce qui peut entraîner une explosion ou une fuite de liquide ou de gaz inflammable;
- exposer une batterie à une pression d'air extrêmement basse qui pourrait provoquer une explosion ou une fuite de liquide ou de fluide inflammable.





Symboles			
	Courant alternatif (CA).		État de l'alimentation de secours.
	Courant continu (CC).		L'alimentation est activée.
	L'équipement est de classe II.		Tension dangereuse.

Avant de signaler un dysfonctionnement de l'appareil

I Dépannage

Si vous rencontrez les problèmes suivants lors de l'utilisation de l'appareil, effectuez plusieurs vérifications, car ils peuvent ne pas être des dysfonctionnements.



Erreurs générales

Problème	Solution
L'appareil ne fonctionne pas correctement.	<ul style="list-style-type: none">• Débranchez les câbles d'alimentation et tout périphérique externe comme votre téléviseur, le caisson de basses ou l'amplificateur de l'appareil, puis les rebrancher.• Après avoir réinitialisé l'appareil, connectez à nouveau votre téléphone intelligent et le Wi-Fi. (→ Voir « Connexion avec un téléphone intelligent par Wi-Fi » à la page 15.)• Prenez garde que les paramètres précédents de l'appareil peuvent être perdus.
L'alimentation ne marche pas.	<ul style="list-style-type: none">• Le cordon d'alimentation est-il correctement branché dans la prise?<ul style="list-style-type: none">- Branchez la fiche d'alimentation correctement dans la prise.
Il n'y a aucun son	<ul style="list-style-type: none">• Le volume est-il réglé au minimum?<ul style="list-style-type: none">- Appuyez sur le bouton Volume   de la télécommande pour augmenter le volume.- Si vous utilisez un périphérique externe comme un décodeur, un périphérique portable ou un périphérique Bluetooth, réglez le volume du périphérique externe.• La fonction sourdine est-elle activée?<ul style="list-style-type: none">- Si « MUTE » apparaît sur l'écran d'état, la sourdine est activée. Appuyez sur le bouton Sourdine  pour annuler la sourdine.• La fonction sélectionnée de l'appareil est-elle correcte pour le périphérique externe connecté?<ul style="list-style-type: none">- Appuyez sur le bouton Fonction  pour vérifier si vous avez sélectionné la bonne fonction.
Le caisson de basses ne produit aucun son	<ul style="list-style-type: none">• L'appareil est-il correctement connecté au caisson de basses sans fil?<ul style="list-style-type: none">- Si la DEL au dos du caisson de basses sans fil clignote en vert ou s'allume en rouge, cela signifie qu'il n'est pas connecté. Si la connexion est établie, une lumière verte apparaît. Reconnectez l'appareil au caisson de basses sans fil. (→ Voir « Connexion de l'appareil » à la page 6.)
La télécommande ne fonctionne pas correctement.	<ul style="list-style-type: none">• Lorsque vous utilisez la télécommande, pointez-la à l'avant de l'appareil.• Utilisez la télécommande dans un rayon de 7 m de l'appareil (23 pi).• Remplacez les piles par des nouvelles au besoin.
La fonction Auto Power est inopérante.	<ul style="list-style-type: none">• Vérifiez la connexion aux périphériques externes (p. ex. décodeur, périphérique portable ou périphérique Bluetooth).

LG Sound Sync ne fonctionne pas.

- Vérifiez si votre téléviseur prend en charge LG Sound Sync.
 - Vérifiez si le téléviseur est correctement connecté à l'appareil par un câble optique.
 - Appuyez sur le bouton **Paramètres** de la télécommande du téléviseur pour vérifier si la fonction est activée dans [LG Sound Sync].
-

Le volume de l'appareil est faible

- Vérifiez ce qui suit et modifiez les paramètres en conséquence.
 - Exécutez l'**application LG Sound Bar**, appuyez sur le bouton **Paramètres**  sur le premier écran, puis réglez la fonction [DRC] sur [Désactiver] dans le menu [Sound Settings].
 - Lorsque le produit est connecté à un téléviseur, appuyez sur le bouton **Paramètres** de la télécommande du téléviseur, sélectionnez le menu [Haut-parleur] et changez le paramètre [Sortie sonore numérique] de [PCM] à [AUTO] ou [FLUX BINAIRE].
 - Si le produit est connecté à un périphérique de lecture comme un lecteur DVD ou un lecteur de disque Blu-ray, accédez au menu Paramètres du périphérique connecté. Changez le paramètre [Sortie sonore numérique] de [PCM] à [TRAVERSANT PRIMAIRE] ou [FLUX BINAIRE]. Réglez la [DRC] de l'appareil connecté sur [DÉSACTIVÉE].
 - Si le mode Nocturne de l'appareil est activé, désactivez-le en appuyant sur le bouton **Paramètres**  et **Gauche/Droite**, puis **Haut/Bas**.
-

L'appareil ne reconnaît pas un périphérique de stockage USB

- L'appareil peut ne pas prendre en charge le format de fichier du périphérique de stockage USB. Formatez le périphérique de stockage USB et reconnectez-le. Lors du formatage, reportez-vous aux formats des périphériques de stockage USB pris en charge par l'appareil et sélectionnez un format de fichier approprié. (→ Voir « Connexion d'un périphérique de stockage USB » à la page 40.)
-

Un périphérique Bluetooth ne peut pas être jumelé

- Appuyez sur le bouton Paramètres du périphérique **Bluetooth** et vérifiez si la fonction **Bluetooth** est activée. Si la fonction **Bluetooth** est activée, désactivez-la, puis réactivez-la.
 - Supprimez tous les obstacles entre l'appareil et le périphérique **Bluetooth**.
 - Le jumelage (connexion) de **Bluetooth** peut ne pas fonctionner correctement selon le type de périphérique **Bluetooth** ou l'environnement à proximité.
-

Erreurs de connexion au réseau

Problème	Solution
L'appareil ne peut pas être connecté à l'application LG Sound Bar	<ul style="list-style-type: none">• La connexion peut ne pas être fluide lorsqu'elle est perturbée par d'autres appareils électriques qui utilisent des ondes radio, tels que les fours à micro-ondes et les équipements médicaux. Installez le produit à 1 m (3,3 pi) d'autres appareils électroménagers.• Éteignez votre routeur sans fil et rallumez-le.• Vérifiez si la fonction Wi-Fi de votre téléphone intelligent est activée. Vous pouvez vérifier l'état de la connexion Wi-Fi dans les paramètres de votre téléphone intelligent.• Vérifiez si l'appareil et le téléphone intelligent sont sur le même réseau Wi-Fi.
L'appareil ne se connecte pas au réseau Wi-Fi	<ul style="list-style-type: none">• Avez-vous éteint le routeur sans fil et l'avez-vous rallumé?<ul style="list-style-type: none">- Éteignez l'appareil, puis rallumez-le.• Avez-vous installé un nouveau routeur sans fil?<ul style="list-style-type: none">- Vous devrez reconfigurer les paramètres réseau de l'appareil. (→ Voir « Connexion avec un téléphone intelligent par Wi-Fi » à la page 15.)





Erreurs de l'application

Problème	Solution
L'application ne fonctionne pas correctement	<ul style="list-style-type: none">• Recevez-vous une erreur lors de l'exécution de l'application?<ul style="list-style-type: none">- Vérifiez si l'appareil est sous tension.- Vérifiez si l'application que vous souhaitez exécuter prend en charge le système d'exploitation de votre téléphone intelligent. Vous pouvez visiter le site Web du fabricant de l'application pour confirmer les systèmes d'exploitation pris en charge.- Vérifiez si vous avez la dernière version de l'application. Recherchez l'application dans Google Play ou l'App Store et vérifiez si un bouton Mise à jour apparaît à côté d'elle. S'il ne s'agit pas de la dernière version, appuyez sur le bouton Mise à jour.

Problèmes de connexion sans fil

Problème	Solution
Il y a des interférences radio	<ul style="list-style-type: none">• Installez l'appareil et le caisson de basses sans fil aussi près que possible l'un de l'autre.• N'installez pas le produit sur des meubles en métal.• La communication sans fil peut ne pas fonctionner correctement dans les zones de signaux faibles.
La connexion Bluetooth cause un dysfonctionnement ou fait du bruit	<ul style="list-style-type: none">• Entendez-vous du bruit ou rencontrez-vous des dysfonctionnements lors de l'utilisation de Bluetooth?<ul style="list-style-type: none">- Ne laissez aucune partie de votre corps toucher l'émetteur-récepteur du périphérique Bluetooth ou de l'appareil.- N'installez pas le périphérique Bluetooth sur un mur ou dans un endroit isolé.- Supprimez tous les obstacles entre l'appareil et le périphérique Bluetooth.- Installez le périphérique Bluetooth près du produit.• Lorsque le périphérique Bluetooth est trop éloigné du produit, la fonction Bluetooth peut être déconnectée ou des dysfonctionnements peuvent se produire.<ul style="list-style-type: none">- Installez le périphérique Bluetooth à 1 m des périphériques qui utilisent la même fréquence que l'appareil, comme les routeurs sans fil, les équipements médicaux et les fours à micro-ondes.

Désactivation du mode démo

Problème	Solution
La télécommande ne marche pas.	<ul style="list-style-type: none">• Le texte affiché sur l'écran d'état reste-t-il inchangé, même si vous appuyez plusieurs fois sur le bouton Fonction ?• Ne voyez-vous que le texte « DEMO » sur l'écran d'état?<ul style="list-style-type: none">- Le mode démo peut être activé sur l'appareil. Débranchez le cordon d'alimentation de l'appareil, puis rebranchez-le.- Si la télécommande ne fonctionne toujours pas, appuyez sur le bouton Volume   de l'appareil pour régler le niveau de volume à 2, appuyez appuyer sans relâcher sur le bouton Fonction  pendant environ 5 secondes. Si la fonction actuellement sélectionnée apparaît sur l'écran d'état, cela signifie que le mode démo a été désactivé.

Annexe

Caractéristiques techniques

Général	
Énergie requise	Se reporter à l'étiquette principale.
Consommation d'énergie	Se reporter à l'étiquette principale.
Dimensions (L x H x P)	Environ 1 443,0 mm x 63,0 mm x 146,0 mm (base incluse) (56,8 po x 2,5 po x 5,7 po)
Plage de température de fonctionnement	De 5 °C à 40 °C (de 41 °F à 104 °F)
Plage d'humidité de fonctionnement	De 5 % à 60 %
Alimentation du bus (USB)	5 V  500 mA
Fréquences d'échantillonnage audio disponibles pour l'entrée numérique	32 kHz, 44,1 kHz, 48 kHz, 88,2 kHz, 96 kHz, 176,4 kHz, 192 kHz
Formats d'audio disponibles pour l'entrée numérique	Dolby Atmos®, Dolby Audio™, DTS:X®, DTS-HD, PCM

Entrée/Sortie	
OPTICAL IN	3,0 V (p-p), (terminal de connexion audio optique) × 1
HDMI IN (1) / HDMI IN (2)	19 broches (borne de connexion HDMI™ de type A) × 2
HDMI OUT (TV eARC/ARC)	19 broches (borne de connexion HDMI™ de type A) × 1 La résolution 4K est prise en charge pour les sources 4K appliquées avec HDCP 2.3.

Amplificateur (sortie RMS)	
Total	770 W RMS
Avant	50 W RMS×2 (Impédance : 4 Ω, DTH 10 %)
Centre	50 W RMS (Impédance : 4 Ω, DTH 10 %)
Côtés	50 W RMS×2 (Impédance : 4 Ω, DTH 10 %)
Dessus	50 W RMS×2 (Impédance : 4 Ω, DTH 10 %)
Arrière	50 W RMS×2 (Impédance : 3 Ω, DTH 10 %)
Supérieur arrière	50 W RMS×2 (Impédance : 3 Ω, DTH 10 %)
Caisson de basses	220 W RMS (Impédance : 3 Ω, DTH 10 %)

Caisson de basses sans fil	
Énergie requise	Reportez-vous à l'étiquette principale du caisson de basses sans fil.
Consommation d'énergie	Reportez-vous à l'étiquette principale du caisson de basses sans fil.
Type	1 haut-parleur 1 voie
Impédance	3 Ω
Puissance assignée	220 W RMS
Puissance max.	440 W RMS
Dimensions (L x H x P)	Env. 221,0 mm x 390,0 mm x 312,8 mm (8,7 po x 15,4 po x 12,3 po)

Système	
LAN sans fil (antenne Internet)	Réseau Wi-Fi compatible 802.11a/b/g/n

Haut-parleurs arrière sans fil (chacun)		
Énergie requise	Reportez-vous à l'étiquette principale des haut-parleurs arrière sans fil.	
Consommation d'énergie	Reportez-vous à l'étiquette principale des haut-parleurs arrière sans fil.	
Type	Enceinte arrière	1 haut-parleur 1 voie
	Enceinte supérieure arrière	1 haut-parleur 1 voie
Impédance	Enceinte arrière	3 Ω
	Enceinte supérieure arrière	3 Ω
Puissance d'entrée nominale	Enceinte arrière	50 W RMS
	Enceinte supérieure arrière	50 W RMS
Puissance d'entrée maximale	Enceinte arrière	100 W RMS
	Enceinte supérieure arrière	100 W RMS
Dimensions (L x H x P)	Env. 130,0 mm x 211,5 mm x 191,2 mm (5,1 po x 8,3 po x 7,5 po)	

- Le concept et les caractéristiques peuvent être modifiés sans préavis.

Marques déposées et licences

Toutes les marques commerciales et les noms commerciaux sont la propriété de leurs propriétaires respectifs.



Dolby, Dolby Vision, Dolby Atmos et le symbole double-D sont des marques déposées de Dolby Laboratories Licensing Corporation. Fabriqué sous licence de Dolby Laboratories. Œuvres confidentielles non publiées. Copyright © 2012–2020 Dolby Laboratories. Tous droits réservés.



Pour les brevets DTS, voir <http://patents.dts.com>. Fabriqué sous licence de DTS, Inc. (pour les entreprises ayant leur siège social aux États-Unis/Japon/Taiwan) ou sous licence de DTS Licensing Limited (pour toutes les autres entreprises). DTS, DTS:X et le logo DTS:X sont des marques déposées ou des marques commerciales de DTS, Inc. aux États-Unis et dans d'autres pays. © 2020 DTS, Inc. TOUS DROITS RÉSERVÉS.



La marque et les logos **Bluetooth®** sont des marques déposées détenues par **Bluetooth** SIG, Inc. et toute utilisation de telles marques par LG Electronics s'effectue sous licence.

Les autres marques et noms commerciaux sont la propriété de leurs détenteurs respectifs.



Les termes HDMI, High-Definition Multimedia Interface HDMI et le logo HDMI sont des marques commerciales ou des marques déposées de HDMI Licensing Administrator, Inc.

| Ce que vous devez savoir sur les services réseau

Tous les renseignements, données, documents, correspondances, téléchargements, fichiers, textes, images, photos, graphiques, vidéos, webcasts, publications, outils, ressources, logiciels, codes, programmes, applets, widgets, applications, produits et tout autre contenu (« contenu ») et services et offres (« services ») mis à disposition par un tiers sont fournis sous la seule responsabilité des prestataires de services qui les ont produits.

La rétention, suppression ou la suspension de tout ou partie de ces contenus et services n'est pas restreinte, et l'utilisation et l'accès aux contenus et services fournis par l'intermédiaire des produits de LG Electronics par les prestataires de services peuvent être modifiés à tout moment sans préavis.

Si vous avez des demandes ou des problèmes concernant les contenus et services, vous pouvez consulter le site Web du prestataire de services pour obtenir les renseignements les plus à jour. LG Electronics n'est pas responsable des services aux consommateurs liés aux contenus et services et n'en assume aucune obligation. Toute question ou demande concernant les contenus et services doit être satisfaite directement par les prestataires de contenu et service respectifs.

Il est clair que LG Electronics n'est responsable d'aucun contenu ou service, ni d'aucune modification, suppression ou suspension de chaque contenu ou service, et qu'il ne certifie pas ni ne garantit l'utilisation de tels contenus ou services ou l'accès à ces derniers.

| Informations sur les logiciels libres

Pour obtenir le code source conformément aux dispositions de la licence publique générale, de la licence publique générale limitée, de la licence publique Mozilla et de toute autre licence régissant les logiciels à code source libre contenus dans cet appareil, visitez le site <https://opensource.lge.com>.

En plus du code source, toutes les dispositions de licence, les exonérations de garantie et les avis de droits d'auteurs peuvent aussi être téléchargés.

LG Electronics mettra également à votre disposition le code source libre sur CD-ROM pour un prix couvrant le coût de la distribution (coût du support, de l'expédition et de la manutention) sur simple demande par courriel à l'adresse opensource@lge.com.

Cette offre est valable pendant une période de trois ans à compter de la date de la dernière distribution de ce produit. Cette offre est valide pour quiconque possède cette information.

Manipulation de l'appareil

Lors de l'expédition de l'appareil

Conservez le carton et les matériaux d'emballage d'origine de l'expédition. Si vous avez besoin d'expédier l'appareil, remballlez-le tel qu'il était à sa sortie de l'usine pour assurer sa protection optimale.

Entretien des surfaces extérieures

- N'utilisez pas de liquides volatils comme un insecticide en aérosol à proximité de l'appareil.
- Si vous frottez trop fort, vous risquez d'endommager la surface.
- Ne laissez pas de produits en caoutchouc ou en plastique en contact prolongé avec l'appareil.

Nettoyage de l'appareil

Pour nettoyer l'appareil, utilisez un chiffon doux et sec. Si les surfaces sont très sales, utilisez un chiffon doux légèrement humidifié d'une solution détergente douce. N'utilisez pas de solvants puissants comme de l'alcool, de la benzine ou un diluant, car ces derniers risquent d'endommager la surface de l'appareil.

