



5KEK1565



**KitchenAid**







<b>English</b> .....	5
<b>Deutsch</b> .....	15
<b>Français</b> .....	25
<b>Italiano</b> .....	35
<b>Nederlands</b> .....	45
<b>Español</b> .....	55
<b>Português</b> .....	65
<b>Ελληνικά</b> .....	75
<b>Svenska</b> .....	85
<b>Norsk</b> .....	95
<b>Suomi</b> .....	105
<b>Dansk</b> .....	115
<b>Íslenska</b> .....	125
<b>Русский</b> .....	135
<b>Polski</b> .....	145
<b>Český</b> .....	155
<b>Türkçe</b> .....	165
<b>العربية</b> .....	175









# TABLE OF CONTENTS

**PARTS AND FEATURES** ..... 6  
 Parts and accessories ..... 6

**ELECTRIC KETTLE SAFETY** ..... 7  
 Important safeguards ..... 7  
 Electrical requirements ..... 10  
 Electrical equipment waste disposal ..... 10

**USING THE ELECTRIC KETTLE** ..... 11  
 Operating the Electric Kettle ..... 11

**CARE AND CLEANING** ..... 12  
 Cleaning the Electric Kettle ..... 12  
 Descaling the Electric kettle ..... 12

**WARRANTY AND SERVICE** ..... 13



# PARTS AND FEATURES

## PARTS AND ACCESSORIES

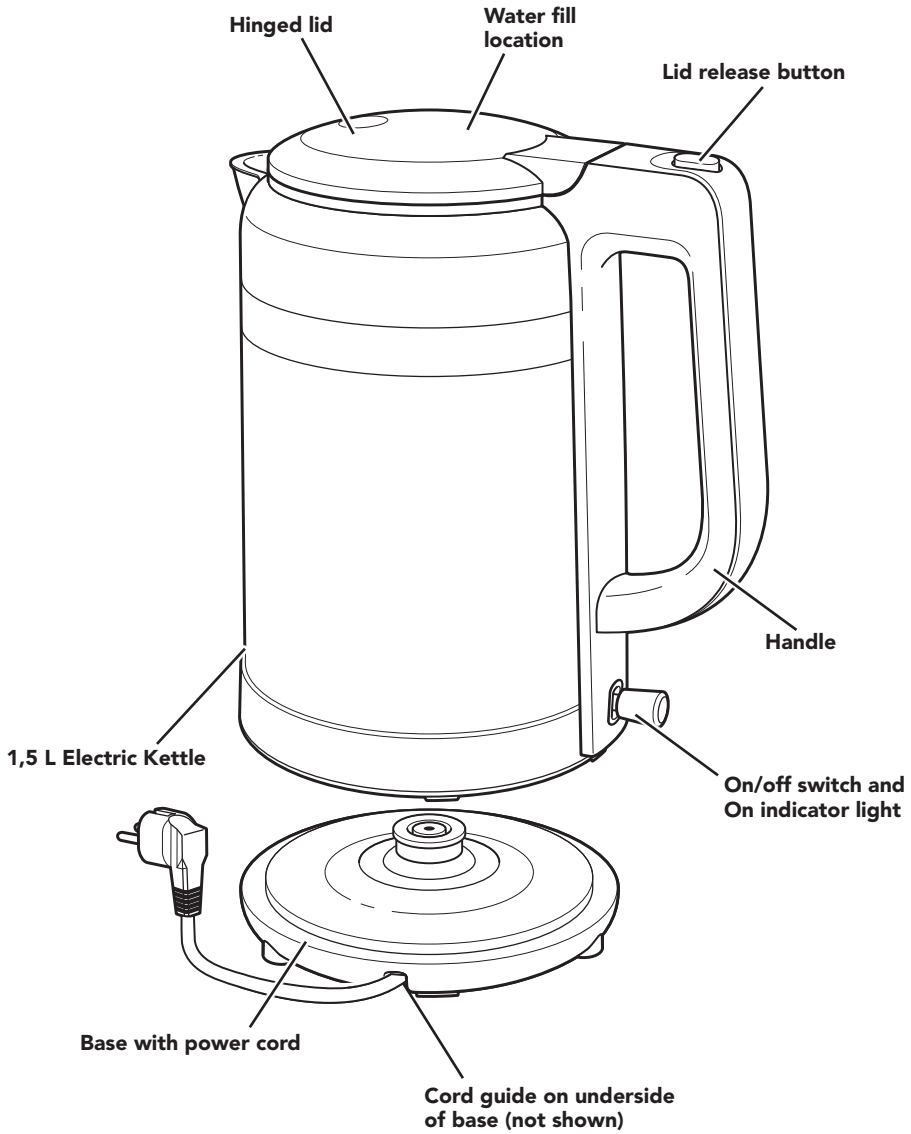



## ELECTRIC KETTLE SAFETY

### Your safety and the safety of others are very important.

We have provided many important safety messages in this manual and on your appliance. Always read and obey all safety messages.



This is the safety alert symbol.

This symbol alerts you to potential hazards that can kill or hurt you and others.

All safety messages will follow the safety alert symbol and either the word "DANGER" or "WARNING." These words mean:

**! DANGER**

**You can be killed or seriously injured if you don't immediately follow instructions.**

**! WARNING**

**You can be killed or seriously injured if you don't follow instructions.**

All safety messages will tell you what the potential hazard is, tell you how to reduce the chance of injury, and tell you what can happen if the instructions are not followed.

## IMPORTANT SAFEGUARDS

**When using electrical appliances, basic safety precautions should always be followed, including the following:**

1. Read all instructions. Misuse of appliance may result in personal injury.
2. Do not touch hot surfaces. Use handles or knobs.
3. The appliance must not be immersed. To protect against electrical shock do not immerse cord, plugs or appliance in water or other liquid. Avoid spillage on the connector.
4. This appliance is not intended for use by persons (including children) with reduced physical, sensory or mental capabilities, or lack of experience and knowledge, unless they have been given supervision or instruction concerning use of the appliance by a person responsible for their safety.



## ELECTRIC KETTLE SAFETY

5. This appliance can be used by children aged from 8 years and above and persons with reduced physical, sensory or mental capabilities or lack of experience and knowledge if they have been given supervision or instruction concerning use of the appliance in a safe way and understand the hazards involved. Children shall not play with the appliance. Cleaning and user maintenance shall not be made by children without supervision.
6. If the supply cord is damaged, it must be replaced by the manufacturer, its service agent or similarly qualified persons in order to avoid a hazard.
7. Keep the appliance and its cord out of reach of children less than 8 years.
8. European Union only: Appliances can be used by persons with reduced physical, sensory or mental capabilities or lack of experience and knowledge if they have been given supervision or instruction concerning use of the appliance in a safe way and understand the hazards involved. Children shall not play with the appliance.
9. European Union only: This appliance shall not be used by children. Keep the appliance and its cord out of reach of children.
10. Unplug Electric Kettle from outlet when not in use and before cleaning. Allow to cool before putting on or taking off parts, and before cleaning the appliance.
11. Do not operate any appliance with a damaged cord or plug or after the appliance malfunctions, or has been damaged in any manner. Return appliance to the nearest Authorised Service Centre for examination, repair, or adjustment.



## ELECTRIC KETTLE SAFETY

12. The use of accessory attachments not recommended by the appliance manufacturer may result in fire, electric shock or injury to persons.
13. Do not use outdoors.
14. Do not let cord hang over edge of table or counter, or touch hot surfaces.
15. To disconnect, turn any control to “OFF”, then remove plug from wall outlet.
16. Children should be supervised to ensure that they do not play with the appliance.
17. Close supervision is necessary when any appliance is used by or near children.
18. The heating element surface is subject to residual heat after use. Do not touch hot surface. Use handles.
19. Do not place on or near a hot gas or electric burner, or in a heated oven.
20. The Electric Kettle should only be used to heat water.
21. Do not use Electric Kettle with loose or weakened handle.
22. Do not use the appliance for other than intended use.
23. Do not clean Electric Kettle with abrasive cleaners, steel wool, or other abrasive materials.
24. The Electric Kettle is only to be used with the stand provided.
25. Do not overfill kettle. If the kettle is overfilled, boiling water may be ejected.
26. Scalding may occur if the lid is removed during the brewing cycles.



## ELECTRIC KETTLE SAFETY

27. Refer to the “Care and Cleaning” section for instructions on cleaning the surfaces in contact with food.
28. This appliance is intended to be used in household and similar applications such as:
  - staff kitchen areas in shops, offices or other working environments;
  - farmhouses;
  - by clients in hotels, motels and other residential type environments;
  - bed and breakfast type environments.
29. **WARNING:** To prevent electric shock, unplug before servicing.
30. This Instruction manual can also be found on the [www.KitchenAid.eu](http://www.KitchenAid.eu) website.
31. Appliances are not intended to be operated by means of an external timer or separate remote-control system.
32. The temperature of accessible surfaces may be high when the appliance is operating.

# SAVE THESE INSTRUCTIONS



# ELECTRIC KETTLE SAFETY

## ELECTRICAL REQUIREMENTS

**⚠ WARNING**



**Electrical Shock Hazard**

**Plug into an earthed outlet.**

**Do not remove earth prong.**

**Do not use an adapter.**

**Do not use an extension cord.**

**Failure to follow these instructions can result in death, fire, or electrical shock.**

**Volts:** 220-240 V

**Hertz:** 50-60 Hz

**Wattage:** 2520-3000 W for UK version  
2000-2400 W for EU version

**NOTE:** If the plug does not fit in the outlet, contact a qualified electrician. Do not modify the plug in any way.

Do not use an extension cord. If the power supply cord is too short, have a qualified electrician or service technician install an outlet near the appliance.

A short power supply cord (or detachable power supply cord) should be used to reduce the risk resulting from becoming entangled in or tripped over a longer cord.

## ELECTRICAL EQUIPMENT WASTE DISPOSAL

### Disposal of packing material

The packing material is 100% recyclable and is marked with the recycle symbol . The various parts of the packing must therefore be disposed of responsibly and in full compliance with local authority regulations governing waste disposal.

### Scrapping the product

- This appliance is marked in compliance with European Directive 2012/19/EU, Waste Electrical and Electronic Equipment (WEEE).

- By ensuring this product is disposed of correctly, you will help prevent potential negative consequences for the environment and human health, which could otherwise be caused by inappropriate waste handling of this product.



- The symbol  on the product or on the accompanying documentation indicates that it should not be treated as domestic waste but must be taken to an appropriate collection centre for the recycling of electrical and electronic equipment.

For more detailed information about treatment, recovery, and recycling of this product, please contact your local city office, your household waste disposal service, or the shop where you purchased the product.





# USING THE ELECTRIC KETTLE

## OPERATING THE ELECTRIC KETTLE

Before using your Electric Kettle for the first time, wash the Kettle and lid in hot, soapy water, then rinse with clean water and dry. Fill the Electric Kettle with water to the MAX fill line; boil the water and then discard. To avoid damage, do not fully immerse the Electric Kettle in water, and do not use abrasive cleaners or scouring pads.

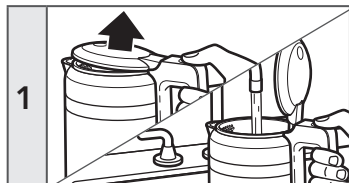

1 Open the lid of the Electric Kettle by pressing the lid release button, then fill the Electric Kettle with clean, cold water

**NOTE:** Water must be at or above the MIN fill line for the Electric Kettle to operate. Do not exceed the MAX fill line.



2 Push the lid down so that it is completely closed.

## **⚠ WARNING**

### **Electrical Shock Hazard**



**Plug into an earthed outlet.**

**Do not remove an earth prong.**

**Do not use an adapter.**

**Do not use an extension cord.**

**Failure to follow these instructions can result in death, fire, or electrical shock.**

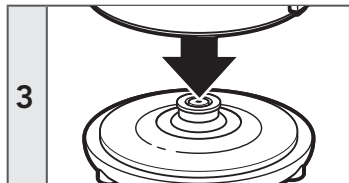

3 Place the Electric Kettle on the base, and plug the power cord into an earthed outlet.

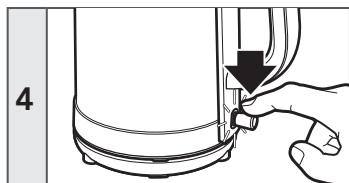

4 Flip the on/off switch down; the On indicator will light and the Electric Kettle will begin heating the water.







## USING THE ELECTRIC KETTLE

<b>5</b>		Once the water reaches boiling, the Electric Kettle will turn off automatically; the on/off switch will flip up, the indicator light will dim, and you will hear a bell-like "ding" to indicate that heating is complete.
----------	---	---

**IMPORTANT:** Be sure to unplug the cord when the Electric Kettle is not in use.

### FOR DETAILED INFORMATION ON USING THE ELECTRIC KETTLE

Visit [kitchenaid.com/quickstart](http://kitchenaid.com/quickstart) for additional instructions with videos, inspiring recipes, and tips on how to use your Electric Kettle.

## CARE AND CLEANING

### CLEANING THE ELECTRIC KETTLE

**IMPORTANT:** Before cleaning, always disconnect the Electric Kettle from the electrical outlet. Make sure the Electric Kettle has cooled completely.

<b>1</b>		The exterior of the Electric Kettle may be cleaned with a damp cloth. Dry and polish the Electric Kettle with a soft cloth. Abrasives and scouring agents of any kind are not recommended.
----------	---	--

### DESCALING THE ELECTRIC KETTLE

To get the best performance from your Electric Kettle, decalcification will be necessary. Calcium deposits may form on the interior metal parts of the Electric Kettle. The cleaning interval will depend on the hardness of the water you put in the Electric Kettle.

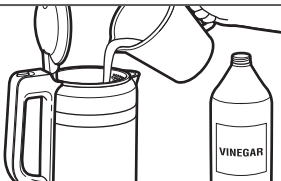
<b>1</b>		Fill the Electric Kettle with 1 cup (0,25 L) white vinegar. Add 3 cups (0,75 L) water. Boil and allow to stand overnight before emptying the solution.
----------	---	--

<b>2</b>		Fill the Electric Kettle with water, bring to a boil, and drain out the water. Repeat this step twice. The Electric Kettle is now ready to use.
----------	---	---

### FOR DETAILED INFORMATION ON CLEANING THE ELECTRIC KETTLE

Visit [kitchenaid.com/quickstart](http://kitchenaid.com/quickstart) for additional instructions with videos, inspiring recipes, and tips on how to clean your Electric Kettle.





# WARRANTY AND SERVICE

## KITCHENAID ELECTRIC KETTLE WARRANTY

Length of Warranty:	KitchenAid Will Pay For:	KitchenAid Will Not Pay For:
<p><b>Europe, Middle East and Africa:</b>  <b>For Artisan models 5KEK1565: two years full warranty from date of purchase.</b></p>	<p><b>The replacement parts and repair labour costs to correct defects in materials or workmanship. Service must be provided by an Authorised KitchenAid Service Centre.</b></p>	<p><b>A. Repairs when Kettle is used for operations other than normal household food preparation.</b>   <b>B. Damage resulting from accident, alterations, misuse, abuse, or installation/operation not in accordance with local electrical codes.</b></p>

**KITCHENAID DOES NOT ASSUME ANY RESPONSIBILITY FOR INDIRECT DAMAGES.**

### CUSTOMER SERVICE

#### **In U.K. and Ireland:**

For any questions, or to find the nearest Authorised KitchenAid Service Centre, please find our contact details below.

**NOTE:** All service should be handled locally by an Authorised KitchenAid Service Centre.

General hotline number:  00800 3810 4026

#### **In other countries:**

For all product related questions and after sales matters, please contact your dealer to obtain the name of the nearest Authorised KitchenAid Service/Customer Centre.

**For more information, visit our website at:**

**[www.KitchenAid.co.uk](http://www.KitchenAid.co.uk)  
[www.KitchenAid.eu](http://www.KitchenAid.eu)**

©2018 All rights reserved. Specifications subject to change without notice.





# INHALTSVERZEICHNIS

DEUTSCH

<b>TEILE UND FUNKTIONEN</b> .....	16
Teile und Zubehör.....	16
<b>SICHERHEITSHINWEISE FÜR DEN WASSERKOCHAER</b> .....	17
Wichtige Sicherheitshinweise .....	17
Elektrische Anforderungen .....	21
Entsorgung von Elektrogeräten .....	21
<b>VERWENDUNG DES WASSERKOCHERS</b> .....	22
Bedienung des Wasserkochers.....	22
<b>REINIGUNG UND PFLEGE</b> .....	23
Reinigung des Wasserkochers Wasserkochers .....	23
Entkalken des Wasserkochers .....	23
<b>GARANTIE UND SERVICE</b> .....	24





# TEILE UND FUNKTIONEN

## TEILE UND ZUBEHÖR

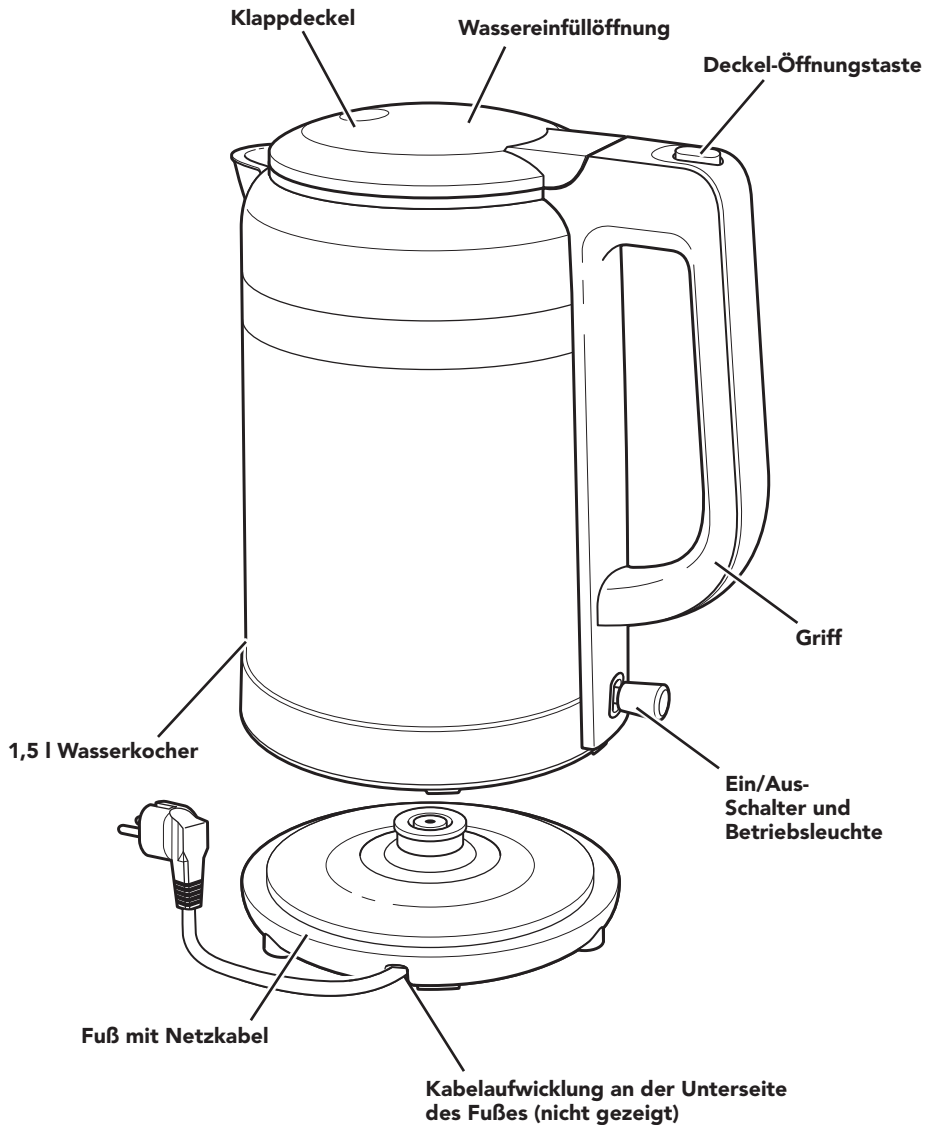



DEUTSCH

# SICHERHEITSHINWEISE FÜR DEN WASSERKOCHER

## Ihre Sicherheit und die Sicherheit anderer sind von großer Wichtigkeit.

Im vorliegenden Handbuch und an Ihrem Gerät sind zahlreiche Sicherheitshinweise zu finden. Lesen und beachten Sie bitte immer alle diese Sicherheitshinweise.



Dies ist das Warnzeichen.

Dieses Zeichen weist Sie auf mögliche Gefahren hin, die zum Tode oder zu Verletzungen führen können.

Alle Sicherheitshinweise stehen nach diesem Zeichen oder dem Wort „GEFAHR“ oder „WARNUNG“. Diese Worte bedeuten:



**Sie können schwer oder tödlich verletzt werden, wenn Sie diese Hinweise nicht unmittelbar beachten.**



**Sie können schwer oder tödlich verletzt werden, wenn Sie diese Hinweise nicht beachten.**

Alle Sicherheitshinweise erklären Ihnen die Art der Gefahr und geben Hinweise, wie Sie die Verletzungsgefahr verringern können, aber sie informieren Sie auch über die Folgen, wenn Sie diese Hinweise nicht beachten.

## WICHTIGE SICHERHEITSHINWEISE

**Beim Gebrauch von Elektrogeräten müssen stets die grundlegenden Sicherheitsvorschriften einschließlich der folgenden beachtet werden:**

1. Bitte lesen Sie alle Anweisungen durch. Bei nicht bestimmungsgemäßem Gebrauch des Geräts besteht Verletzungsgefahr.
2. Berühren Sie keine heißen Oberflächen. Benutzen Sie Griffe oder Knöpfe.
3. Tauchen Sie das Kabel, die Stecker oder das Gerät nicht in Wasser oder andere Flüssigkeiten, um einen elektrischen Schlag zu vermeiden. Schützen Sie den Anschluss vor Flüssigkeiten.
4. Das Gerät darf von Personen (einschließlich Kindern) mit herabgesetzten physischen, sensorischen oder geistigen Fähigkeiten und Mangel an Erfahrung und Kenntnissen nur unter Aufsicht oder nach ausreichender Einweisung durch eine für ihre Sicherheit verantwortliche Person benutzt werden.



## SICHERHEITSHINWEISE FÜR DEN WASSERKOCHER

5. Dieses Gerät darf von Kindern ab 8 Jahren und von Personen mit eingeschränkten physischen, sensorischen oder geistigen Fähigkeiten, eingeschränkter Erfahrung oder mangelnden Kenntnissen nur benutzt werden, wenn sie in die sichere Verwendung des Geräts eingewiesen wurden und die damit verbundenen Gefahren verstanden haben. Kinder dürfen dieses Gerät nur unter Aufsicht reinigen oder pflegen.
6. Die Verwendung von anderen als den vom Hersteller empfohlenen Ersatzteilen oder Anbauteilen besteht Brand-, Stromschlag- oder Verletzungsgefahr.
7. Gerät und Netzkabel außer Reichweite von Kindern unter 8 Jahren halten.
8. Wenn das Netzkabel beschädigt ist, muss es vom Hersteller, dem Kundendienst des Herstellers oder von ähnlich geschultem Fachpersonal ausgetauscht werden, um Gefahren zu vermeiden.
9. Nur Europäische Union: Die Geräte dürfen von Personen mit eingeschränkten physischen, sensorischen oder geistigen Fähigkeiten, eingeschränkter Erfahrung oder mangelnden Kenntnissen nur benutzt werden, wenn sie in die sichere Verwendung des Geräts eingewiesen wurden und die damit verbundenen Gefahren verstanden haben. Kinder dürfen nicht mit dem Gerät spielen.
10. Nur Europäische Union: Dieses Gerät ist nicht für kleinere Kinder bestimmt. Das Gerät und das dazugehörige Kabel für Kinder unzugänglich aufbewahren.
11. Ziehen Sie den Stecker aus der Steckdose, wenn Sie das Gerät nicht benutzen und bevor Sie es reinigen. Vor dem Anbringen oder Entfernen von Teilen und vor dem Reinigen des Geräts dieses abkühlen lassen.





## SICHERHEITSHINWEISE FÜR DEN WASSERKOCHER

12. Verwenden Sie das Gerät nicht, wenn das Netzkabel oder die Steckdose beschädigt sind oder wenn es nicht einwandfrei funktioniert oder wenn es in irgendeiner Weise beschädigt wurde. Bringen Sie das Gerät zur Überprüfung, Reparatur oder Einstellung zur nächstgelegenen autorisierten Serviceeinrichtung. Siehe „Garantie und Kundendienst“.
13. Das Gerät darf nicht im Freien benutzt werden.
14. Lassen Sie das Kabel nicht über den Rand des Tisches oder der Anrichte hängen und halten Sie es von heißen Oberflächen fern.
15. Wenn Sie das Gerät vom Stromnetz trennen wollen, stellen Sie zunächst den Netzschalter auf AUS (OFF) und ziehen dann den Stecker aus der Wandsteckdose.
16. Kinder sollten sorgfältig beaufsichtigt werden, damit sie nicht mit dem Gerät spielen können.
17. Strenge Aufsicht ist erforderlich, wenn ein Gerät von Kindern oder in der Nähe von Kindern benutzt wird.
18. Der elektrische Wasserkocher darf nur zum Erhitzen von Wasser eingesetzt werden.
19. Die Heizelementoberfläche ist noch einige Zeit nach dem Gebrauch heiß. Berühren Sie keine heiße Oberfläche. Benutzen Sie die Griffe.
20. Stellen Sie das Gerät nicht neben oder auf einen eingeschalteten Gas- oder Elektroherd oder in einen geheizten Backofen.
21. Der Wasserkocher darf nicht benutzt werden, wenn der Griff lose oder brüchig ist.
22. Benutzen Sie das Gerät nur gemäß der beabsichtigten Nutzung.
23. Der elektrische Wasserkocher darf nicht mit scheuernden Reinigungsmitteln, Stahlwolle oder anderen scheuernden Materialien gereinigt werden.
24. Der elektrische Wasserkocher darf nur mit der mitgelieferten Basis verwendet werden.



## SICHERHEITSHINWEISE FÜR DEN WASSERKOCHER

25. Überfüllen Sie den Wasserkocher nicht. Wenn der elektrische Wasserkocher überfüllt wird, kann kochend heißes Wasser heraus spritzen.
26. Wenn der Deckel abgenommen wird, während das Wasser kocht, kann es zu Verbrühungen kommen.
27. Hinweise zur Reinigung von Oberflächen, die mit Lebensmitteln in Berührung kommen, finden Sie im Abschnitt „Pflege und Reinigung“.
28. Dieses Gerät ist für den Gebrauch im Haushalt und ähnliche Nutzung gedacht, beispielsweise:
  - Personalküchen in Läden, Büros und anderen Arbeitsumgebungen;
  - Bauernhöfe;
  - durch Gäste in Hotels, Motels und anderen Beherbergungsbetrieben;
  - Pensionen.
29. **WARNUNG:** Um die Gefahr eines elektrischen Schlags auszuschließen, das Gerät vor Wartungsarbeiten vom Stromnetz trennen.
30. Besuchen Sie [www.KitchenAid.eu](http://www.KitchenAid.eu) laden Sie diese Gebrauchsanweisung herunter.
31. Das Gerät ist nicht für den Betrieb mittels externer Zeitschaltuhr oder getrenntem Fernbedienungssystem konstruiert.
32. Das Außengehäuse kann während des Betriebs des Geräts sehr hohe Temperaturen erreichen.

**BITTE BEWAHREN SIE DIESE  
BEDIENUNGSANLEITUNG AUF**





# SICHERHEITSHINWEISE FÜR DEN WASSERKOCHER

## ELEKTRISCHE ANFORDERUNGEN

**! WARNUNG**



**Stromschlaggefahr**

**Stecken Sie das Kabel in eine geerdete Steckdose.**

**Entfernen Sie den Erdungskontakt nicht.**

**Keinen Adapter benutzen.**

**Kein Verlängerungskabel benutzen.**

**Nichtbeachtung dieser Instruktionen kann zu Tod, Feuer oder Stromschlag führen.**

**Spannung (Volt):** 220–240 V

**Frequenz (Hertz):** 50-60 Hz

**Leistung:** 2000–2400 W

**HINWEIS:** Der Wasserkocher hat einen 3-poligen geerdeten Stecker. Um das Risiko eines Stromschlags zu reduzieren, passt dieser Stecker nur auf eine Art in eine Steckdose. Passt der Stecker nicht in die Steckdose, wenden Sie sich an einen qualifizierten Elektroinstallateur. Dieser Stecker darf auf keine Weise verändert werden.

Verwenden Sie kein Verlängerungskabel. Wenn das Netzkabel zu kurz ist, lassen Sie von einem qualifizierten Elektriker oder Servicetechniker in der Nähe des Geräts eine Steckdose installieren.

Es sollte ein kurzes Netzkabel (oder ein abziehbares Netzkabel) verwendet werden, um das Risiko zu verringern, dass Sie sich in einem längeren Kabel verfangen oder darüber stolpern.

DEUTSCH

## ENTSORGUNG VON ELEKTROGERÄTEN

### Entsorgung von Verpackungsmaterial

Das Verpackungsmaterial ist zu 100 % wiederverwertbar und trägt das Recycling-Symbol . Werfen Sie das Verpackungsmaterial deshalb nicht einfach fort, sondern entsorgen Sie es auf die von den verantwortlichen Stellen festgelegte Weise.

### Entsorgung von Altgeräten

- Dieses Gerät ist entsprechend der Europäischen Richtlinie 2012/19/EU über Elektro- und Elektronik-Altgeräte (WEEE) gekennzeichnet.

- Durch eine vorschriftsmäßige Entsorgung tragen Sie zum Umweltschutz bei und vermeiden potenzielle Unfallgefahren, die bei einer unsachgemäßen Entsorgung des Produkts entstehen können.



- Das Symbol  auf dem Gerät bzw. auf dem beiliegenden Informationsmaterial weist darauf hin, dass dieses Gerät kein normaler Haushaltsabfall ist, sondern in einer Sammelstelle für Elektro- und Elektronik-Altgeräte entsorgt werden muss.

Bitte wenden Sie sich an die zuständigen Behörden Ihrer Gemeindeverwaltung, an den lokalen Recyclinghof für Hausmüll oder an den Händler, bei dem Sie dieses Gerät erworben haben, um weitere Informationen über die Behandlung, Verwertung und Wiederverwendung dieses Produkts zu erhalten.



# VERWENDUNG DES WASSERKOCHERS

## BEDIENUNG DES WASSERKOCHERS

Bevor Sie den Wasserkocher zum ersten Mal benutzen, waschen Sie den Wasserkocher und den Deckel in heißem Seifenwasser, spülen Sie sie anschließend mit sauberem Wasser ab und trocknen Sie sie ab. Füllen Sie den Wasserkocher bis zum MAX-Füllstrich mit Wasser; kochen Sie das Wasser und schütten Sie es weg. Tauchen Sie den Wasserkocher nicht vollständig in Wasser ein und verwenden Sie keine Scheuermittel oder Scheuerschwämme, um Schäden zu vermeiden.

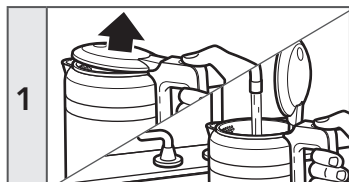

1 Öffnen Sie den Deckel des Wasserkochers, indem Sie die Deckel-Öffnungstaste drücken, und füllen Sie den Wasserkocher mit sauberem kaltem Wasser.

**HINWEIS:** Der Wasserstand muss auf oder über der MIN-Fülllinie liegen; andernfalls arbeitet der Wasserkocher nicht. Überschreiten Sie nicht die MAX-Fülllinie.



2 Drücken Sie den Deckel nach unten, so dass er vollständig geschlossen ist.

## **! WARNUNG**

### Stromschlaggefahr



Stecken Sie das Kabel in eine geerdete Steckdose.

Entfernen Sie den Erdungskontakt nicht.

Keinen Adapter benutzen.

Kein Verlängerungskabel benutzen.

**Nichtbeachtung dieser Instruktionen kann zu Tod, Feuer oder Stromschlag führen.**

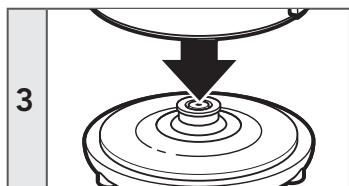

3 Stellen Sie den Wasserkocher auf die Basis und stecken Sie das Netzkabel in eine geerdete Steckdose mit ein.

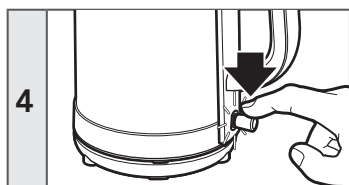

4 Drücken Sie den Ein-/Aus-Schalter nach unten. Die Ein-Anzeige leuchtet auf und der Wasserkocher beginnt mit dem Erhitzen des Wassers.





## VERWENDUNG DES WASSERKOCHERS

5		<p>Wenn das Wasser kocht, schaltet sich der Wasserkocher automatisch ab; der Ein/Aus-Schalter springt nach oben, die Anzeigeleuchte wird gedimmt und Sie hören ein glockenähnliches „Klingeln“, das des Ende des Kochvorgangs anzeigt.</p>
---	---	--

**WICHTIG:** Ziehen Sie das Netzkabel heraus, wenn der Wasserkocher nicht benutzt wird.

### DETAILLIERTE INFORMATIONEN ZUM GEBRAUCH DES WASSERKOCHERS:

Unter [kitchenaid.com/quickstart](http://kitchenaid.com/quickstart) finden Sie zusätzliche Anweisungen mit Videos, inspirierenden Rezepten und Tipps zur Verwendung des Wasserkochers.

## REINIGUNG UND PFLEGE

### REINIGUNG DES WASSERKOCHERS

**WICHTIG:** Ziehen Sie vor der Reinigung des Wasserkochers immer den Netzstecker. Lassen Sie den Wasserkocher vollständig abkühlen.

1		<p>Auf der Außenseite kann der Wasserkocher mit einem feuchten Tuch gereinigt werden. Trocknen und polieren Sie den Wasserkocher mit einem weichen Tuch. Schleifmittel und Scheuermittel jeglicher Art werden nicht empfohlen.</p>
---	---	--

### ENTKALKEN DES WASSERKOCHERS

Damit der Wasserkocher optimal arbeitet, muss er entkalkt werden. Auf den inneren Metallteilen des Wasserkochers können sich Kalkablagerungen bilden. Wie oft der Wasserkocher entkalkt werden muss, hängt von der Härte des Wassers ab, das Sie in den Wasserkocher geben.

1		<p>Geben Sie 1 Tasse (0,25 l) weißen Essig in den Wasserkocher. Fügen Sie 3 Tassen (0,75 l) Wasser hinzu. Bringen Sie die Lösung zum Kochen und lassen Sie sie über Nacht stehen. Entleeren Sie sie dann.</p>
---	---	---

2		<p>Füllen Sie den Wasserkocher mit Wasser, bringen Sie es zum Kochen und gießen Sie das Wasser ab. Wiederholen Sie diesen Schritt zweimal. Der Wasserkocher ist jetzt verwendungsbereit.</p>
---	---	--

### AUSFÜHRLICHERE INFORMATIONEN ZUR REINIGUNG DES WASSERKOCHERS

Unter [kitchenaid.com/quickstart](http://kitchenaid.com/quickstart) finden Sie zusätzliche Anweisungen mit Videos, inspirierenden Rezepten und Tipps zur Reinigung des Wasserkochers.





# GARANTIE UND SERVICE

## KITCHENAID WASSERKOCHER – GARANTIE

Garantiezeitraum:	KitchenAid LEISTET ZAHLUNGEN FÜR:	KitchenAid LEISTET KEINE ZAHLUNGEN FÜR:
<p><b>Europa, Naher Osten und Afrika:</b> Für die Artisan Modelle 5KEK1565: zwei Jahre volle Garantie ab dem Kaufdatum.</p>	<p>Die Ersatzteile und Kosten für Reparatur und Arbeitszeit zur Behebung von Materialfehlern und Fehlern in der Ausführung. Der Service muss von einem autorisierten KitchenAid Kundendienstcenter ausgeführt werden.</p>	<p>A. Reparaturen, wenn der Wasserkocher für andere als normale Haushaltszubereitungen verwendet wird.</p> <p>B. Schäden infolge von Unfällen, Änderungen, falschen Gebrauch oder missbräuchlichen Gebrauch oder einer Installation bzw. einem Betrieb, der unsachgemäß und nicht den im jeweiligen Land geltenden elektrischen Vorschriften gemäß ist.</p>

**KITCHENAID ÜBERNIMMT KEINERLEI HAFTUNG FÜR INDIREKTE SCHÄDEN.**

## KUNDENSERVICE

Wenn Sie Fragen haben oder ein KitchenAid-Kundendienstzentrum suchen, wenden Sie sich bitte an die folgenden Kontakte.

**HINWEIS:** Alle Reparatur- und Wartungsarbeiten sollten lokal von einem anerkannten KitchenAid-Kundendienstzentrum ausgeführt werden.

Rufnummer für allgemeine Fragen:  00800 3810 4026

Weitere Informationen erhalten Sie auf unserer Website:  
[www.Kitchenaid.eu](http://www.Kitchenaid.eu)

©2018 Alle Rechte vorbehalten.  
Spezifikationen können ohne vorherige Benachrichtigung geändert werden.





# TABLE DES MATIÈRES

<b>PIÈCES ET CARACTÉRISTIQUES</b> .....	26
Pièces et accessoires .....	26
<b>SÉCURITÉ DES BOUILLOIRES ÉLECTRIQUES</b> .....	27
Mises en garde importantes .....	27
Spécifications électriques .....	31
Mise au rebut des équipements électriques .....	31
<b>UTILISATION DE LA BOUILLOIRE ÉLECTRIQUE</b> .....	32
Fonctionnement de la bouilloire électrique .....	32
<b>NETTOYAGE ET ENTRETIEN</b> .....	33
Nettoyage de la bouilloire électrique .....	33
Détartrage de la bouilloire électrique .....	33
<b>GARANTIE ET SERVICE APRÈS-VENTE</b> .....	34

FRANÇAIS



# PIÈCES ET CARACTÉRISTIQUES

## PIÈCES ET ACCESSOIRES

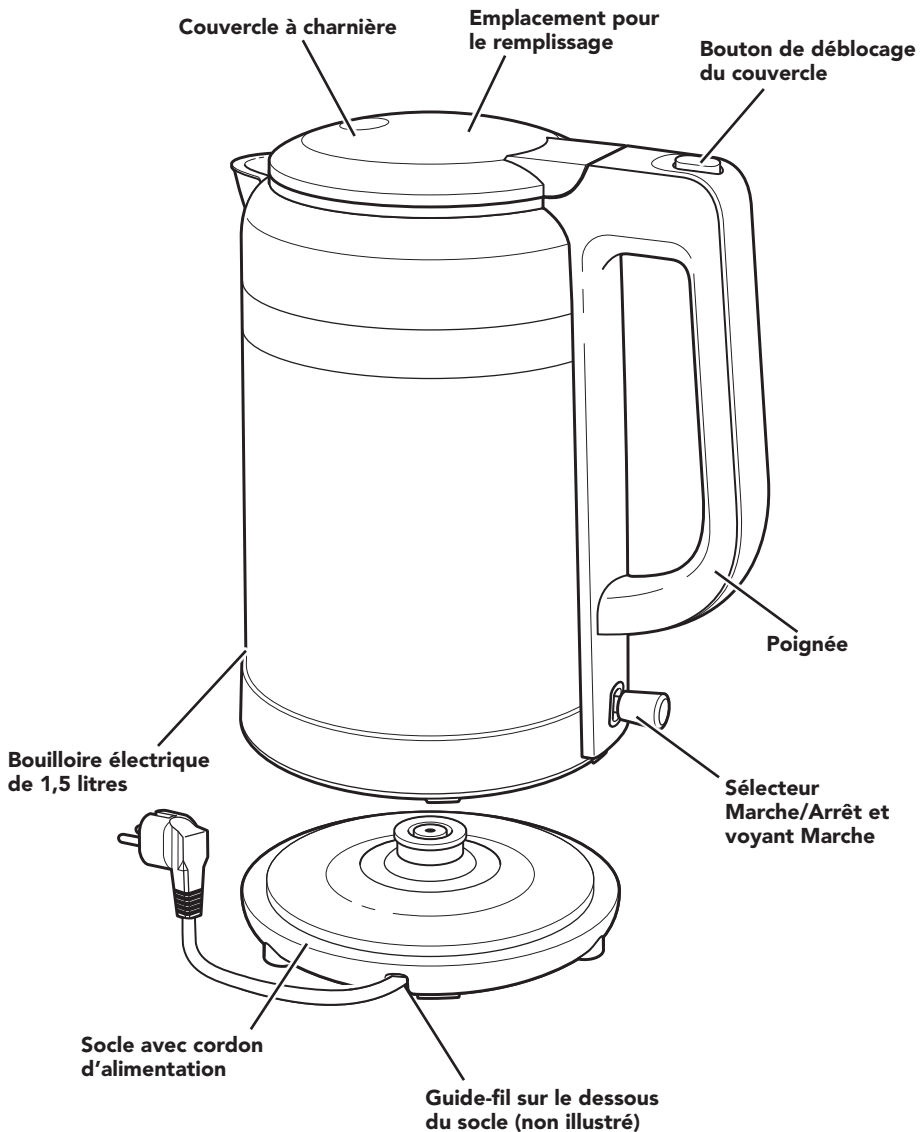



# SÉCURITÉ DES BOUILLOIRES ÉLECTRIQUES

## **Votre sécurité est très importante, au même titre que celle d'autrui.**

Plusieurs messages de sécurité importants apparaissent dans ce manuel ainsi que sur votre appareil. Lisez-les attentivement et respectez-les systématiquement.



Ce symbole est synonyme d'avertissement.

Il attire votre attention sur les risques potentiels susceptibles de provoquer des blessures mortelles ou graves à l'utilisateur ou d'autres personnes présentes.

Tous les messages de sécurité sont imprimés en regard du symbole d'avertissement ou après les mots « DANGER » ou « AVERTISSEMENT ». Ces mots signifient ce qui suit :

 **DANGER**

**Vous risquez d'être mortellement ou gravement blessé si vous ne respectez pas immédiatement les instructions.**

 **AVERTISSEMENT**

**Vous risquez d'être mortellement ou gravement blessé si vous ne respectez pas scrupuleusement les instructions.**

Tous les messages de sécurité vous indiquent en quoi consiste le danger potentiel, comment réduire le risque de blessures et ce qui peut arriver si vous ne respectez pas les instructions.

FRANÇAIS

## MISES EN GARDE IMPORTANTES

**Lors de l'utilisation d'appareils électriques, toujours respecter les précautions de sécurité de base, notamment les suivantes :**

1. Lire toutes les instructions. Une mauvaise utilisation de l'appareil peut entraîner des blessures.
2. Ne pas toucher les surfaces chaudes. Utiliser les poignées ou boutons.
3. Ne pas plonger l'appareil dans du liquide. Pour se protéger contre l'électrocution, ne pas plonger le cordon, les fiches/prises ou l'appareil dans de l'eau ou un autre liquide. Éviter de verser du liquide sur la prise.
4. Cet appareil n'est pas prévu pour être utilisé par des personnes (y compris les enfants) dont les capacités physiques, sensorielles ou mentales sont réduites, ou des personnes dénuées d'expérience ou de connaissances, sauf si elles ont pu bénéficier, par l'intermédiaire d'une personne responsable de leur sécurité, d'une surveillance ou d'instructions préalables concernant l'utilisation de l'appareil.



## SÉCURITÉ DES BOUILLOIRES ÉLECTRIQUES

5. Cet appareil peut être utilisé par des enfants de plus de 8 ans et des personnes atteintes de déficiences physiques, sensorielles ou mentales, ayant une expérience et des connaissances insuffisantes, uniquement si ces enfants et personnes sont placés sous la surveillance d'une personne responsable ou ont reçu des instructions sur l'utilisation en toute sécurité de l'appareil. Les opérations de nettoyage et d'entretien par l'utilisateur ne doivent pas être réalisées par des enfants non surveillés.
6. Si le cordon d'alimentation est endommagé, il doit être remplacé par le fabricant, son technicien d'entretien ou des personnes présentant une qualification similaire pour éviter tout risque.
7. Conservez cet appareil et son cordon d'alimentation hors de portée des enfants de moins de 8 ans.
8. Union européenneuniquement : Cet appareil peut être utilisé par des personnes atteintes de déficiences physiques, sensorielles ou mentales, ayant une expérience et des connaissances insuffisantes, uniquement si ces personnes sont placées sous la surveillance d'une personne responsable ou ont reçu des instructions sur l'utilisation en toute sécurité de l'appareil.  
Ne pas laisser les enfants jouer avec l'appareil.
9. Union européenneuniquement : Cet appareil ne doit pas être utilisé par des enfants. Conserver cet appareil et son cordon d'alimentation hors de portée des enfants.
10. Débrancher l'appareil de la prise murale lorsqu'il n'est pas utilisé et avant de le nettoyer. Laisser l'appareil refroidir avant de mettre ou de retirer des pièces, et avant de le nettoyer.
11. Ne pas faire fonctionner l'appareil avec une fiche ou un cordon endommagé, après un dysfonctionnement, ni après qu'il a été endommagé. Rapporter l'appareil au centre de service technique agréé le plus proche pour un examen, une réparation ou un réglage.







## SÉCURITÉ DES BOUILLOIRES ÉLECTRIQUES

12. L'utilisation de pièces de rechange ou d'accessoires non recommandés par le fabricant peut entraîner un incendie, une électrocution ou des blessures.
13. Ne pas utiliser en extérieur.
14. Ne pas laisser le cordon pendre d'une table ou du plan de travail, ni entrer en contact avec des surfaces chaudes.
15. Pour débrancher, mettre le bouton de commande sur Arrêt, puis retirer la fiche de la prise murale.
16. Les enfants doivent être surveillés pour veiller à ce qu'ils ne jouent pas avec l'appareil.
17. Une surveillance attentive s'impose lorsqu'un appareil ménager est utilisé par ou à proximité d'enfants.
18. La surface de l'élément chauffant reste chaude après l'utilisation. Ne pas toucher la surface chaude. Utiliser les anses.
19. Ne pas placer à proximité de ou sur une plaque de cuisson électrique ou à gaz chaude, ni à l'intérieur d'un four.
20. La bouilloire électrique doit uniquement être utilisée pour faire chauffer de l'eau.
21. Ne pas utiliser la bouilloire électrique si sa poignée est desserrée ou fragilisée.
22. Ne pas utiliser l'appareil pour un usage autre que celui pour lequel il est conçu.
23. Ne pas nettoyer la bouilloire électrique avec des nettoyeurs abrasifs, de la paille de fer ou d'autres matériaux abrasifs.
24. La bouilloire électrique doit être utilisée uniquement avec la base fournie.
25. Ne pas remplir la bouilloire au-dessus du maximum. Si la bouilloire est trop remplie, elle pourrait projeter de l'eau bouillante.
26. Il y a un risque d'ébouillantage en cas de retrait du couvercle pendant les cycles d'ébullition.



## SÉCURITÉ DES BOUILLOIRES ÉLECTRIQUES

27. Se reporter à la section “Entretien et nettoyage” pour les instructions sur le nettoyage des surfaces en contact avec les aliments.
28. Ce produit est destiné à un usage domestique ou peut être utilisé :
  - dans les espaces cuisine réservés aux employés ;
  - dans les cuisines de fermes ;
  - par les clients d’hôtels, d’hôtels d’étape ou autre endroit résidentiel ;
  - dans les cuisines de gîtes..
29. AVERTISSEMENT: Pour éviter toute décharge électrique, débrancher avant de procéder à l’entretien.
30. Visitez [www.KitchenAid.eu](http://www.KitchenAid.eu) pour télécharger le Mode d’emploi.
31. Les appareils ne sont pas conçus pour fonctionner à partir d’un temporisateur externe ou d’un autre système de contrôle à distance.
32. La température des surfaces accessibles peut être élevée pendant le fonctionnement de l’appareil.

## CONSERVER CES INSTRUCTIONS





# SÉCURITÉ DES BOUILLOIRES ÉLECTRIQUES

## SPÉCIFICATIONS ÉLECTRIQUES

**⚠ AVERTISSEMENT**



**Risque d'électrocution**

- Brancher sur une prise de terre.**
- Ne pas retirer la broche de terre.**
- N'utilisez pas d'adaptateur.**
- N'utilisez pas de rallonge électrique.**
- Le non-respect de ces instructions peut entraîner des blessures mortelles, un incendie ou une électrocution.**

**Volts :** 220-240 V

**Hertz :** 50-60 Hz

**Puissance électrique :** 2000-2400 W

**REMARQUE :** Cette bouilloire électrique est équipée d'une fiche de terre à trois broches. Afin de réduire le risque d'électrocution, la fiche ne peut être placée dans la prise de courant que d'une seule manière.

Si la fiche ne rentre pas dans la prise de courant, contacter un électricien qualifié. Ne modifier en aucun cas la fiche.

Ne pas utiliser de rallonge. Si le cordon d'alimentation est trop court, faire installer une prise de courant près de l'appareil par un électricien ou un technicien qualifié.

L'utilisation d'un cordon d'alimentation court (ou d'un cordon d'alimentation détachable) est recommandée afin de réduire les risques résultant d'un cordon emmêlé ou d'un trébuchement causé par un cordon trop long.

**FRANÇAIS**

## MISE AU REBUT DES ÉQUIPEMENTS ÉLECTRIQUES

### Mise au rebut de l'emballage

L'emballage est 100 % recyclable et comporte le symbole du recyclage . Les différentes parties de l'emballage doivent être éliminées de façon responsable et dans le respect le plus strict des normes relatives à l'élimination des déchets locales en vigueur.

### Mise au rebut du produit

- Le marquage du produit est conforme à la directive européenne 2012/19/UE relative aux déchets d'équipements électriques et électroniques (DEEE).
- En veillant à la mise au rebut correcte de l'appareil, l'utilisateur contribuera à éviter tout préjudice à l'environnement et à la santé humaine, susceptible d'être causé par une manutention inappropriée des déchets de ce produit.



- Le symbole  présent sur l'appareil ou dans la documentation qui l'accompagne indique que ce produit ne doit pas être traité comme un déchet ménager, mais être remis à un centre de collecte de déchets approprié pour le recyclage des équipements électriques et électroniques.

Pour de plus amples détails au sujet du traitement, de la récupération et du recyclage de cet appareil, s'adresser au service municipal local, à son service de collecte de déchets électroménagers habituel ou au magasin où l'appareil a été acheté.





# UTILISATION DE LA BOUILLOIRE ÉLECTRIQUE

## FONCTIONNEMENT DE LA BOUILLOIRE ÉLECTRIQUE

Avant d'utiliser la bouilloire électrique pour la première fois, la laver ainsi que son couvercle avec de l'eau savonneuse chaude, rincer à l'eau claire et sécher. Remplir la bouilloire électrique d'eau jusqu'au repère MAX ; porter à ébullition, puis jeter l'eau. Pour éviter tout dommage, ne pas plonger complètement la bouilloire électrique dans l'eau et ne pas utiliser de produit-vaisselle abrasif ni de tampons à récuser.

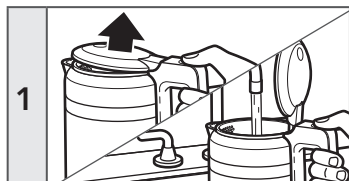

1

Ouvrir le couvercle de la bouilloire électrique en appuyant sur le bouton de déblocage du couvercle, puis remplir la bouilloire électrique d'eau froide.

**REMARQUE :** L'eau doit atteindre ou dépasser le trait de repère MIN pour que la bouilloire électrique fonctionne. Ne pas dépasser le trait de repère MAX.



2

Appuyer sur le couvercle pour qu'il se ferme complètement.

### ⚠ AVERTISSEMENT

Risque de choc électrique



- Brancher sur une prise de terre.
- Ne pas retirer la broche de terre.
- Ne pas utiliser d'adaptateur.
- Ne pas utiliser de rallonge.

Le non-respect de ces instructions peut entraîner la mort, un incendie ou un choc électrique.

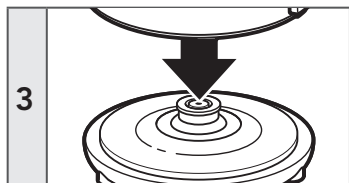

3

Mettre la bouilloire électrique sur son socle, brancher le cordon d'alimentation à une prise de terre.

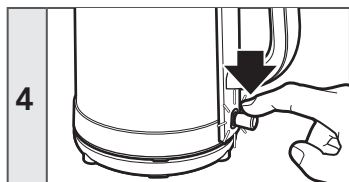

4

Abaisser le sélecteur Marche/Arrêt : le voyant Marche s'allume et la bouilloire électrique commence à chauffer l'eau.





## UTILISATION DE LA BOUILLOIRE ÉLECTRIQUE

<b>5</b>		<p>La bouilloire électrique s'arrête automatiquement lorsque l'eau arrive à ébullition : le sélecteur Marche/ Arrêt remonte, l'intensité du voyant lumineux s'atténue et un tintement semblable à une sonnette signale que l'eau est chaude.</p>
----------	---	--

**IMPORTANT :** Veiller à débrancher le cordon d'alimentation lorsque la bouilloire électrique n'est pas utilisée.

### POUR DES INFORMATIONS DÉTAILLÉES SUR L'UTILISATION DE LA BOUILLOIRE ÉLECTRIQUE

Visitez [kitchenaid.com/quickstart](http://kitchenaid.com/quickstart) pour des instructions supplémentaires agrémentées de vidéos, recettes inspirantes et conseils sur l'utilisation de votre bouilloire électrique.

## NETTOYAGE ET ENTRETIEN

### NETTOYAGE DE LA BOUILLOIRE ÉLECTRIQUE

**IMPORTANT :** Avant de la nettoyer, toujours débrancher la bouilloire électrique de la prise murale. Veiller à ce que la bouilloire électrique ait complètement refroidi.

<b>1</b>		<p>La surface extérieure de la bouilloire électrique peut être nettoyée à l'aide d'un chiffon humide. La sécher et la lustrer ensuite à l'aide d'un chiffon doux. L'utilisation de détergents corrosifs et décapants quels qu'ils soient n'est pas recommandée.</p>
----------	---	---

### DÉTARTRAGE DE LA BOUILLOIRE ÉLECTRIQUE

Pour un fonctionnement optimal de la bouilloire électrique, il est nécessaire d'enlever le calcaire. Des dépôts de calcaire peuvent se former sur les pièces intérieures métalliques de la bouilloire électrique. L'intervalle de nettoyage dépend de la dureté de l'eau utilisée dans la bouilloire électrique.

<b>1</b>		<p>Remplir la bouilloire électrique d'une tasse (0,25 litre) de vinaigre blanc. Ajouter trois tasses (0,75 litre) d'eau. Porter à ébullition, puis laisser reposer toute une nuit avant de vider la solution.</p>
----------	---	---

<b>2</b>		<p>Remplir la bouilloire électrique d'eau, porter à ébullition, puis vider l'eau. Répéter cette opération deux fois. La bouilloire électrique est maintenant prête à être utilisée.</p>
----------	---	---

### POUR DES INFORMATIONS DÉTAILLÉES SUR LE NETTOYAGE DE LA BOUILLOIRE ÉLECTRIQUE

Visitez [kitchenaid.com/quickstart](http://kitchenaid.com/quickstart) pour des instructions supplémentaires agrémentées de vidéos, recettes inspirantes et conseils sur le nettoyage de votre bouilloire électrique.





# GARANTIE ET SERVICE APRÈS-VENTE

## GARANTIE BOUILLOIRE ÉLECTRIQUE KITCHENAID

Durée de la garantie :	KitchenAid prendra en charge :	KitchenAid ne prendra pas en charge :
<p><b>Europe, Moyen-Orient et Afrique :</b>  <b>Pour les modèles Artisan 5KEK1565 :</b>  <b>deux ans de garantie complète à compter de la date d'achat.</b></p>	<p><b>Les pièces de rechange et les frais de main d'œuvre de réparation pour corriger les défauts imputables aux matériaux ou à la main d'œuvre. Le service doit être fourni par un centre technique agréé KitchenAid.</b></p>	<p><b>A. Les réparations lorsque la bouilloire est utilisée pour des utilisations autres que la préparation d'aliments pour un usage domestique normal.</b>  <b>B. Les dommages résultant d'accident, altérations, mauvaises utilisations ou abus, ou une installation/ un fonctionnement non conforme aux codes électriques locaux.</b></p>

**KITCHENAID N'ASSUME AUCUNE RESPONSABILITÉ CONCERNANT LES DOMMAGES INDIRECTS.**

### SERVICE CLIENTÈLE

Pour toute question ou pour trouver le Centre de service après-vente KitchenAid agréé le plus proche, veuillez vous référer aux coordonnées indiquées ci-dessous.

**REMARQUE :** toutes les réparations doivent être prises en charge localement par un Centre de service après-vente KitchenAid agréé.

Assistance téléphonique :  00800 3810 4026

Pour plus d'informations, consultez notre site Internet : [www.KitchenAid.eu](http://www.KitchenAid.eu)

©2018 Tous droits réservés.  
Spécifications sujettes à des modifications sans préavis.





# SOMMARIO

<b>COMPONENTI E FUNZIONI</b> .....	36
Componenti e accessori.....	36
<b>INDICAZIONI DI SICUREZZA PER IL BOLLITORE ELETTRICO</b> .....	37
Precauzioni importanti.....	37
Requisiti elettrici.....	41
Smaltimento delle apparecchiature elettriche.....	41
<b>USO DEL BOLLITORE ELETTRICO</b> .....	42
Messa in funzione del bollitore elettrico.....	42
<b>MANUTENZIONE E PULIZIA</b> .....	43
Pulizia del bollitore elettrico.....	43
Decalcificazione del Bollitore elettrico.....	43
<b>GARANZIA E ASSISTENZA</b> .....	44

ITALIANO



# COMPONENTI E FUNZIONI

## COMPONENTI E ACCESSORI

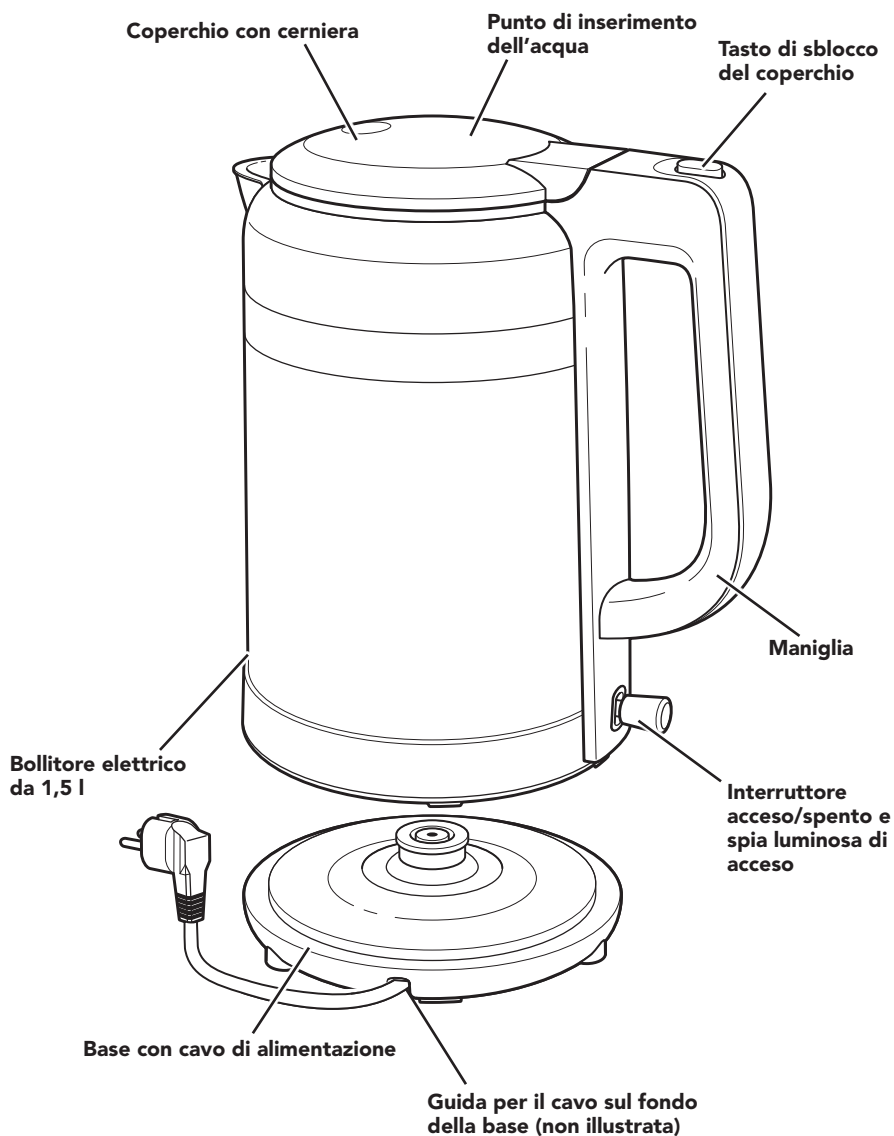





## INDICAZIONI DI SICUREZZA PER IL BOLLITORE ELETTRICO

### La sicurezza personale e altrui è estremamente importante.

In questo manuale e sull'apparecchio stesso sono riportati molti messaggi importanti sulla sicurezza. Leggere e osservare tutte le istruzioni contenute nei messaggi sulla sicurezza.



Questo simbolo rappresenta le norme di sicurezza.

Segnala potenziali pericoli per l'incolumità personale e altrui.

Tutti i messaggi sulla sicurezza sono segnalati dal simbolo di avvertimento e dal termine "PERICOLO" o "AVVERTENZA". Questi termini indicano quanto segue:

 **PERICOLO**

**Se non si osservano immediatamente le istruzioni di sicurezza, si corre il rischio di subire lesioni gravi o mortali.**

 **AVVERTENZA**

**Se non si osservano le istruzioni di sicurezza, si corre il rischio di subire lesioni gravi o mortali.**

Tutte le norme di sicurezza segnalano il potenziale rischio, indicano come ridurre la possibilità di lesioni e illustrano le conseguenze del mancato rispetto delle istruzioni riportate.

ITALIANO

## PRECAUZIONI IMPORTANTI

**Quando si utilizza un apparecchio elettrico, è consigliabile seguire le precauzioni di sicurezza essenziali, comprese quelle elencate di seguito:**

1. Leggere tutte le istruzioni. L'uso improprio dell'apparecchio può causare lesioni personali.
2. Non toccare le superfici calde. Utilizzare le maniglie o i pomelli.
3. L'apparecchio non deve essere immerso nei liquidi. Per evitare la folgorazione, non immergere il cavo, le spine o l'apparecchio in acqua o altri liquidi. Fare attenzione a non bagnare il connettore.
4. Questo apparecchio non è destinato all'uso da parte di persone (inclusi bambini) con ridotte capacità fisiche, sensoriali o mentali o con esperienza e conoscenze inadeguate, a meno che non siano sorvegliate o abbiano ricevuto istruzioni relative all'uso dell'apparecchio da parte delle persone responsabili della loro sicurezza.





## INDICAZIONI DI SICUREZZA PER IL BOLLITORE ELETTRICO

5. Questo apparecchio può essere usato da bambini di età superiore a 8 anni e da persone con ridotte capacità fisiche, sensoriali o mentali o con esperienza e conoscenza inadeguate, solo se sono sorvegliati o se è stato loro insegnato come usare l'apparecchio in condizioni di sicurezza e se sono a conoscenza dei pericoli che può comportare. Non lasciare che i bambini giochino con l'apparecchio. La pulizia e la manutenzione domestica non devono essere effettuate da bambini non sorvegliati.
6. Se il cavo di alimentazione è danneggiato, deve essere sostituito dal produttore, da personale di assistenza o da una persona con qualifica analoga per evitare rischi.
7. Tenere l'apparecchio e il cavo di alimentazione lontano dalla portata dei bambini di età inferiore a 8 anni.
8. Solo per l'Unione Europea: Gli apparecchi possono essere usati da persone con ridotte capacità fisiche, sensoriali o mentali o con esperienza e conoscenza inadeguate, solo se sono sorvegliate o se è stato loro insegnato come usare l'apparecchio in condizioni di sicurezza e se sono consapevoli dei pericoli che può comportare. Non lasciare che i bambini giochino con l'apparecchio.
9. Solo per l'Unione Europea: Questo apparecchio non deve essere utilizzato da bambini. Tenere l'apparecchio e il cavo di alimentazione lontano dalla portata dei bambini.
10. Scollegare dalla presa quando non è in uso e prima della pulizia. Attendere che l'apparecchio si raffreddi prima di applicare o togliere gli elementi e prima di pulirlo.
11. Non utilizzare l'apparecchio se il cavo di alimentazione o la spina sono danneggiati e dopo anomalie di funzionamento o se l'apparecchio è stato in qualche modo danneggiato. Portare l'apparecchio al centro assistenza autorizzato più vicino per eventuali controlli, riparazioni o regolazioni. Vedere "Garanzia e assistenza".





## INDICAZIONI DI SICUREZZA PER IL BOLLITORE ELETTRICO

12. L'uso di parti di ricambio o accessori non raccomandati dal produttore può causare incendio, folgorazione o lesioni alle persone.
13. Non utilizzare all'aperto.
14. Non lasciar penzolare la corda oltre il bordo del tavolo o del bancone, né metterlo a contatto con superfici molto calde.
15. Per scollegare, posizionare tutti i comandi su "SPENTO", quindi togliere la spina dalla presa a muro.
16. Sorvegliare i bambini affinché non giochino con l'apparecchio.
17. È necessaria un'attenta supervisione quando qualsiasi elettrodomestico viene utilizzato dai bambini o vicino ad essi.
18. La superficie dell'elemento riscaldante rimane calda dopo l'uso. Non toccare la superficie calda. Usare le maniglie.
19. Non collocare sopra o vicino a un piano cottura a gas o elettrico caldo o in un forno riscaldato.
20. Il Bollitore elettrico deve essere utilizzato esclusivamente per scaldare acqua.
21. Non utilizzare il Bollitore elettrico se la maniglia è allentata o instabile.
22. Non utilizzare l'apparecchio per usi diversi da quello specificamente previsto.
23. Per la pulizia del Bollitore elettrico, non utilizzare detergenti o altri materiali abrasivi o pagliette.
24. Il bollitore elettrico deve essere utilizzato esclusivamente con la base in dotazione.
25. Non riempire il Bollitore oltre il limite consentito. Se si riempie il bollitore oltre il limite consentito, l'acqua bollente può traboccare.
26. Se si toglie il coperchio mentre l'acqua si scalda ci si può ustionare.

ITALIANO



## INDICAZIONI DI SICUREZZA PER IL BOLLITORE ELETTRICO

27. Fare riferimento alla sezione “Manutenzione e pulizia” per istruzioni sulla pulizia delle superfici che vengono a contatto con gli alimenti.
28. Questo apparecchio deve essere utilizzato in un contesto domestico o per applicazioni simili, ad esempio:
  - cucine di negozi, uffici e altri ambienti lavorativi;
  - fattorie;
  - hotel, motel e altri ambienti di tipo residenziale (uso diretto da parte degli ospiti);
  - bed and breakfast.
29. **AVVERTENZA:** Per evitare il rischio di scossa elettrica, staccare la spina dell'alimentazione elettrica prima di eseguire interventi di assistenza.
30. Visitare [www.KitchenAid.eu](http://www.KitchenAid.eu) dove è possibile scaricare questo manuale di istruzioni.
31. L'apparecchio non è destinato ad essere messo in funzione per mezzo di un temporizzatore esterno oppure di un sistema di comando a distanza separato.
32. La temperatura delle superfici accessibili potrebbe essere elevata quando l'apparecchio è in funzione.

## CONSERVARE QUESTE ISTRUZIONI





# INDICAZIONI DI SICUREZZA PER IL BOLLITORE ELETTRICO

## REQUISITI ELETTRICI

**! AVVERTENZA**



**Pericolo di scossa elettrica**

**Inserire la spina in una presa collegata all'impianto di messa a terra.**

**Non rimuovere il polo di messa a terra.**

**Non utilizzare adattatori.**

**Non utilizzare prolunghe.**

**Il mancato rispetto di questa avvertenza può provocare morte, incendi o scosse elettriche.**

**Volt:** 220-240 V

**Hertz:** 50-60 Hz

**Potenza in watt:** 2000-2400 W

**NOTA:** il Bollitore elettrico è dotato di spina a tre poli con messa a terra. Per ridurre il rischio di scossa elettrica, la spina può essere inserita nella presa solo in una direzione. Se la spina non entra nella presa, rivolgersi a un tecnico qualificato. Non modificare in alcun modo la spina.

Non utilizzare prolunghe. Se il cavo di alimentazione è troppo corto, rivolgersi a un elettricista qualificato o a un tecnico dell'assistenza per installare una presa vicino all'apparecchio.

Deve essere utilizzato un cavo di alimentazione corto (o un cavo di alimentazione staccabile) per ridurre il rischio di rimanere impigliati o inciampare se il cavo è più lungo.

ITALIANO

## SMALTIMENTO DELLE APPARECCHIATURE ELETTRICHE

### Smaltimento dei materiali di imballaggio

Il materiale di imballaggio è riciclabile al 100% ed è contrassegnato con il simbolo del riciclaggio . Le varie parti dell'imballaggio devono pertanto essere smaltite in modo responsabile e nel pieno rispetto delle norme locali vigenti in materia di smaltimento dei rifiuti.

### Smaltimento del prodotto

- Questo apparecchio è contrassegnato in conformità alla Direttiva Europea 2012/19/UE sui rifiuti di apparecchiature elettriche ed elettroniche (RAEE).

- Assicurando lo smaltimento corretto del prodotto si contribuisce a evitare potenziali conseguenze nocive per l'ambiente e la salute umana, che potrebbero derivare da uno smaltimento inappropriato del prodotto.



- Il simbolo  sul prodotto o sulla documentazione di accompagnamento indica che esso non deve essere trattato come rifiuto domestico, ma deve essere portato in un apposito centro di raccolta per il riciclaggio delle apparecchiature elettriche ed elettroniche.

Per informazioni più specifiche sul trattamento, recupero e riciclaggio di questo apparecchio, contattare l'ufficio locale competente, il servizio di raccolta dei rifiuti domestici o il negozio presso il quale l'apparecchio è stato acquistato.





# USO DEL BOLLITORE ELETTRICO

## MESSA IN FUNZIONE DEL BOLLITORE ELETTRICO

Prima di usare il Bollitore elettrico per la prima volta, lavare il bollitore e il coperchio con acqua calda e detergente, quindi sciacquare e asciugare. Riempire il Bollitore elettrico fino al segno MAX, far bollire l'acqua quindi buttarla via. Per evitare danni non immergere completamente il Bollitore elettrico nell'acqua e non utilizzare detersivi o spugne abrasivi.

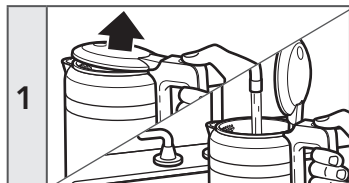

1 Premere il tasto di sblocco del coperchio per aprire il coperchio del Bollitore elettrico, quindi riempirlo con acqua fredda pulita



2 Spingere il coperchio verso il basso perché sia completamente chiuso.

**NOTA:** perché il Bollitore elettrico funzioni l'acqua deve raggiungere o superare la linea di riempimento MIN. Non superare la linea di riempimento MAX.

### **AVVERTENZA**

**Pericolo di scossa elettrica**



**Inserire la spina in una presa collegata all'impianto di messa a terra.**

**Non rimuovere il polo di messa a terra.**

**Non utilizzare adattatori.**

**Non utilizzare prolunghe.**

**Il mancato rispetto di questa avvertenza può provocare morte, incendi o scosse elettriche.**

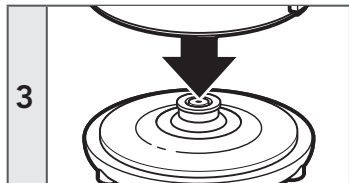

3 Posizionare il bollitore sulla base e inserire la spina del cavo di alimentazione in una presa.

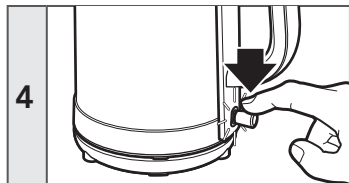

4 Abbassare l'interruttore acceso/spento, la spia di acceso si illumina e il bollitore inizia a riscaldare l'acqua.





## USO DEL BOLLITORE ELETTRICO

<b>5</b>		Quando l'acqua giunge a ebollizione, il Bollitore elettrico si spegne automaticamente; il tasto acceso/spento si solleva, la spia di accesso si attenua e un segnale sonoro avverte che il riscaldamento è completato.
----------	---	--

**IMPORTANTE:** accertarsi di scollegare il cavo di alimentazione quando il Bollitore elettrico non è utilizzato.

### PER INFORMAZIONI DETTAGLIATE SULL'UTILIZZO DEL BOLLITORE ELETTRICO

Visitare [kitchenaid.com/quickstart](http://kitchenaid.com/quickstart) per altre istruzioni con video, interessanti ricette e suggerimenti su come utilizzare il Bollitore elettrico.

## MANUTENZIONE E PULIZIA

### PULIZIA DEL BOLLITORE ELETTRICO

**IMPORTANTE:** Prima della pulizia, scollegare sempre il Bollitore elettrico dalla presa di corrente. Accertarsi che il Bollitore elettrico si sia raffreddato completamente.

<b>1</b>		L'esterno del Bollitore elettrico si può pulire con un panno umido. Asciugare e lucidare il bollitore elettrico con un panno morbido. Si sconsiglia l'utilizzo di agenti abrasivi di qualsiasi genere.
----------	---	--

### DECALCIFICAZIONE DEL BOLLITORE ELETTRICO

Per ottenere le migliori prestazioni dal Bollitore elettrico è necessario eseguire la decalcificazione. Sulle parti metalliche interne del Bollitore elettrico si possono formare depositi di calcio. L'intervallo di pulizia dipende dalla durezza dell'acqua utilizzata nel Bollitore elettrico.

<b>1</b>		Riempire il Bollitore elettrico con 250 ml di aceto di vino bianco. Aggiungere 750 ml di acqua. Portare a ebollizione e lasciare agire la soluzione per una notte prima di eliminarla.
----------	---	--

<b>2</b>		Riempire il Bollitore elettrico con acqua, portare a ebollizione e vuotare. Ripetere questo passaggio due volte. Ora il Bollitore elettrico è pronto per essere utilizzato.
----------	---	---

### PER INFORMAZIONI DETTAGLIATE SULLA PULIZIA DEL BOLLITORE ELETTRICO

Visitare [kitchenaid.com/quickstart](http://kitchenaid.com/quickstart) per altre istruzioni con video, interessanti ricette e suggerimenti su come pulire il Bollitore elettrico.

ITALIANO





# GARANZIA E ASSISTENZA

## GARANZIA DEL BOLLITORE ELETTRICO KITCHENAID

Durata della garanzia:	KitchenAid si fa carico del pagamento di:	KitchenAid non si fa carico del pagamento di:
<p><b>Europa, Medio Oriente e Africa:</b> Per i modelli Artisan 5KEK1565: due anni di copertura totale a partire dalla data d'acquisto.</p>	<p>Parti di ricambio e costo di manodopera per le riparazioni necessarie a rimuovere i difetti nei materiali e nella qualità di esecuzione. L'assistenza deve essere fornita da un centro di assistenza autorizzato KitchenAid.</p>	<p><b>A. Riparazioni se il bollitore viene usato per attività diverse dalla normale preparazione domestica degli alimenti.</b></p> <p><b>B. Danni provocati da incidenti, alterazioni, utilizzo improprio, abuso o installazione/ funzionamento non conforme alle normative locali sull'energia elettrica.</b></p>

**KITCHENAID NON SI ASSUME ALCUNA RESPONSABILITÀ PER DANNI INDIRETTI.**

### SERVIZIO CLIENTI

Per qualsiasi dubbio, o per avere informazioni sul centro di assistenza autorizzato KitchenAid più vicino, utilizzare i contatti di seguito.

**NOTA:** qualsiasi tipo di assistenza deve essere gestita da un centro di assistenza autorizzato KitchenAid.

N. assistenza generica:  00800 3810 4026

Per ulteriori informazioni, è possibile visitare il sito web all'indirizzo:  
[www.KitchenAid.eu](http://www.KitchenAid.eu)

©2018 Tutti i diritti riservati.  
Le specifiche sono soggette a modifica senza preavviso.







# INHOUDSOPGAVE

<b>ONDERDELEN EN KENMERKEN</b> .....	46
Onderdelen en accessoires .....	46
<b>VEILIGHEID VAN DE WATERKOKER</b> .....	47
Belangrijke veiligheidsmaatregelen .....	47
Elektrische vereisten .....	51
Afvoer van elektrische apparatuur .....	51
<b>GEBRUIK VAN DE WATERKOKER</b> .....	52
Bedienen van de waterkoker.....	52
<b>ONDERHOUD EN REINIGING</b> .....	53
Reinigen van de waterkoker.....	53
Ontkalken van de waterkoker .....	53
<b>GARANTIE EN SERVICE</b> .....	54

NEDERLANDS



# ONDERDELEN EN KENMERKEN

## ONDERDELEN EN ACCESSOIRES

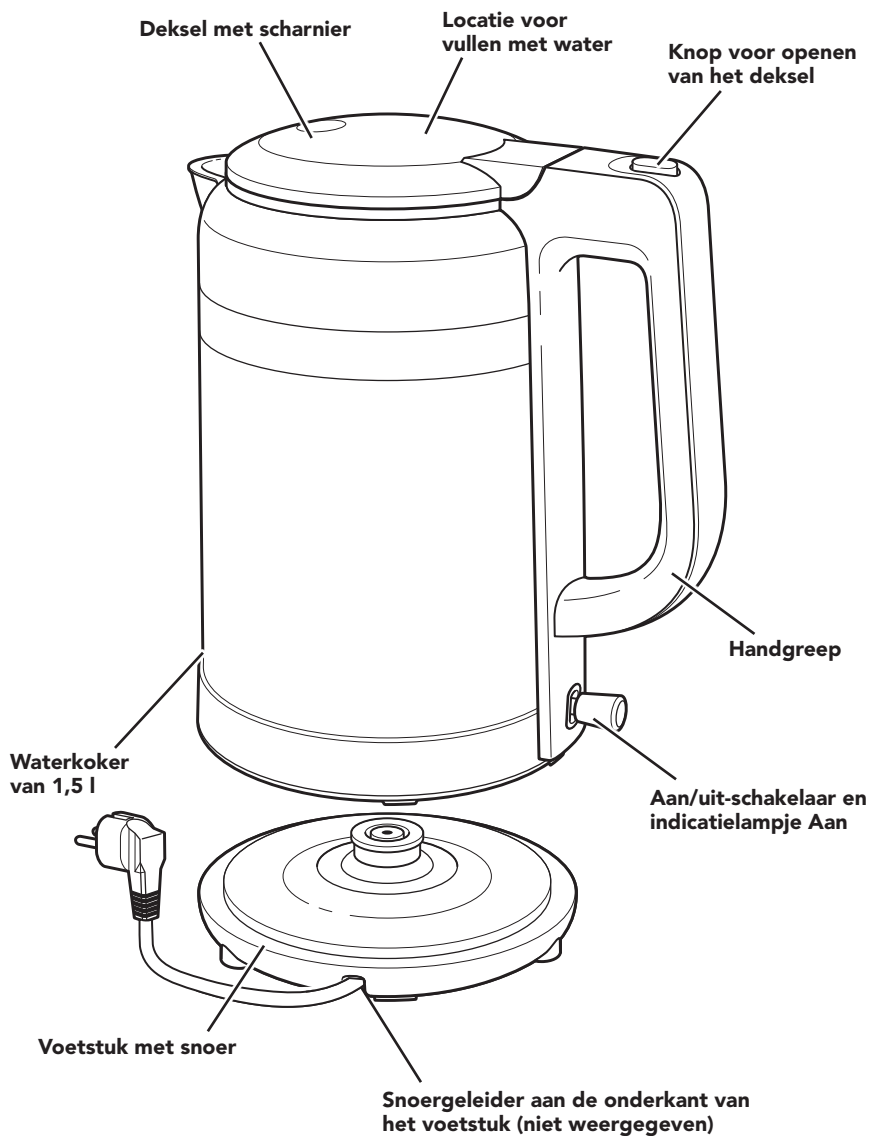



## VEILIGHEID VAN DE WATERKOKER

### Uw veiligheid en die van anderen is erg belangrijk.

We hebben in deze handleiding en op uw toestel tal van belangrijke veiligheids-  
waarschuwingen aangebracht. Lees deze veiligheidswaarschuwingen en leef ze na.



Dit is het veiligheidsalarmsymbool.

Dit symbool waarschuwt u voor mogelijke gevaren waarbij u of anderen  
gedood of verwond kunnen worden.

Alle veiligheidswaarschuwingen volgen op het alarmsymbool en de woorden  
“GEVAAR” of “WAARSCHUWING”. Deze woorden betekenen het volgende:



**GEVAAR**

**U kunt gedood worden of ernstig  
gewond raken als u de instructies niet  
onmiddellijk naleeft.**



**WAARSCHUWING**

**U kunt gedood worden of ernstig gewond  
raken als u de instructies niet naleeft.**

Alle veiligheidswaarschuwingen informeren u over het potentiële gevaar, over hoe u het  
risico op verwondingen kunt verminderen en wat er kan gebeuren als u de instructies  
niet opvolgt.

## BELANGRIJKE VEILIGHEIDSMATREGELEN

**Bij het gebruik van elektrische apparaten moeten altijd  
elementaire veiligheidsmaatregelen worden gevolgd,  
waaronder het volgende:**

1. Lees alle instructies. Verkeerd gebruik van het apparaat  
kan leiden tot verwonding bij personen.
2. Raak hete oppervlakken niet aan. Gebruik handgrepen  
of knoppen.
3. Het apparaat mag niet worden ondergedompeld.  
Dompel het netsnoer, de stekker of het apparaat niet  
onder in water of een andere vloeistof. Mors niet op de  
aansluiting.
4. Dit apparaat is niet bedoeld voor gebruik door  
personen, waaronder kinderen, met verminderde  
lichamelijke, zintuiglijke of geestelijke vermogens of  
gebrek aan ervaring en kennis, tenzij ze onder toezicht  
staan of instructies hebben gekregen over het gebruik  
van het apparaat van een persoon die verantwoordelijk  
is voor hun veiligheid.



## VEILIGHEID VAN DE WATERKOKER

5. Dit apparaat mag gebruikt worden door kinderen van 8 jaar en ouder en door personen met verminderde lichamelijke, zintuiglijke of geestelijke vermogens of gebrek aan ervaring en kennis, mits ze onder toezicht staan of instructies hebben gekregen over het veilige gebruik van het apparaat en de gevaren van het apparaat begrijpen. Kinderen mogen niet spelen met het apparaat. Reiniging en onderhoud mag niet door kinderen zonder toezicht worden uitgevoerd.
6. Als het netsnoer beschadigd is, moet dit worden vervangen door de fabrikant, zijn vertegenwoordiger of gekwalificeerd personeel om gevaarlijke situaties te voorkomen.
7. Houd het apparaat en het netsnoer buiten het bereik van kinderen onder de 8 jaar.
8. Alleen voor de Europese Unie: Apparaten mogen gebruikt worden door personen met verminderde lichamelijke, zintuiglijke of geestelijke vermogens of gebrek aan ervaring en kennis, mits ze onder toezicht staan of instructies hebben gekregen over het veilige gebruik van het apparaat en de gevaren van het apparaat begrijpen. Kinderen mogen niet spelen met het apparaat.
9. Alleen voor de Europese Unie: Dit apparaat mag niet worden gebruikt door kinderen. Houd het apparaat en het netsnoer buiten het bereik van kinderen.
10. Trek de stekker uit het stopcontact wanneer u het apparaat niet gebruikt en voordat u het apparaat schoonmaakt. Laat het apparaat afkoelen voordat u onderdelen plaatst of verwijdert, en voordat u het apparaat schoonmaakt.
11. Gebruik het apparaat niet als het netsnoer of de stekker beschadigd is, of nadat het apparaat een storing heeft gehad of op enigerlei wijze beschadigd is geraakt. Breng het apparaat naar de dichtstbijzijnde erkende Klantenservice voor onderzoek, reparatie of afstelling. Zie “Garantie en service.”





## VEILIGHEID VAN DE WATERKOKER

12. Het gebruik van vervangingsonderdelen of accessoires die niet zijn aanbevolen door de fabrikant kan tot brand, elektrische schokken of verwondingen bij personen leiden.
13. Gebruik het apparaat niet buitenshuis.
14. Laat het snoer niet hangen over de rand van de tafel of het aanrecht en zorg dat het snoer niet in aanraking komt met hete oppervlakken.
15. Om het apparaat uit te schakelen, zet u alle schakelaars op "UIT" en trekt u vervolgens de stekker uit het stopcontact.
16. Kinderen moeten onder toezicht staan om te garanderen dat ze niet met het apparaat spelen.
17. De waterkoker mag alleen worden gebruikt voor het verwarmen van water.
18. Nauwlettend toezicht is noodzakelijk wanneer een apparaat wordt gebruikt door of in de buurt van kinderen.
19. Het verwarmingselement kan enige tijd warm blijven na gebruik. Raak het hete oppervlak niet aan. Gebruik de handgreep.
20. Zet het apparaat niet in de buurt van een heet gasfornuis of elektrische kookplaat of in een warme oven.
21. Gebruik de waterkoker niet met een losse of zwakke handgreep.
22. Gebruik het apparaat niet voor andere zaken dan het bedoelde gebruik.
23. Maak de waterkoker niet schoon met schurende reinigingsmiddelen, staalwol of andere schurende materialen.
24. De waterkoker mag alleen worden gebruikt met het bijgeleverde voetstuk.
25. Doe niet te veel water in de waterkoker. Als er te veel water in de waterkoker wordt gedaan, kan er kokend water overlopen.
26. Er kunnen brandwonden optreden als het deksel wordt verwijderd tijdens het koken van het water.



## VEILIGHEID VAN DE WATERKOKER

27. “Zie het deel “Onderhoud en reiniging” voor instructies om de oppervlakken die in contact komen met voedsel te reinigen.”
28. Dit apparaat is bedoeld voor huishoudelijk of gelijkaardig gebruik, zoals:
  - in personeelsruimtes in winkels, kantoren en andere werkomgevingen;
  - op boerderijen;
  - door gasten in hotels, motels en andere verblijfplaatsen;
  - in “bed en breakfast” gelegenheden.
29. **WAARSCHUWING:** Trek de stekker uit het stopcontact voordat u onderhoud uitvoert om een elektrische schok te voorkomen.
30. Ga naar [www.kitchenaid.eu](http://www.kitchenaid.eu) om deze Instructiehandleiding te downloaden.
31. De apparaten zijn niet bedoeld om te worden gebruikt via een externe timer of apart systeem met afstandsbediening.
32. De temperatuur van toegankelijke oppervlakken kan hoog zijn als het apparaat in werking is.

## BEWAAR DEZE AANWIJZINGEN





# VEILIGHEID VAN DE WATERKOKER

## ELEKTRISCHE VEREISTEN

**⚠ WAARSCHUWING**



**Gevaar voor elektrische schokken**

**Aansluiten op een geaard stopcontact.**

**Verwijder de aardpin niet.**

**Gebruik geen adapter.**

**Gebruik geen verleng snoer.**

**Het niet opvolgen van deze instructies kan de dood, brand of elektrische schokken tot gevolg hebben.**

**Voltage:** 220-240 V

**Hertz:** 50-60 Hz

**Wattage:** 2000-2400 W

**OPMERKING:** De waterkoker heeft een stekker met randaarde. Om het risico op een elektrische schok te verkleinen, past deze stekker slechts op één manier in het stopcontact. Als de stekker niet in het stopcontact past, neem dan contact op met een gekwalificeerde elektricien. Wijzig de stekker op geen enkele manier.

Gebruik geen verlengsnoer. Als het netsnoer te kort is, laat dan door een gekwalificeerde elektricien of een servicemonteur een stopcontact installeren in de buurt van het apparaat.

Er moet een kort netsnoer (of een verwijderbaar netsnoer) worden gebruikt om het risico van verstrikt raken in, of struikelen over een langer snoer te verkleinen.

NEDERLANDS

## AFVOER VAN ELEKTRISCHE APPARATUUR

### Afvoer van verpakkingsmateriaal

Het verpakkingsmateriaal is 100% recyclebaar en is gemarkeerd met het recycle-symbool . De verschillende onderdelen van de verpakking moeten daarom op verantwoorde wijze worden afgevoerd en in overeenstemming met de plaatselijke voorschriften voor afvalverwijdering.

### Afdanken van het product

- Dit apparaat is gemarkeerd conform Europese Richtlijn 2012/19/EU betreffende afgedankte elektrische en elektronische apparatuur (AEEA).
- Door ervoor te zorgen dat dit product correct wordt afgevoerd, helpt u mogelijke negatieve gevolgen voor het milieu en de volksgezondheid te voorkomen, die veroorzaakt zouden kunnen worden door onjuiste afvalverwerking van dit product.



- Het symbool  op het apparaat of op de bijbehorende documenten geeft aan dat het niet mag worden behandeld als huishoudelijk afval, maar naar een geschikt inzamelcentrum voor de recycling van elektrische en elektronische apparatuur moet worden gebracht.

Voor uitgebreidere informatie over de behandeling, terugwinning en recycling van dit product kunt u terecht bij uw plaatselijke stadskantoor, de dienst inzameling huishoudelijk afval of de winkel waar u het apparaat heeft gekocht.





# GEBRUIK VAN DE WATERKOKER

## BEDIENEN VAN DE WATERKOKER

Voordat u de waterkoker voor het eerst gebruikt, moet u de waterkoker en het deksel afwassen in een heet sopje. Spoel ze na met schoon water en droog ze af. Vul de waterkoker tot het vulstreepje MAX; kook het water en gooi het weg. Om schade te voorkomen mag de waterkoker niet volledig worden ondergedompeld in water. Gebruik geen schurende reinigingsmiddelen of schuursponsjes.

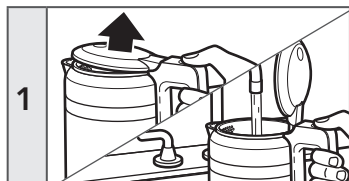

1

Open het deksel van de waterkoker door op de knop voor het openen van het deksel te drukken en vul de waterkoker met schoon, koud water

**OPMERKING:** Het water moet ten minste tot het vulstreepje MIN komen of daarboven. Overschrijd het vulstreepje MAX niet.



2

Duw het deksel omlaag zodat het helemaal dicht zit.

**⚠ WAARSCHUWING**

**Gevaar voor elektrische schokken**



- Aansluiten op een geaard stopcontact.**
- Verwijder de aardpin niet.**
- Gebruik geen adapter.**
- Gebruik geen verlengsnoer.**
- Het niet opvolgen van deze instructies kan de dood, brand of elektrische schokken tot gevolg hebben.**

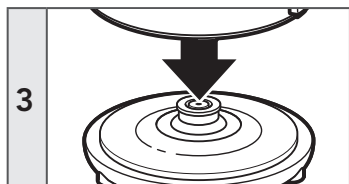

3

Zet de waterkoker op het voetstuk en steek de stekker in een stopcontact met randaarde.

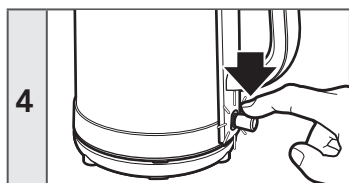

4

Druk de aan/uit-schakelaar omlaag; het indicatielampje Aan gaat branden en de waterkoker begint met het verwarmen van het water.







## GEBRUIK VAN DE WATERKOKER

<b>5</b>		Als het water het kookpunt heeft bereikt, wordt de waterkoker automatisch uitgeschakeld; de aan/uitschakelaar klikt omhoog, het indicatielampje gaat uit en u hoort een bel-achtige "ting" om aan te geven dat het verwarmen voltooid is.
----------	---	---

**BELANGRIJK:** Trek de stekker uit het stopcontact als de waterkoker niet wordt gebruikt.

### VOOR GEDETAILEERDE INFORMATIE OVER HET GEBRUIK VAN DE WATERKOKER

Ga naar [kitchenaid.com/quickstart](http://kitchenaid.com/quickstart) voor aanvullende aanwijzingen met video's, inspirerende recepten en tips voor het gebruik van de waterkoker.

## ONDERHOUD EN REINIGING

### REINIGEN VAN DE WATERKOKER

**BELANGRIJK:** Trek altijd de stekker uit het stopcontact voordat u de waterkoker schoonmaakt. Zorg dat de waterkoker volledig is afgekoeld.

<b>1</b>		De buitenkant van de waterkoker kan worden afgenomen met een vochtige doek. Droog de waterkoker af met een zachte doek. Schuurmiddelen van welke soort dan ook worden niet aanbevolen.
----------	---	--

NEDERLANDS

### ONTKALKEN VAN DE WATERKOKER

Om de beste prestaties uit uw waterkoker te halen, moet het apparaat regelmatig ontkalkt worden. Er kunnen zich kalkafzettingen vormen op de binnenste metalen onderdelen van de waterkoker. Het reinigingsinterval is afhankelijk van de hardheid van het water dat u in de waterkoker doet.

<b>1</b>		Vul de waterkoker met 1 kop (0,25 l) witte azijn. Voeg 3 koppen (0,75 l) water toe. Laat het mengsel koken en laat het een nacht staan voordat u de oplossing weggooit.
----------	---	---

<b>2</b>		Vul de waterkoker met water, breng het aan de kook en gooi het weg. Herhaal deze stap tweemaal. De waterkoker is nu klaar voor gebruik.
----------	---	---

### VOOR GEDETAILEERDE INFORMATIE OVER HET REINIGEN VAN DE WATERKOKER

Ga naar [kitchenaid.com/quickstart](http://kitchenaid.com/quickstart) voor aanvullende aanwijzingen met video's, inspirerende recepten en tips voor het reinigen van de waterkoker.





# GARANTIE EN SERVICE

## GARANTIE OP DE KITCHENAID WATERKOKER

Duur van de garantie:	KitchenAid betaalt:	KitchenAid betaalt niet:
Europa, Midden-Oosten en Afrika: Voor Artisan-modellen 5KEK1565: twee jaar volledige garantie vanaf de aankoopdatum.	De vervangingsonderdelen en reparatiekosten voor het verhelpen van defecten in materiaal of afwerking. Service moet geleverd worden door een erkend KitchenAid Servicecentrum.	A. Reparaties als de waterkoker gebruikt is voor andere handelingen dan normale huishoudelijke bereiding van voedsel. B. Schade die het gevolg is van ongelukken, wijzigingen, verkeerd gebruik, misbruik of installatie/bediening die niet in overeenstemming is met de plaatselijke elektrische voorschriften.

**KITCHENAID KAN NIET AANSPRAKELIJK WORDEN GESTELD VOOR INDIRECTE SCHADE.**

## KLANTENSERVICE

Indien u nog vragen hebt of de dichtsbijzijnde KitchenAid geautoriseerde dienst-na-verkoop/after sales service zoekt, kunt u onderstaande contactpersonen raadplegen.

**OPMERKING :** Alle reparaties moeten in het land van aankoop worden uitgevoerd door een geautoriseerde dienst-na-verkoop/after sales service van KitchenAid.

Algemeen gratis oproepnummer:  00800 3810 4026

Bezoek onze website voor meer informatie:  
[www.KitchenAid.eu](http://www.KitchenAid.eu)

©2018 Alle rechten voorbehouden.  
Specificaties kunnen zonder voorafgaande kennisgeving worden gewijzigd.





# ÍNDICE

<b>PIEZAS Y CARACTERÍSTICAS</b> .....	56
Piezas y accesorios .....	56
<b>SEGURIDAD DEL HERVIDOR ELÉCTRICO</b> .....	57
Precauciones importantes .....	57
Requisitos eléctricos .....	61
Eliminación de residuos de aparatos eléctricos .....	61
<b>USO DEL HERVIDOR ELÉCTRICO</b> .....	62
Manejo del hervidor eléctrico .....	62
<b>CUIDADO Y LIMPIEZA</b> .....	63
Limpieza del hervidor eléctrico .....	63
Descalcificación del hervidor eléctrico .....	63
<b>GARANTÍA Y SERVICIO</b> .....	64

# PIEZAS Y CARACTERÍSTICAS

## PIEZAS Y ACCESORIOS

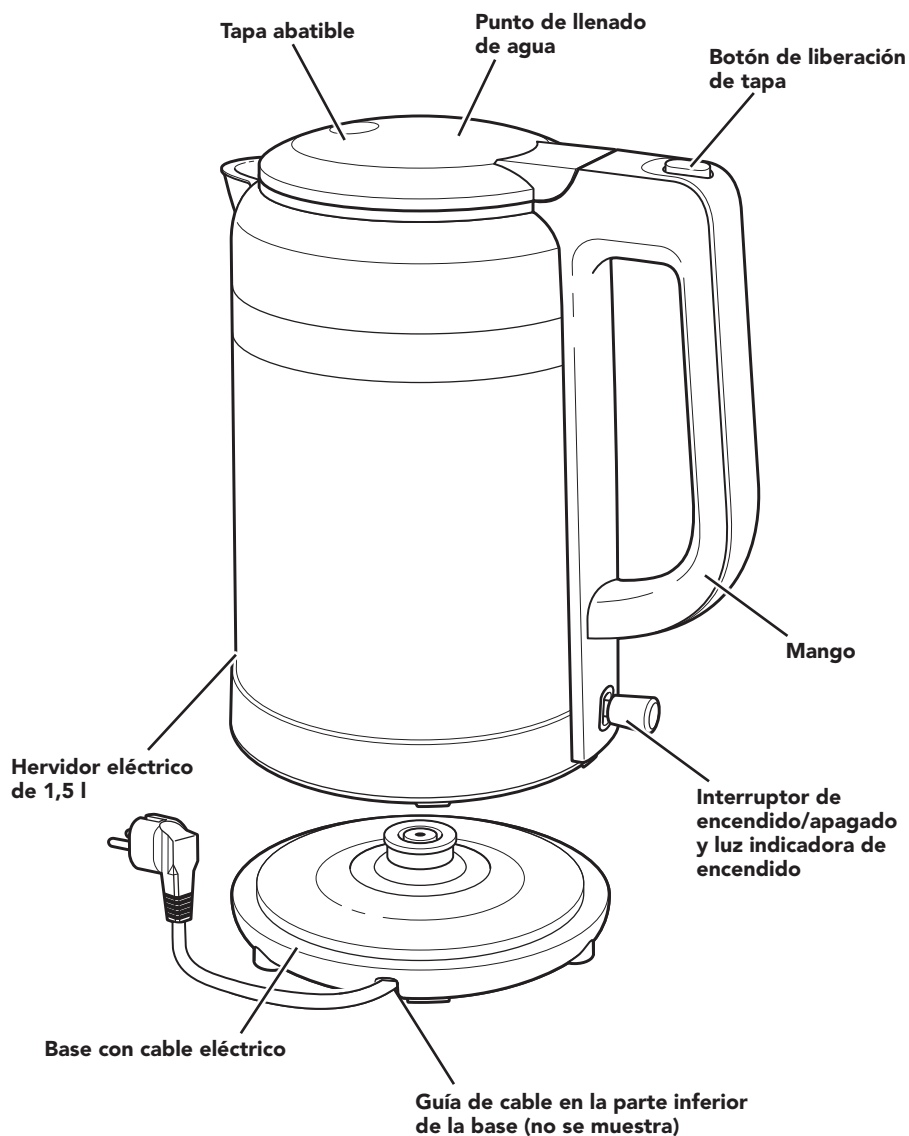



## SEGURIDAD DEL HERVIDOR ELÉCTRICO

### Su seguridad y la seguridad de los demás es muy importante.

En este manual y en el mismo aparato encontrará muchos mensajes de seguridad importantes. Lea y obedezca siempre todos los mensajes de seguridad.



Este es el símbolo de alerta de seguridad.

Este símbolo le avisa de los peligros potenciales que pueden matarle o herirle a usted y a los demás.

Todos los mensajes de seguridad irán acompañados del símbolo de alerta y la palabra “PELIGRO” o “ADVERTENCIA”. Estas palabras significan:

 **PELIGRO**

**Puede fallecer o herirse de gravedad si no sigue las instrucciones de inmediato.**

 **ADVERTENCIA**

**Puede fallecer o herirse de gravedad si no sigue las instrucciones.**

Todos los mensajes de seguridad le indicarán cuáles son los peligros potenciales, cómo reducir la probabilidad de lesiones y qué puede pasar si no sigue las instrucciones.

## PRECAUCIONES IMPORTANTES

**Es necesario cumplir unas precauciones de seguridad básicas cuando se utilizan aparatos eléctricos, incluyendo las siguientes:**

1. Lea todas las instrucciones. El uso indebido del aparato puede provocar daños personales.
2. No toque superficies calientes. Utilice los mangos o tiradores.
3. No debe sumergirse el aparato. Para evitar el peligro de descargas eléctricas, no sumerja el cable, los enchufes o el aparato en agua u otro líquido. Evite derramar líquido sobre el conector.
4. Este aparato no ha sido diseñado para su uso por personas (incluidos niños) con discapacidad física, sensorial o mental, o con falta de experiencia y de conocimientos, a menos que estén supervisados o reciban instrucciones adecuadas sobre la utilización del aparato por una persona responsable de su seguridad.

ESPAÑOL



## SEGURIDAD DEL HERVIDOR ELÉCTRICO

5. Este aparato puede ser utilizados por niños mayores de 8 años y por personas con discapacidad física, sensorial o mental reducida o con falta de experiencia y de conocimientos, siempre que estén supervisados o reciban instrucciones adecuadas sobre la utilización del aparato de forma segura y que entiendan los peligros que conlleva. No permita que los niños jueguen con el aparato. La limpieza y el mantenimiento del usuario no deben ser realizados por niños sin supervisión.
6. Si se daña el cable eléctrico, deberá sustituirlo el fabricante, su agente de servicios o una persona cualificada para evitar peligros.
7. Mantenga el aparato y su cable fuera del alcance de los niños menores de 8 años.
8. Solo Unión Europea: Los aparatos pueden ser utilizados por personas con discapacidad física, sensorial o mental reducida o con falta de experiencia y de conocimientos, siempre que estén supervisados o reciban instrucciones adecuadas sobre la utilización del aparato de forma segura y que entiendan los peligros que conlleva. Los niños no deben jugar con el aparato
9. Solo Unión Europea: Los niños no deben utilizar este aparato. Mantenga el aparato y su cable fuera del alcance de los niños.
10. Desenchúfelo de la toma de corriente cuando no se utilice y antes de proceder a su limpieza. Déjelo enfriar antes de colocar o retirar piezas y antes de proceder a la limpieza del aparato.
11. No utilice el aparato con un cable o enchufe dañado o después de que se haya dañado o de que no funcione de manera correcta. Devuelva el aparato al centro de servicio técnico autorizado más próximo para que sea examinado, reparado o ajustado. Consulte “Información sobre garantía y servicio”.





## SEGURIDAD DEL HERVIDOR ELÉCTRICO

12. El uso de piezas de repuesto o accesorios no recomendados por el fabricante puede provocar un incendio, descarga o daños personales.
13. No lo utilice en el exterior.
14. No permita que el cable cuelgue sobre el borde de la mesa o mostrador, o que toque superficies calientes.
15. Para desconectar, gire el control a la posición “OFF” (Apagado); después, retire el enchufe de la toma de corriente.
16. Los niños deben ser supervisados a fin de que no jueguen con el aparato.
17. Si el aparato es utilizado por niños o cerca de estos, es necesaria una estrecha supervisión.
18. La superficie del elemento de calentamiento está sometida a calor residual después del uso. No toque superficies calientes. Utilice los mangos.
19. No lo coloque sobre o cerca de un quemador caliente eléctrico o a gas, o dentro de un horno caliente.
20. El hervidor eléctrico solo debe utilizarse con la base suministrada.
21. No llene excesivamente el hervidor. Si se llena en exceso el hervidor, puede salir agua hirviendo.
22. No utilice el hervidor eléctrico con el mango suelto o flojo.
23. No utilice el aparato para otros usos que no sean los previstos.
24. No limpie el hervidor eléctrico con limpiadores abrasivos, estropajos metálicos u otros materiales agresivos.
25. No llene excesivamente el hervidor eléctrico.
26. Pueden producirse escaldaduras si se retira la tapa durante los ciclos de infusión.



## SEGURIDAD DEL HERVIDOR ELÉCTRICO

27. Consulte la sección “Cuidado y limpieza” para obtener instrucciones sobre la limpieza de las superficies en contacto con los alimentos.
28. Este aparato está pensado para uso doméstico y en aplicaciones similares como:
  - áreas de cocina para el personal en tiendas, oficinas y entornos laborales;
  - granjas;
  - clientes en hoteles, moteles y otros entornos residenciales;
  - entornos de tipo “bed and breakfast”.
29. ADVERTENCIA - Para evitar descargas eléctricas, desenchufe el aparato antes de realizar el mantenimiento.
30. Visite [www.KitchenAid.eu](http://www.KitchenAid.eu) para descargar este manual de instrucciones.
31. El aparato no está diseñado para utilizarse con temporizador externo ni mando a distancia.
32. La temperatura de las superficies accesibles puede ser alta cuando el aparato está en funcionamiento.

## GUARDE ESTAS INSTRUCCIONES







# SEGURIDAD DEL HERVIDOR ELÉCTRICO

## REQUISITOS ELÉCTRICOS

**⚠ ADVERTENCIA**



**Peligro de descarga eléctrica**

**Conectar a un enchufe con toma de tierra.**

**No quitar la clavija de tierra.**

**No utilice un adaptador.**

**No utilice un cable alargador.**

**El incumplimiento de estas instrucciones podría provocar la muerte, un incendio o una descarga eléctrica.**

**Voltaje:** 220-240 V

**Hertzios:** 50-60 Hz

**Vataje:** 2000-2400 W

**NOTA:** El hervidor eléctrico tiene un enchufe con conexión a tierra de 3 clavijas. Para reducir el riesgo de descarga eléctrica, este enchufe encaja en la toma de corriente en una sola posición. Si el enchufe no encaja en la toma de corriente, póngase en contacto con un técnico cualificado. No modifique el enchufe de ningún modo.

No utilice un cable de extensión. Si el cable de suministro eléctrico es demasiado corto, encargue la instalación de una toma de corriente cerca del aparato a un técnico cualificado o técnico de servicio.

Debe utilizarse un cable de suministro eléctrico corto (o cable de suministro desconectable) para reducir el riesgo de enredarse o tropezarse con un cable más largo.

## ELIMINACIÓN DE RESIDUOS DE APARATOS ELÉCTRICOS

### Eliminación del material de embalaje

El material de embalaje es 100% reciclable y lleva el símbolo de reciclaje . Las diferentes partes del embalaje deben desecharse de forma responsable y de plena conformidad con las normativas locales vigentes en materia de eliminación de residuos.

### Desguace del producto

- Este aparato lleva un marcado conforme a la Directiva Europea 2012/19/UE de Residuos de Aparatos Eléctricos y Electrónicos (WEEE).
- Al garantizar la correcta eliminación de este producto contribuirá a evitar las posibles consecuencias negativas para el medio ambiente y la salud humana que podría provocar una manipulación indebida de los residuos de este producto.



- El símbolo  que figura en el producto o en la documentación adjunta indica que no debe tratarse como residuos domésticos, sino que ha de enviarse a un centro de recogida adecuado para el reciclaje de aparatos eléctricos y electrónicos.

Para obtener más información sobre el tratamiento, la recuperación y el reciclaje de este producto, póngase en contacto con las autoridades locales, el servicio de eliminación de residuos domésticos o el establecimiento donde adquirió el producto.

ESPAÑOL





# USO DEL HERVIDOR ELÉCTRICO

## MANEJO DEL HERVIDOR ELÉCTRICO

Antes de utilizar el hervidor eléctrico por primera vez, lave el hervidor y la tapa en agua caliente con jabón y, después, enjuague con agua limpia y seque. Llene el hervidor eléctrico con agua hasta la línea de llenado MÁX., hierva el agua y, después, deséchela. Para evitar daños, no sumerja totalmente el hervidor eléctrico en agua, ni utilice limpiadores abrasivos o estropajos.

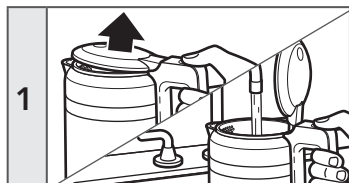

1 Abra la tapa del hervidor eléctrico pulsando el botón de liberación de tapa y, a continuación, llene el hervidor con agua limpia y fría

**NOTA:** El agua debe encontrarse en la línea de llenado MÍN. o por encima para poder utilizar el hervidor eléctrico. No exceda la línea de llenado MÁX.



2 Presione la tapa hacia abajo para que quede completamente cerrada.

## **! ADVERTENCIA**

### Peligro de descarga eléctrica



**Conectar a un enchufe con toma de tierra.**

**No quitar la clavija de tierra.**

**No utilice un adaptador.**

**No utilice un cable alargador.**

**El incumplimiento de estas instrucciones podría provocar la muerte, un incendio o una descarga eléctrica.**

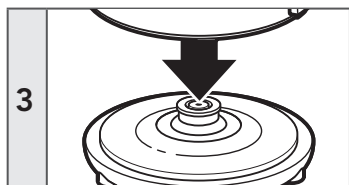

3 Coloque el hervidor eléctrico en la base y enchufe el cable eléctrico en una toma de corriente con conexión a tierra.

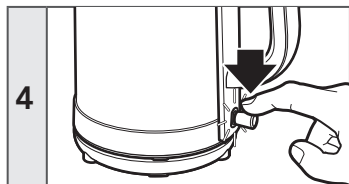

4 Presione el interruptor de encendido/apagado; el indicador de encendido se ilumina y el hervidor eléctrico comienza a calentar el agua.





## USO DEL HERVIDOR ELÉCTRICO

<b>5</b>		Una vez el agua llega a ebullición, el hervidor eléctrico se apaga automáticamente; el interruptor de encendido/apagado se desplaza hacia arriba, la luz indicadora se atenúa y se escucha un “ding” similar a una campana para indicar que ha finalizado el calentamiento.
----------	---	---

**IMPORTANTE:** Asegúrese de desenchufar el cable cuando no se utilice el hervidor eléctrico.

### PARA MÁS INFORMACIÓN SOBRE EL USO DEL HERVIDOR ELÉCTRICO

Visite [kitchenaid.com/quickstart](http://kitchenaid.com/quickstart) para obtener instrucciones adicionales con vídeos, recetas que le inspirarán y consejos sobre cómo utilizar el hervidor eléctrico.

## CUIDADO Y LIMPIEZA

### LIMPIEZA DEL HERVIDOR ELÉCTRICO

**IMPORTANTE:** Antes de proceder a la limpieza, desconecte siempre el hervidor eléctrico de la toma de corriente eléctrica. Asegúrese de que el hervidor eléctrico se ha enfriado por completo.

<b>1</b>		Puede limpiar el exterior del hervidor eléctrico con un paño húmedo. Seque y saque lustre al hervidor eléctrico con un paño suave. No se recomiendan abrasivos ni productos corrosivos de ningún tipo.
----------	---	--

### DESCALCIFICACIÓN DEL HERVIDOR ELÉCTRICO

Para obtener el mejor rendimiento del hervidor eléctrico, es necesario descalcificarlo. Es posible que se formen depósitos de calcio en las piezas metálicas del interior del hervidor eléctrico. El intervalo de limpieza dependerá de la dureza del agua que utilice en el hervidor eléctrico.

<b>1</b>		Llene el hervidor eléctrico con 1 taza (0,25 l) de vinagre blanco. Añada 3 tazas (0,75 l) de agua. Hierva y deje reposar durante la noche antes de vaciar la solución.
----------	---	--

<b>2</b>		Llene el hervidor eléctrico con agua, hierva y vacíe el agua. Repita dos veces esta operación. El hervidor eléctrico está ahora listo para su uso.
----------	---	--

### PARA MÁS INFORMACIÓN SOBRE LA LIMPIEZA DEL HERVIDOR ELÉCTRICO

Visite [kitchenaid.com/quickstart](http://kitchenaid.com/quickstart) para obtener instrucciones adicionales con vídeos, recetas que le inspirarán y consejos sobre cómo limpiar el hervidor eléctrico.





# GARANTÍA Y SERVICIO

## GARANTÍA DEL HERVIDOR ELÉCTRICO KITCHENAID

Duración de la garantía:	KitchenAid abonará lo siguiente:	KitchenAid no abonará lo siguiente:
<b>Europa, Oriente Medio y África:</b> Para los modelos <b>Artisan 5KEK1565:</b> dos años de garantía completa a partir de la fecha de compra.	<b>Piezas sustituidas y costes de reparación para corregir los defectos de materiales y mano de obra.</b> <b>La reparación debe ser realizada por el servicio técnico autorizado de KitchenAid.</b>	<b>A. Reparaciones cuando el hervidor se emplee para otro uso distinto que no sea la elaboración doméstica de alimentos.</b> <b>B. Daños que sean resultado de accidente, modificación, negligencia o abuso, o cuando la instalación/uso no se realice de acuerdo con los códigos eléctricos nacionales.</b>

**KITCHENAID NO ASUME NINGUNA RESPONSABILIDAD POR DAÑOS INDIRECTOS.**

### PLANIFICACIÓN DEL SERVICIO

Cualquier reparación se debería realizar, en un ámbito local, por un centro de servicio técnico autorizado por KitchenAid. Contacte con el distribuidor al que le compró la unidad para obtener el nombre del centro de servicio técnico autorizado por KitchenAid más cercano.

### ATENCIÓN AL CLIENTE

**Para obtener más información, visite nuestro sitio web en:  
[www.KitchenAid.eu](http://www.KitchenAid.eu)**

©2018 Reservados todos los derechos.  
Especificaciones sujetas a cambios sin previo aviso.





# ÍNDICE

<b>PEÇAS E FUNCIONALIDADES</b> .....	66
Peças e acessórios .....	66
<b>SEGURANÇA DO JARRO ELÉTRICO</b> .....	67
Salvaguardas importantes .....	67
Requisitos elétricos .....	71
Eliminação de resíduos de equipamentos elétricos .....	71
<b>UTILIZAÇÃO DO JARRO ELÉTRICO</b> .....	72
Funcionamento do jarro elétrico .....	72
<b>MANUTENÇÃO E LIMPEZA</b> .....	73
Limpeza do jarro elétrico .....	73
Descalcificação do jarro elétrico .....	73
<b>GARANTIA E ASSISTÊNCIA</b> .....	74



# PEÇAS E FUNCIONALIDADES

## PEÇAS E ACESSÓRIOS

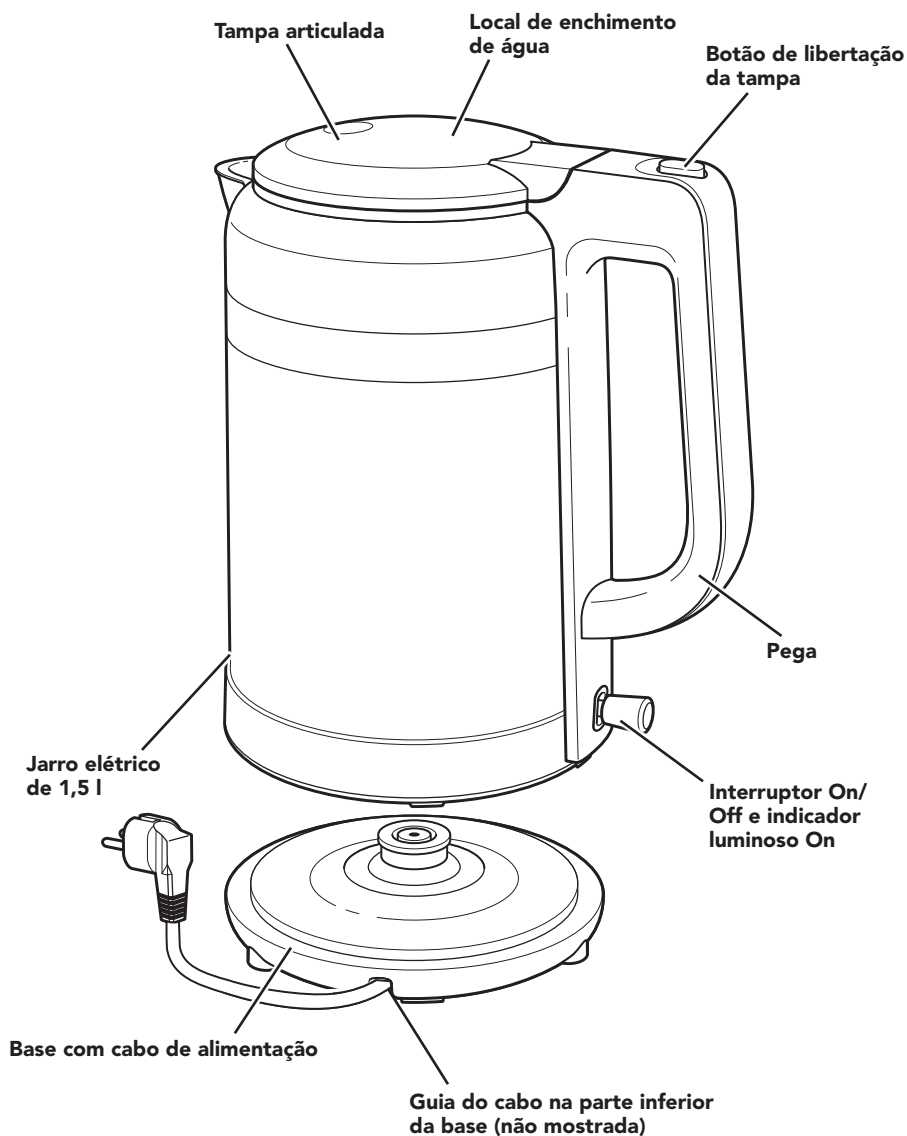



## SEGURANÇA DO JARRO ELÉTRICO

### A sua segurança e a dos outros é muito importante.

Este manual e o eletrodoméstico contêm várias mensagens de segurança importantes. Deve sempre ler e respeitar todas as mensagens de segurança.



Este é o símbolo de aviso de segurança.

Este aviso alerta-o para perigos potenciais que podem causar a morte ou ferimentos a si e aos outros.

Todas as mensagens de segurança são fornecidas a seguir ao símbolo de aviso de segurança e às palavras “PERIGO” OU “AVISO”. Estas palavras significam:

**! PERIGO**

**Corre risco de morte ou ferimentos graves se não seguir imediatamente as instruções.**

**! AVISO**

**Corre risco de morte ou ferimentos graves se não seguir as instruções.**

Todas as mensagens de segurança indicar-lhe-ão qual o potencial perigo, como evitar a possibilidade de ser ferido e o que acontece caso as instruções não sejam respeitadas.

## SALVAGUARDAS IMPORTANTES

**Quando se utilizam eletrodomésticos, devem seguir-se sempre precauções básicas de segurança, incluindo as seguintes:**

1. Leia todas as instruções. O uso indevido do aparelho pode causar lesões pessoais.
2. Não toque nas superfícies quentes. Utilize as pegas ou maçanetas.
3. O aparelho não deve ser mergulhado em líquidos. Para se proteger de choques elétricos, não mergulhe o cabo, as fichas nem o aparelho em água ou outros líquidos. Evite derrames no conector.
4. Este aparelho não deve ser utilizado por pessoas (incluindo crianças) com capacidades mentais, sensoriais ou físicas reduzidas ou falta de experiência e conhecimento, a menos que tenham supervisão ou instruções relativamente à utilização do aparelho por uma pessoa responsável pela sua segurança. É necessária uma vigilância atenta quando qualquer aparelho é usado por ou perto de crianças. Mantenha as crianças sob vigilância para garantir que não brincam com o aparelho.

PORTUGUÊS



## SEGURANÇA DO JARRO ELÉTRICO

5. Este aparelho pode ser utilizado por crianças a partir dos 8 anos de idade e por pessoas com capacidades físicas, sensoriais ou mentais reduzidas, bem como com falta de experiência e conhecimentos, se forem supervisionadas ou tenham recebido instruções sobre a utilização segura do aparelho e compreendam os perigos envolvidos. Não deixe as crianças brincarem com o aparelho. As crianças não devem limpar ou efetuar qualquer tarefa de manutenção sem supervisão.
6. Se o cabo de alimentação estiver danificado, tem de ser substituído pelo fabricante, pelo seu agente de assistência técnica ou por técnicos com qualificações semelhantes para evitar qualquer perigo.
7. Mantenha o aparelho e o cabo fora do alcance das crianças com menos de 8 anos.
8. Apenas União Europeia: Os aparelhos podem ser utilizados por pessoas com capacidades físicas, sensoriais ou mentais reduzidas ou com pouca experiência e conhecimentos desde que tenham supervisão ou tenham recebido instruções sobre a utilização do aparelho de forma segura e compreendam os riscos inerentes. Não deixe as crianças brincarem com o aparelho.
9. Apenas União Europeia: Este aparelho não pode ser utilizado por crianças. Mantenha o aparelho e o cabo fora do alcance das crianças.
10. Desligue o aparelho da tomada quando ele não estiver a ser utilizado e antes de o limpar. Antes de retirar ou colocar peças ou antes de limpar o aparelho, deixe-o arrefecer.
11. Não utilize nenhum aparelho com o cabo ou a ficha danificados, após um mau funcionamento ou no caso de ele ter sido de algum modo danificado. Devolva o aparelho ao centro de assistência autorizado mais próximo para ser examinado, reparado ou ajustado. Consulte “Garantia e assistência”.







## SEGURANÇA DO JARRO ELÉTRICO

12. A utilização de peças de substituição e acessórios não recomendados pelo fabricante pode causar incêndio, choque ou lesões nas pessoas.
13. Não utilize no exterior.
14. Não deixe o cabo pendurado sobre o rebordo de uma mesa ou bancada nem tocar em superfícies quentes.
15. Para desligar, rode qualquer controlo para a posição “OFF” e retire a ficha da tomada.
16. Mantenha as crianças sob vigilância para garantir que não brincam com o aparelho.
17. É necessária uma vigilância atenta quando qualquer aparelho é usado por ou perto de crianças.
18. A superfície do elemento de aquecimento está sujeita a calor residual após a utilização. Não toque na superfície quente. Utilize pegas.
19. Não coloque sobre ou perto de um queimador a gás ou elétrico quente ou num forno aquecido.
20. A chaleira elétrica só deve ser utilizada com a base fornecida.
21. O jarro elétrico só deve ser utilizado para aquecer água.
22. Não utilize o jarro elétrico com a pega solta ou em más condições.
23. Não utilize o aparelho para fins diferentes dos previstos.
24. Não limpe o jarro elétrico com produtos de limpeza abrasivos, palha-d’ aço ou outros materiais abrasivos.
25. Não encha demasiado a chaleira. Se a chaleira estiver demasiado cheia, pode ocorrer derrame de água.
26. Podem ocorrer queimaduras se a tampa for retirada durante os ciclos de aquecimento.



## SEGURANÇA DO JARRO ELÉTRICO

27. “Consulte a secção “Manutenção e limpeza” para obter instruções sobre como limpar as superfícies em contacto com os alimentos.”
28. Este aparelho destina-se a aplicações domésticas e semelhantes, tais como:
  - áreas de cozinha dos funcionários em lojas, escritórios e outros ambientes de trabalho;
  - quintas;
  - por clientes de hotéis, motéis e outros ambientes residenciais equivalentes;
  - pousadas e ambientes equivalentes.
29. AVISO - Para evitar choques elétricos, desligue da tomada antes da manutenção.
30. Acesse [www.KitchenAid.eu](http://www.KitchenAid.eu) para baixar este Manual de Instruções.
31. Os aparelhos não se destinam a ser usados por meio de um temporizador externo ou de um sistema de controlo remoto separado.
32. A temperatura das superfícies acessíveis poderá ser elevada com o aparelho em funcionamento.

## GUARDE ESTAS INSTRUÇÕES





# SEGURANÇA DO JARRO ELÉTRICO

## REQUISITOS ELÉTRICOS

**⚠ AVISO**



**Perigo de choque eléctrico**

**Ligue a uma tomada ligada à terra.**

**Não retire o pino de terra.**

**Não utilize um adaptador.**

**Não utilize uma extensão.**

**A não observação destas instruções pode resultar em morte, incêndio ou choque eléctrico.**

**Volts:** 220-240 V

**Hertz:** 50-60 Hz

**Potência:** 2000-2400 W

**NOTA:** O jarro eléctrico tem uma ficha de 3 pinos ligada à terra. Para reduzir o risco de choque eléctrico, esta ficha apenas entra numa tomada de uma única maneira. Se a ficha não entrar na tomada, contacte um electricista qualificado. Não modifique a ficha de nenhuma maneira.

Não utilize extensões. Se o cabo de alimentação for demasiado pequeno, mande um electricista qualificado ou um técnico de assistência instalar uma tomada perto do aparelho.

Deverá utilizar um cabo de alimentação curto (ou um cabo de alimentação amovível) para reduzir o risco de ficar emaranhado ou de tropeçar num cabo comprido.

## ELIMINAÇÃO DE RESÍDUOS DE EQUIPAMENTOS ELÉTRICOS

### Eliminação dos materiais da embalagem

O material da embalagem é 100% reciclável e está identificado com o símbolo de reciclagem . As várias partes da embalagem devem ser eliminadas de forma responsável e em conformidade com a regulamentação imposta pelas autoridades locais em matéria de eliminação de resíduos.

### Eliminação do produto

- Este aparelho encontra-se marcado em conformidade com a Diretiva Europeia 2012/19/UE, Resíduos de Equipamentos Eléctricos e Electrónicos (REEE).

- Ao garantir a eliminação correta deste produto, está a ajudar a evitar possíveis consequências negativas para o meio ambiente e para a saúde pública, que poderiam resultar de um tratamento inadequado dos resíduos deste produto.



- O símbolo  no produto ou na documentação que o acompanha indica que este produto não deve ser tratado como resíduo doméstico, mas entregue num centro de recolha adequado para a reciclagem de equipamento eléctrico e electrónico.

Para obter informações mais detalhadas sobre o tratamento, a recuperação e a reciclagem deste produto, contacte a câmara municipal da sua cidade, o serviço de eliminação de resíduos domésticos local ou a loja onde adquiriu o produto.





# UTILIZAÇÃO DO JARRO ELÉTRICO

## FUNCIONAMENTO DO JARRO ELÉTRICO

Antes de utilizar o jarro elétrico pela primeira vez, lave o jarro e a tampa com água quente com detergente; de seguida, passe-o por água limpa e seque-o. Encha o jarro elétrico com água até à linha de enchimento MAX; ferva a água e, depois, deite-a fora. Para evitar danos, não mergulhe o jarro elétrico completamente em água, nem utilize detergentes abrasivos ou esfregões.

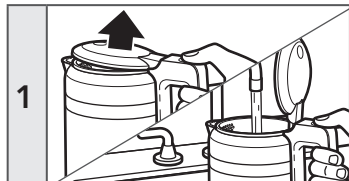

1

Abra a tampa do jarro elétrico premindo o botão de libertação da tampa e, depois, encha o jarro elétrico com água limpa e fria

**NOTA:** A água tem de estar ao nível da linha de enchimento MIN ou acima dela para que o jarro elétrico funcione. Não exceda a linha de enchimento MAX.



2

Prima a tampa para baixo de modo a fechá-la completamente.



## ! AVAISO

**Perigo de choque eléctrico**

**Ligue a uma tomada ligada à terra.**

**Não retire o pino de terra.**

**Não utilize um adaptador.**

**Não utilize uma extensão.**

**A não observação destas instruções pode resultar em morte, incêndio ou choque eléctrico.**

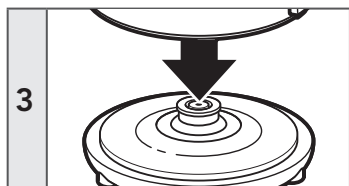

3

Coloque o jarro elétrico na base e ligue o cabo de alimentação a uma tomada de ligada à terra.

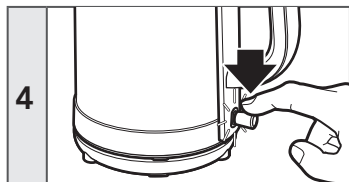

4

Prima o interruptor On/Off para baixo; o indicador luminoso On acende-se e o jarro elétrico começa a aquecer a água.





## UTILIZAÇÃO DO JARRO ELÉTRICO

5		<p>Quando a água ferver, o jarro elétrico desliga-se automaticamente; o interruptor On/Off salta para cima e o indicador luminoso On apaga-se; ouvirá um som tipo “ding” para indicar que o aquecimento está concluído.</p>
---	---	---

**IMPORTANTE:** Certifique-se de que desliga o cabo quando o jarro elétrico não estiver a ser utilizado.

### PARA MAIS INFORMAÇÕES SOBRE A UTILIZAÇÃO DO JARRO ELÉTRICO

Visite [kitchenaid.com/quickstart](http://kitchenaid.com/quickstart) para obter mais instruções com vídeos, receitas inspiradoras e dicas sobre como utilizar o jarro elétrico.

## MANUTENÇÃO E LIMPEZA

### LIMPEZA DO JARRO ELÉTRICO

**IMPORTANTE:** Antes da limpeza, desligue sempre o jarro elétrico da tomada elétrica. Certifique-se de que o jarro elétrico arrefeceu completamente.

1		<p>O exterior do jarro elétrico pode ser limpo com um pano húmido. Seque e dê brilho ao jarro elétrico com um pano macio. Não são recomendáveis quaisquer agentes abrasivos e decapantes.</p>
---	---	---

### DESCALCIFICAÇÃO DO JARRO ELÉTRICO

Para obter o melhor desempenho do seu jarro elétrico, é necessário efetuar uma descalcificação. Podem formar-se depósitos de cálcio nas partes metálicas internas do jarro elétrico. O intervalo de limpeza depende da dureza da água utilizada no jarro elétrico.

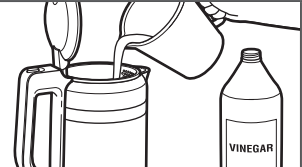
1		<p>Encha o jarro elétrico com 1 chávena (0,25 l) de vinagre branco. Adicione 3 chávenas (0,75 l) de água. Ferva a água e deixe repousar durante a noite antes de deitar fora a solução.</p>
---	---	---

2		<p>Encha o jarro elétrico com água, ferva e deite fora a água. Repita duas vezes este passo. O jarro elétrico está agora pronto a usar.</p>
---	---	---

### PARA MAIS INFORMAÇÕES SOBRE A LIMPEZA DO JARRO ELÉTRICO

Visite [kitchenaid.com/quickstart](http://kitchenaid.com/quickstart) para obter mais instruções com vídeos, receitas inspiradoras e dicas sobre como limpar o jarro elétrico.





# GARANTIA E ASSISTÊNCIA

## GARANTIA DO JARRO ELÉTRICO KITCHENAID

Duração da garantia:	A KitchenAid pagará por:	A KitchenAid não pagará por:
<b>Europa, Médio Oriente e África:</b> Para os modelos Artisan 5KEK1565: dois anos de garantia total a partir da data de compra.	<b>As peças de substituição e os custos de reparação para corrigir defeitos de material ou de fabrico. A assistência deve ser fornecida por um centro de assistência técnica KitchenAid autorizado.</b>	<b>A. Reparções nos casos em que o jarro seja usado para operações fora do âmbito da preparação de alimentos doméstica normal.</b> <b>B. Danos resultantes de acidentes, alterações, uso indevido, abuso ou instalação/funcionamento não conforme com as normas elétricas locais.</b>

**A KITCHENAID NÃO ASSUME QUALQUER RESPONSABILIDADE POR DANOS INDIRETOS.**

### CENTROS DE ASSISTÊNCIA

Toda a assistência deverá ser prestada localmente por um Centro de Assistência Autorizada da KitchenAid. Contacte o revendedor onde adquiriu o aparelho para obter o nome do Centro de Assistência Autorizada da KitchenAid mais perto da sua residência.

### SERVIÇO DE ASSISTÊNCIA

Para mais informações, visite o nosso Web site em:  
[www.KitchenAid.eu](http://www.KitchenAid.eu)

©2018 Todos os direitos reservados.  
Especificações sujeitas a alterações sem aviso prévio.





## ΠΙΝΑΚΑΣ ΠΕΡΙΕΧΟΜΕΝΩΝ

<b>ΕΞΑΡΤΗΜΑΤΑ ΚΑΙ ΛΕΙΤΟΥΡΓΙΕΣ</b> .....	76
Εξαρτήματα και αξεσουάρ.....	76
<b>ΑΣΦΑΛΕΙΑ ΗΛΕΚΤΡΙΚΟΥ ΒΡΑΣΤΗΡΑ</b> .....	77
Σημαντικές πληροφορίες ασφαλείας.....	77
Ηλεκτρικές απαιτήσεις .....	81
Απόρριψη αποβλήτων ειδών ηλεκτρικού εξοπλισμού .....	81
<b>ΧΡΗΣΗ ΤΟΥ ΗΛΕΚΤΡΙΚΟΥ ΒΡΑΣΤΗΡΑ</b> .....	82
Λειτουργία του ηλεκτρικού βραστήρα .....	82
<b>ΦΡΟΝΤΙΔΑ ΚΑΙ ΚΑΘΑΡΙΣΜΟΣ</b> .....	83
Καθαρισμός του ηλεκτρικού βραστήρα.....	83
Καθαρισμός αλάτων ηλεκτρικού βραστήρα.....	83
<b>ΕΓΓΥΗΣΗ ΚΑΙ ΣΕΡΒΙΣ</b> .....	84

# ΕΞΑΡΤΗΜΑΤΑ ΚΑΙ ΛΕΙΤΟΥΡΓΙΕΣ

## ΕΞΑΡΤΗΜΑΤΑ ΚΑΙ ΑΞΕΣΟΥΡΑ

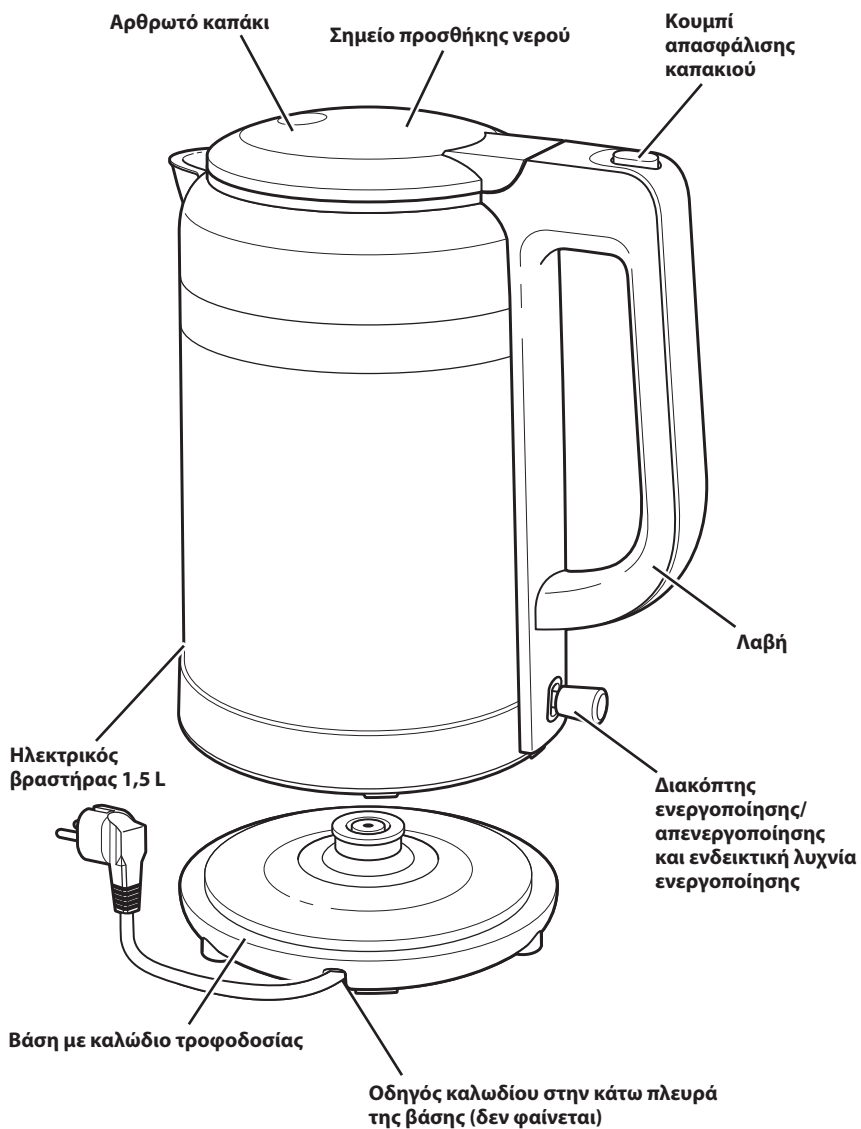



## ΑΣΦΑΛΕΙΑ ΗΛΕΚΤΡΙΚΟΥ ΒΡΑΣΤΗΡΑ

### Τόσο η δική σας ασφάλεια όσο και των άλλων είναι πολύ σημαντική.

Στο συγκεκριμένο εγχειρίδιο παρέχονται πολλά μηνύματα ασφαλείας καθώς επίσης και πάνω στην ίδια τη συσκευή. Διαβάζετε πάντα με προσοχή και εφαρμόζετε πιστά όλα τα μηνύματα ασφαλείας.



Το συγκεκριμένο αποτελεί προειδοποιητικό σύμβολο ασφαλείας.

Αυτό το σύμβολο σας προειδοποιεί για πιθανούς κινδύνους, που μπορεί να προκαλέσουν τραυματισμό ή ακόμα και θάνατο σε σας και τους γύρω σας.

Όλα τα μηνύματα ασφαλείας θα επισημαίνονται με το προειδοποιητικό σύμβολο ασφαλείας και είτε με τη λέξη «ΚΙΝΔΥΝΟΣ» ή «ΠΡΟΕΙΔΟΠΟΙΗΣΗ».

Οι λέξεις αυτές δηλώνουν:

 **ΚΙΝΔΥΝΟΣ**

Υπάρχει κίνδυνος θανάσιμου ή σοβαρού τραυματισμού, εάν δεν ακολουθήσετε αμέσως τις οδηγίες.

 **ΠΡΟΕΙΔΟΠΟΙΗΣΗ**

Υπάρχει κίνδυνος θανάσιμου ή σοβαρού τραυματισμού, εάν δεν ακολουθήσετε τις οδηγίες.

Όλα τα μηνύματα ασφαλείας σας ενημερώνουν για τους πιθανούς κινδύνους, το πώς μπορείτε να μειώσετε την πιθανότητα τραυματισμού καθώς επίσης και τι ενδέχεται να συμβεί στην περίπτωση που δεν ακολουθήσετε πιστά τις οδηγίες.

## ΣΗΜΑΝΤΙΚΕΣ ΠΛΗΡΟΦΟΡΙΕΣ ΑΣΦΑΛΕΙΑΣ

**Κατά τη χρήση ηλεκτρικών συσκευών, πρέπει να λαμβάνονται πάντα βασικές προφυλάξεις ασφαλείας συμπεριλαμβανομένων των παρακάτω:**

1. Διαβάστε όλες τις οδηγίες. Η εσφαλμένη χρήση της συσκευής μπορεί να οδηγήσει σε τραυματισμό.
2. Μην αγγίζετε τις ζεστές επιφάνειες. Χρησιμοποιήστε τις λαβές ή τους διακόπτες.
3. Η συσκευή δεν πρέπει να βυθίζεται. Για προστασία από την ηλεκτροπληξία, μη βυθίζετε το καλώδιο, τα βύσματα ή τη συσκευή σε νερό ή άλλα υγρά. Αποφεύγετε το πιτσίλισμα του συνδετήρα.
4. Η συσκευή αυτή δεν προορίζεται για χρήση από άτομα (συμπεριλαμβανομένων παιδιών) με μειωμένες σωματικές, αισθητήριες ή διανοητικές ικανότητες ή με έλλειψη εμπειρίας και γνώσεων, εκτός εάν βρίσκονται υπό επιτήρηση ή έχουν λάβει οδηγίες σχετικά με τη χρήση της συσκευής από άτομο υπεύθυνο για την ασφάλειά τους.



## ΑΣΦΑΛΕΙΑ ΗΛΕΚΤΡΙΚΟΥ ΒΡΑΣΤΗΡΑ

5. Η συσκευή αυτή μπορεί να χρησιμοποιηθεί από παιδιά ηλικίας 8 ετών και άνω και από άτομα με μειωμένες σωματικές, αισθητήριες ή διανοητικές ικανότητες ή με έλλειψη εμπειρίας και γνώσεων, εφόσον βρίσκονται υπό επιτήρηση, έχουν λάβει οδηγίες σχετικά με την ασφαλή χρήση της συσκευής και κατανοούν τους σχετικούς κινδύνους. Τα παιδιά δεν πρέπει να παίζουν με τη συσκευή. Ο καθαρισμός και η συντήρηση χρήστη δεν πρέπει να πραγματοποιείται από παιδιά χωρίς επιτήρηση.
6. Εάν το καλώδιο τροφοδοσίας έχει υποστεί ζημιά, πρέπει να αντικατασταθεί από τον κατασκευαστή, τον αντιπρόσωπο συντήρησης ή άλλα παρόμοια καταρτισμένα άτομα, ώστε να αποφευχθούν κίνδυνοι.
7. Διατηρείτε τη συσκευή και το καλώδιό της μακριά από παιδιά ηλικίας κάτω των 8 ετών.
8. Μόνο Ευρωπαϊκή Ένωση: Οι συσκευές μπορούν να χρησιμοποιηθούν από άτομα με μειωμένες σωματικές, αισθητήριες ή διανοητικές ικανότητες ή με έλλειψη εμπειρίας και γνώσεων, εφόσον βρίσκονται υπό επιτήρηση, έχουν λάβει οδηγίες σχετικά με την ασφαλή χρήση της συσκευής και κατανοούν τους σχετικούς κινδύνους. Τα παιδιά δεν πρέπει να παίζουν με τη συσκευή.
9. Μόνο Ευρωπαϊκή Ένωση: Η συσκευή αυτή δεν πρέπει να χρησιμοποιείται από παιδιά. Κρατήστε τη συσκευή και το καλώδιό της μακριά από παιδιά.
10. Αποσυνδέετε τη συσκευή από την πρίζα όταν δεν χρησιμοποιείται και πριν από τον καθαρισμό. Αφήστε την να κρυώσει πριν από την τοποθέτηση ή την αφαίρεση εξαρτημάτων και πριν από τον καθαρισμό της συσκευής.
11. Μη χρησιμοποιείτε συσκευές με φθαρμένο καλώδιο ή βύσμα ή μετά από δυσλειτουργία ή οποιαδήποτε βλάβη. Επιστρέψτε τη συσκευή στο πλησιέστερο εξουσιοδοτημένο κέντρο τεχνικής υποστήριξης για έλεγχο, επισκευή ή ρύθμιση. Ανατρέξτε στην ενότητα «Πληροφορίες εγγύησης και συντήρησης».





## ΑΣΦΑΛΕΙΑ ΗΛΕΚΤΡΙΚΟΥ ΒΡΑΣΤΗΡΑ

12. Η χρήση ανταλλακτικών ή εξαρτημάτων που δεν συνιστώνται από τον κατασκευαστή μπορεί να οδηγήσει στην πρόκληση φωτιάς, ηλεκτροπληξίας ή τραυματισμού.
13. Μην την χρησιμοποιείτε σε εξωτερικούς χώρους.
14. Μην αφήνετε το καλώδιο να κρέμεται από την άκρη του τραπεζιού ή του πάγκου ή να έρχεται σε επαφή με ζεστές επιφάνειες.
15. Για να την αποσυνδέσετε, περιστρέψτε όλους τους διακόπτες στη θέση «ΑΠΕΝΕΡΓΟΠΟΙΗΣΗΣ» και, στη συνέχεια, αφαιρέστε το βύσμα από την επιτοίχια πρίζα.
16. Τα παιδιά πρέπει να βρίσκονται υπό επιτήρηση, ώστε να μην παίζουν με τη συσκευή.
17. Στενή επιτήρηση απαιτείται όταν οποιαδήποτε συσκευή χρησιμοποιείται από παιδιά ή κοντά σε παιδιά.
18. Η επιφάνεια της αντίστασης έχει υπολειπόμενη θερμότητα μετά τη χρήση. Μην αγγίζετε τις ζεστές επιφάνειες. Χρησιμοποιείτε τις λαβές.
19. Μην τοποθετείτε τη συσκευή πάνω ή κοντά σε ζεστό καυστήρα αερίου ή ηλεκτρικό καυστήρα ή σε ζεστό φούρνο.
20. Ο ηλεκτρικός βραστήρας πρέπει να χρησιμοποιείται μόνο για το ζέσταμα νερού.
21. Μην χρησιμοποιείτε τον ηλεκτρικό βραστήρα με χαλαρή ή φθαρμένη λαβή.
22. Μην χρησιμοποιείτε τη συσκευή για διαφορετικό σκοπό από την προοριζόμενη χρήση της.
23. Μην καθαρίζετε τον ηλεκτρικό βραστήρα με αποξεστικά καθαριστικά, συρμάτινα σφουγγαράκια ή άλλα αποξεστικά υλικά.
24. Ο ηλεκτρικός βραστήρας πρέπει να χρησιμοποιείται μόνο με την παρεχόμενη βάση.
25. Μην γεμίζετε υπερβολικά τον βραστήρα. Σε περίπτωση υπερβολικής πλήρωσης του βραστήρα, μπορεί να εκτοξευθεί βραστό νερό.
26. Μπορεί να προκληθούν εγκαύματα εάν αφαιρεθεί το καπάκι κατά τον κύκλο παρασκευής.





## **ΑΣΦΑΛΕΙΑ ΗΛΕΚΤΡΙΚΟΥ ΒΡΑΣΤΗΡΑ**

27. Για οδηγίες σχετικά με τον καθαρισμό των επιφανειών που έρχονται σε επαφή με τρόφιμα, ανατρέξτε στην ενότητα «Φροντίδα και καθαρισμός».
28. Αυτή η συσκευή προορίζεται για οικιακή χρήση και παρόμοιες εφαρμογές όπως:
  - από το προσωπικό σε κουζίνες καταστημάτων, γραφεία και άλλα περιβάλλοντα εργασίας;
  - σε αγροικίες;
  - από πελάτες σε ξενοδοχεία, πανδοχεία και άλλου είδους καταλύματα;
  - σε καταλύματα τύπου bed and breakfast.
29. ΠΡΟΕΙΔΟΠΟΙΗΣΗ - Για να αποφευχθεί η ηλεκτροπληξία, αποσυνδέστε τη συσκευή πριν από το σέρβις.
30. Επισκεφθείτε το [www.KitchenAid.eu](http://www.KitchenAid.eu) για να κάνετε λήψη αυτού του εγχειριδίου οδηγιών.
31. Οι συσκευές δεν προορίζονται για λειτουργία μέσω ενός εξωτερικού χρονοδιακόπτη ή ξεχωριστού συστήματος τηλεχειρισμού.
32. Η θερμοκρασία των προσβάσιμων επιφανειών μπορεί να είναι υψηλή όταν λειτουργεί η συσκευή.

## **ΦΥΛΑΞΤΕ ΑΥΤΕΣ ΤΙΣ ΟΔΗΓΙΕΣ**





# ΑΣΦΑΛΕΙΑ ΗΛΕΚΤΡΙΚΟΥ ΒΡΑΣΤΗΡΑ

## ΗΛΕΚΤΡΙΚΕΣ ΑΠΑΙΤΗΣΕΙΣ

**ΠΡΟΣΟΧΗ**

**Κίνδυνος ηλεκτροπληξίας**

**Συνδέστε το καλώδιο σε γειωμένη πρίζα.**

**Μην αφαιρείτε την ακίδα γείωσης.**

**Μην χρησιμοποιήσετε μετασχηματιστή.**

**Αποφύγετε να χρησιμοποιήσετε καλώδιο επέκτασης.**

**Σε αντίθετη περίπτωση, μπορεί να προκληθεί θάνατος, πυρκαγιά ή ηλεκτροπληξία.**

**Volt:** 220-240 V

**Hertz:** 50-60 Hz

**Ισχύς:** 2000-2400 W

**ΣΗΜΕΙΩΣΗ:** Ο ηλεκτρικός βραστήρας έχει γειωμένο βύσμα 3 ακίδων. Για να μειωθεί ο κίνδυνος ηλεκτροπληξίας, το βύσμα αυτό μπορεί να τοποθετηθεί στην πρίζα μόνο με έναν τρόπο. Εάν το βύσμα δεν ταιριάζει στην πρίζα, επικοινωνήστε με καταρτισμένο ηλεκτρολόγο. Μην τροποποιείτε το βύσμα με κανέναν τρόπο.

Μη χρησιμοποιείτε καλώδιο προέκτασης. Εάν το καλώδιο τροφοδοσίας είναι πολύ μικρό, αναθέστε σε καταρτισμένο ηλεκτρολόγο ή τεχνικό σέρβις την εγκατάσταση πρίζας κοντά στη συσκευή.

Πρέπει να χρησιμοποιείται μικρό καλώδιο τροφοδοσίας (ή αποσπώμενο καλώδιο τροφοδοσίας) για να μειωθεί ο κίνδυνος εμπλοκής ή ανατροπής σε μεγαλύτερο καλώδιο.

## ΑΠΟΡΡΙΨΗ ΑΠΟΒΛΗΤΩΝ ΕΙΔΩΝ ΗΛΕΚΤΡΙΚΟΥ ΕΞΟΠΛΙΣΜΟΥ

### Απόρριψη υλικών συσκευασίας

Τα υλικά της συσκευασίας είναι 100% ανακυκλώσιμα και φέρουν το σύμβολο της ανακύκλωσης . Συνεπώς, τα διάφορα μέρη της συσκευασίας πρέπει να απορρίπτονται κατάλληλα και σύμφωνα με τους τοπικούς κανονισμούς για την απόρριψη αποβλήτων.

### Απόρριψη του προϊόντος

- Αυτή η συσκευή φέρει σήμανση σύμφωνα με την ευρωπαϊκή οδηγία 2012/19/ΕΕ σχετικά με τα απόβλητα ειδών ηλεκτρικού και ηλεκτρονικού εξοπλισμού (ΑΗΗΕ).

- Η σωστή απόρριψη αυτού του προϊόντος συμβάλλει στην αποτροπή πιθανών επιβλαβών επιπτώσεων για το περιβάλλον και την ανθρώπινη υγεία λόγω ακατάλληλου χειρισμού των αποβλήτων του προϊόντος αυτού.



- Το σύμβολο στο προϊόν ή στα συνοδευτικά έγγραφα υποδεικνύει ότι το προϊόν αυτό δεν πρέπει να υποβάλλεται σε επεξεργασία όπως τα οικιακά απόβλητα, αλλά να παραδίδεται στο ειδικό κέντρο συλλογής για την ανακύκλωση ειδών ηλεκτρικού και ηλεκτρονικού εξοπλισμού.

Για πιο λεπτομερείς πληροφορίες σχετικά με την επεξεργασία, τη συλλογή και την ανακύκλωση αυτού του προϊόντος, επικοινωνήστε με τις αρμόδιες τοπικές αρχές, την υπηρεσία απόρριψης οικιακών αποβλήτων ή με το κατάστημα από όπου αγοράσατε το προϊόν.

ΕΛΛΗΝΙΚΑ



# ΧΡΗΣΗ ΤΟΥ ΗΛΕΚΤΡΙΚΟΥ ΒΡΑΣΤΗΡΑ

## ΛΕΙΤΟΥΡΓΙΑ ΤΟΥ ΗΛΕΚΤΡΙΚΟΥ ΒΡΑΣΤΗΡΑ

Πριν από τη χρήση του ηλεκτρικού βραστήρα για πρώτη φορά, πλύνετε τον βραστήρα και το καπάκι με ζεστό νερό και σαπούνι και, στη συνέχεια, ξεπλύνετε με καθαρό νερό και στεγνώστε. Γεμίστε τον ηλεκτρικό βραστήρα με νερό έως την ανώτερη γραμμή πλήρωσης MAX. Βράστε το νερό και, στη συνέχεια, πετάξτε το. Για να αποφευχθεί η πρόκληση ζημιάς, μη βυθίζετε πλήρως τον ηλεκτρικό βραστήρα στο νερό και μη χρησιμοποιείτε αποξεστικά καθαριστικά ή συρμάτινα σφουγγαράκια.

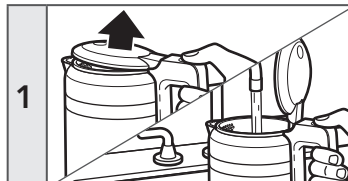

1

Ανοίξτε το καπάκι του ηλεκτρικού βραστήρα πατώντας το κουμπί απασφάλισης καπακιού και, στη συνέχεια, γεμίστε τον ηλεκτρικό βραστήρα με καθαρό, κρύο νερό.

**ΣΗΜΕΙΩΣΗ:** Το νερό πρέπει να βρίσκεται στην κατώτερη γραμμή πλήρωσης MIN ή πάνω από αυτήν για να λειτουργήσει ο ηλεκτρικός βραστήρας. Μην υπερβαίνετε την ανώτερη γραμμή πλήρωσης MAX.



2

Πιέστε το καπάκι ώστε να κλείσει πλήρως.

## ⚠ ΠΡΟΣΟΧΗ

### Κίνδυνος ηλεκτροπληξίας



**Συνδέστε το καλώδιο σε γειωμένη πρίζα. Μην αφαιρείτε την ακίδα γείωσης.**

**Μην χρησιμοποιήσετε μετασχηματιστή.**

**Αποφύγετε να χρησιμοποιήσετε καλώδιο επέκτασης.**

**Σε αντίθετη περίπτωση, μπορεί να προκληθεί θάνατος, πυρκαγιά ή ηλεκτροπληξία.**

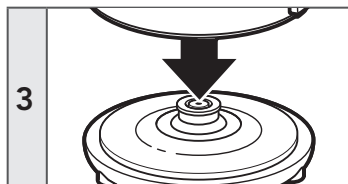

3

Τοποθετήστε τον ηλεκτρικό βραστήρα στη βάση και συνδέστε το καλώδιο τροφοδοσίας σε γειωμένη πρίζα.

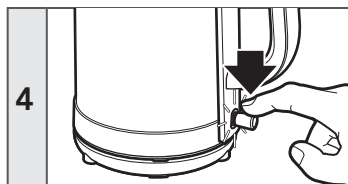

4

Μετακινήστε τον διακόπτη ενεργοποίησης/απενεργοποίησης προς τα κάτω. Θα ανάψει η ενδεικτική λυχνία ενεργοποίησης και ο ηλεκτρικός βραστήρας θα αρχίσει να ζεσταίνει το νερό.



## ΧΡΗΣΗ ΤΟΥ ΗΛΕΚΤΡΙΚΟΥ ΒΡΑΣΤΗΡΑ

<b>5</b>		Όταν το νερό βράσει, ο ηλεκτρικός βραστήρας θα απενεργοποιηθεί αυτόματα. Ο διακόπτης ενεργοποίησης/ απενεργοποίησης θα μετακινηθεί προς τα πάνω, η ενδεικτική λυχνία θα σβήσει και θα ακουστεί ένας ήχος παρόμοιος με κουδουνιού που υποδεικνύει ότι το ζέσταμα έχει ολοκληρωθεί.
----------	--	---

**ΣΗΜΑΝΤΙΚΟ:** Φροντίστε να αποσυνδέσετε το καλώδιο όταν ο ηλεκτρικός βραστήρας δεν χρησιμοποιείται.

### ΓΙΑ ΛΕΠΤΟΜΕΡΕΙΣ ΠΛΗΡΟΦΟΡΙΕΣ ΣΧΕΤΙΚΑ ΜΕ ΤΗ ΧΡΗΣΗ ΤΟΥ ΗΛΕΚΤΡΙΚΟΥ ΒΡΑΣΤΗΡΑ

Για επιπλέον οδηγίες με βίντεο, εμπνευσμένες συνταγές και συμβουλές σχετικά με τη χρήση του ηλεκτρικού βραστήρα, επισκεφτείτε τη διεύθυνση [kitchenaid.com/quickstart](http://kitchenaid.com/quickstart).

## ΦΡΟΝΤΙΔΑ ΚΑΙ ΚΑΘΑΡΙΣΜΟΣ

### ΚΑΘΑΡΙΣΜΟΣ ΤΟΥ ΗΛΕΚΤΡΙΚΟΥ ΒΡΑΣΤΗΡΑ

**ΣΗΜΑΝΤΙΚΟ:** Πριν από τον καθαρισμό, αποσυνδέετε πάντα τον ηλεκτρικό βραστήρα από την ηλεκτρική πρίζα. Βεβαιωθείτε ότι ο ηλεκτρικός βραστήρας έχει κρυώσει πλήρως.

<b>1</b>		Το εξωτερικό του ηλεκτρικού βραστήρα μπορεί να καθαριστεί με υγρό πανί. Στεγνώστε και γυαλίστε τον ηλεκτρικό βραστήρα με μαλακό πανί. Δεν συνιστώνται αποξεστικά υλικά και συρμάτινα σφουγγαράκια οποιουδήποτε είδους.
----------	--	--

### ΚΑΘΑΡΙΣΜΟΣ ΑΛΑΤΩΝ ΗΛΕΚΤΡΙΚΟΥ ΒΡΑΣΤΗΡΑ

Για βέλτιστη απόδοση του ηλεκτρικού βραστήρα, απαιτείται καθαρισμός των αλάτων. Μπορεί να σχηματιστούν εναποθέσεις αλάτων στα εσωτερικά μεταλλικά εξαρτήματα του ηλεκτρικού βραστήρα. Το διάστημα καθαρισμού εξαρτάται από τη σκληρότητα του νερού με το οποίο γεμίζετε τον ηλεκτρικό βραστήρα.

<b>1</b>		Γεμίστε τον ηλεκτρικό βραστήρα με 1 φλιτζάνι (0,25 L) λευκό ξύδι. Προσθέστε 3 φλιτζάνια (0,75 L) νερό. Βράστε το διάλυμα και αφήστε το τη νύχτα πριν το αδειάσετε.
----------	--	--

<b>2</b>		Γεμίστε τον ηλεκτρικό βραστήρα με νερό, βράστε το νερό και πετάξτε το. Επαναλάβετε αυτό το βήμα δύο φορές. Ο ηλεκτρικός βραστήρας είναι πλέον έτοιμος για χρήση.
----------	--	--

### ΓΙΑ ΛΕΠΤΟΜΕΡΕΙΣ ΠΛΗΡΟΦΟΡΙΕΣ ΣΧΕΤΙΚΑ ΜΕ ΤΟΝ ΚΑΘΑΡΙΣΜΟ ΤΟΥ ΗΛΕΚΤΡΙΚΟΥ ΒΡΑΣΤΗΡΑ

Για επιπλέον οδηγίες με βίντεο, εμπνευσμένες συνταγές και συμβουλές σχετικά με τον καθαρισμό του ηλεκτρικού βραστήρα, επισκεφτείτε τη διεύθυνση [kitchenaid.com/quickstart](http://kitchenaid.com/quickstart).





# ΕΓΓΥΗΣΗ ΚΑΙ ΣΕΡΒΙΣ

## ΕΓΓΥΗΣΗ ΗΛΕΚΤΡΙΚΟΥ ΒΡΑΣΤΗΡΑ KITCHENAID

Διάρκεια εγγύησης:	Η KitchenAid θα πληρώσει για:	Η KitchenAid δεν θα πληρώσει για:
Ευρώπη, Μέση Ανατολή και Αφρική: Για μοντέλα Artisan 5ΚΕΚ1565: πλήρης εγγύηση δύο ετών από την ημερομηνία αγοράς.	Τα ανταλλακτικά και τα εργατικά για την αποκατάσταση ελαττωμάτων στα υλικά ή στην κατασκευή. Το σέρβις πρέπει να παρασχεθεί από εξουσιοδοτημένο κέντρο σέρβις της KitchenAid.	Α. Επισκευές όταν ο ηλεκτρικός βραστήρας χρησιμοποιείται για άλλες χρήσεις εκτός από τη συνήθη οικιακή προετοιμασία φαγητού. Β. Ζημιά που οφείλεται σε ατύχημα, αλλαγές, εσφαλμένη χρήση, ακατάλληλη χρήση ή εγκατάσταση/λειτουργία αντίθετη προς τους τοπικούς ηλεκτρολογικούς κανονισμούς.

### Η KITCHENAID ΔΕΝ ΑΝΑΛΑΜΒΑΝΕΙ ΚΑΜΙΑ ΕΥΘΥΝΗ ΓΙΑ ΕΜΜΕΣΕΣ ΒΛΑΒΕΣ.

#### KENTRA SERVICE

Όλες οι επισκευές πρέπει να διεξάγονται από τα κατά τόπους εξουσιοδοτημένα κέντρα service της KitchenAid. Επικοινωνήστε με τον έμπορο από τον οποίο αγοράσατε τη συσκευή προκειμένου να μάθετε το όνομα του πλησιέστερου εξουσιοδοτημένου κέντρου service της KitchenAid.

#### ΕΞΥΠΗΡΕΤΗΣΗ ΠΕΛΑΤΩΝ

Για περισσότερες πληροφορίες, επισκεφθείτε τον ιστότοπό μας στη διεύθυνση:  
[www.KitchenAid.eu](http://www.KitchenAid.eu)

©2018 Με επιφύλαξη παντός δικαιώματος.  
Οι προδιαγραφές υπόκεινται σε αλλαγή χωρίς ειδοποίηση.







# INNEHÅLLSFÖRTECKNING

<b>DELAR OCH FUNKTIONER .....</b>	<b>86</b>
Delar och tillbehör .....	86
<b>SÄKERHET FÖR VATTENKOKAREN .....</b>	<b>87</b>
Viktiga säkerhetsföreskrifter .....	87
Elektriska krav .....	91
Kassering av elektrisk utrustning .....	91
<b>ANVÄNDA VATTENKOKAREN.....</b>	<b>92</b>
Använda vattenkokaren .....	92
<b>SKÖTSEL OCH RENGÖRING.....</b>	<b>93</b>
Rengöra vattenkokaren .....	93
Avkalka vattenkokaren.....	93
<b>GARANTI OCH SERVICE.....</b>	<b>94</b>



# DELAR OCH FUNKTIONER

## DELAR OCH TILLBEHÖR

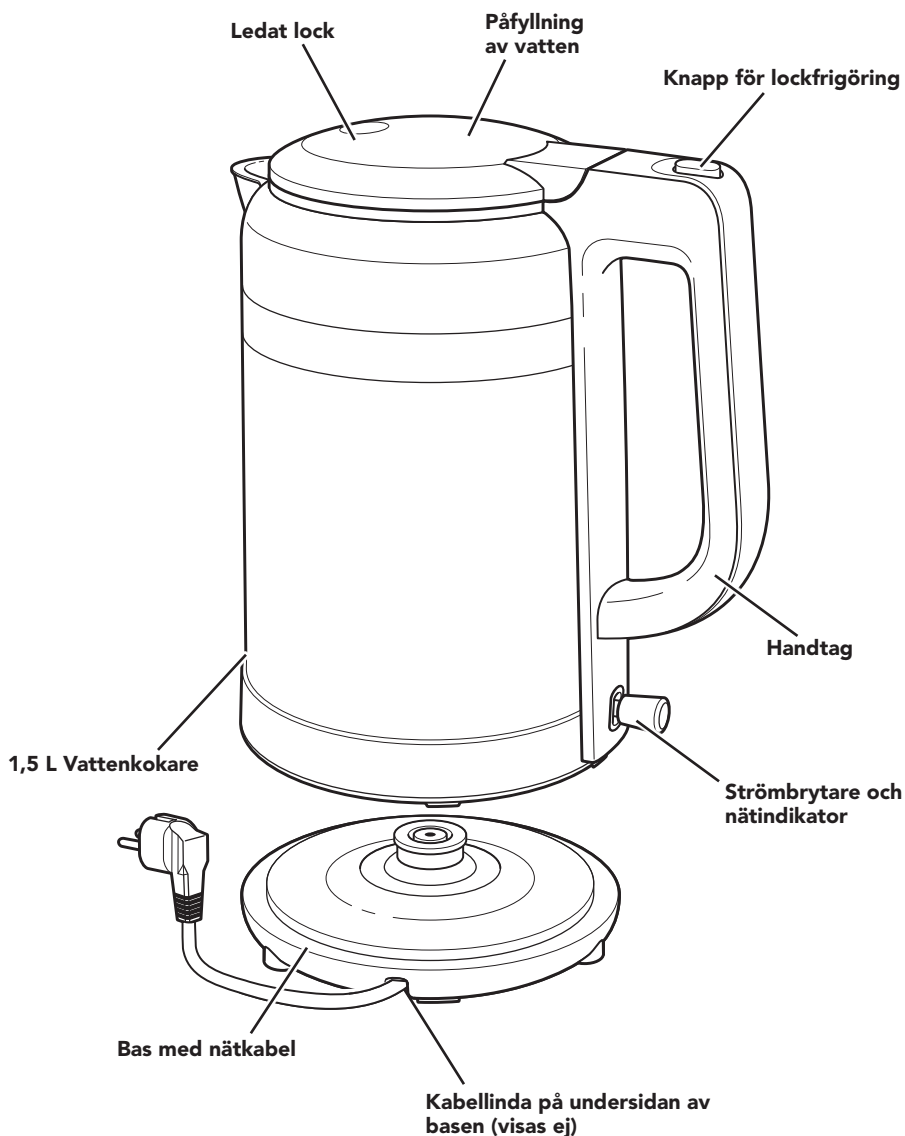



## SÄKERHET FÖR VATTENKOKAREN

### Din och andras säkerhet är mycket viktig.

Vi har lagt in flera säkerhetsföreskrifter i manualen och på din produkt. Läs och följ alla säkerhetsföreskrifter.



Varningssymbolen ser ut så här.

Den uppmärksammar dig på eventuella risker som kan döda eller skada dig och andra.

Alla säkerhetsmeddelanden finns att hitta efter varningssymboler som innehåller antingen ordet "FARA" eller "VARNING". Dessa ord betyder:

 **FARA**

Om du inte omedelbart följer instruktionerna kan det leda till allvarlig skada eller död.

 **VARNING**

Om du inte följer instruktionerna kan det leda till allvarlig skada eller död.

Alla säkerhetsanvisningar kommer att tala om den eventuella risken för dig, tala om hur risken för skada kan minskas och tala om för dig vad som kan hända om instruktionerna inte följs.

## VIKTIGA SÄKERHETSFÖRESKRIFTER

**När elektriska apparater används måste alltid grundläggande säkerhetsföreskrifter följas, inklusive nedanstående:**

1. Läs alla instruktioner. Felaktig användning av apparaten kan resultera i personskador.
2. Vidrör inte heta ytor. Använd handtag eller knoppar.
3. Apparaten får inte sänkas ned i vätska. För att undvika elektriska stötar, sänk inte ned nätkabeln, stickkontakten eller apparaten i vatten eller någon annan vätska. Undvik att spilla vätska på kontakten.
4. Denna apparat är inte avsedd att användas av personer (inkl. barn) med reducerad fysisk, känslomässig eller mental förmåga eller bristande erfarenhet och kunskap, såvida de inte övervakas noga och instrueras om användningen av apparaten av en person som ansvarar för deras säkerhet. Noggrann tillsyn är nödvändig när elektriska apparater används av eller nära barn. Se till att barn inte leker med apparaten.

SVENSKA



## SÄKERHET FÖR VATTENKOKAREN

5. Denna apparat får användas av barn från 8 års ålder och av personer med nedsatt fysisk, sensorisk eller mental kapacitet, eller brist på erfarenhet och kunskap, om de övervakas eller har fått instruktioner i en säker användning av apparaten och förstår vilka faror som kan uppstå. Barn får inte leka med apparaten. Rengöring eller underhåll får inte utföras av barn utan tillsyn av en vuxen.
6. Om nätkabeln är skadad måste den bytas ut av tillverkaren, dennes serviceagent eller någon annan kvalificerad person för att undvika säkerhetsrisker.
7. Förvara apparaten och dess nätkabel utom räckhåll för barn under 8 års ålder.
8. Endast Europeiska unionen: Apparaten kan användas av personer med nedsatt fysisk, känslomässig och mental kapacitet, såväl som av personer helt utan erfarenhet och kunskap, så länge de övervakas eller instrueras i en säker användning av apparaten och förstår de faror som kan uppstå. Barn får inte leka med apparaten.
9. Endast Europeiska unionen: Apparaten får inte användas av barn. Håll apparaten och nätkabeln utom räckhåll för barn.
10. Koppla loss apparaten från eluttaget när den inte används och före rengöring. Låt apparaten kallna före montering eller demontering av delar och före rengöring.
11. Använd aldrig en elektrisk apparat med skadad nätkabel eller stickkontakt, eller när apparaten inte fungerar korrekt eller har skadats på något sätt. Returnera apparaten till närmaste auktoriserade serviceverkstad för kontroll, reparation eller justering. Se "Garanti och service".





## SÄKERHET FÖR VATTENKOKAREN

12. Användning av utbytesdelar eller tillbehör som inte rekommenderas av tillverkaren kan resultera i brand, elektriska stötar eller andra personskador.
13. Använd inte apparaten utomhus.
14. Låt inte nätkabeln hänga över bordets eller bänkens kant, och låt den inte komma i kontakt med heta ytor.
15. För att stänga av apparaten, vrid någon kontroll till "OFF" och avlägsna sedan stickkontakten från vägguttaget.
16. Se till att barn inte leker med apparaten.
17. Noggrann tillsyn är nödvändig när elektriska apparater används av eller nära barn.
18. Värmeelementets yta är fortfarande varm efter användning. Vidrör inte heta ytor. Använd handtag.
19. Placera inte apparaten på eller i närheten av en het gasbrännare eller elektrisk brännare eller i en uppvärmd ugn.
20. Vattenkokaren ska endast användas för att värma upp vatten.
21. Använd inte vattenkokaren med löst eller försvagat handtag.
22. Använd inte apparaten för något annat ändamål än det som den är avsedd för.
23. Rengör inte vattenkokaren med abrasiva rengöringsmedel, stålull eller andra slipande material.
24. Vattenkokaren får endast användas med medföljande bas.
25. Överfyll inte vattenkokaren. Om vattenkokaren överfylls kan kokande vatten sprutas ut.
26. Skållning kan inträffa om locket avlägsnas under vattenkokning.



## SÄKERHET FÖR VATTENKOKAREN

27. Se avsnittet "Skötsel och rengöring" för instruktioner om hur du rengör de ytor som kommer i kontakt med livsmedel.
28. Apparaten är avsedd för bruk i hushåll och inom liknande användningsområden, såsom
  - i köksutrymmen för personal i butiker, på kontor och i andra arbetsmiljöer;
  - i gårdshus;
  - av gäster på hotell, motell och i andra boendemiljöer;
  - i miljöer av typen bed and breakfast.
29. **WARNING:** För att undvika elektriska stötar, koppla loss produkten från eluttaget före service och underhåll.
30. Besök [www.KitchenAid.eu](http://www.KitchenAid.eu) för att ladda ner den här användarhandboken.
31. Apparaterna är inte avsedda att användas med en extern timer eller ett separat fjärrkontrollsystem.
32. Temperaturen hos åtkomliga ytor kan bli hög när apparaten används.

## SPARA DESSA INSTRUKTIONER



# SÄKERHET FÖR VATTENKOKAREN

## ELEKTRISKA KRAV

**! VARNING**



**Risk för elektriska stötar**

**Koppla till ett jordat uttag.**

**Avlägsna inte jordstiftet.**

**Använd inte en adapter.**

**Använd inte förlängningssladd.**

**Om inte dessa anvisningar följs kan detta ge upphov till dödsfall, brand eller elektriska stötar.**

**Nätspänning:** 220-240 V

**Nätfrekvens:** 50-60 Hz

**Effektförbrukning:** 2000-2400 W

**ANMÄRKNING:** Vattenkokaren har en 3-polig jordad stickkontakt. För att reducera risken för elektriska stötar passar denna stickkontakt endast på ett sätt i ett eluttag. Om stickkontakten inte passar i eluttaget, kontakta en kvalificerad elektriker.

Modifiera inte stickkontakten på något sätt.

Använd inte förlängningskabel. Om nätkabeln är för kort, låt en kvalificerad elektriker eller servicetekniker installera ett eluttag nära apparaten.

En kort nätkabel (eller löstagbar nätkabel) bör användas för att reducera risken för att den blir tilltrasslad eller att någon snubblar på den.

## KASSERING AV ELEKTRISK UTRUSTNING

### Kassering av förpackningsmaterial

Förpackningsmaterialet kan återvinnas till 100 % och är märkt med återvinningssymbolen . De olika delarna av förpackningen måste därför kasseras på ett ansvarsfullt sätt och enligt lokala bestämmelser om avfallshantering.

### Kassera produkten

Denna produkt är märkt enligt EU-direktiv 2012/19/EU om Avfall, elektrisk och elektronisk utrustning (WEEE).

- Genom att säkerställa att denna produkt kasseras på rätt sätt bidrar du till att förhindra potentiellt negativa konsekvenser för miljön och vår hälsa, som annars skulle kunna orsakas av olämplig avfallshantering av denna produkt.



- Symbolen  på produkten, eller i medföljande dokumentation, indikerar att denna produkt inte får hanteras som kommunalt avfall, utan måste lämnas in hos en speciell uppsamlingsstation för återvinning av elektrisk och elektronisk utrustning.

För mer information om behandlingen och återvinningen av denna produkt, kontakta de lokala myndigheterna, sophanteringstjänsten eller butiken där du köpte produkten.



# ANVÄNDA VATTENKOKAREN

## ANVÄNDA VATTENKOKAREN

Innan du använder din vattenkokare första gången, tvätta vattenkokaren och locket i hett tvålwater, skölj med rent vatten och torka torrt. Fyll vattenkokaren med vatten upp till MAX-linjen, koka upp vattnet och kassera det sedan. För att undvika skador, sänk inte ned vattenkokaren i vatten och använd inte abrasiva rengöringsmedel eller skurdynor.

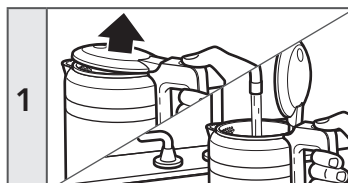

1 Öppna vattenkokarens lock genom att trycka på knappen för lockfrigöring och fyll sedan vattenkokaren med rent och kallt vatten.

**ANMÄRKNING:** Vattnet måste vara vid eller över MIN-linjen för att vattenkokaren ska fungera. Överskrid inte MAX-linjen.



2 Tryck ned locket så att det stängs helt.

## **⚠ VARNING**

### Risk för elektriska stötar



Koppla till ett jordat uttag.

Avlägsna inte jordstiftet.

Använd inte en adapter.

Använd inte förlängningssladd.

Om inte dessa anvisningar följs kan detta ge upphov till dödsfall, brand eller elektriska stötar.

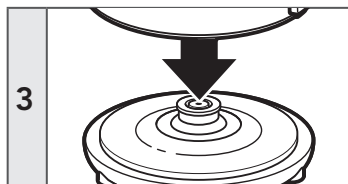

3 Placera vattenkokaren på basen och anslut nätkabeln till jordat eluttag.

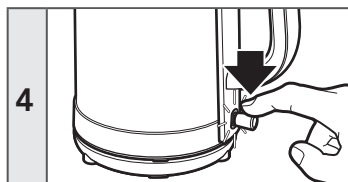

4 Tryck strömbrytaren nedåt, varpå nätindikatorn tänds och vattenkokaren börja att värma upp vattnet.







## ANVÄNDA VATTENKOKAREN

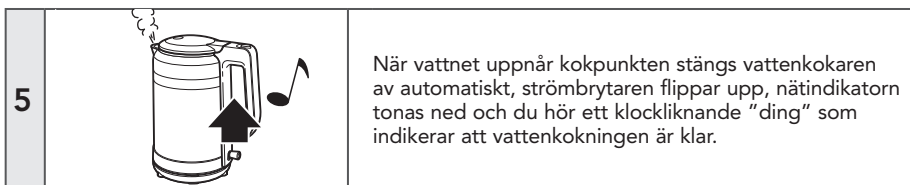

**VIKTIGT:** Var noga med att koppla loss nätkabeln från eluttaget när vattenkokaren inte används.

### FÖR DETALJERAD INFORMATION OM ANVÄNDNINGEN AV VATTENKOKAREN

Besök [kitchenaid.com/quickstart](http://kitchenaid.com/quickstart) för ytterligare instruktioner med videor, inspirerande recept och tips om hur du ska använda din vattenkokare.

## SKÖTSEL OCH RENGÖRING

### RENGÖRA VATTENKOKAREN

**VIKTIGT:** Före rengöring, koppla alltid loss vattenkokaren från eluttaget. Se till att vattenkokaren har kallnat helt.

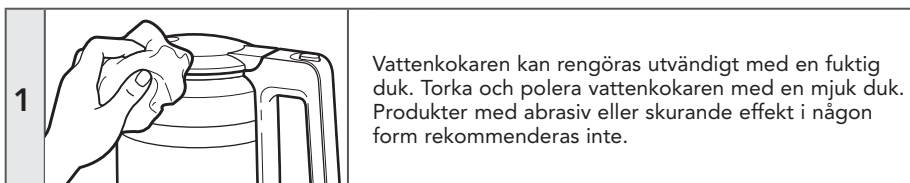

### AVKALKA VATTENKOKAREN

För att din vattenkokare ska fungera på bästa sätt är det nödvändigt att avkalka den emellanåt. Kalciumbeläggningar kan bildas på vattenkokarens invändiga metalldelar. Rengöringsintervallet beror på hårdheten hos det vatten som du fyller vattenkokaren med.

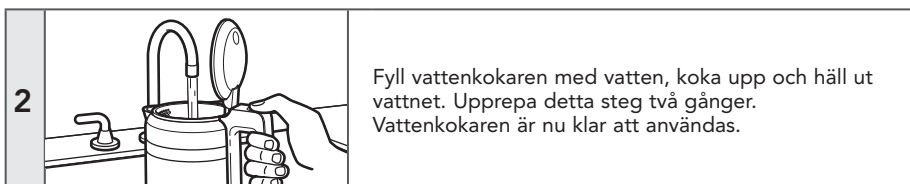

### FÖR DETALJERAD INFORMATION OM RENGÖRING AV VATTENKOKAREN

Besök [kitchenaid.com/quickstart](http://kitchenaid.com/quickstart) för ytterligare instruktioner med videor, inspirerande recept och tips om hur du ska rengöra din vattenkokare.





# GARANTI OCH SERVICE

## GARANTI FÖR KITCHENAID VATTENKOKARE

Garantitid:	KitchenAid betalar för:	KitchenAid betalar inte för:
<b>Europa, Mellanöstern och Afrika:</b> För hantverksmodell 5KEK1565: två års full garanti från inköpsdatum.	<b>Utbytesdelar och arbetskostnader för att rätta till defekter i material eller tillverkning. Service måste tillhandahållas av en auktoriserad KitchenAid serviceverkstad.</b>	<b>A. Reparationer när vattenkokaren har använts för andra ändamål än normal matlagning i hushållet. B. Skador på grund av olycka, ändringar, felaktig användning, missbruk eller installation/operation som strider mot lokala elektriska bestämmelser.</b>

**KITCHENAID ANSVARAR INTE FÖR INDIREKTA SKADOR.**

## SERVICECENTER

All service måste utföras lokalt av ett auktoriserat KitchenAid servicecenter. Kontakta återförsäljaren för enheten för att få namnet på närmaste auktoriserade KitchenAid servicecenter.

## KUNDTJÄNST

Allmänna frågor:  00800 3810 4026

Om du vill ha mer information ska du besöka vår webbplats på:  
[www.KitchenAid.eu](http://www.KitchenAid.eu)

©2018 Alla rättigheter förbehålles.  
Specifikationer kan ändras utan föregående meddelande.





## INNHALDSFORTEGNELSE

<b>DELER OG FUNKSJONER</b> .....	96
Deler og tilbehør .....	96
<b>ELEKTRISK VANNKOKER SIKKERHET</b> .....	97
Viktige sikkerhetsvern .....	97
Strømkrav .....	101
Avfallshåndtering av elektrisk utstyr .....	101
<b>BRUK AV DEN ELEKTRISKE VANNKOKEREN</b> .....	102
Drift av den elektriske vannkokeren .....	102
<b>BEHANDLING OG RENGJØRING</b> .....	103
Rengjøre den elektriske vannkokeren .....	103
Avkalkning av den elektriske vannkokeren .....	103
<b>GARANTI OG SERVICE</b> .....	104

# DELER OG FUNKSJONER

## DELER OG TILBEHØR

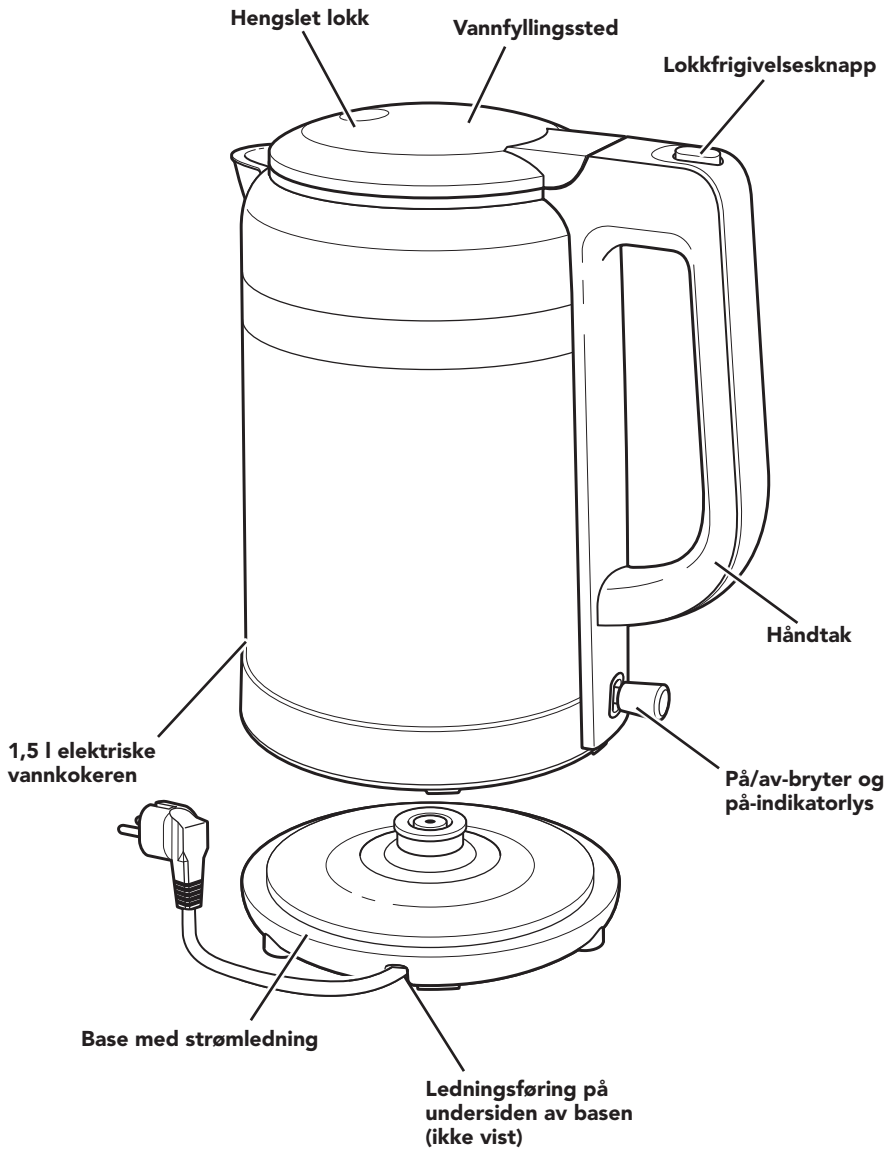



## ELEKTRISK VANNKOKER, SIKKERHET

### Din og andres sikkerhet er svært viktig.

Vi har satt inn en rekke sikkerhetsanvisninger i denne bruksanvisningen og på utstyret. Les alltid sikkerhetsanvisningene og følg dem nøye.



Dette er varselsymbolet.

Dette symbolet gjør deg oppmerksom på mulige farer som kan ta livet av eller skade deg eller andre.

Alle sikkerhetsanvisninger følger etter varselsymbolet og ordet «FARE» eller «ADVARSEL». Disse ordene betyr:

 **FARE**

Du kan dø eller bli alvorlig skadet hvis du ikke umiddelbart følger anvisningene.

 **ADVARSEL**

Du kan dø eller bli alvorlig skadet hvis du ikke følger anvisningene.

Alle sikkerhetsanvisninger angir hvilken potensiell fare det gjelder, hvordan du reduserer risikoen for skade, og hva som kan skje hvis du ikke følger instruksjonene.

## VIKTIGE SIKKERHETSVERN

Ved bruk av elektriske produkter må grunnleggende sikkerhetsinstrukser alltid overholdes, inkludert følgende:

1. Les alle instruksjonene. Misbruk av apparatet kan føre til personskade.
2. Ikke berør varme overflater. Bruk håndtak eller brytere.
3. Apparatet må ikke neddykkes. For å beskytte mot elektrisk støt, ikke senk ledningen, støpselet eller apparatet ned i vann eller andre væsker. Unngå å søle på kontakten.
4. Dette apparatet må ikke brukes av personer (deriblant barn) med reduserte fysiske, sensoriske eller mentale evner eller uten erfaring eller kunnskap, med mindre de er under nøye tilsyn og har fått veiledning i å bruke apparatet av en person som har ansvar for deres sikkerhet. Det er nødvendig med nøye tilsyn når apparater brukes av eller i nærheten av barn. Barn må holdes under tilsyn for å påse at de ikke leker med apparatet.



## ELEKTRISK VANNKOKER, SIKKERHET

5. Dette apparatet kan brukes av barn fra 8 år og opp og personer med reduserte fysiske, sensoriske eller mentale evner, eller mangel på erfaring og kunnskap, hvis de har blitt innført i eller fått anvisninger om sikker bruk av apparatet, og forstår farene vedrørende bruken. Barn skal ikke leke med apparatet. Rengjøring og vedlikehold må ikke foretas av barn uten tilsyn.
6. Hvis forsyningsledningen er skadet, må den skiftes ut av produsenten, serviceagenten eller lignende kvalifiserte personer for å unngå en fare.
7. Hold apparat og ledning utilgjengelig for barn under 8 år.
8. Kun Den europeiske union: Apparatene kan brukes personer med reduserte fysiske, sensoriske eller mentale evner, eller mangel på erfaring og kunnskap, hvis de har blitt innført i eller fått anvisninger om sikker bruk av apparatet, og forstår farene vedrørende bruken. Barn må ikke leke med apparatet.
9. Kun Den europeiske union: Dette apparatet skal ikke brukes av barn. Oppbevar apparatet og ledningen utilgjengelig for barn.
10. Trekk ut støpselet når den ikke er i bruk og før rengjøring. La den kjøles av før du setter på eller tar av deler, samt før rengjøring av apparatet.
11. Ikke bruk apparater med en/et skadet ledning eller støpsel, etter feilfunksjoner på apparatet eller hvis det er blitt skadet på noen måte. Returner apparatet til nærmeste autoriserte servicefasilitet for å få apparatet undersøkt, reparert eller justert. Se "Garanti og serviceinformasjon".





## ELEKTRISK VANNKOKER, SIKKERHET

12. Bruk av reservedeler eller tilbehørsdeler som ikke er anbefalt av produsenten, kan føre til brann, støt eller skade på personer.
13. Må ikke brukes utendørs.
14. Ikke la ledningen henge over kanten på et bord eller en benk, eller berøre varme overflater.
15. Ved frakobling må bryterne settes i AV-stilling. Deretter trekker du støpselet ut av vegguttaket.
16. Barn må holdes under tilsyn for å påse at de ikke leker med apparatet.
17. Det er nødvendig med nøye tilsyn når apparater brukes av eller i nærheten av barn.
18. Varmeelementoverflaten er utsatt for resterende varme etter bruk. Ikke berør varme overflater. Bruk håndtakene.
19. Må ikke plasseres på eller i nærheten av en varm gass- eller elektrisk brenner eller i en varm ovn.
20. Den elektriske vannkokeren skal kun brukes til å varme opp vann.
21. Ikke bruk den elektriske vannkokeren med løst eller svakt håndtak.
22. Bruk kun apparatet til beregnet formål.
23. Ikke rengjør den elektriske vannkokeren med skurende rengjøringsmidler, stålull eller andre skurende materialer.
24. Vannkokeren skal kun brukes med den basen som medfølger.
25. Ikke overfyll den elektriske vannkokeren. Hvis kokeren er overfylt, kan kokende vann sprute ut.
26. Det kan forårsake skålding hvis lokket fjernes under bryggingssyklusene.



## **ELEKTRISK VANNKOKER, SIKKERHET**

27. “Se avsnittet “Pleie og rengjøring” for anvisninger om rengjøring av overflatene i kontakt med mat.”
28. Apparatet er ment for husholdningsbruk og lignende som f.eks.:
  - bemannede kjøkkenområder i butikker, kontorer og andre arbeidsmiljøer;
  - gårdshus;
  - av gjester på hoteller, moteller og i andre boligmiljøer;
  - steder som tilbyr overnatting med frokost.
29. ADVARSEL – Trekk ut støpselet før utføring av service for å unngå elektrisk støt.
30. Besøk [www.KitchenAid.eu](http://www.KitchenAid.eu) å laste ned denne bruksanvisningen.
31. Apparatene er ikke beregnet på å settes igang ved hjelp av en ekstern timer eller et separat fjernkontrollsystem.
32. Temperaturen på tilgjengelige overflater kan være høy når apparatet er i drift.

## **TA VARE PÅ DISSE INSTRUKSJONENE**







# ELEKTRISK VANNKOKER, SIKKERHET

## STRØMKRAV

**⚠ ADVARSEL**



**Fare for elektrisk støt**

**Sett støpselet i en jordet stikkontakt.**

**Du må aldri fjerne jordpinnen.**

**Ikke bruk adapter.**

**Ikke bruk skjøteledning.**

**Hvis dette ikke gjøres kan det føre til død, brann eller elektrisk støt.**

**Volt:** 220-240 V

**Hertz:** 50-60 Hz

**Wattstyrke:** 2000-2400 W

**MERK:** Den elektriske vannkokeren har et jordet støpselet. For å redusere faren for elektrisk støt vil denne pluggen kun passe inn én vei i en stikkontakt. Hvis støpselet ikke passer i stikkontakten, ta kontakt med en kvalifisert elektriker. Du skal ikke på noen måte modifisere støpselet.

Skjøteledning skal ikke brukes. Hvis strømledningen er for kort, få en kvalifisert elektriker eller servicetekniker til å installere et uttak i nærheten av apparatet.

En kort strømledning (eller avtakbar strømledning) skal brukes for å redusere risikoen for å vikle seg inn i eller for å snuble over en lengre ledning.

## AVFALLSHÅNDTERING AV ELEKTRISK UTSTYR

### Kasting av emballasje

Innpakningsmaterialet er 100 % resirkulerbart og er merket med resirkuleringssymbolet . De ulike delene på pakningen må derfor kastes ansvarsfullt og i samsvar med lokale myndigheters forskrifter vedrørende avfallshåndtering.

### Kaste produktet

- Dette apparatet er merket i samsvar med EU-direktiv 2012/19/EU om elektrisk og elektronisk utstyrsavfall (WEEE).

- Ved å sørge for at dette produktet bortskaffes på korrekt måte, vil du hjelpe til med å forhindre potensielle negative påvirkninger på miljø og helse, som ellers kan være resultatet av feilaktig avfallshåndtering av dette produktet.



- Symbolet  på produktet eller på de medfølgende dokumentene, angir at det ikke skal behandles som husholdningsavfall, men skal leveres til et innsamlingspunkt for resirkulering av elektriske og elektroniske innretninger.

For mer informasjon om behandling, gjenvinning og resirkulering av dette produktet, kan du kontakte lokale myndigheter, renholdsverket eller butikken der du kjøpte produktet.





# BRUK AV DEN ELEKTRISKE VANNKOKEREN

## DRIFT AV DEN ELEKTRISKE VANNKOKEREN

Før du bruker den elektriske vannkokeren for første gang, vask vannkokeren og lokket i varmt såpevann, skyll deretter med rent vann og tørk. Fyll den elektriske vannkokeren med vann til MAKS-påfyllingslinjen; kok vannet og tøm deretter ut vannet. For å unngå skade, ikke dykk den elektriske vannkokeren helt ned i vann, og ikke bruk skurende rengjøringsmidler eller skureputer.

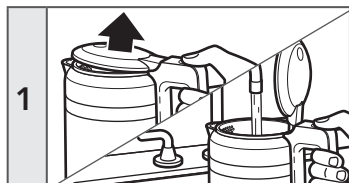

1

Åpne lokket på den elektriske vannkokeren ved å trykke på lokkutløsningsknappen, fyll deretter vannkokeren med rent, kaldt vann

**MERK:** Vannet må være ved eller over MIN-påfyllingslinjen for at den elektriske vannkokeren skal fungere. Ikke overskrid MAX-fyllelinjen.



2

Trykk ned lokket, slik at det er helt lukket.

## **! ADVARSEL**

Fare for elektrisk støt



Sett støpselet i en jordet stikkontakt. Du må aldri fjerne jordpinnen.

Ikke bruk adapter.

Ikke bruk skjøteledning.

Hvis dette ikke gjøres kan det føre til død, brann eller elektrisk støt.

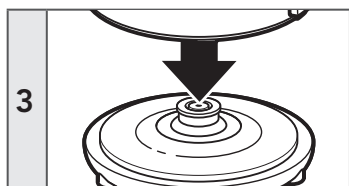

3

Plasser den elektriske vannkokeren på basen, og plugg strømledningen inn i et jordet uttak.

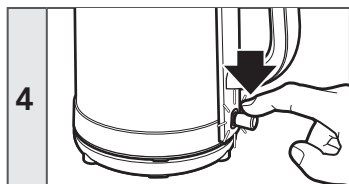

4

Flipp på/av-bryteren ned, på-indikatorlyset vil tennes, og den elektriske vannkokeren vil begynne å varme opp vannet.





## BRUK AV DEN ELEKTRISKE VANNKOKEREN

5		<p>Når vannet koker, vil den elektriske vannkokeren slå seg automatisk av; på/av-bryteren vil vende opp, indikatorlyset vil dimmes, og du vil høre et klokkelignende "ding" for å indikere at oppvarmingen er fullført.</p>
---	---	---

**VIKTIG:** Se til at du kobler fra ledningen når den elektriske vannkokeren ikke er i bruk.

### FOR DETALJERT INFORMASJON OM BRUKEN AV DEN ELEKTRISKE VANNKOKEREN:

Besøk [kitchenaid.com/quickstart](http://kitchenaid.com/quickstart) for ytterligere anvisninger med videoer, inspirerende oppskrifter og tips om hvordan du kan bruke din elektriske vannkoker.

## BEHANDLING OG RENGJØRING

### RENGJØRE DEN ELEKTRISKE VANNKOKEREN

**VIKTIG:** Før rengjøring, trekk alltid ut strømledningen til vannkokeren fra uttaket. Se til at vannkokeren er tilstrekkelig avkjølt.

1		<p>Utsiden på den elektriske vannkokeren kan rengjøres med en fuktig klut. Tørk og poler den elektriske vannkokeren med en myk klut. Det anbefales ikke å bruke skuremidler eller skurende rengjøringsmidler av noe slag.</p>
---	---	---

### AVKALKNING AV DEN ELEKTRISKE VANNKOKEREN

For å få den beste ytelsen ut av den elektriske vannkokeren, vil det være nødvendig med avkalkning. Kalsiumavleiringer kan dannes på de innvendige metalldelene til den elektriske vannkokeren. Rengjøringsintervallet vil avhenge av hardheten på vannet du tilsetter den elektriske vannkokeren.

1		<p>Fyll den elektriske vannkokeren med 1 kopp (0,25 l) hvit eddik. Tilsett 3 kopper (0,75 l) vann. Kok og la det stå over natten før du tømmer ut løsningen.</p>
---	---	--

2		<p>Fyll den elektriske vannkokeren med vann, kok opp og tøm ut vannet. Gjenta dette trinnet to ganger. Den elektriske vannkokeren er nå klar til bruk.</p>
---	---	--

### FOR DETALJERT INFORMASJON OM RENGJØRING AV DEN ELEKTRISKE VANNKOKEREN

Besøk [kitchenaid.com/quickstart](http://kitchenaid.com/quickstart) for ytterligere anvisninger med videoer, inspirerende oppskrifter og tips om hvordan du kan rengjøre din elektriske vannkoker.





# GARANTI OG SERVICE

## KICHENAID ELEKTRISK VANNKOKER, GARANTI

Garantivarighet:	KitchenAid vil betale for:	KitchenAid vil ikke betale for:
<b>Europa, Midtøsten og Afrika:</b> For Artisan-modeller 5KEK1565: to års full garanti fra kjøpsdato.	Erstatningsdeler og reparasjonsarbeidskostnader for å korrigere defekter i materialer eller utførelse. Service må gis av et autorisert KitchenAid servicesenter.	<b>A. Reparasjoner</b> når vannkokeren brukes til andre operasjoner enn normal husholdningmattilberedning. <b>B. Skade</b> som følger av ulykke, endringer, feilbruk, misbruk eller installasjon/drift ikke i samsvar med lokale elektriske koder.

### KICHENAID PÅTAR SEG INTET ANSVAR FOR INDIREKTE SKADER.

## SERVISESENTRER

All service bør utføres lokalt av et servicesenter som er autorisert av KitchenAid. Kontakt forhandleren som du kjøpte maskinen fra for å få navnet på ditt nærmeste servicesenter som er autorisert av KitchenAid.

## KUNDESERVICE

Direktelinje hovednummer:  00800 3810 4026

Hvis du vil ha mer informasjon, kan du besøke nettstedet vårt på:  
[www.KitchenAid.eu](http://www.KitchenAid.eu)

©2018 Alle rettigheter forbeholdt.  
Spesifikasjoner kan endres uten forutgående varsel.





# SISÄLLYSLUETTELO

<b>OSAT JA OMINAISUUDET</b> .....	106
Osat ja lisävarusteet .....	106
<b>SÄHKÖTOIMISEN VEDENKEITTIMEN TURVALLISUUS</b> .....	107
Tärkeät turvatoimet .....	107
Sähkövaatimukset .....	111
Sähkölaitteiden hävittäminen .....	111
<b>SÄHKÖTOIMISEN VEDENKEITTIMEN KÄYTTÖ</b> .....	112
Sähkötoimisen vedenkeittimen käyttäminen .....	112
<b>HUOLTO JA PUHDISTUS</b> .....	113
Sähkötoimisen vedenkeittimen puhdistaminen .....	113
Sähkötoimisen vedenkeittimen kalkinpoisto .....	113
<b>TAKUU JA HUOLTOPALVELU</b> .....	114



# OSAT JA OMINAISUUDET

## OSAT JA LISÄVARUSTEET

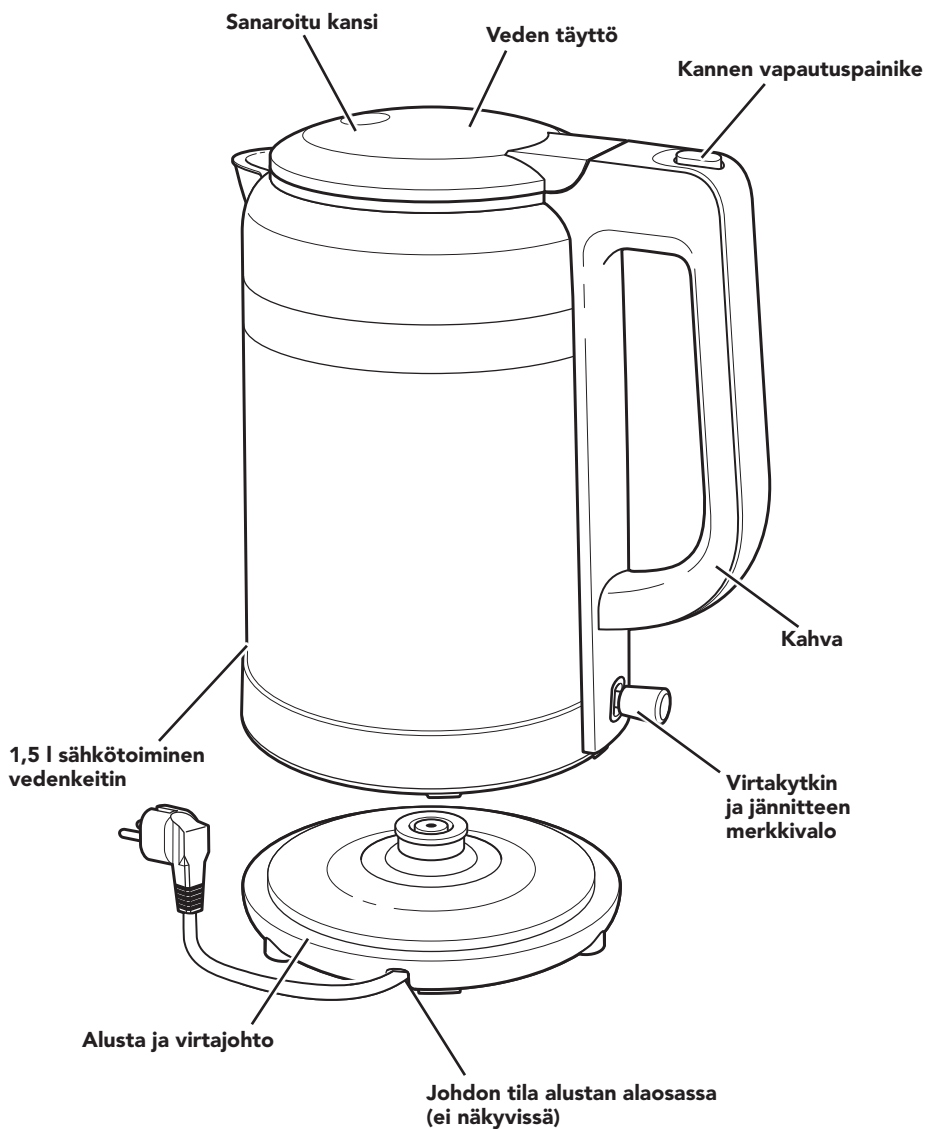

# SÄHKÖTOIMISEN VEDENKEITTIMEN TURVALLISUUS

## Sinun ja muiden turvallisuus on erittäin tärkeää.

Tässä käyttöohjeessa ja hankkimassasi laitteessa on monia tärkeitä turvaohjeita. Lue aina kaikki turvaohjeet ja noudata niitä.



Tämä on turvallisuusriskin symboli.

Tämä merkki varoittaa mahdollisista riskeistä, jotka voivat johtaa sinun tai muiden kuolemaan tai loukkaantumiseen.

Kaikissa turvaohjeissa on varoituskolmio ja sana "VAARA" tai "VAROITUS". Nämä sanat tarkoittavat:

**VAARA**

Ohjeen noudattamatta jättäminen voi aiheuttaa välittömästi kuoleman tai henkilövahingon.

**VAROITUS**

Voit kuolla tai loukkaantua vakavasti, jos et noudata ohjeita.

Kaikista turvaohjeista käy ilmi, mikä mahdollinen vaara on, miten voit vähentää loukkaantumisen riskiä ja mitä voi tapahtua, jos ohjeita ei noudateta.

SUOMI

## TÄRKEÄT TURVATOIMET

### Noudata aina sähköisiä kodinkoneita käyttäessäsi perusvaroitomia, joihin kuuluvat seuraavat:

1. Lue kaikki ohjeet. Laitteen väärä käyttö voi johtaa tapaturmaan.
2. Älä koske kuumia pintoja. Käytä kahvoja tai nuppeja.
3. Laitetta ei saa upottaa nesteeseen. Sähköiskuvaaran välttämiseksi älä upota johtoa, pistokkeita tai laitetta veteen tai muuhunkaan nesteeseen. Älä päästä liittimeen roiskeita.
4. Tätä laitetta ei ole tarkoitettu sellaisten henkilöiden käyttöön (lapset mukaan lukien), joiden fyysiset, aistinvaraiset tai henkiset ominaisuudet ovat heikentyneet tai joilta puuttuu kokemusta ja tietoa, ellei heidän turvallisuudestaan vastaava henkilö valvo heitä tai opasta heitä laitteen käytössä. Tarkka valvonta on tarpeen kun laitteita käyttävät lapset tai niitä käytetään lasten lähellä. Lapsia tulee valvoa, jotta he eivät pääse leikkimään laitteella.



## SÄHKÖTOIMISEN VEDENKEITTIMEN TURVALLISUUS

5. Yli 8-vuotiaat lapset ja henkilöt, joiden fyysiset, aistinvaraiset tai henkiset ominaisuudet ovat heikentyneet tai joilta puuttuu kokemusta ja tietoa, saavat käyttää tätä laitetta, jos heitä valvotaan tai heille on opetettu miten laitetta käytetään turvallisesti ja he ymmärtävät mahdolliset vaarat. Lapset eivät saa leikkiä laitteella. Lapset eivät saa puhdistaa laitetta tai tehdä käyttäjän huoltotoimenpiteitä ilman valvontaa.
6. Jos virtajohto on vahingoittunut, vaarojen välttämiseksi sen saa vaihtaa vain valmistaja, huoltoliike tai vastaava pätevä henkilö.
7. Pidä laite ja virtajohto poissa alle 8-vuotiaiden lasten ulottuvilta.
8. Vain Euroopanunioni: Henkilöt, joiden fyysiset, aistinvaraiset tai henkiset ominaisuudet ovat heikentyneet tai joilta puuttuu kokemusta ja tietoa, saavat käyttää laitteita, jos heitä valvotaan tai heille on opetettu miten laitetta käytetään turvallisesti ja he ymmärtävät mahdolliset vaarat. Lapset eivät saa leikkiä laitteella.
9. Vain Euroopanunioni: Lapset eivät saa käyttää tätä laitetta. Pidä laite ja sen virtajohto poissa lasten ulottuvilta.
10. Irrota pistoke pistorasiasta kun laite ei ole käytössä ja ennen sen puhdistamista. Anna jäähtyä ennen osien kokoamista tai irrottamista sekä ennen laitteen puhdistamista.
11. Älä koskaan käytä laitetta, jonka virtajohto tai pistoke on vahingoittunut tai laitteen toimintahäiriön tai sen vahingoittumisen jälkeen. Palauta laite lähimpään valtuutettuun huoltoon sen tarkastamista, korjaamista tai säätämistä varten. Katso kohtaa Takuu ja huolto.







## SÄHKÖTOIMISEN VEDENKEITTIMEN TURVALLISUUS

12. Muiden kuin valmistajan suosittelemien varaosien ja lisävarusteiden käyttäminen voi johtaa tulipaloon, sähköiskuun tai tapaturmaan.
13. Älä käytä ulkona.
14. Älä anna virtajohdon roikkua pöydän tai tiskin reunan yli tai koskettaa kuumiin pintoihin.
15. Laitteen kytkemiseksi pois toiminnasta käännä kaikki kytkimet asentoon OFF ja irrota pistoke sitten pistorasiasta.
16. Lapsia tulee valvoa, jotta he eivät pääse leikkimään laitteella.
17. Tarkka valvonta on tarpeen kun laitteita käyttävät lapset tai kun niitä käytetään lasten lähellä.
18. Lämmitysvastuksen pinta jää kuumaksi käytön jälkeen. Älä koske kuumaan pintaan. Käytä kahvoja.
19. Älä sijoita kuuman kaasupolttimen tai sähkölevyn päälle tai kuumaan uuniin.
20. Vesipannua tulee käyttää vain toimitetun jalustan kanssa.
21. Sähkötoimista vedenkeitintä saa käyttää vain veden lämmittämiseen.
22. Älä käytä sähkötoimista vedenkeitintä, jos kahva on löystynyt tai heikentynyt.
23. Älä käytä laitetta muuhun kuin sille määriteltyyn käyttötarkoitukseen.
24. Älä puhdistu sähkötoimista vedenkeitintä hankaavilla puhdistusaineilla, teräsvillalla tai muilla hankaavilla aineilla.
25. Älä täytä pannua liian täyteen. Jos pannu on liian täysi, siitä saattaa roiskua kiehuvaa vettä.
26. Jos kansi poistetaan keittämisen aikana, on olemassa palovammojen vaara.



## SÄHKÖTOIMISEN VEDENKEITTIMEN TURVALLISUUS

27. Kohdassa Huolto ja puhdistus on ohjeet elintarvikkeiden kanssa kosketuksissa olevien pintojen puhdistamiseen.
28. Laite on tarkoitettu käytettäväksi kodeissa ja vastaavissa käyttöympäristöissä, kuten
  - kauppojen, toimistojen ja muiden työympäristöjen henkilöstökeittiöissä;
  - maataloissa;
  - asiakkaiden käytettäväksi hotelleissa, motelleissa ja muissa asuinympäristöissä;
  - bed and breakfast -tyyppisissä ympäristöissä.
29. VAROITUS – Sähköiskuvaaran välttämiseksi kytke laite irti sähköverkosta ennen huoltotoimenpiteitä.
30. Voit ladata tämän käyttöohjeen osoitteesta [www.KitchenAid.eu](http://www.KitchenAid.eu).
31. Laitteita ei ole tarkoitettu käytettäväksi ulkopuolisen ajastimen tai kauko-ohjausjärjestelmän kanssa.
32. Esillä olevien pintojen lämpötila voi olla korkea laitteen ollessa toiminnassa.

## SÄILYTÄ NÄMÄ OHJEET



# SÄHKÖTOIMISEN VEDENKEITTIMEN TURVALLISUUS

## SÄHKÖVAATIMUKSET

**VAROITUS**



**Sähköiskun vaara**

**Laita pistoke maadoitettuun pistorasiaan.**

**Älä poista maadoitusliitintä.**

**Älä käytä muuntajaa.**

**Älä käytä jatkojohtoa.**

**Näiden ohjeiden laiminlyöminen voi johtaa kuolemaan, tulipaloon tai sähköiskuun.**

**Jännite:** 220–240 V

**Taajuus:** 50–60 Hz

**Teho:** 2000–2400 W

**HUOMAA:** Sähkötoimisessa vedenkeittimessä on kolmiliittiminen maadoitettu pistoke. Sähköiskuvaaran välttämiseksi pistoke sopii pistorasiaan vain yhteen asentoon. Ellei pistoke sovi pistorasiaan, ota yhteys pätevään sähköasentajaan. Älä muuta pistoketta millään tavoin.

Älä käytä jatkojohtoa. Jos virtajohto on liian lyhyt, anna pätevän sähköasentajan tai huoltoteknikon asentaa pistorasia laitteen lähelle.

Lyhyttä virtajohtoa (tai irrotettavaa virtajohtoa) tulisi käyttää silloin kun on tarpeen vähentää pidemmän johdon aiheuttamaa tарттumis- tai kompastumisvaaraa.

SUOMI

## SÄHKÖLAITTEIDEN HÄVITTÄMINEN

### Pakkausmateriaalien hävittäminen

Pakkausmateriaalit ovat 100 % kierrätettäviä ja niissä on kierrätysmerkki . Pakkauksen eri osat on siis hävitettävä vastuullisesti ja täysin paikallisten viranomaisten jätehuoltomääräysten mukaisesti.

### Tuotteen romuttaminen

– Tämä laite on merkitty sähkö- ja elektroniikkalaiteromua koskevan Euroopan direktiivin 2012/19/EU (SER) mukaisesti.

– Varmistamalla, että tämä tuote hävitetään asianmukaisesti, autat estämään mahdollisesti haitallisia seurauksia ympäristölle ja ihmisten terveydelle, joita voi aiheutua tuotteen vääränlaisesta käsittelystä.



Merkki  tuotteessa tai sen mukana toimitetuissa asiakirjoissa osoittaa, että sitä ei pidä käsitellä kotitalousjätteenä, vaan että se on vietävä erityiseen keräyspisteeseen, joka huolehtii sähkö- ja elektroniikkalaiteromun kierrättämisestä.

Lisätietoja tuotteen käsittelemisestä, materiaalien talteen ottamisesta ja kierrättämisestä saat ottamalla yhteyttä paikallisiin viranomaisiin, kotitalousjätteen keräyspalvelun tai liikkeeseen, josta tuote on ostettu.

# SÄHKÖTOIMISEN VEDENKEITTIMEN KÄYTTÖ

## SÄHKÖTOIMISEN VEDENKEITTIMEN KÄYTTÄMINEN

Ennen sähkötoimisen vedenkeitTIMEN ensimmäistä käyttöä pese kannu ja kansi lämpimässä saippuavedessä, huuhtelee sitten puhtaalla vedellä ja kuivaa. Täytä vedenkeitin ensimmäistä käyttömäärän merkkiin, keitä vesi ja heitä se pois. Vahinkojen välttämiseksi älä upota vedenkeitintä veteen äläkä käytä hankaavia puhdistussieniä tai hankausliinoja.

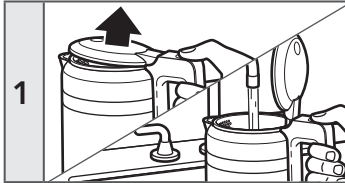

1 Avaa sähkötoimisen vedenkeitTIMEN kansi painamalla kannen vapautuspainiketta ja täytä se sitten puhtaalla kylmällä vedellä

**HUOMAA:** Veden täytyy olla vähimmäistäyttömäärän viivalla tai sen yläpuolella vedenkeitTIMEN toimintaa varten. Älä täytä ensimmäistä käyttömäärän viivan yli.

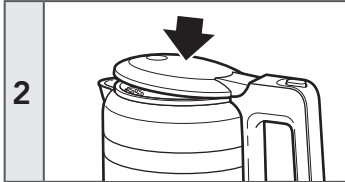

2 Paina kansi alas niin että se tulee kunnolla kiinni.

## VAROITUS

### Sähköiskun vaara



Laita pistoke maadoitettuun pistorasiaan.

Älä poista maadoitusliitintä.

Älä käytä muuntajaa.

Älä käytä jatkojohtoa.

Näiden ohjeiden laiminlyöminen voi johtaa kuolemaan, tulipaloon tai sähköiskuun.

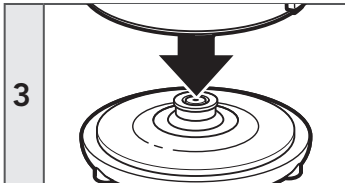

3 Sijoita vedenkeitin alustan päälle ja kytke pistoke maadoitettuun pistorasiaan.

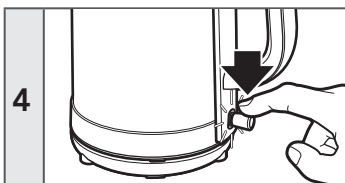

4 Paina virtakytkin alas. Jännitteen merkkivalo syttyy ja vedenkeitin alkaa lämmittää vettä.

# SÄHKÖTOIMISEN VEDENKEITTIMEN KÄYTTÖ

<b>5</b>		Kun vesi alkaa kiehua, sähkötoiminen vedenkeitin sammuu automaattisesti. Virtakytkin nousee ylös, jännitteen merkkivalo himmenee ja kuuluu äänimerkki, joka osoittaa, että vesi on kuumaa.
----------	---	--

**TÄRKEÄÄ:** Varmista, että pistoke on irti pistorasiasta kun sähkötoiminen vedenkeitin ei ole käytössä.

## LISÄTIETOJA SÄHKÖTOIMISEN VEDENKEITTIMEN KÄYTTÖSTÄ

Käy [kitchenaid.com/quickstart](http://kitchenaid.com/quickstart) -sivustolla, josta löytyy lisäohjeita, videoita, innostavia ruokaohjeita ja vinkkejä vedenkeittimen käyttöä varten.

## HUOLTO JA PUHDISTUS

### SÄHKÖTOIMISEN VEDENKEITTIMEN PUHDISTAMINEN

**TÄRKEÄÄ:** Kytke sähkötoiminen vedenkeitin aina irti pistorasiasta ennen sen puhdistamista. Varmista, että sähkötoiminen vedenkeitin on kokonaan jäähtynyt.

<b>1</b>		Sähkötoimisen vedenkeittimen ulkopinta voidaan puhdistaa kostealla liinalla. Kuivaa ja kiillota sähkötoiminen vedenkeitin pehmeällä liinalla. Minkäänlaisia hankaussieniä tai -aineita ei suositella.
----------	---	---

### SÄHKÖTOIMISEN VEDENKEITTIMEN KALKINPOISTO

Sähkötoimisen vedenkeittimen parasta tehoa varten siitä täytyy poistaa kalkki. Kalkkikertymiä voi muodostua vedenkeittimen sisäisiin metalliosiin. Puhdistusväli riippuu vedenkeittimessä käytetyn veden kovuudesta.

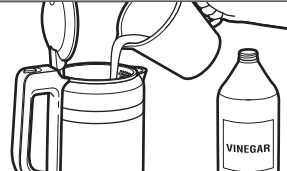
<b>1</b>		Kaada vedenkeittimeen 1 kuppi (0,25 l) valkoetikkaa. Lisää 3 kuppia (0,75 l) vettä. Keitä ja anna seisoa yön yli ennen liuoksen tyhjentämistä.
----------	---	--

<b>2</b>		Täytä sähkötoiminen vedenkeitin vedellä, anna kiehua ja tyhjennä vesi. Toista kaksi kertaa. Nyt sähkötoiminen vedenkeitin on käyttövalmis.
----------	---	--

## LISÄTIETOJA SÄHKÖTOIMISEN VEDENKEITTIMEN PUHDISTAMISESTA

Käy [kitchenaid.com/quickstart](http://kitchenaid.com/quickstart) -sivustolla, josta löytyy lisäohjeita, videoita, innostavia ruokaohjeita ja vinkkejä vedenkeittimen puhdistamista varten.



# TAKUU JA HUOLTOPALVELU

## SÄHKÖTOIMISEN VEDENKEITTIMEN TAKUU

Takuuaika:	KitchenAid korvaa:	KitchenAid ei korvaa:
<b>Eurooppa, Lähi-itä ja Afrikka:</b> <b>Artisan-mallit</b> <b>5KEK1565: kahden vuoden täysi takuu ostopäivästä lähtien.</b>	<b>Materiaali- tai valmistusvikojen korjaamisen vaatimat varaosat ja korjauksen työtunnit. Huollon suorittaa valtuutettu KitchenAid-huoltoliike.</b>	<b>A. Korjaukset kun vedenkeitintä on käytetty muuhun kuin normaaliin kotitalouden ruoanvalmistukseen.</b> <b>B. Onnettomuudesta, muutoksesta, virheellisestä tai väärästä käytöstä tai asennuksesta/käytöstä, joka ei vastaa paikallisia sähkömääräyksiä, aiheutuneet vahingot.</b>

**KITCHENAID EI MILLÄÄN TAVOIN VASTAA VÄLILLISISTÄ VAHINGOISTA.**

### HUOLTOLIIKKEET

Kaikkeen huoltoon tulee käyttää alueenne valtuutettua KitchenAid-huoltoliikettä. Ottakaa yhteyttä myyjään, jolta hankitte laitteen, jotta saisitte lähimmän valtuutetun KitchenAid-huoltoliikkeen yhteystiedot.

### ASIAKASPALVELU

Yleinen palvelunumero:  00800 3810 4026

Lisätietoja on verkkosivustossa:  
[www.KitchenAid.eu](http://www.KitchenAid.eu)

©2018 Kaikki oikeudet pidätetään.  
Teknisiä tietoja voidaan muuttaa ilman erillistä ilmoitusta.





# INDHOLDSFORTEGNELSE

<b>OVERSIGT</b> .....	116
Reservedele og tilbehør .....	116
<b>ELKEDELSIKKERHED</b> .....	117
Vigtige sikkerhedsanvisninger .....	117
Elektriske krav .....	121
Bortskaffelse af elektrisk udstyr .....	121
<b>BRUG AF ELKEDLEN</b> .....	122
Betjening af elkedlen .....	122
<b>RENGØRING OG VEDLIGEHOLDELSE</b> .....	123
Rengøring af elkedlen .....	123
Afkalkning af elkedlen .....	123
<b>GARANTI OG SERVICE</b> .....	124

DANSK



# OVERSIGT

## DELE OG TILBEHØR

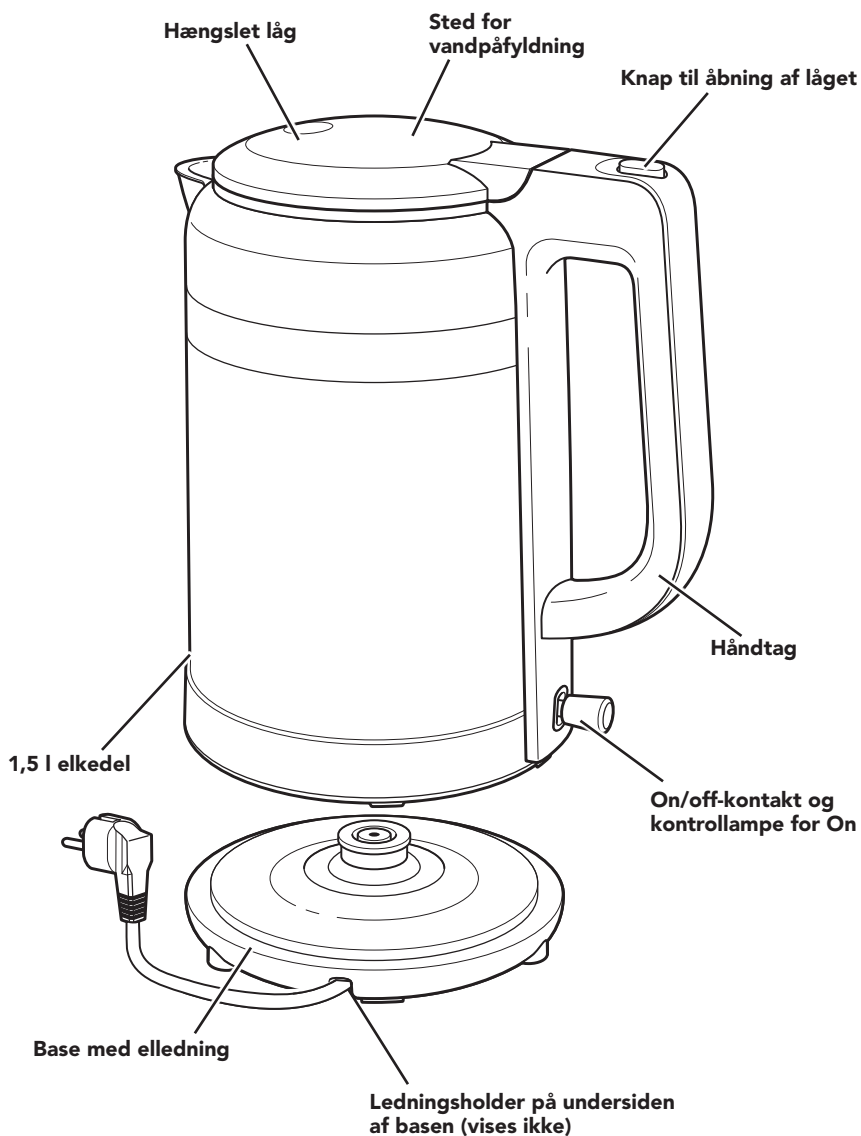





## ELKEDELSIKKERHED

### Din og andres sikkerhed er meget vigtig.

Der findes mange vigtige sikkerhedsanvisninger i denne vejledning og på apparatet. Læs og følg altid sikkerhedsanvisningerne.



Her vises sikkerhedssymbolet.

Dette symbol advarer om mulige farer, der kan være livsfarlige eller kvæste dig selv og andre.

Alle sikkerhedsanvisninger vil blive beskrevet efter sikkerhedsadvarselssymbolet samt efter ordet "FARE" eller "ADVARSEL". Disse ord betyder:

 **FARE**

Man kan blive alvorligt skadet, hvis man ikke straks følger instruktionerne.

 **ADVARSEL**

Man kan blive alvorligt skadet, hvis man ikke følger instruktionerne.

Alle sikkerhedsanvisninger fortæller dig, hvori den potentielle fare består, hvordan den kan reduceres og hvad der kan ske, hvis anvisningerne ikke følges.

DANSK

## VIGTIGE SIKKERHEDSANVISNINGER

Når du bruger elektriske apparater, skal du altid overholde de grundlæggende sikkerhedsregler, herunder de følgende:

1. Læs alle anvisninger. Forkert brug af apparatet kan føre til personskade.
2. Berør ikke varme overflader. Brug kun håndtag eller knapper.
3. Apparatet på ikke nedsænkes i vand. For at beskytte mod elektrisk stød må ledning, stik eller apparatet selv ikke nedsænkes i vand eller anden væske. Spild ikke væske på konnektoren.
4. Dette apparat må ikke betjenes af personer (herunder børn), som er fysisk, sensorisk eller psykologisk funktionshæmmede, eller som mangler den nødvendige erfaring og viden, medmindre de er under opsyn eller har fået den nødvendige oplæring i sikker brug af den person, der har ansvar for deres sikkerhed.





## ELKEDELSIKKERHED

5. Apparatet må bruges af børn på 8 år og derover samt af personer, der er fysisk, sensorisk eller mentalt funktionshæmmede eller uden forudgående erfaring og viden, hvis de er under opsyn eller har fået den nødvendige oplæring i sikker brug af apparatet samt forstår farerne ved forkert brug. Børn må ikke lege med apparatet. Rengøring og vedligeholdelse må ikke foretages af børn, medmindre de er under opsyn.
6. Hvis forsyningskablet bliver beskadiget, skal det udskiftes af producenten, dennes serviceagent eller lignende faguddannede personer for at undgå fare.
7. Apparatet og dets ledning skal holdes uden for rækkevidden af børn under 8 år.
8. Kun EU: Apparaterne kan bruges af personer, der er fysisk, sensorisk eller psykologisk funktionshæmmede eller uden forudgående erfaring og viden, hvis de er under opsyn eller har fået den nødvendige oplæring i sikker brug af apparatet samt forstår farerne ved forkert brug. Børn må ikke lege med apparatet.
9. Kun EU: Dette apparat må ikke bruges af børn. Hold apparatet og dets ledning uden for børns rækkevidde.
10. Tag elkedlens stik ud af stikkontakten, når den ikke er i brug og før rengøring. Lad apparatet køle af, før der tilføjes eller fjernes nogen dele samt før rengøring.
11. Brug ikke apparatet med en defekt ledning eller et defekt stik, eller hvis apparatet ikke fungerer korrekt eller er beskadiget på nogen måde. Returner apparatet til det nærmeste autoriserede serviceværksted, så det kan blive undersøgt, repareret eller justeret. Se "Oplysninger om garanti og service."





## ELKEDELSIKKERHED

12. Brug af reservedele eller tilbehør, som ikke er anbefalet af producenten, kan resultere i brand, stød eller personskade.
13. Må ikke bruges udendørs.
14. Lad ikke ledningen hænge ud over kanten af bordet eller disken eller berøre varme overflader.
15. Sluk ved at dreje afbryderkontakten til positionen "OFF". Tag derefter stikket ud af stikkontakten.
16. Hold øje med børn, så de ikke kan komme til at lege med apparatet.
17. Hold altid nøje øje med børn, når et apparat bruges af eller i nærheden af børn.
18. Der kan være restvarme på varmelegemets overflade efter brug. Berør ikke den varme overflade. Brug håndtagene.
19. Må ikke anbringes på eller i nærheden af en varm gasbrænder eller elektrisk kogeplade eller i en varm ovn.
20. Elkedlen må kun bruges sammen med den medfølgende base.
21. Elkedlen må kun anvendes til kogning af vand.
22. Brug aldrig elkedlen med et løst eller svækket håndgreb.
23. Apparatet må ikke bruges til andet end den beregnede brug.
24. Rengør aldrig elkedlen med slibende rengøringsmidler, ståluld eller andre slibende materialer.
25. Overfyld ikke kedlen. Hvis kedlen er overfyldt, kan kogende vand sprøjte ud af den.
26. Der kan ske skoldning, hvis låget tages af under kogningen.



## ELKEDELSIKKERHED

27. Se afsnittet ”Rengøring og vedligeholdelse” vedrørende anvisninger på rengøring af overflader, der har kontakt med madvarer.
28. Dette apparat er beregnet til brug i husholdninger og lignende anvendelse som f.eks.
  - medarbejderkøkkenområder i butikker; på kontorer og andre arbejdsmiljøer
  - gårdsalg;
  - af gæster på hoteller, moteller og andre overnatningsmiljøer;
  - overnatningsmiljøer som bed & breakfast.
29. ADVARSEL - For at undgå elektrisk stød skal stikket tages ud af stikkontakten inden vedligeholdelse.
30. Besøg [www.KitchenAid.eu](http://www.KitchenAid.eu) for at downloade denne håndbog.
31. Apparatet er ikke beregnet til at blive startet ved hjælp af en ekstern timer eller en separat fjernbetjening.
32. Apparatets tilgængelige dele kan blive meget varme, når apparatet er i brug.

## GEM DENNE VEJLEDNING



# ELKEDELSIKKERHED

## ELEKTRISKE KRAV

**⚠ ADVARSEL**



**Fare for elektrisk stød**

**Skal sluttes til en stikkontakt med jordforbindelse.**

**Jordforbindelsesstikket må ikke fjernes.**

**Brug ikke en adapter.**

**Brug ikke forlængerledning.**

**Manglende overholdelse af disse anvisninger kan medføre personskaade, brand eller elektrisk stød.**

**Volt:** 220-240 V

**Hertz:** 50-60 Hz

**Wattforbrug:** 2000-2400 W

**BEMÆRK:** Elkedlen har et jordforbindelsesstik med 3 stikben. For at reducere risikoen for elektrisk stød passer dette stik kun i en polariseret stikkontakt på én måde. Hvis stikket ikke passer i stikkontakten, kontaktes en faguddannet elektriker. Stikket må ikke ændres på nogen måde.

Brug ikke forlængerledninger. Hvis netledningen er for kort, skal en faguddannet elektriker eller servicetekniker montere en kontakt i nærheden af apparatet.

En kort netledning (eller aftagelig netledning) skal anvendes for at mindske risikoen for at blive viklet ind i eller snuble over en længere ledning.

DANSK

## BORTSKAFFELSE AF ELEKTRISK UDSTYR

### Bortskaffelse af emballagen

Emballagen kan genbruges 100% og er mærket med genbrugssymbolet . Emballagen skal derfor bortskaffes i overensstemmelse med gældende, lokale regler for affaldshåndtering.

### Skrotning af produktet

- Dette apparat er i overensstemmelse med EU-direktiv 2012/19/EU, Affald af elektrisk og elektronisk udstyr (WEEE).
- Ved at sikre at dette produkt bliver skrottet korrekt, hjælper du med til at forhindre potentielle, negative konsekvenser for miljøet og folkesundheden, der kunne opstå gennem u hensigtsmæssig bortskaffelse af dette produkt.



- Symbolet  på produktet eller den ledsagende dokumentation angiver, at dette produkt ikke må bortskaffes som husholdningsaffald, men at det skal afleveres på nærmeste opsamlingscenter for genbrug af elektrisk og elektronisk udstyr.

For yderligere oplysninger om håndtering, genvinding og genbrug af dette produkt bedes du kontakte de lokale myndigheder, renovations selskabet eller forretningen, hvor produktet er købt.



# BRUG AF ELKEDLEN

## BETJENING AF ELKEDLEN

Før den bruges for første gang, skal elkedlen og låget vaskes i varmt sæbevand og derefter skylles med rent vand og tørres af. Fyld elkedlen med vand op til linjen MAX. fyldning, kog vandet, og hæld det ud. For at undgå skader må elkedlen ikke sænkes helt ned i vand, og der må ikke anvendes slibende rengøringsmidler eller skuresvampe.

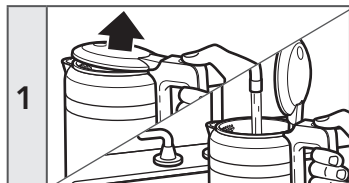

1

Åbn elkedlens låg ved at trykke på frigørelsesknappen, og fyld derefter elkedlen med rent, koldt vand.

**BEMÆRK:** Vandet skal stå på eller over linjen for MIN. fyldning, for at elkedlen kan fungere. Overskrid ikke linjen MAX.



2

Luk låget helt i.

## ⚠ ADVARSEL

### Fare for elektrisk stød



Skal sluttes til en stikkontakt med jordforbindelse.

Jordforbindelsesstikket må ikke fjernes.

Brug ikke en adapter.

Brug ikke forlængerledning.

Manglende overholdelse af disse anvisninger kan medføre personskade, brand eller elektrisk stød.

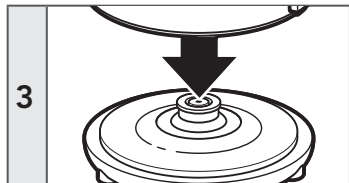

3

Sæt kedlen på basen, og sæt stikket i en jordforbundet stikkontakt.

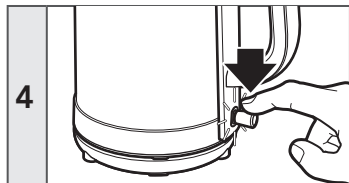

4

Tryk ned på on/off-kontakten. Kontrollampen for On tænder, og elkedlen begynder at opvarme vandet.





## BRUG AF ELKEDLEN

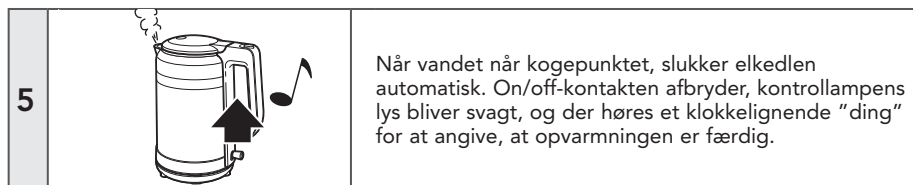

**VIGTIGT:** Tag stikket ud af kontakten, når elkedlen ikke er i brug.

### FOR DETALJEREDE OPLYSNINGER OM ANVENDELSEN AF ELKEDLEN

Besøg [kitchenaid.com/quickstart](http://kitchenaid.com/quickstart) for yderligere anvisninger med videoer, inspirerende opskrifter og tips til brugen af elkedlen.

## RENGØRING OG VEDLIGEHOLDELSE

### RENGØRING AF ELKEDLEN

**VIGTIGT:** Før rengøring skal elkedlen altid kobles fra stikkontakten. Sørg for, at elkedlen er helt kølet ned.

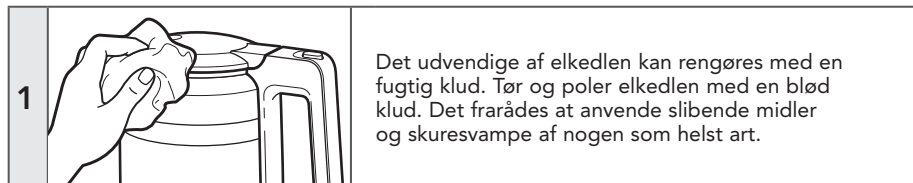

### AFKALKNING AF ELKEDLEN

For at få den bedste ydelse fra elkedlen skal den afkalkes. Kalkaflejringer dannes på de indvendige metaldele i elkedlen. Rengøringsintervallet afhænger af hårdheden på det vand, der kommer i elkedlen.

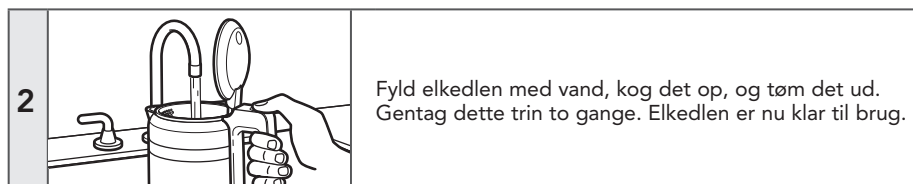
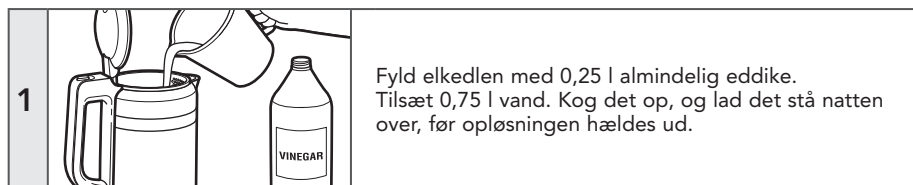

### FOR DETALJEREDE OPLYSNINGER OM RENGØRING AF ELKEDLEN

Besøg [kitchenaid.com/quickstart](http://kitchenaid.com/quickstart) for yderligere anvisninger med videoer, inspirerende opskrifter og tips til rengøring af elkedlen.





# GARANTI OG SERVICE

## GARANTI FOR KITCHENAID ELKEDEL

Garantiens varighed:	KitchenAid betaler for:	KitchenAid betaler ikke for:
<b>Europa, Mellemøsten og Afrika:</b> <b>For Artisan model 5KEK1565: to års fuld garanti fra købsdatoen.</b>	<b>Reservedele og arbejds løn i forbindelse med reparation af materiale- eller produktionsfejl. Service skal udføres af et autoriseret KitchenAid-servicecenter.</b>	<b>A. Reparationer, hvis elkedlen bruges til andet end madlavning i en almindelig husholdning. B. Skader, der er opstået pga. uheld, ændringer af apparatet, forkert betjening, forkert brug eller installation/drift, der ikke er i overensstemmelse med gældende regler for elektriske apparater.</b>

**KITCHENAID PÅTAGER SIG INTET ANSVAR FOR INDIREKTE SKADER.**

## SERVICECENTRE

Al service skal udføres lokalt af et autoriseret KitchenAid servicecenter. Kontakt forhandleren, du har købt apparatet af, for at få navnet på det nærmeste autoriserede KitchenAid servicecenter.

## KUNDESERVICE

Telefonnummer til kundesupport:



00800 3810 4026

Besøg vores websted for flere oplysninger:  
[www.KitchenAid.eu](http://www.KitchenAid.eu)

©2018 Alle rettigheder forbeholdes.  
Specifikationerne kan blive ændret uden varsel.







## EFNISYFIRLIT

<b>VARAHLUTIR OG EIGINLEIKAR</b> .....	126
Varahlutir og fylgihlutir .....	126
<b>HRAÐSUÐUKETILL ÖRYGGI</b> .....	128
Mikilvægar varúðarráðstafanir .....	128
Rafmagnskröfur .....	131
Förgun raftækja .....	131
<b>NOTKUN HRAÐSUÐUKETILSINS</b> .....	132
Hraðsuðuketilinn notaður .....	132
<b>UMHIRÐA OG HREINSUN</b> .....	133
Hraðsuðuketilinn þrífinn .....	133
Kalkhreinsun hraðsuðuketilsins .....	133
<b>ÁBYRGÐ OG ÞJÓNUSTA</b> .....	134

ÍSLENSKA



# VARAHLUTIR OG EIGINLEIKAR

## VARAHLUTIR OG FYLGIHLUTIR

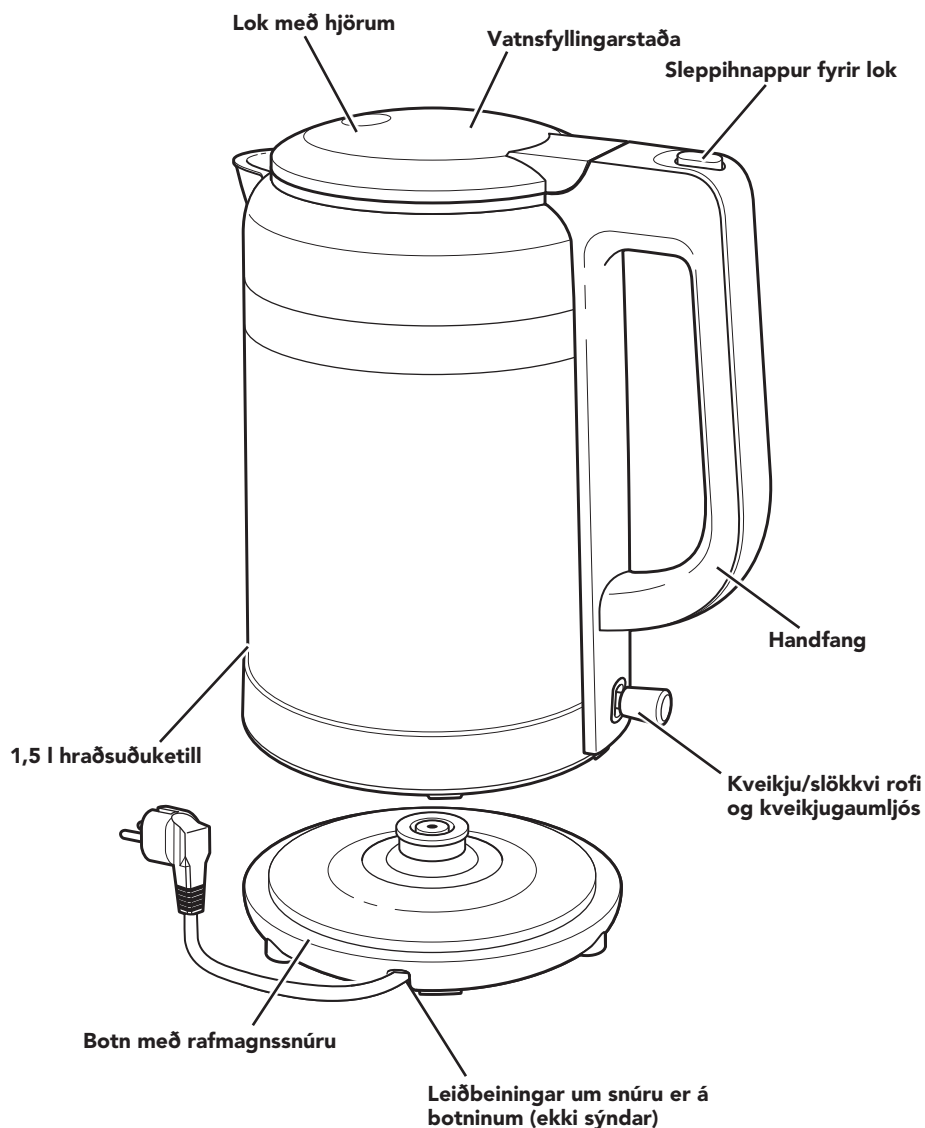



# ÖRYGGI HRAÐSUÐUKETILS

## Öryggi þitt og öryggi annarra er mjög mikilvægt.

Við höfum sett mörg mikilvæg öryggisfyrirmæli í þessa handbók og á tækið þitt. Áriðandi er að lesa öll öryggisfyrirmæli og fara eftir þeim.



Þetta er öryggisviðvörðunartákn.

Þetta tákn varar þig við hugsanlegum hættum sem geta deytt eða meitt þig og aðra.

Öllum öryggisviðvörðunartáknum fylgja öryggisfyrirmæli og annaðhvort orðið „HÆTTA“ eða „VIÐVÖRUN“. Þessi orð merkja:



**Pú getur dáíð eða slasast alvarlega ef þú fylgir ekki leiðbeiningunum þegar í stað.**



**Pú getur dáíð eða slasast alvarlega ef þú fylgir ekki leiðbeiningum.**

Öll öryggisfyrirmælin segja þér hver hugsanlega hættan er, hvernig draga á úr hættu á meiðslum og hvað getur gerst ef leiðbeiningum er ekki fylgt.

ÍSLENSKA

## MIKILVÆGAR VARÚÐARRÁÐSTAFANIR

**Þegar rafmagnsbúnaður er notaður skal alltaf fylgja grundvallar öryggisráðstöfunum, þar með talið:**

1. Lesið allar leiðbeiningar. Misnotkun á tækinu geta leitt til slysa á einstaklingum.
2. Snertið ekki heita fleti. Notið handföng eða hnappa.
3. Ekki má dýfa tækinu í vatn. Ekki má dýfa snúru, kló eða tæki í vatn eða annan vökva til að koma í veg fyrir raflost. Forðist leka á tengið.
4. Ekki er ætlast til að einstaklingar (ásamt börnum) sem hafa skerta líkamlega, skynjunarlega eða andlega hæfni eða skortir reynslu eða þekkingu geta notað þetta tæki, nema þeir séu undir eftirlit eða leiðbeininga um örugga notkun tækisins og skilja hættur sem henni fylgja. Náíð eftirlit er nauðsynlegt þegar eitthvað tæki er notað af eða nálægt börnum. Börn ættu að vera undir eftirliti til að tryggja að þau leiki sér ekki með tækið.





## ÖRYGGI HRÆÐSUÐUKETILS

5. Börn frá 8 ára aldri og eldri og einstaklingar sem hafa skerta líkamlega, skynjunarlega eða andlega hæfni eða skortir reynslu og þekkingu geta notað þetta tæki, ef þeir hafa verið undir eftirlit eða leiðbeiningar um örugga notkun tækisins og skilja hættur sem henni fylgja. Börn skulu ekki leika sér með tækið. Börn skulu ekki hreinsa eða framkvæma notandaviðhald á tækinu án eftirlits.
6. Ef snúran er skemmd verður að skipta um hana af framleiðanda eða þjónustuaðila eða svipuðum hæfum einstaklingi til að koma í veg fyrir hættu.
7. Geymið tæki og rafmagnssnúru þess þar sem börn yngri en 8 ára ná ekki til.
8. AðeinsEvrópusambandið: Einstaklingar sem hafa skerta líkamlega, skynjunarlega eða andlega hæfni eða skortir reynslu og þekkingu geta notað heimilistæki, ef þeir hafa verið undir eftirlit eða fengið leiðbeiningar um örugga notkun tækisins og skilja hættur sem henni fylgja. Börn skulu ekki leika sér með tækið.
9. AðeinsEvrópusambandið: Börn mega ekki nota þetta tæki. Geymið tæki og rafmagnssnúru þess þar sem börn ná ekki til.
10. Tækið úr sambandi við úttak þegar það er ekki í notkun og áður en það er hreinsað. Látið kólna áður en hlutir eru settir á eða teknir af og áður en tækið er hreinsað.
11. Ekki nota tækið ef snúran er skemmd, stinga í samband eða þegar tækið er bilað eða skemmt á nokkurn hátt. Skilið tækinu til næstu viðurkenndu þjónustuaðstöðu til skoðunar, viðgerðar eða stillingar. Sjá „Ábyrgðar- og þjónustuupplýsingar“.





## ÖRYGGI HRAÐSUÐUKETILS

12. Ekki er mælt með notkun á varahlutum eða fylgihluta sem ekki er frá framleiðanda vegna þess að það getur leitt til eldsvoða, losti eða meiðslum á fólki.
13. Ekki nota utandyra.
14. Ekki láta snúru hanga yfir borðbrún eða snerta heitan flöt.
15. Setjið takkann á „SLÖKKVA“ og fjarlægja klónna úr úttakinu til að taka hann úr sambandi.
16. Börn ættu að vera undir eftirliti til að tryggja að þau leiki sér ekki með tækið.
17. Náið eftirlit er nauðsynlegt þegar eitthvað tæki er notað af eða nálægt börnum.
18. Yfirborð upphitunarinnar getur verið heitt eftir notkun. Snertið ekki heitan flöt. Notið handföng.
19. Setjið ekki á eða nálægt heitu gasi, rafmagnsbrennara eða inn í heitann ofna.
20. Aðeins er hægt að nota rafmagnsketilinn með botninum sem fylgir.
21. Aðeins skal nota hraðsuðuketilinn til að hita vatn.
22. Ekki skal nota hraðsuðuketil með lausu eða skemmdu handfangi.
23. Ekki nota tækið nema fyrir tilætlaða notkun.
24. Ekki hreinsa hraðsuðuketil með slípiefni, stálull eða önnur slípiefni.
25. Ekki seta of mikið vatn í nákvæmni ketilinn. Ef fyllt er of mikið á ketilinn getur sjóðandi vatn sullast úr honum.
26. Bruni getur komið fram ef lokið er fjarlæggt meðan á bruggunarferlinu stendur.



## ÖRYGGI HRÆÐSUÐUKETILS

27. Lesið hlutann „Umhirða og hreinsun“ til að fá upplýsingar um þrif á hlutum sem komast í snertingu við mat.
28. Þetta heimilistæki er ætlað til notkunar á heimilum og á svipuðum stöðum eins og:
  - í starfsmannaeldhúsum í verslunum, skrifstofum og öðru vinnuumhverfi;
  - á bóndabæjum;
  - af viðskiptavinum á hótelum, mótelum og í öðrum tegundum búsetuumhverfis;
  - í heimagistingu.
29. VIÐVÖRUN - Til að koma í veg fyrir raflost skal taka úr sambandi áður en viðgerð er hafin.
30. Farið á [www.KitchenAid.eu](http://www.KitchenAid.eu) til að hlaða niður þessari handbók.
31. Ekki er ætlast til að notaður sé tímastillir eða sérstakt fjarstýringarkerfi við tækin.
32. Hitastig aðgengilegra yfirborða getur verið hátt þegar búnaðurinn er í gangi.

## GEYMIÐ ÞESSAR LEIÐBEININGAR





# ÖRYGGI HRAÐSUÐUKETILS

## RAFMAGNSKRÖFUR

### ⚠ VÍÐVÖRUN



**Hætta á raflosti**

**Stingið inn í jarðtengda innstungu.**

**Ekki fjarlægja jarðtenginguna.**

**Ekki nota millistykki.**

**Ekki nota framlengingarsnúru.**

**Misbrestur á að fylgja þessum leiðbeiningum getur leitt til dauða, eldsvoða eða raflosts.**

**Volt:** 220-240 V

**Rið:** 50-60 Hz

**Rafafi:** 2000-2400 W

**ATHUGIÐ:** Hraðsuðuketilinn hefur 3 ja kvísla jarðtengda innstungu. Til að draga úr hættu á raflosti mun þessi kló aðeins passa í innstungu. Ef klóin passar ekki í innstunguna skal hafa samband við hæfan rafvirkja. Ekki breyta klónni á nokkurn hátt.

Ekki skal nota framlengingarsnúru. Ef rafmagnssnúran er of stutt skal láta hæfan rafvirkja eða þjónustutækni mann setja úttak nálægt tækinu.

Nota skal stuttan rafmagnssnúru (eða aftengjanlega rafmagnssnúru) til að koma í veg fyrir að einstaklingar flækist í eða hrasí í lengri snúru.

ÍSLENSKA

## FÖRGUN RAFTÆKJA

### Förgun pökkunarefnisins

Pökkunarefnið er 100% endurvinnanlegt og er merkt með endurvinnslutákninu . Því ber að farga hinum ýmsu hlutum pakkans á ábyrgan hátt og í fullu samræmi við gildandi reglur sveitarfélaga um förgun úrgangs.

### Vörunni hent

- Þetta tæki er merkt í samræmi við tilskipun Evrópuþingsins 2012/19/ESB, úrgangur raf- og rafeindatækja (WEEE).

- Með því að tryggja að förgun sé rétt á þessari vöru, munuð þú hjálpa til við að koma í veg fyrir hugsanlegar neikvæðar afleiðingar fyrir umhverfið og heilsu manna, sem annars gæti stafað af óviðeigandi förgun á þessari vöru.



- Táknid  á vörunni eða meðfylgjandi skjölum er bent á að ekki ætti að meðhöndla sem heimilissorp en skal fargað á viðeigandi söfnunarstöðvum til endurvinnslu á raf- og rafeindabúnaði.

Nánari upplýsingar um meðferð, jöfnun og endurvinnslu þessa vöru, vinsamlegast hafið samband við bæjarskrifstofu, endurvinnslustöð eða verslun þar sem þú keyptir vöruna.



# NOTKUN HRAÐSUÐUKETILSINS

## HRAÐSUÐUKETILINN NOTAÐUR

Áður en hraðsuðuketillinn er notaður í fyrsta skipti skal þvo hann og lokið í heitu sápuvatni, skola síðan með hreinu vatni og þurrka. Fyllið hraðsuðuketillinn með vatni í MAX línu; sjóðið vatnið og hellið síðan úr. Til að koma í veg fyrir skemmdir skal ekki setja hraðsuðuketillinn að fullu í vatn og ekki nota slípiefni eða hreinsiefni.

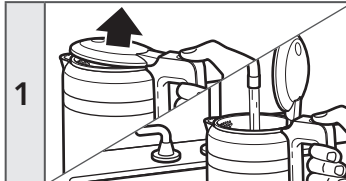

1

Opnið lokið á hraðsuðuketlinum með því að ýta á sleppihnappinn fyrir lokið, fylla síðan hann af hreinu, köldu vatni

**ATHUGIÐ:** Vatn verður að vera við eða yfir MIN línuna til þess að hraðsuðuketillinn virki. Ekki fara yfir MAX línuna.



2

Ýtið lokinu niður þannig að það sé alveg lokað.

## ⚠️ VIÐVÖRUN

### Hætta á raflosti



Stingið inn í jarðtengda innstungu.

Ekki fjarlægja jarðtenginguna.

Ekki nota millistykki.

Ekki nota framlengingarsnúru.

Misbrestur á að fylgja þessum leiðbeiningum getur leitt til dauða, eldsvoða eða raflosts.

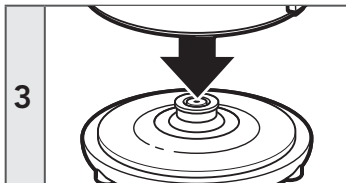

3

Setjið hraðsuðuketillinn á botninn og stingið rafmagnssnúrunni jarðtengda innstungu.

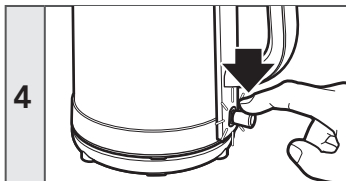

4

Ýtið kveikja/slökkva rofanum niður; kveikjugaumljósið birtist og hraðsuðuketillinn mun byrja að hita vatnið.





## NOTKUN HRAÐSUÐUKETILSINS

<b>5</b>		Þegar vatnið nær suðupunkti slekkur hraðsuðuketillinn sjálfkrafa á sér; kveiki/slökki rofinn fer upp og gaumljósið dofna og það heyrst bjölluhljóð eins og „klíngja“ til að gefa til kynna að upphitun sé lokið.
----------	--	--

**MIKILVÆGT:** Tryggið að taka hraðsuðuketillinn sambandi þegar hann er ekki í notkun.

### FREKARI UPPLÝSINGAR UM NOTKUN HRAÐSUÐUKETILSINS

Farið á [kitchenaid.com/quickstart](http://kitchenaid.com/quickstart) til að fá viðbótar leiðbeiningar með myndskreiðum, áhugaverðum uppskriftum og ábendingum um hvernig á að nota hraðsuðuketillinn.

## UMHIRÐA OG HREINSUN

### HRAÐSUÐUKETILINN ÞRIFINN

**MIKILVÆGT:** Takið hraðsuðuketilinn alltaf úr sambandi áður en hann er þrifinn. Gangið úr skugga um að hraðsuðuketillinn hafi kólnað alveg.

<b>1</b>		Hreinsið hraðsuðuketilinn að utan með rökum klút. Þurrkið og þússið hraðsuðuketilinn með mjúkum klút. Ekki er mælt með slípiefni eða hreinsiefni af einhverju tagi.
----------	--	---

### KALKHREINSUN HRAÐSUÐUKETILSINS

Til að ná sem bestum árangri hraðsuðuketilsins er afkölkun nauðsynleg. Kalkútfelling getur myndast á innri málmhlutum hraðsuðuketilsins. Hversu oft þarf að hreinsa hraðsuðuketilinn fer eftir hörku vatnsins sem þú setur í hann.

<b>1</b>		Fyllið hraðsuðuketilinn með 1 bolla (0,25 l) af hvítu ediki. Bætið 3 bollum (0,75 l) af vatni. Sjóðið og látið standa yfir nótt áður en upplausnin er tæmd.
----------	--	---

<b>2</b>		Fyllið hraðsuðuketilinn af vatni, látið sjóða og hellið síðan úr honum. Endurtakið þetta skref tvisvar. Nú er hraðsuðuketilinn tilbúinn til notkunar.
----------	--	---

### FREKARI UPPLÝSINGAR UM HREINSUN HRAÐSUÐUKETILSINS

Farið á [kitchenaid.com/quickstart](http://kitchenaid.com/quickstart) til að fá viðbótar leiðbeiningar með myndskreiðum, áhugaverðum uppskriftum og ábendingum um hvernig á að hreinsa hraðsuðuketilinn.

ÍSLENSKA





# ÁBYRGÐ OG ÞJÓNUSTA

## ÁBYRGÐ Á HRADSUÐUKATLI KITCHENAID

Lengd ábyrgðar:	KitchenAid mun greiða:	KitchenAid mun ekki greiða:
<b>Evrópa, Mið-Austurlönd og</b> <b>Afríka:</b> <b>Fyrir lónaðartegundir</b> <b>5KEK1565: full tveggja</b> <b>ára ábyrgð frá kaupdegi.</b>	<b>Vinnukostnaður á varahlutum og viðgerðum til að leiðrétta galla í efni eða framleiðslu. Þjónusta verður að meðhöndla á staðnum af viðurkenndri þjónustumiðstöð KitchenAid.</b>	<b>A. Viðgerðir þegar ketilinn er notaður við aðrar aðgerðir en venjulega matvælaframleiðslu.</b> <b>B. Skemmdir sem stafa af slysi, breytingum, misnotkun eða uppsetningu/notkun ekki í samræmi við staðbundnar rafmagnskóða.</b>

**KITCHENAID TEKUR ENGA ÁBYRGÐ Á ÓBEINUM SKAÐA.**

### ÞJÓNUSTUAÐILI

Öll þjónusta á hverjum stað skal veitt af viðurkenndum KitchenAid þjónustuaðila. Hafðu samband við þann söluaðila sem tækið var keypt af til að fá nafnið á næsta viðurkennda KitchenAid þjónustuaðila.

### ÞJÓNUSTA VIÐ VIÐSKIPTAVINI

**Til að fá frekari upplýsingar skaltu heimsækja vefsvæði okkar á:**  
**[www.KitchenAid.eu](http://www.KitchenAid.eu)**

©2018 Allur réttur áskilinn.  
Upplýsingar geta breyst án fyrirvara.





## СОДЕРЖАНИЕ

<b>СОСТАВНЫЕ ЧАСТИ И ФУНКЦИИ</b> .....	136
Компоненты и принадлежности .....	136
<b>ЭЛЕКТРОЧАЙНИК БЕЗОПАСНОСТЬ</b> .....	137
Важные меры предосторожности.....	137
Требования к электрическому подключению .....	141
Утилизация электрического оборудования .....	141
<b>ИСПОЛЬЗОВАНИЕ ЭЛЕКТРОЧАЙНИКА</b> .....	142
Эксплуатация электрочайника .....	142
<b>ЧИСТКА И УХОД</b> .....	143
ЧИСТКА ЭЛЕКТРОЧАЙНИКА .....	143
УДАЛЕНИЕ НАКИПИ ИЗ ЭЛЕКТРОЧАЙНИКА .....	143
<b>ГАРАНТИЯ И ОБСЛУЖИВАНИЕ</b> .....	144



# СОСТАВНЫЕ ЧАСТИ И ФУНКЦИИ

## КОМПОНЕНТЫ И ПРИНАДЛЕЖНОСТИ

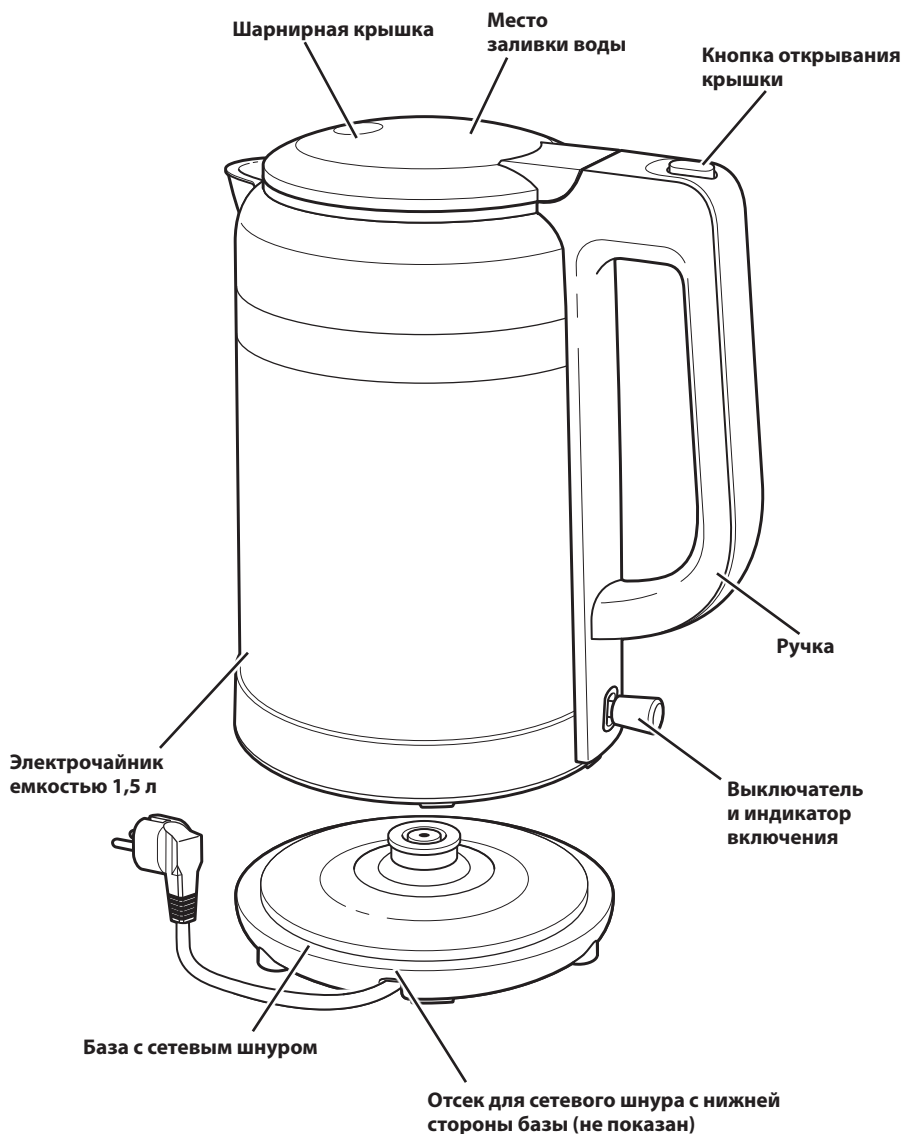



# БЕЗОПАСНОСТЬ ПРИ ЭКСПЛУАТАЦИИ ЭЛЕКТРОЧАЙНИКА

## Ваша безопасность и безопасность других стоит на первом месте.

В данной инструкции и на вашем устройстве мы разместили множество важных сообщений о безопасности. Обязательно прочтите все сообщения о безопасности и следуйте их указаниям.



Это символ предупреждения об опасности.

Этот символ предупреждает вас о возможных опасностях, способных нанести травму или даже убить вас и других людей.

Все сообщения о безопасности следуют за этим символом и словами «ОПАСНОСТЬ» или «ВНИМАНИЕ». Эти слова означают:



**Вы можете погибнуть или получить тяжелые травмы, если немедленно не последуете инструкциям.**



**Вы можете погибнуть или получить тяжелые травмы, если не последуете инструкциям.**

Предупреждения об опасности укажут вам на потенциальную опасность, дадут рекомендации относительно того, как уменьшить вероятность травмы, а также на то, что может произойти, если вы не будете следовать инструкциям.

## ВАЖНЫЕ УКАЗАНИЯ ПО БЕЗОПАСНОСТИ

**При использовании электробытовых приборов всегда следует соблюдать базовые меры предосторожности, в том числе следующие:**

1. Прочитайте все указания. Ненадлежащее использование прибора может привести к травмам.
2. Не прикасайтесь к горячим поверхностям. Используйте ручки или поворотные рукоятки.
3. Во избежание возгорания, поражения электрическим током и травм не погружайте базу прибора, сетевой шнур, вилку и сам электрочайник в воду или в другие жидкости.
4. Данный прибор не предназначен для использования лицами (включая детей) с ограниченными физическими, сенсорными или ментальными возможностями или не имеющими достаточного опыта и знаний за исключением тех случаев, когда они находятся под присмотром или были проинструктированы в отношении использования прибора лицом, отвечающим за их безопасность.



## БЕЗОПАСНОСТЬ ПРИ ЭКСПЛУАТАЦИИ ЭЛЕКТРОЧАЙНИКА

5. Данный прибор может быть использован детьми старше 8 лет и лицами с ограниченными физическими, сенсорными или психическими возможностями, или не обладающими достаточным навыком и знаниями, под присмотром или при условии, что они получили надлежащие указания по безопасному использованию прибора и осознают связанные с этим опасности. Не позволяйте детям играть с прибором. Чистка и работы по уходу за прибором, подлежащие выполнению пользователем, не должны выполняться детьми, если они не находятся под присмотром.
6. Следите за детьми и не допускайте, чтобы они играли с прибором.
7. Храните прибор и его сетевой шнур в местах, недоступных для детей младше 8 лет.
8. В случае повреждения сетевого шнура его замена должна осуществляться изготовителем, работником сервисного центра или другим работником с аналогичной квалификацией во избежание риска поражения электрическим током.
9. Только для Европейского Союза: Лица с ограниченными физическими, сенсорными или умственными способностями, либо не имеющие надлежащего опыта использования и знаний, могут пользоваться электробытовыми приборами только в том случае, если они находятся под присмотром или проинструктированы по вопросу безопасного использования электробытового прибора и осознают связанные с этим риски. Не позволяйте детям играть с прибором.
10. Только для Европейского Союза: Данный прибор не должен использоваться детьми. Храните прибор и его сетевой шнур в местах, недоступных для детей.
11. Вынимайте сетевой шнур из электрической розетки, когда вы не используете прибор, или перед тем, как приступить к его чистке. Перед тем как устанавливать или снимать какие-либо компоненты или приступить к чистке чайника, дайте ему остыть.





## БЕЗОПАСНОСТЬ ПРИ ЭКСПЛУАТАЦИИ ЭЛЕКТРОЧАЙНИКА

12. Не используйте прибор с поврежденным сетевым шнуром или вилкой или после возникновения неисправностей в работе прибора или его падения или любого другого повреждения. В этом случае верните прибор в ближайший авторизованный сервисный центр для проверки, ремонта или регулировки. См. раздел «Гарантия и техническое обслуживание».
13. Использование нерекондованных изготовителем запасных частей или комплектующих может привести к возгоранию, поражению электрическим током или травмам.
14. Не используйте прибор на открытом воздухе.
15. Следите за тем, чтобы сетевой шнур не свешивался с края стола или столешницы и не касался горячих поверхностей.
16. Для отсоединения прибора от сети электропитания установите все органы управления в положение ВЫКЛ; затем выньте вилку сетевого шнура из электрической розетки.
17. Тщательный присмотр необходим во всех тех случаях, когда прибор используется детьми или вблизи места, в котором находятся дети.
18. Поверхность нагревательного элемента сохраняет остаточное тепло в течение некоторого времени после выключения. Не прикасайтесь к горячим поверхностям. Пользуйтесь ручками.
19. Не используйте прибор на горячей электрической или газовой плите или вблизи нее или в горячей духовке.
20. Электрочайник следует использовать только с базой, входящей в комплект поставки.
21. Электрочайник следует использовать только для нагрева воды.
22. Не используйте электрочайник с ослабшей или отошедшей от корпуса ручкой.
23. Не используйте прибор в целях, отличных от его предназначения.
24. Не используйте для чистки электрочайника абразивные чистящие средства, стальные губки или другие абразивные материалы.
25. Не переполняйте чайник. В случае переполнения чайника возможен выброс из него кипящей воды.



## БЕЗОПАСНОСТЬ ПРИ ЭКСПЛУАТАЦИИ ЭЛЕКТРОЧАЙНИКА

26. Снимая крышку во время кипения воды, можно получить ожоги.
27. Указания по очистке поверхностей, контактирующих с пищевыми продуктами, см. в разделе «Чистка и уход».
28. Данное устройство предназначено для использования в домашних и сходных с ними условиях:
  - на кухнях для сотрудников в магазинах, офисах и в других рабочих помещениях;
  - в жилых домах на фермах;
  - клиентами в отелях, мотелях и других помещениях жилого типа;
  - в домашних гостиницах, предоставляющих питание.
29. **ВНИМАНИЕ:** Во избежание поражения электрическим током отсоедините прибор от сети электропитания перед тем, как приступить к его обслуживанию.
30. Зайдите на сайт [www.KitchwenAid.eu](http://www.KitchwenAid.eu) , чтобы скачать данное руководство.
31. Данный прибор не предназначен для работы с управлением от внешнего таймера или отдельного пульта ДУ.
32. Во время работы прибора его доступные поверхности могут сильно нагреваться.

## СОХРАНИТЕ ДАННОЕ РУКОВОДСТВО







# БЕЗОПАСНОСТЬ ПРИ ЭКСПЛУАТАЦИИ ЭЛЕКТРОЧАЙНИКА

## ТРЕБОВАНИЯ К ЭЛЕКТРИЧЕСКОМУ ПОДКЛЮЧЕНИЮ

**ВНИМАНИЕ**

**Опасность поражения электрическим током**

**Вставьте вилку сетевого шнура в заземленную электрическую розетку.**

**Не снимайте контакт заземления.**

**Не используйте адаптер.**

**Не используйте удлинитель.**

**Несоблюдение этих инструкций может привести к смерти, пожару или поражению электрическим током.**

**Напряжение:** 220-240 В

**Частота:** 50-60 Гц

**Мощность:** 2000-2400 Вт

**ПРИМЕЧАНИЕ:** Электрочайник оснащен 3-контактной заземленной вилкой. Для снижения опасности поражения электрическим током эту вилку можно вставить в электрическую розетку только одним образом. Если вилка не входит в розетку, обратитесь к квалифицированному электрику. Не вносите никаких изменений в конструкцию вилки.

Не используйте удлинители. Если сетевой шнур слишком короткий, обратитесь к квалифицированному электрику или специалисту сервисной службы для установки розетки рядом с прибором.

Во избежание опасности запутаться в длинном сетевом шнуре или запнуться о него следует использовать короткий сетевой шнур (или съемный шнур).

РУССКИЙ

## УТИЛИЗАЦИЯ ЭЛЕКТРИЧЕСКОГО ОБОРУДОВАНИЯ

### Утилизация упаковочных материалов

Упаковочные материалы на 100 % подлежат вторичной переработке и промаркированы соответствующим символом . Поэтому утилизация различных частей упаковки должна производиться ответственно и в полном соответствии с местными нормативами, регулирующими утилизацию отходов.

### Утилизация изделия

- Данный прибор имеет маркировку в соответствии с Европейской директивой 2012/19/EU по утилизации электрического и электронного оборудования (WEEE).
- Обеспечив правильную утилизацию данного изделия, вы сможете предотвратить потенциальные негативные последствия для окружающей среды и здоровья человека, которые могли бы быть вызваны его неправильной утилизацией.



- Символ на самом изделии или на сопроводительной документации указывает на то, что в случае вывода изделия из эксплуатации с ним нельзя обращаться как с обычными бытовыми отходами; вместо этого его следует сдать в специализированный центр сбора электронных и электрических приборов для последующей утилизации.

Более подробную информацию о том, как следует обращаться с прибором, а также о его сдаче и переработке можно получить в соответствующем местном учреждении, службе сбора бытовых отходов или в магазине, в котором было приобретено это изделие.





# ИСПОЛЬЗОВАНИЕ ЭЛЕКТРОЧАЙНИКА

## ЭКСПЛУАТАЦИЯ ЭЛЕКТРОЧАЙНИКА

Перед первым использованием электрочайника вымойте чайник и крышку горячей водой с мылом, затем сполосните чистой водой и насухо вытрите. Наполните электрочайник водой до отметки MAX; доведите воду до кипения и затем вылейте ее. Во избежание повреждений электрочайника не погружайте его полностью в воду и не используйте для его чистки абразивные чистящие средства или губки.

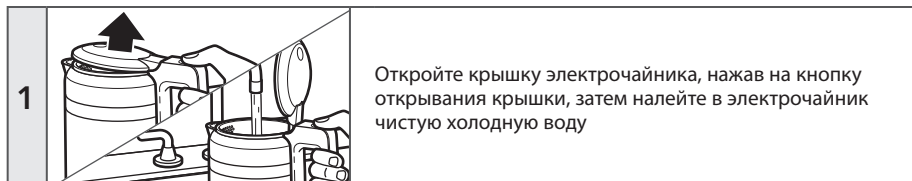

**ПРИМЕЧАНИЕ:** Для того чтобы электрочайник работал, уровень воды в нем должен доходить до отметки MIN или превышать ее. Не превышайте отметку MAX.

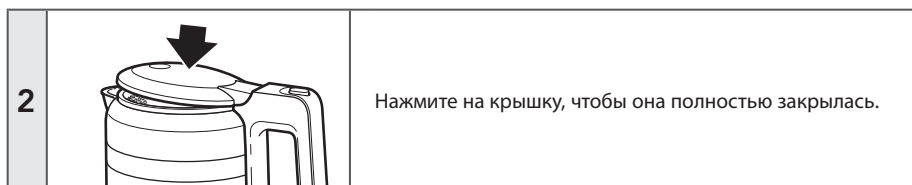

**⚠ ВНИМАНИЕ**

**Опасность поражения электрическим током**

**Вставьте вилку сетевого шнура в заземленную электрическую розетку.**

**Не снимайте контакт заземления.**

**Не используйте переходники.**

**Не используйте удлинители.**

**Невыполнение этих указаний может привести к смертельной травме, возгоранию или поражению электрическим током.**

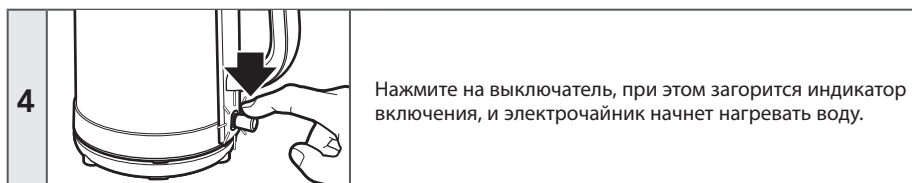
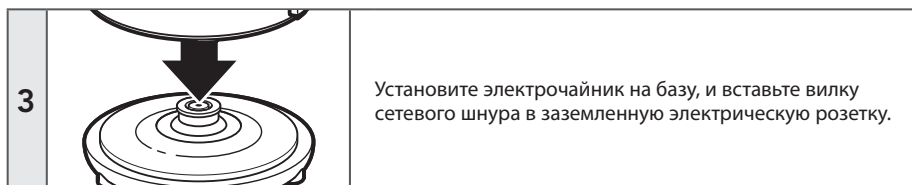



## ИСПОЛЬЗОВАНИЕ ЭЛЕКТРОЧАЙНИКА

<b>5</b>		После того как вода будет доведена до кипения, электрочайник автоматически выключится; выключатель вернется в отжатое положение, и вы услышите звук, напоминающий звук колокольчика, указывающий на то, что нагрев завершен.
----------	---	--

**ВАЖНАЯ ИНФОРМАЦИЯ:** Вынимайте вилку сетевого шнура из розетки, когда электрочайник не используется.

### ПОДРОБНАЯ ИНФОРМАЦИЯ ОБ ИСПОЛЬЗОВАНИИ ЭЛЕКТРОЧАЙНИКА

Зайдите на страницу [kitchenaid.com/quickstart](http://kitchenaid.com/quickstart) для получения дополнительных указаний, включая видеоролики, вдохновляющие рецепты и рекомендации по использованию вашего электрочайника.

## ЧИСТКА И УХОД

### ЧИСТКА ЭЛЕКТРОЧАЙНИКА

**ВАЖНАЯ ИНФОРМАЦИЯ:** Перед тем как приступить к чистке электрочайника, всегда отсоединяйте его от сети электропитания. Убедитесь, что электрочайник полностью остыл.

<b>1</b>		Наружные поверхности электрочайника можно очищать влажной тканью. Затем тщательно вытрите электрочайник сухой тканью. Не рекомендуется использовать какие-либо абразивные вещества и средства.
----------	---	--

РУССКИЙ

### УДАЛЕНИЕ НАКИПИ ИЗ ЭЛЕКТРОЧАЙНИКА

Для получения наилучших результатов при использовании вашего электрочайника потребуется удалять накипь. На внутренних металлических частях электрочайника могут образоваться кальциевые отложения. Интервал между чистками будет зависеть от жесткости воды, заливаемой в ваш электрочайник.

<b>1</b>		Налейте в электрочайник 1 чашку (0,25 л) белого уксуса. Добавьте 3 чашки (0,75 л) воды. Вскипятите воду и оставьте ее на ночь, затем вылейте раствор.
----------	---	---

<b>2</b>		Заполните электрочайник водой, доведите ее до кипения и вылейте. Повторите этот шаг дважды. После этого электрочайник готов к использованию.
----------	---	--

### ПОДРОБНАЯ ИНФОРМАЦИЯ О ЧИСТКЕ ЭЛЕКТРОЧАЙНИКА

Зайдите на страницу [kitchenaid.com/quickstart](http://kitchenaid.com/quickstart) для получения дополнительных указаний, включая видеоролики, вдохновляющие рецепты и рекомендации по чистке вашего электрочайника.





# ГАРАНТИЯ И ОБСЛУЖИВАНИЕ

## ГАРАНТИЯ НА ЭЛЕКТРОЧАЙНИК KITCHENAID

Срок действия гарантии:	KitchenAid оплатит:	KitchenAid не будет оплачивать:
<b>Европа, Ближний Восток и Африка:</b> Для моделей Artisan 5KEK1565: два года гарантии со дня покупки.	Замену деталей и стоимость работ по устранению дефектов материалов или изготовления. Соответствующая услуга должна быть произведена работниками авторизованного сервисного центра KitchenAid.	<b>A.</b> Ремонт электрочайника, если он использовался не по обычному бытовому назначению. <b>B.</b> Ущерб, явившийся результатом несчастного случая, несанкционированного изменения конструкции, неверного или ненадлежащего использования или установки/эксплуатации, не соответствующей местным нормативам в отношении электрооборудования.

**KITCHENAID СНИМАЕТ С СЕБЯ ВСЯКУЮ ОТВЕТСТВЕННОСТЬ ЗА КОСВЕННЫЙ УЩЕРБ.**

## ЦЕНТРЫ ОБСЛУЖИВАНИЯ

Любое обслуживание должно осуществляться местным авторизованным центром обслуживания KitchenAid. Свяжитесь с продавцом, у которого вы приобрели прибор и узнайте название ближайшего авторизованного центра обслуживания KitchenAid.

## ОБСЛУЖИВАНИЕ КЛИЕНТОВ

**Более подробную информацию можно узнать на нашем сайте:  
[www.KitchenAid.eu](http://www.KitchenAid.eu)**

©2018 Все права защищены. Данные могут быть изменены без предварительного извещения.





## SPIS TREŚCI

<b>ELEMENTY I FUNKCJE</b> .....	146
Elementy i akcesoria.....	146
<b>BEZPIECZEŃSTWO CZAJNIKA ELEKTRYCZNEGO</b> .....	147
Ważne środki ostrożności .....	147
Wymagania dotyczące zasilania elektrycznego.....	151
Usuwanie zużytego sprzętu elektrycznego .....	151
<b>UŻYTKOWANIE CZAJNIKA ELEKTRYCZNEGO</b> .....	152
Obsługa czajnika elektrycznego.....	152
<b>PIELĘGNACJA I CZYSZCZENIE</b> .....	153
Czyszczenie czajnika elektrycznego.....	153
Odkamienianie czajnika elektrycznego .....	153
<b>GWARANCJA I SERWIS</b> .....	154

POLSKI



# ELEMENTY I FUNKCJE

## ELEMENTY I AKCESORIA

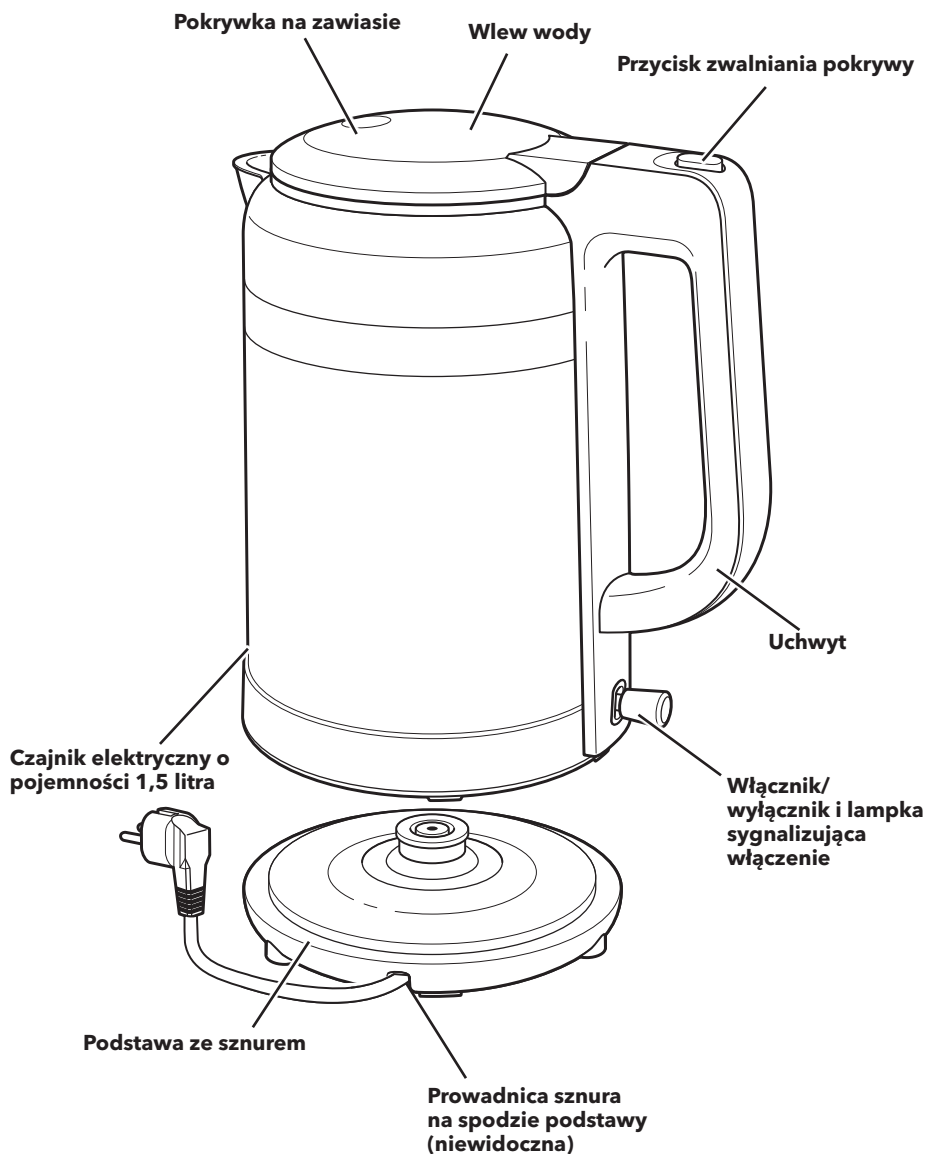



## BEZPIECZEŃSTWO CZAJNIKA ELEKTRYCZNEGO

### Bezpieczeństwo użytkownika tego urządzenia jest dla nas najważniejsze.

Dlatego w poniższej instrukcji przedstawiamy wiele istotnych informacji na ten temat. Należy czytać wszystkie zalecenia dotyczące bezpieczeństwa pracy i ich przestrzegać.



Jest to znak symbolizujący zagrożenie.

Ostrzega przed potencjalnym zagrożeniem życia lub zdrowia.

Wszystkie informacje dotyczące bezpieczeństwa zawierają, oprócz symbolu zagrożenia, także słowa: „NIEBEZPIECZEŃSTWO” i „UWAGA”.

Te słowa oznaczają, że:



**Istnieje zagrożenie dla życia lub możliwość okaleczenia w przypadku niezastosowania się natychmiast do zaleceń instrukcji.**



**Istnieje zagrożenie dla życia lub możliwość okaleczenia w przypadku nieprzestrzegania zaleceń instrukcji.**

Wszystkie informacje dotyczące bezpieczeństwa określają rodzaj potencjalnego zagrożenia, wskazują jak ograniczyć możliwość zranienia i informują, co może się wydarzyć, jeśli zalecenia instrukcji nie będą przestrzegane.

## WAŻNE ŚRODKI OSTROŻNOŚCI

**Podczas korzystania z urządzeń elektrycznych należy przestrzegać podstawowych środków ostrożności, w tym poniższych zasad:**

1. Przeczytać wszelkie instrukcje. Nieprawidłowe użycie urządzenia może spowodować obrażenia ciała.
2. Nie dotykać gorących powierzchni. Używać rękawiczek i gąteł.
3. Aby zapobiec porażeniu prądem elektrycznym, kabla, wtyczek, ani urządzenia nie należy zanurzać w wodzie ani innych płynach. Nie dopuszczać do rozlania płynów na złącze.
4. Niniejsze urządzenie nie jest przeznaczone do użytku przez osoby (w tym dzieci) o ograniczonych zdolnościach fizycznych, sensorycznych czy umysłowych, a także nie posiadające wiedzy i doświadczenia w użytkowaniu tego typu urządzeń, chyba, że będą one uważnie nadzorowane i zostaną poinstruowane na temat korzystania z tego urządzenia przez osobę odpowiedzialną za ich bezpieczeństwo. Użycie urządzenia przez dzieci lub w pobliżu dzieci wymaga ścisłego nadzoru. Dzieci należy nadzorować, aby nie bawiły się urządzeniem.





## BEZPIECZEŃSTWO CZAJNIKA ELEKTRYCZNEGO

5. Niniejsze urządzenie może być obsługiwane przez dzieci w wieku od lat 8 oraz osoby o ograniczonych zdolnościach fizycznych, sensorycznych czy umysłowych, a także osoby nie posiadające wiedzy lub doświadczenia w użytkowaniu tego typu urządzeń, o ile będą one nadzorowane lub zostaną poinstruowane odnośnie bezpiecznego korzystania z tego urządzenia oraz rozumieją zagrożenia z nim związane. Nie zezwalać dzieciom na zabawę urządzeniem. Czynności konserwacyjne dostępne dla użytkownika oraz czyszczenie nie powinny być wykonywane przez dzieci bez nadzoru.
6. Jeśli sznur zasilający jest uszkodzony, konieczna jest jego wymiana przez producenta, jego autoryzowany serwis lub inną wykwalifikowaną osobę, dla uniknięcia niebezpieczeństwa.
7. Urządzenie i jego przewód należy trzymać w miejscu niedostępnym dla dzieci w wieku poniżej 8 lat.
8. Tylko na terenie Unii Europejskiej: Urządzenia mogą być obsługiwane przez osoby o ograniczonych zdolnościach fizycznych, sensorycznych czy umysłowych, a także osoby nie posiadające wiedzy lub doświadczenia w użytkowaniu tego typu urządzeń, o ile będą one nadzorowane lub zostaną poinstruowane odnośnie bezpiecznego korzystania z tego urządzenia oraz rozumieją zagrożenia z nim związane. Nie zezwalać dzieciom na zabawę urządzeniem.
9. Tylko na terenie Unii Europejskiej: Urządzenie nie powinno być używane przez dzieci. Urządzenie i jego sznur należy trzymać w miejscu niedostępnym dla dzieci.
10. Gdy urządzenie nie jest używane, a także przed przystąpieniem do jego czyszczenia, należy wyjąć wtyczkę z gniazda. Przed przystąpieniem do zdejmowania lub zakładania części a także przed czyszczeniem urządzenia należy poczekać na jego ostygnięcie.







## BEZPIECZEŃSTWO CZAJNIKA ELEKTRYCZNEGO

11. Zabrania się używania jakichkolwiek urządzeń, w których kabel lub wtyczka są uszkodzone, jeżeli nastąpiła awaria urządzenia, bądź jeżeli zostało ono w jakikolwiek sposób uszkodzone. Należy zwrócić urządzenie do najbliższego autoryzowanej placówki serwisu w celu sprawdzenia, naprawy lub regulacji. Należy zapoznać się z rozdziałem pt. "Informacje dotyczące gwarancji i serwisu."
12. Użycie części zamiennych lub akcesoriów innych niż zalecane przez producenta może spowodować pożar, porażenie prądem elektrycznym lub obrażenia ciała.
13. Zabrania się używania na wolnym powietrzu.
14. Przewód nie powinien zwisać ze stołu lub blatu ani dotykać gorących powierzchni.
15. W celu odłączenia należy ustawić elementy sterujące w położeniu **WYŁĄCZONYM**, a następnie wyjąć wtyczkę z gniazda ściennego.
16. Dzieci należy nadzorować, aby nie bawiły się urządzeniem.
17. Użycie urządzenia przez dzieci lub w pobliżu dzieci wymaga ścisłego nadzoru.
18. Powierzchnia elementu grzejnego jest nadal gorąca po użyciu. Nie dotykać gorących powierzchni. Używać rękojęści.
19. Nie umieszczać na palnikach gazowych ani elektrycznych, wewnątrz piekarników, ani w pobliżu takich urządzeń.
20. Czajnika elektrycznego należy używać wyłącznie do podgrzewania wody.
21. Zabrania się używania czajnika elektrycznego, którego rękojęść jest poluzowana lub uszkodzona.
22. Zabrania się używania urządzenia niezgodnie z przeznaczeniem.
23. Zabrania się czyszczenia czajnika elektrycznego ściernymi środkami czyszczącymi, druciakami i innymi materiałami o właściwościach ściernych.
24. Czajnika elektrycznego należy używać tylko łącznie z dostarczoną w zestawie podstawą.



## BEZPIECZEŃSTWO CZAJNIKA ELEKTRYCZNEGO

25. Nie przepętniać czajnika. Nadmierne napełnienie czajnika woda może spowodować wyrzucanie wrzątku.
26. Zdjęcie pokrywki podczas gotowania może spowodować poparzenie.
27. “Instrukcje dotyczące czyszczenia powierzchni wchodzących w kontakt z żywnością podano w rozdziale “Pielęgnacja i czyszczenie.”
28. Urządzenie jest przeznaczone do użytku domowego i w podobnych miejscach, np.:
  - w pomieszczeniach kuchennych dla pracowników sklepów, biur i innych miejsc pracy;
  - w gospodarstwach;
  - w hotelach, motelach i innych miejscach zakwaterowania (przez klientów);
  - w zajazdach (typu „bed and breakfast”).
29. Uwaga: Aby zapobiec porażeniu prądem elektrycznym, przed przystąpieniem do serwisowania należy wyjąć wtyczkę z gniazda.
30. Prosimy odwiedzić witrynę [www.KitchenAid.eu](http://www.KitchenAid.eu) i pobrać podręcznik instrukcji.
31. Urządzenia tego typu nie są przeznaczone do pracy z zewnętrznym zegarem ani oddzielnym systemem zdalnego sterowania.
32. Temperatura dostępnych powierzchni podczas pracy urządzenia może być wysoka.

## NINIEJSZE INSTRUKCJE NALEŻY ZACHOWAĆ



# BEZPIECZEŃSTWO CZAJNIKA ELEKTRYCZNEGO

## WYMAGANIA DOTYCZĄCE ZASILANIA ELEKTRYCZNEGO

 **UWAGA**



**Niebezpieczeństwo porażenia prądem.**

**Podłączyć wtyczkę do gniazda z uziemieniem.**

**Nie usuwać bolca uziemiającego.**

**Nie używać rozgałęziacza.**

**Nie używać przedłużacza.**

**Nieprzestrzeganie powyższych zaleceń grozi śmiercią, pożarem lub porażeniem prądem.**

**Napięcie:** 220-240 V

**Częstotliwość:** 50-60 Hz

**Moc:** 2000-2400 W

**UWAGA:** Czajnik elektryczny jest wyposażony w 3-biegunową wtyczkę z uziemieniem. Aby zmniejszyć ryzyko porażenia prądem elektrycznym, wtyczka ta pasuje do gniazda tylko w jeden sposób. Jeśli wtyczka nie pasuje do gniazda, należy skontaktować się z wykwalifikowanym elektrykiem. Zabrania się modyfikowania wtyczki w jakikolwiek sposób.

Zabrania się używania kabli przedłużających. Jeżeli sznur zasilający jest zbyt krótki, należy zlecić wykwalifikowanemu elektrykowi lub technikowi serwisu zainstalowanie gniazda sieciowego w pobliżu urządzenia.

Należy używać krótkiego sznura zasilającego (lub odłączanego sznura zasilającego), aby zmniejszyć ryzyko zaplątania się lub przewrócenia przez dłuższy sznur.

## USUWANIE ŻYTYEGO SPRZĘTU ELEKTRYCZNEGO

### Usuwanie materiałów opakowania

Materiały opakowania nadają się w 100% do recyklingu i zostały oznaczone symbolem recyklingu . Z tego względu, różne elementy opakowania muszą być usuwane w sposób odpowiedzialny, z zapewnieniem pełnej zgodności z lokalnie obowiązującymi przepisami usuwania odpadów.

### Złomowanie wyrobu

- Omawiane urządzenie posiada oznaczenia zgodnie z Dyrektywą Europejską 2012/19/UE w sprawie zużytego sprzętu elektrycznego i elektronicznego (WEEE).

- Zapewnienie prawidłowego usunięcia omawianego produktu pomoże zapobiec niekorzystnym wpływom na środowisko naturalne oraz zdrowie człowieka, jakie mogą być spowodowane nieodpowiednim traktowaniem odpadów w postaci tego produktu.

- Symbol  umieszczony na wyrobie lub towarzyszącej mu dokumentacji oznacza, że wyrobu nie należy traktować jak odpady komunalne, lecz musi zostać oddany do odpowiedniego punktu zbiórki urządzeń elektrycznych i elektronicznych w celu recyklingu.

Bardziej szczegółowe informacje na temat utylizacji, złomowania i recyklingu opisywanego urządzenia można uzyskać w lokalnym urzędzie miasta, w miejskim przedsiębiorstwie utylizacji odpadów lub w sklepie, w którym produkt został zakupiony.

# UŻYTKOWANIE CZAJNIKA ELEKTRYCZNEGO

## OBSŁUGA CZAJNIKA ELEKTRYCZNEGO

Przed pierwszym użyciem należy umyć czajnik elektryczny i jego pokrywkę w gorącej wodzie z mydłem, a następnie optukać czystą wodą i osuszyć. Napełnić czajnik elektryczny wodą do linii oznaczonej jako MAX, zagotować wodę i wyłączyć ją. Aby zapobiec uszkodzeniom, nie należy całkowicie zanurzać czajnika elektrycznego w wodzie ani używać zmywaków do szorowania lub środków czyszczących o właściwościach ściernych.

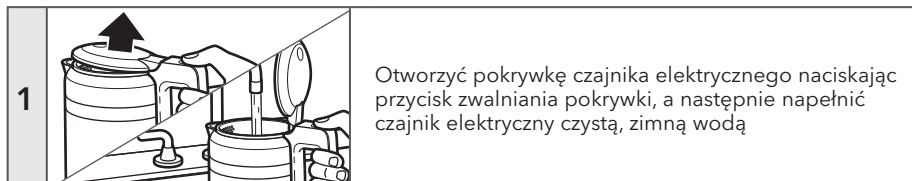

**UWAGA:** Aby czajnik elektryczny zadziałał, woda musi sięgać co najmniej do linii oznaczonej jako MIN. Nie przekraczać linii oznaczonej jako MAX.

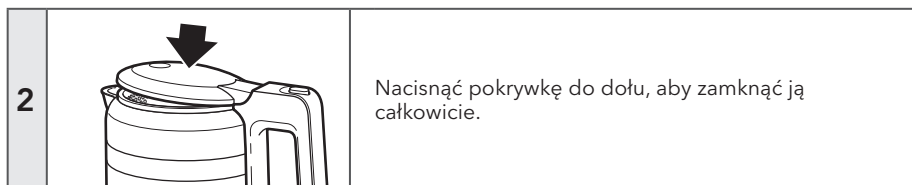

**! UWAGA**

**Niebezpieczeństwo porażenia prądem.**



- Podłączyć wtyczkę do gniazda z uziemieniem.**
- Nie usuwać bolca uziemiającego.**
- Nie używać rozgałęziacza.**
- Nie używać przedłużacza.**

**Nieprzestrzeganie powyższych zaleceń grozi śmiercią, pożarem lub porażeniem prądem.**

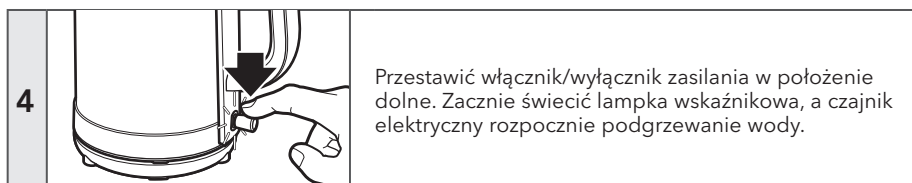
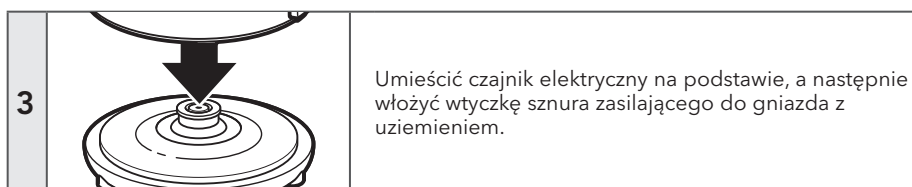



## UŻYTKOWANIE CZAJNIKA ELEKTRYCZNEGO

<b>5</b>		Gdy woda zagotuje się, czajnik elektryczny wyłączy się automatycznie. Włącznik/wyłącznik zasilania przestawi się w położenie górne, lampka wskaźnikowa przygaśnie i rozlegnie się dźwięk dzwonka informujący o zakończeniu podgrzewania.
----------	---	--

**WAŻNE:** Gdy czajnik elektryczny nie jest używany, należy koniecznie wyjąć wtyczkę sznura z gniazda.

### SZCZEGÓŁOWE INFORMACJE NA TEMAT UŻYTKOWANIA CZAJNIKA ELEKTRYCZNEGO

Dodatkowe instrukcje wraz z filmami, inspirującymi przepisami i wskazówkami dotyczącymi użytkowania czajnika elektrycznego znajdują się na stronie [kitchenaid.com/quickstart](http://kitchenaid.com/quickstart).

## PIELĘGNACJA I CZYSZCZENIE

### CZYSZCZENIE CZAJNIKA ELEKTRYCZNEGO

**WAŻNE:** Przed przystąpieniem czyszczenia, zawsze należy odłączyć czajnik elektryczny od gniazda elektrycznego. Upewnić się, czy czajnik elektryczny całkowicie ostygł.

<b>1</b>		Zewnętrzne powierzchnie czajnika elektrycznego można czyścić wilgotną ściereczką. Osuszyć i wypolerować czajnik elektryczny miękką ściereczką. Nie zaleca się stosowania jakichkolwiek środków do szorowania o właściwościach ściernych.
----------	---	--

### ODKAMIENIANIE CZAJNIKA ELEKTRYCZNEGO

Odkamienianie może okazać się niezbędne dla zapewnienia najlepszej wydajności czajnika elektrycznego. Na metalowych elementach czajnika elektrycznego mogą gromadzić się osady wapienne. Okres pomiędzy czyszczeniami zależy od twardości wody wlewanej do czajnika elektrycznego.

<b>1</b>		Do czajnika elektrycznego należy wlać 1 szklankę (0,25 litra) białego octu. Dodać 3 szklanki (0,75 litra) wody. Zagotować i odstawić na noc, a następnie wylać roztwór.
----------	---	---

<b>2</b>		Napełnić czajnik elektryczny wodą, doprowadzić do wrzenia i wylać wodę. Powtórzyć tę czynność dwa razy. Czajnik elektryczny jest teraz gotowy do użycia.
----------	---	--

### SZCZEGÓŁOWE INFORMACJE NA TEMAT CZYSZCZENIA CZAJNIKA ELEKTRYCZNEGO

Dodatkowe instrukcje wraz z filmami, inspirującymi przepisami i wskazówkami dotyczącymi czyszczenia czajnika elektrycznego znajdują się na stronie [kitchenaid.com/quickstart](http://kitchenaid.com/quickstart).





# GWARANCJA I SERWIS

## GWARANCJA NA CZAJNIK ELEKTRYCZNY KITCHENAID

Okres gwarancji:	Koszta, jakie pokrywa KitchenAid:	Koszta, jakich nie pokrywa KitchenAid:
<b>Europa, Bliski Wschód i Afryka:</b> Dla modeli Artisan 5KEK1565: dwuletnia, pełna gwarancja, licząc od daty zakupu.	Części zamienne oraz koszty robocizny w związku z naprawami usuwającymi wady materiałowe i wykonania. Serwis musi być realizowany przez Autoryzowane Centrum Serwisowe KitchenAid.	<b>A. Naprawy w przypadkach użycia czajnika do celów innych niż typowe przygotowywanie potraw w domu.</b> <b>B. Uszkodzenia w wyniku wypadku, modyfikacji, nieprawidłowego lub błędnego użytkowania, a także instalacji/ użytkowania niezgodnie z lokalnie obowiązującymi przepisami dotyczącymi instalacji elektrycznych.</b>

**KITCHENAID NIE PONOSI ŻADNEJ ODPOWIEDZIALNOŚCI ZA JAKIEKOLWIEK SZKODY POŚREDNIE.**

### SERWIS

Aby uzyskać więcej informacji, odwiedź naszą witrynę internetową:  
[www.kitchenaid.pl](http://www.kitchenaid.pl)

©2018 Wszelkie prawa zastrzeżone.  
Specyfikacje mogą ulec zmianie bez uprzedniego powiadomienia.





## OBSAH

<b>DÍLY A FUNKCE</b> .....	156
Díly a příslušenství .....	156
<b>BEZPEČNOST PŘI PRÁCI S RYCHLOVARNOU KONVICÍ</b> .....	157
Důležitá bezpečnostní upozornění .....	157
Elektroinstalační požadavky .....	161
Likvidace elektroodpadu .....	161
<b>POUŽÍVÁNÍ RYCHLOVARNÉ KONVICE</b> .....	162
Obsluha rychlovarné konvice .....	162
<b>PÉČE A ČIŠTĚNÍ</b> .....	163
Čištění rychlovarné konvice .....	163
Odvápnění rychlovarné konvice .....	163
<b>ZÁRUKA A SERVIS</b> .....	164



# DÍLY A FUNKCE

## DÍLY A PŘÍSLUŠENSTVÍ

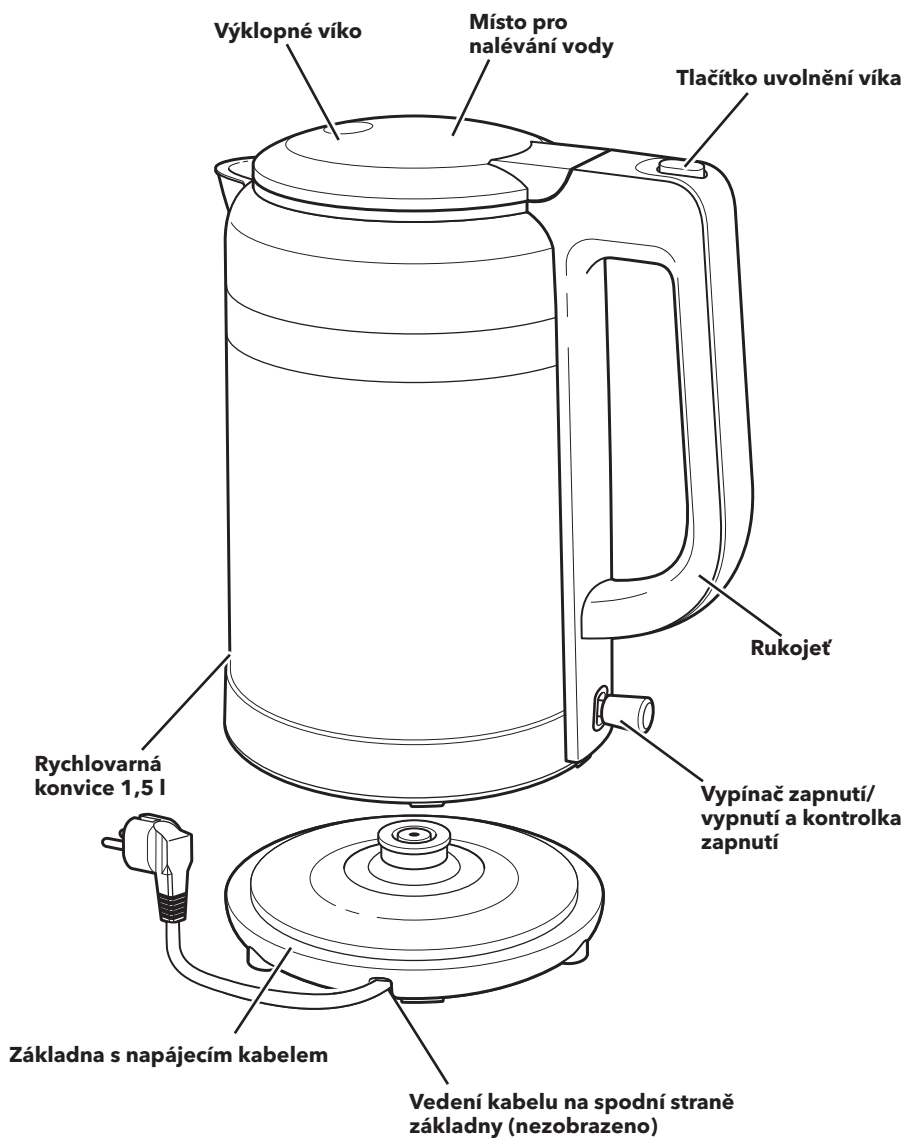



# BEZPEČNOST PŘI PRÁCI S RYCHLOVARNOU KONVICÍ

## Vaše bezpečnost a bezpečnost dalších osob je velmi důležitá.

Tento návod i váš přístroj obsahují mnoho důležitých bezpečnostních upozornění. Všechna upozornění si přečtěte a vždy je dodržujte.



Tento symbol označuje upozornění na bezpečnostní riziko.

Tento symbol upozorňuje na možná nebezpečí úrazu nebo úmrtí.

Všechna bezpečnostní upozornění budou uvozena tímto symbolem a slovem „NEBEZPEČÍ“ nebo „UPOZORNĚNÍ“. Tato slova mají následující význam:

 **NEBEZPEČÍ**

Při nedodržení pokynů hrozí **bezprostřední** nebezpečí vážného úrazu nebo úmrtí.

 **UPOZORNĚNÍ**

Při nedodržení pokynů hrozí **nebezpečí** vážného úrazu nebo úmrtí.

Všechna bezpečnostní upozornění vás informují o možném nebezpečí a o způsobu, jak snížit riziko úrazu, a upozorňují na to, co se může stát, pokud se nebudete řídit pokyny.

## DŮLEŽITÁ BEZPEČNOSTNÍ UPOZORNĚNÍ

**Při používání elektrických spotřebičů vždy dodržujte základní bezpečnostní zásady, včetně následujících bodů:**

1. Přečtěte si všechny pokyny. Nedovolené použití spotřebiče může mít za následek zranění.
2. Nedotýkejte se horkých povrchů. Dotýkejte se pouze rukojetí nebo knoflíků.
3. Spotřebič se nesmí do ničeného ponořit. Na ochranu před elektrickým zkratem neponořuje kabel, kolík ani spotřebič do vody či jiné kapaliny. Na konektor nesmíte nic vylít.
4. Jestliže je poškozený přívodní kabel, smí ho vyměnit pouze výrobce, servisní technik nebo osoba s podobnou příslušnou kvalifikací, jinak by mohlo dojít k úrazu.

ČESKY



## BEZPEČNOST PŘI PRÁCI S RYCHLOVARNOU KONVICÍ

5. Tento přístroj nesmějí používat děti do 8 let a osoby se sníženými fyzickými, smyslovými nebo duševními schopnostmi, nebo bez patřičných zkušeností a znalostí, pokud je nesledují osoby odpovědné za jejich bezpečnost, nebo jim nedávají příslušné pokyny k bezpečnému použití přístroje, a pokud si tyto osoby a děti neuvědomují možná nebezpečí. Děti si se spotřebičem nesmějí hrát. Děti nesmějí spotřebič čistit ani provádět jeho údržbu bez dohledu dospělých.
6. Tento spotřebič nesmí používat osoby (včetně dětí) se sníženými fyzickými, smyslovými nebo duševními schopnostmi, nebo bez patřičných zkušeností nebo znalostí, pokud jsou bez bezprostředního dozoru osob zodpovědných za jejich bezpečnost, které je poučí o používání spotřebiče. Bezprostřední dozor je nutný vždy, pokud je jakýkoli spotřebič používán dětmi nebo v blízkosti dětí. Na děti je třeba dohlédnout, aby si se spotřebičem nehrály.
7. Uchovávejte spotřebič a jeho přívodní kabel mimo dosah dětí do 8 let.
8. Pouze Evropská unie: Tento spotřebič smí používat osoby se sníženými fyzickými, smyslovými nebo duševními schopnostmi či bez patřičných zkušeností a znalostí používat pouze za podmínky, že nejsou bez dozoru či byly poučeny o jeho bezpečném používání a uvědomují si možná nebezpečí. Děti si se spotřebičem nesmějí hrát.
9. Pouze Evropská unie: Tento spotřebič nesmí používat děti. Uchovávejte spotřebič a jeho přívodní kabel mimo dosah dětí.
10. Když rychlovarnou konvici nepoužíváte nebo ji chcete vyčistit, odpojte ji z elektrické zásuvky. Nechte konvici vychladnout, než k ní připojíte nebo odpojíte součásti a před čištěním.
11. Nespouštějte spotřebič, má-li poškozený napájecí kabel nebo zástrčku, nebo když dobře nefunguje, nebo je nějak poškozený. Odneste ho do nejbližšího autorizovaného servisního střediska, kde ho zkontrolují a opraví nebo seřídí. Viz „Záruka a informace o servisu“.





## BEZPEČNOST PŘI PRÁCI S RYCHLOVARNOU KONVICÍ

12. Použitím náhradních dílů či příslušenství nedoporučených výrobcem můžete způsobit požár, zkrat nebo zranění osob.
13. Nepoužívejte spotřebič venku.
14. Nenechávejte napájecí kabel viset přes desku stolu nebo se dotýkat horkých povrchů.
15. Pokud chcete spotřebič odpojit, vypnete jeho veškeré spínače do polohy „OFF“ a poté odpojte jeho zástrčku z elektrické zásuvky.
16. Na děti je třeba dohlédnout, aby si se spotřebičem nehrály.
17. Bezprostřední dozor je nutný vždy, pokud je jakýkoli spotřebič používán dětmi nebo v blízkosti dětí.
18. Povrch topného tělesa udržuje po použití zbytkové teplo. Nedotýkejte se horkých povrchů. Používejte madla.
19. Neumísťujte ho poblíž plynového či elektrického hořáku nebo rozpálené trouby.
20. Rychlovarnou konvici je možné používat pouze s dodávanou základnou.
21. Rychlovarná konvice může být používána pouze k ohřevu vody.
22. Nepoužívejte rychlovarnou konvici, která má uvolněnou nebo zeslabenou rukojeť.
23. Nepoužívejte spotřebič pro jiné než určené použití.
24. Nečistěte rychlovarnou konvici pomocí různých čisticích písků, drátěnek nebo jiných brusných materiálů.
25. Nepřepíňujte rychlovarnou konvici. Z přeplněné rychlovarné konvice může vystříknout horká voda.
26. Pokud sejmete víčko během vaření vody, může dojít k opaření.





## BEZPEČNOST PŘI PRÁCI S RYCHLOVARNOU KONVICÍ

27. Příslušné pokyny k čištění povrchu v kontaktu s potravinami naleznete v části „Čištění a údržba“.
28. Příklad je určen k použití v domácnosti nebo na podobných místech jako např. v:
  - kuchyňkách pro zaměstnance, v obchodech, kancelářích a na dalších pracovištích;
  - hlavních budovách, na státcích;
  - hotelech, motelech a dalších ubytovacích zařízeních (určeno k použití hosty);
  - ubytovacích zařízeních na jednu noc (typu „bed and breakfast“).
29. Upozornění: Pro ochranu před úrazem elektrickým proudem při provádění servisu odpojte zařízení ze zásuvky.
30. Pokud si chcete stáhnout tento návod k použití, navštivte stránky [www.kitchenaid.eu](http://www.kitchenaid.eu).
31. Spotřebič není určen k ovládní pomocí externího časovače nebo samostatného dálkového ovládní.
32. Když je spotřebič v provozu, mohou se přístupné plochy zahřát na vysokou teplotu.

## TYTO POKYNY SI USCHOVEJTE





# BEZPEČNOST PŘI PRÁCI S RYCHLOVARNOU KONVICÍ

## ELEKTROINSTALAČNÍ POŽADAVKY

**⚠ UPOZORNĚNÍ**



**Nebezpečí úrazu elektrickým proudem**

**Zapojte do uzemněné zásuvky.**

**Neodstraňujte uzemňovací kolík.**

**Nepoužívejte adaptér.**

**Nepoužívejte prodlužovací kabel.**

**Při nedodržení těchto pokynů hrozí nebezpečí požáru, úrazu nebo úmrtí elektrickým proudem.**

**Volty:** 220-240 V

**Hertz:** 50-60 Hz

**Příkon:** 2000-2400 W

**POZNÁMKA:** Rychlovarná konvice má 3-bodovou uzemněnou zástrčku. Aby se snížilo riziko úrazu elektrickým proudem, zasunuje se tato zástrčka do zásuvky pouze jedním směrem. Pokud zástrčka nepasuje do zásuvky, kontaktujte kvalifikovaného elektrikáře. Nikdy zástrčku neupravujte.

Nepoužívejte prodlužovací kabel. Jestliže je napájecí kabel příliš krátký, požádejte kvalifikovaného elektrikáře nebo servisního technika o instalaci zásuvky v blízkosti spotřebiče.

Měli byste používat krátký napájecí kabel (nebo odpojitelný napájecí kabel) ke snížení rizika vyplývajícího ze zaplacení nebo zakopnutí o delší kabel.

## LIKVIDACE ELEKTROODPADŮ

### Likvidace obalového materiálu

Obal je ze 100 % recyklovatelného materiálu a je označen recyklačním symbolem . Obalový materiál proto nevyhazujte s domácím odpadem, ale zlikvidujte ho podle platných místních předpisů.

### Likvidace spotřebiče

- Tento spotřebič je označen v souladu s evropskou směrnicí 2012/19/EU o likvidaci elektrického a elektronického zařízení (WEEE).
- Zajištěním správné likvidace tohoto výrobku pomůžete zabránit případným negativním důsledkům na životní prostředí a lidské zdraví, k nimž by jinak došlo nevhodnou likvidací tohoto výrobku.



- Symbol  na spotřebiči nebo přiložených dokumentech udává, že tento spotřebič nepatří do domácího odpadu, ale je nutné ho odvézt do příslušného sběrného místa pro recyklaci elektrických a elektronických zařízení.

Podrobnější informace o zpracování, rekuperaci a recyklaci tohoto spotřebiče zjistíte u příslušného místního úřadu, služby pro likvidaci domovního odpadu nebo v obchodě, kde jste spotřebič zakoupili.

ČESKY





# POUŽÍVÁNÍ RYCHLOVARNÉ KONVICE

## OBSLUHA RYCHLOVARNÉ KONVICE

Než poprvé použijete elektrickou rychlovarnou konvici, umyjte konvici i víko v horké mýdlové vodě, poté opláchněte čistou vodou a vysušte. Naplňte rychlovarnou konvici vodou po rysku MAX; uvařte vodu a pak ji vylijte. Aby nedošlo k poškození, rychlovarnou konvici úplně neponořujte do vody a nepoužívejte abrazivní čisticí prostředky ani drátěnku.

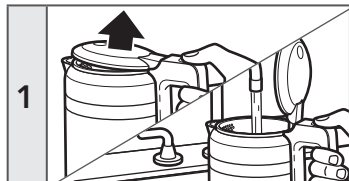

1 Otevřete víko rychlovarné konvice stisknutím tlačítka pro uvolnění víka a poté konvici naplňte čistou a studenou vodou

**POZNÁMKA:** Voda musí být na nebo nad rysku MIN, aby mohla rychlovarná konvice fungovat. Nepřekračujte rysku MAX.



2 Zatlačte víko tak, aby bylo zcela zavřené.

## ⚠ UPOZORNĚNÍ

**Nebezpečí úrazu elektrickým proudem**



**Zapojte do uzemněné zásuvky.**

**Neodstraňujte uzemňovací kolík.**

**Nepoužívejte adaptér.**

**Nepoužívejte prodlužovací kabel.**

**Při nedodržení těchto pokynů hrozí nebezpečí požáru, úrazu nebo úmrtí elektrickým proudem.**

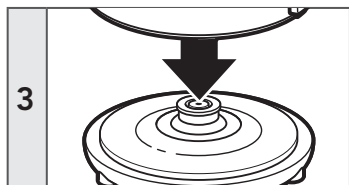

3 Umístěte rychlovarnou konvici na základnu a zasuňte napájecí kabel do uzemněné zásuvky.

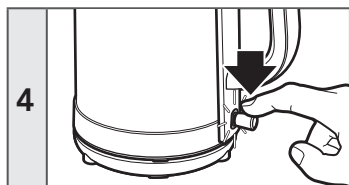

4 Přepněte vypínač dolů; rozsvítí se indikátor zapnutí a konvici začne ohřívat vodu.





## POUŽÍVÁNÍ RYCHLOVARNÉ KONVICE

<b>5</b>		Jakmile voda dosáhne varu, rychlovarná konvice se automaticky vypne; vypínač přecvakne nahoru, indikátor zhasne a uslyšíte zvonek, který signalizuje, že ohřívání je dokončeno.
----------	---	---

**DŮLEŽITÉ:** Nezapomeňte odpojit kabel, když není rychlovarná konvice používána.

### PODROBNÉ INFORMACE O POUŽÍVÁNÍ RYCHLOVARNÉ KONVICE

Navštivte [kitchenaid.com/quickstart](http://kitchenaid.com/quickstart) a získejte další pokyny s videi, inspirativními recepty a tipy, jak používat vaši rychlovarnou konvici.

## PÉČE A ČIŠTĚNÍ

### ČIŠTĚNÍ RYCHLOVARNÉ KONVICE

**DŮLEŽITÉ:** Před čištěním vždy odpojte rychlovarnou konvici z elektrické zásuvky. Ujistěte se, že rychlovarná konvice zcela vychladla.

<b>1</b>		Vnější povrch konvice je možné čistit vlhkým hadříkem. Osušte a vyleštěte rychlovarnou konvici měkkým hadříkem. Abrasivní čisticí prostředky jakéhokoliv druhu se nedoporučují.
----------	---	---

### ODVÁPNĚNÍ RYCHLOVARNÉ KONVICE

Aby vaše rychlovarná konvice podávala co nejlepší výkon, je nutné provádět odvápnění. Na vnitřních kovových částech rychlovarné konvice se mohou vytvářet usazeniny vápníku. Interval čištění závisí na tvrdosti vody, kterou používáte v rychlovarné konvici.

<b>1</b>		Naplňte rychlovarnou konvici 1 šálkem (0,25 l) bílého octa. Přidejte 3 šálky (0,75 l) vody. Roztok povařte a nechte jej v konvici přes noc.
----------	---	---

<b>2</b>		Naplňte rychlovarnou konvici vodou, přiveďte kvaru a vodu vylijte. Tento krok opakujte dvakrát. Elektrická rychlovarná konvice je nyní připravena k použití.
----------	---	--

### PODROBNÉ INFORMACE O ČIŠTĚNÍ RYCHLOVARNÉ KONVICE

Navštivte [kitchenaid.com/quickstart](http://kitchenaid.com/quickstart) a získejte další pokyny s videi, inspirativními recepty a tipy, jak čistit vaši rychlovarnou konvici.





# ZÁRUKA A SERVIS

## ZÁRUKA NA RYCHLOVARNOU KONVICI KITCHENAID

Záruční lhůta:	KitchenAid zaplatí za:	KitchenAid nezaplatí za:
<b>Evropa, Střední východ, a Afrika: Pro modely Artisan 5KEK1565: dva roky plné záruky od data nákupu.</b>	<b>Náhradní díly a náklady na práci při opravě závad materiálů nebo zpracování. Servis musí provádět autorizované servisní středisko KitchenAid.</b>	<b>A. Opravy, pokud se konvice používá k jiným účelům než k běžné přípravě jídla v domácnosti. B. Poškození způsobené nehodou, změnami, nevhodným použitím či zneužitím nebo instalací/ provozem neodpovídajícím místním elektrickým předpisům.</b>

**KITCHENAID NEPŘEJÍMÁ ŽÁDNOU ODPOVĚDNOST ZA NEPŘÍMÉ ŠKODY.**

### ZÁKAZNICKÉ SLUŽBY

Pokud máte nějaké otázky anebo potřebujete najít nejbližší autorizované servisní středisko KitchenAid, níže najdete kontaktní údaje.

Veškerý servis by mělo vždy provádět místní autorizované servisní středisko KitchenAid.

**Více informací naleznete na našich webových stránkách:  
[www.KitchenAid.eu](http://www.KitchenAid.eu)**

©2018 Všechna práva vyhrazena.

Technické údaje mohou být změněny bez předchozího upozornění.







## İÇİNDEKİLER

<b>PARÇALAR VE ÖZELLİKLER</b> .....	166
Parçalar ve aksesuarlar .....	166
<b>ELEKTRİKLİ SU ISITICI GÜVENLİĞİ</b> .....	167
Önemli güvenlik tedbirleri .....	167
Elektriksel gereklilikler .....	171
Elektrikli cihaz atık bertarafı .....	171
<b>ELEKTRİKLİ SU ISITICININ KULLANIM</b> .....	172
Elektrikli Su Isıtıcının Çalıştırılması .....	172
<b>BAKIM VE TEMİZLİK</b> .....	173
Elektrikli Su Isıtıcının Temizlenmesi .....	173
Elektrikli su ısıtıcının kirecinin çözülmesi .....	173
<b>GARANTİ VE SERVİS</b> .....	174



# PARÇALAR VE ÖZELLİKLER

## PARÇALAR VE AKSESUARLAR

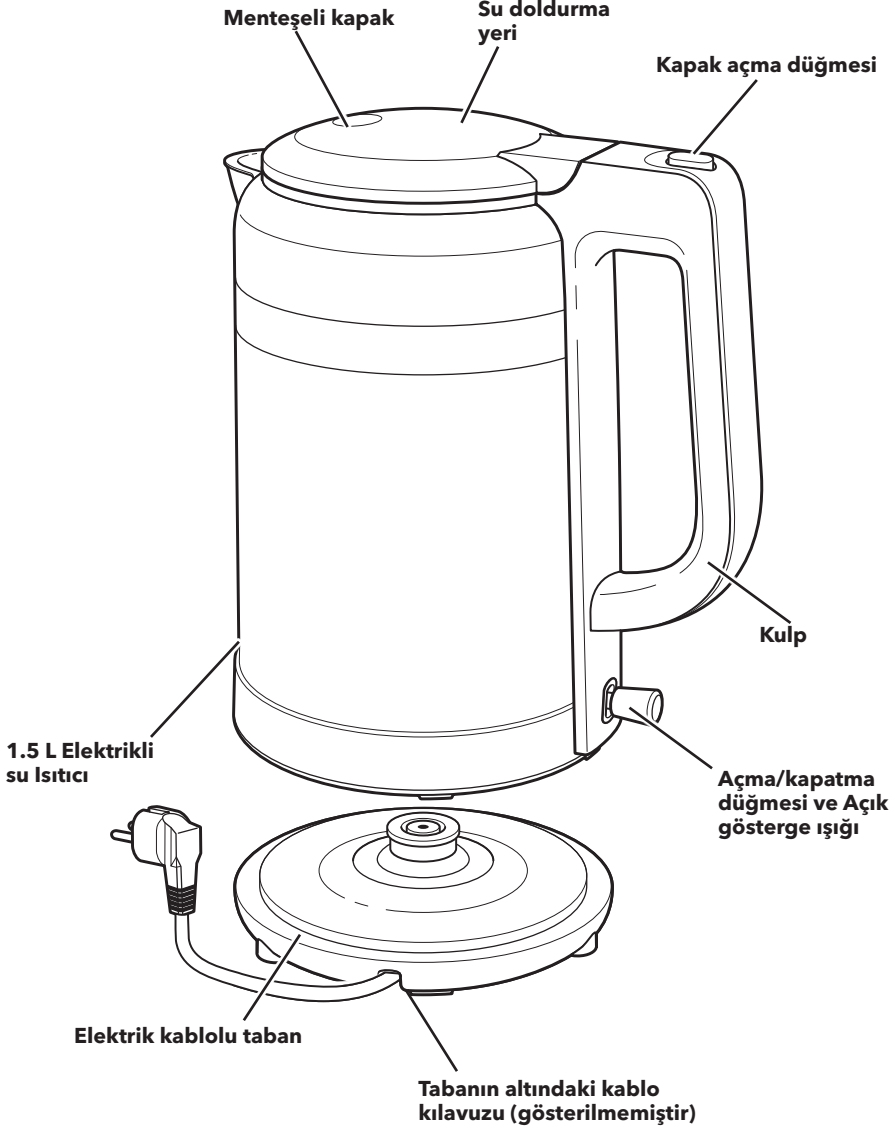

# ELEKTRİKLİ SU ISITICI GÜVENLİĞİ

## Hem sizin hem de başkalarının güvenliği oldukça önemlidir.

Bu kılavuzda ve cihazınız üzerinde oldukça önemli güvenlik mesajları bulunmaktadır. Daima tüm güvenlik mesajlarını okuyun ve bu mesajlara uyun.



Bu, güvenlik uyarısı simgesidir.

Bu simge, sizin veya başkalarının ölmesine ya da yaralanmasına neden olabilecek olası tehlikeler konusunda sizi uyarmaktadır.

Tüm güvenlik mesajlarının ardından güvenlik uyarı simgesi ve "TEHLİKE" ya da "UYARI" kelimesi gelecektir. Bu kelimeler aşağıdaki anlamları taşımaktadır:

**TEHLİKE**

Talimatları **derhal** izlememeniz halinde, **ölebilir veya ciddi bir şekilde yaralanabilirsiniz.**

**UYARI**

Talimatları izlememeniz halinde, **ölebilir veya ciddi bir şekilde yaralanabilirsiniz.**

Tüm güvenlik mesajları, size olası tehlikenin ne olduğu, yaralanma olasılığının nasıl düşürülebileceği ve talimatların izlenmemesi halinde neler olabileceği konusunda sizi bilgilendirecektir.

## ÖNEMLİ GÜVENLİK TEDBİRLERİ

Elektrikli cihazları kullanırken, aşağıdaki hususlar da dahil olmak üzere temel güvenlik önlemlerine daima riayet edilmelidir:

1. Tüm talimatları okuyunuz. Cihazın yanlış kullanımı, yaralanmanıza neden olabilir.
2. Cihazın sıcak yüzeylerine dokunmayınız. Kulpları veya düğmeleri kullanınız.
3. Cihaz suya daldırılmamalıdır. Elektrik çarpmasına karşı korunmak için, kabloyu, fişleri veya cihazı suya veya başka bir sıvıya daldırmayınız.
4. Kendi güvenlikleri için, gözetim altında olmadıkça veya cihazın kullanımı hakkında yetkili bir kişi tarafından önceden bilgilendirilmedikçe, bu cihazın fiziksel, duyuusal veya mental kapasiteleri kısıtlı kişiler (çocuklar dahil) veya deneyimi ve bilgisi bulunmayan kişiler tarafından kullanılması uygun değildir.

TÜRKÇE



## ELEKTRİKLİ SU ISITICI GÜVENLİĞİ

5. Bu cihaz, 8 yaş üzeri çocuklar ve kısıtlı fiziksel, duyuusal veya zihinsel kapasiteye sahip olan veya bilgi ve deneyimi olmayan kişiler tarafından yalnızca gözetim altında olduklarında veya cihazın güvenli bir şekilde kullanımı konusunda bilgilendirildikten ve olabilecek tehlikeleri anladıktan sonra kullanılabilir. Çocukların cihazla oynamasına izin verilmemelidir. Temizlik ve kullanıcının yapması gereken bakım işlemleri, gözetim altında olmadıkları sürece çocuklar tarafından yapılmamalıdır.
6. Eğer elektrik kablosu hasarlı ise, tehlikeden kaçınmak amacıyla imalatçı, yetkili servis veya benzer kalifiye kişiler tarafından değiştirilmelidir.
7. Cihazı ve kablosunu 8 yaşından küçük çocukların ulaşamayacağı bir yerde saklayınız.
8. SadeceAvrupaBirliği: Cihazlar, fiziksel, duyuusal veya mental kapasiteleri kısıtlı kişiler ya da deneyimi ve bilgisi bulunmayan kişiler tarafından, bu kişiler gözetim altında tutulduğu veya cihazın güvenli kullanımı hakkında önceden bilgilendirildiği ve ilgili tehlikeleri anlamaları sağlandığı taktirde kullanılabilir. Çocukların cihazla oynamasına izin verilmemelidir.
9. SadeceAvrupaBirliği: Bu cihaz, çocuklar tarafından kullanılamaz. Cihazı ve kablosunu çocukların ulaşamayacağı bir yerde saklayınız.
10. Cihaz kullanılmadığında ve temizlik işleminden önce fişini prizden çekiniz. Parçaları takmadan veya çıkartmadan önce ve cihazı temizlemeden soğumasını bekleyiniz.
11. Kablosu veya fişi hasarlı bir cihazı çalıştırmayınız veya cihaz arıza yaptıktan sonra ya da herhangi bir şekilde hasar görürse çalıştırmayınız. Cihazı, incelemesi, tamir etmesi veya ayarlaması için size en yakın yetkili servise götürünüz.





## ELEKTRİKLİ SU ISITICI GÜVENLİĞİ

12. Üretici tarafından onaylanmamış yedek parçaların veya aksesuarların kullanılması, yangına, elektrik çarpmasına veya insanların yaralanmasına neden olabilir.
13. Dış mekanda kullanmayınız.
14. Kablonun masanın veya tezgahın kenarından sarkmasına veya sıcak yüzeylere temas etmesine izin vermeyiniz.
15. Elektrik bağlantısını kesmek için, kumanda düğmesini KAPALI konumuna getiriniz; ardından fişini prizden çekiniz.
16. Çocuklar, cihazla oynamadıklarından emin olmak amacıyla gözetim altında tutulmalıdır.
17. Herhangi bir cihaz çocuklar tarafından veya çocukların yanında kullanılıyorsa, yakın denetim gereklidir.
18. Isıtıcı rezistansının yüzeyinde kullanımdan sonra atıl ısı kalır. Sıcak yüzeye dokunmayınız. Kulpları kullanınız.
19. Sıcak durumdaki gazlı veya elektrikli bir ocağın ya da ısınmış bir fırının üzerine veya yakınına koymayınız.
20. Elektrikli Su Isıtıcı sadece su ısıtmak için kullanılmalıdır.
21. Elektrikli Su Isıtıcıyı kulpu gevşek veya zayıf durumdayken kullanmayınız.
22. Cihazı tasarlanma amacının dışında kullanmayınız.
23. Elektrikli Su Isıtıcıyı, aşındırıcı temizleyiciler, çelik yünü pedler veya diğer aşındırıcı materyaller ile temizlemeyiniz.
24. Elektrikli Su Isıtıcı sadece beraberinde verilen taban ile kullanılmalıdır.
25. Su ısıtıcıyı aşırı doldurmayınız. Eğer Su Isıtıcı aşırı doldurulursa, kaynayan su dışarı taşabilir.
26. Kaynatma işlemi esnasında kapağı çıkartılırsa, haşlanma tehlikesi arz edebilir.





## ELEKTRİKLİ SU ISITICI GÜVENLİĞİ

27. Gıda ile temas eden yüzeylerin temizliği hakkında talimatlar için “Bakım ve Temizlik” bölümüne bakınız.
28. Bu cihaz, aşağıdaki gibi ev içi ve benzer uygulamalarda kullanılmak üzere tasarlanmıştır:
  - mağazalar, ofisler veya diğer çalışma alanlarında personel mutfak bölümlerinde;
  - çiftlik evlerinde;
  - otel, motel ya da benzer konaklama ortamlarındaki müşteriler tarafından;
  - pansiyon türü ortamlarda.
29. Uyarı: Elektrik çarpma tehlikesinin önlenmesi için, cihaz üzerinde bakım işlemi yapmadan önce fişini prizden çekiniz.
30. Bu Kullanım kılavuzunu indirmek için [www.KitchenAid.eu](http://www.KitchenAid.eu) adresini ziyaret edin.
31. Cihazlar, harici bir zamanlayıcı veya ayrı bir uzaktan kumanda sistemi ile çalıştırılabilecek şekilde tasarlanmamıştır.
32. Erişilebilir yüzeylerin sıcaklığı, cihaz çalışırken yüksek olabilir.

## BU TALİMATLARI SAKLAYIN



# ELEKTRİKLİ SU ISITICI GÜVENLİĞİ

## ELEKTRİKSEL GEREKLİLİKLER

**! UYARI**



**Elektrik Çarpması Tehlikesi**

**Topraklı bir prize takın.**

**Toprak hattını çıkarmayın.**

**Bir uyarlayıcı kullanmayın.**

**Bir uzatma kablosu kullanmayın.**

**Bu talimatların izlenmemesi, ölüme, yangına veya elektrik çarpmasına neden olabilir.**

**Volt:** 220-240 V

**Hertz:** 50-60 Hz

**Elektrik gücü:** 2000-2400 W

**NOT:** Elektrikli Su Isıtıcı 3 uçlu topraklı bir fiş sahibidir. Elektrik çarpması riskini azaltmak için, bu fiş prize sadece tek bir yönde takılabilir. Eğer fiş prize girmezse, kalifiye bir elektrikçiye danışınız. Fişte hiçbir halükarda değişiklik yapmayınız.

Bir uzatma kablosu kullanmayın. Eğer elektrik kablosu çok kısa ise, kalifiye bir elektrikçiye veya servis teknisyenine cihazın yakınına bir priz monte ettiriniz.

Uzun bir kabloya takılma veya dolaşarak düşme riskini azaltmak için, bir kısa elektrik kablosu (veya çıkartılabilir elektrik kablosu) kullanılmalıdır.

## ELEKTRİKLİ CİHAZ ATIK BERTARAFI

### Ambalaj malzemelerinin bertarafı

Ambalaj malzemesi %100 dönüştürülebilir ve geri dönüşüm simgesi  ile işaretlenmiştir. Bu nedenle ambalajın çeşitli parçaları, çöplerin imhasına yönelik yerel yönetmeliklere tümüyle uygun ve sorumlu bir şekilde atılmalıdır.

### Ürünün imhası

- Bu cihaz, Atık Elektrik ve Elektronik Cihazlar (WEEE) ile ilgili 2012/19/EU Avrupa Yönergesine uygun olarak işaretlenmiştir.

- Bu cihazın uygun olmayan biçimde atık maddeye dönüştürülmesi, çevre ve insan sağlığını tehlikeye sokacak potansiyel olumsuz sonuçlar doğurabileceği için, elden çıkarma esnasında uygun prosedürlerin takip edilmesi şarttır.

- Ürün veya beraberindeki belgeler üzerindeki  simgesi, bu ürünün evsel atık olarak muamele göremeyeceğini, elektrikli ve elektronik cihazların geri dönüşümü konusunda yetkili bir toplama merkezine götürülmesi gerektiğini belirtir.

Bu ürünün gördüğü muamele, geri kazanılması ve geri dönüşümü ile ilgili ayrıntılı bilgi için lütfen yerel şehir büronuza, ev çöplerinizin imha servisine veya ürünü satın aldığınız mağazaya başvurunuz.

TÜRKÇE

# ELEKTRİKLİ SU ISITICININ KULLANIMI

## ELEKTRİKLİ SU ISITICININ ÇALIŞTIRILMASI

Elektrikli Su Isıtıcınızı ilk kez kullanmadan önce, Su Isıtıcıyı ve kapağını sıcak sabunlu bir suda yıkayınız ve sonra temiz su ile durulayıp kurutunuz. Elektrikli Su Isıtıcıyı MAX dolum çizgisine kadar su ile doldurunuz; suyu kaynatınız ve sonra boşaltınız. Zarar görmemesi için, Elektrikli Su Isıtıcıyı suya tamamen daldırmayınız ve aşındırıcı temizleyiciler ya da ovma pedleri kullanmayınız.

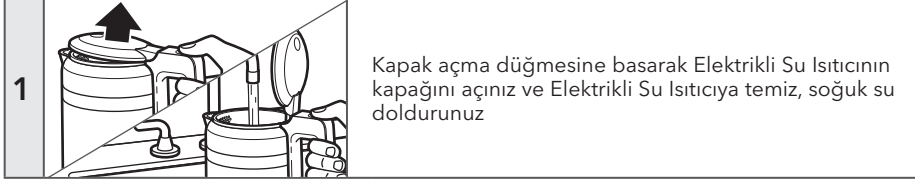

**NOT:** Elektrikli Su Isıtıcının çalışması için, su seviyesinin MIN çizgisinde veya üstünde olmalı gereklidir. MAX dolum çizgisini geçmeyiniz.

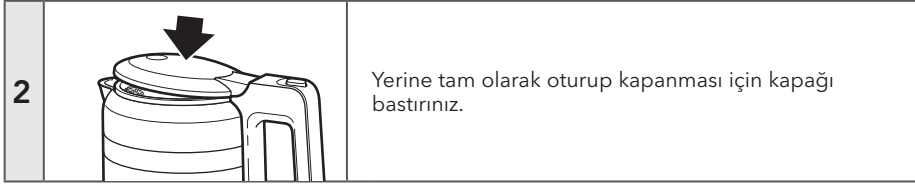

**UYARI**

**Elektrik Çarpması Tehlikesi**



**Topraklı bir prize takın.**

**Toprak hattını çıkarmayın.**

**Bir uyarlayıcı kullanmayın.**

**Bir uzatma kablosu kullanmayın.**

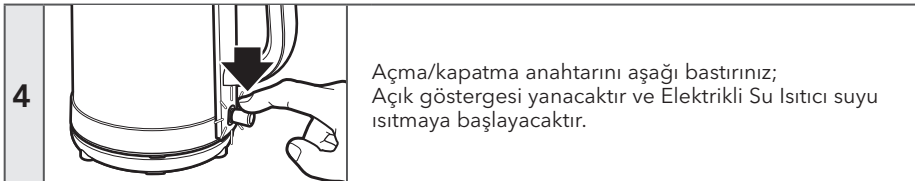
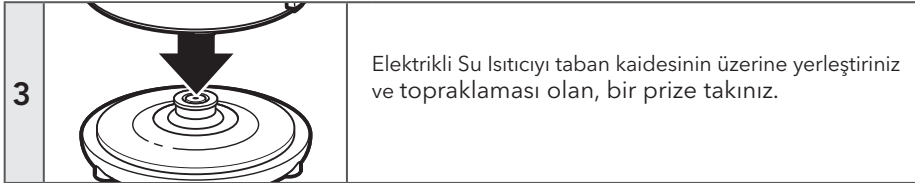
**Bu talimatların izlenmemesi, ölüme, yangına veya elektrik çarpmasına neden olabilir.**





# ELEKTRİKLİ SU ISITICININ KULLANIMI

<b>5</b>		<p>Su kaynamaya başladığında, Elektrikli Su Isıtıcı otomatik olarak kapanacaktır; açma/kapatma düğmesi yukarı kalkacak, gösterge ışığının parlaklığı azalacak ve ısıtma işleminin tamamlandığını belirten “ding” şeklinde bir zil sesi çalacaktır.</p>
----------	---	--

**ÖNEMLİ:** Elektrikli Su Isıtıcı kullanılmadığında, fişini prizden çekiniz.

## ELEKTRİKLİ SU ISITICININ KULLANIMI HAKKINDA AYRINTILI BİLGİ İÇİN

Videolar, ilham verici tarifler ve Elektrikli Su Isıtıcınızın kullanımı hakkında ipuçlarını içeren ek talimatlar için [kitchenaid.com/quickstart](http://kitchenaid.com/quickstart) adresini ziyaret ediniz.

# BAKIM VE TEMİZLİK

## ELEKTRİKLİ S8 DU ISITICININ TEMİZLENMESİ

**ÖNEMLİ:** Temizlemeden önce daima Elektrikli Su Isıtıcının fişini prizden çekiniz. Elektrikli Su Isıtıcının tamamen soğuduğundan emin olunuz.

<b>1</b>		<p>Elektrikli Su Isıtıcının dışı nemli bir bezle silinebilir. Elektrikli Su Isıtıcıyı yumuşak bir bezle kurulayınız ve parlatınız. Aşındırıcı ve ovalayarak kullanılan hiçbir temizlik maddesi önerilmemektedir.</p>
----------	---	--

## ELEKTRİKLİ SU ISITICININ KİRECİNİN ÇÖZÜLMESİ

Elektrikli Su Isıtıcınızdan en iyi performansı elde etmek için, kirecinin giderilmesi gereklidir. Elektrikli Su Isıtıcının iç metal kısımlarında kalsiyum kalıntıları oluşabilir. Temizleme sıklığı, Elektrikli Su Isıtıcısına koyduğunuz suyun sertliğine bağlıdır.

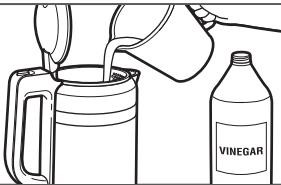
<b>1</b>		<p>Elektrikli Su Isıtıcıya 1 bardak (0,25 L) beyaz sirke koyunuz. 3 Bardak (0,75 L) su ekleyiniz. Bu çözeltiyi kaynatınız ve boşaltmadan önce bir gece bekletiniz.</p>
----------	---	--

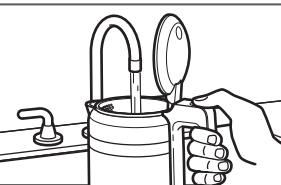
<b>2</b>		<p>Elektrikli Su Isıtıcıya su doldurunuz, kaynamaya bırakınız ve suyu boşaltınız. Bu adımı iki kez tekrarlayınız. Elektrikli Su Isıtıcı böylece kullanıma hazırdır.</p>
----------	---	---

## ELEKTRİKLİ SU ISITICININ TEMİZLENMESİ HAKKINDA AYRINTILI BİLGİ İÇİN

Videolar, ilham verici tarifler ve Elektrikli Su Isıtıcınızın temizlenmesi hakkında ipuçlarını içeren ek talimatlar için [kitchenaid.com/quickstart](http://kitchenaid.com/quickstart) adresini ziyaret ediniz.

# GARANTİ VE SERVİS

## KİTCHENAİD ELEKTRİKLİ SU ISITICISI GARANTİSİ

Garanti Süresi:	KitchenAid'in Ödeme Yapacağı Şeyler:	KitchenAid'in Ödeme Yapmayacağı Şeyler:
<b>Avrupa, Orta Doğru ve Afrika:</b> <b>Artisan modelleri 5KEK1565: satın alma tarihinden itibaren iki yıl tam garanti.</b>	<b>Malzeme ve işçilikteki hataların düzeltilmesi için değiştirilebilir parçalar ve tamir işçilik ücretleri. Servis işlemi, bir Yetkili KitchenAid Servis Merkezince yapılmalıdır.</b>	<b>A. Su Isıtıcı, normal evde yemek/yiyecek hazırlama işlerinden başka işler için kullanılmışsa yapılacak tamirler.</b> <b>B. Kaza, değişiklikler, yanlış kullanım, kötü kullanım veya yerel elektrik kanunlarına uygun olmayan montaj/işletimden kaynaklanan hasarlar.</b>

### KITCHENAİD, DOLAYLI HASARLARDAN DOLAYI HERHANGİ BİR SORUMLULUK KABUL ETMEZ.

### MÜŞTERİ HİZMETLERİ

Herhangi bir sorunuz olursa ya da size en yakın KitchenAid Yetkili Hizmet Merkezini bulma konusunda yardıma ihtiyaç duyarsanız, aşağıda verilen irtibat bilgilerini kullanarak bizimle iletişime geçebilirsiniz.

**NOT:** Tüm servis işlemlerinin Yetkili bir KitchenAid Hizmet Merkezi tarafından yerel olarak gerçekleştirilmesi gerekmektedir.

#### İTHALATÇI BİLGİSİ:

İPEK GIDA DTM. ELK. EŞYA TİC. VE SAN. LTD. ŞTİ.

Macun Mah. Batı Bulvarı ATB İş Mrkz.

No:1 C Blok 49

Yenimahalle/ANKARA 06105

SSHYB Tarih/No: 27.07.2017 / 52253

+90 312 397 83 70

Servis İşlemleri için:

+90 216 621 50 01 (ücretsiz hat) numarasını arayarak servis talebi oluşturabilirsiniz.

**Daha fazla bilgi için, aşağıdaki adresten web sitemizi ziyaret edin:**

**[www.KitchenAid.eu](http://www.KitchenAid.eu)**

©2018 Tüm hakları saklıdır.

Ürün özellikleri önceden bildirilmeden değiştirilebilir.



## جدول المحتويات

176.....	الأجزاء والميزات.....
176.....	الأجزاء والملحقات.....
177.....	الأمان الخاص بالغلالية الكهربائية.....
177.....	إجراءات وقائية هامة.....
181.....	المتطلبات الكهربائية.....
181.....	التخلص من نفايات الأجهزة الكهربائية.....
182.....	استخدام الغلالية الكهربائية.....
182.....	تشغيل الغلالية الكهربائية.....
183.....	العناية والتنظيف.....
183.....	تنظيف الغلالية الكهربائية.....
183.....	إزالة الترسبات الكلسية من الغلالية الكهربائية.....
184.....	الضمان والخدمة.....



## الأمان الخاص بالغلاية الكهربائية

### تعتبر سلامتك وسلامة الآخرين مهمة للغاية.

لقد قمنا بتوفير العديد من رسائل السلامة المهمة في هذا الدليل تتعلق بالجهاز. اقرئي دائماً رسائل السلامة والتزمي بها.

هذا هو رمز تنبيه السلامة.

ينبهك هذا الرمز إلى الأخطار المحتملة التي قد تقتلكي أنتي والآخرين أو تتسبب في إصابتكم.

ستتبع جميع رسائل السلامة رمز تنبيه السلامة وأيضاً كلمة "DANGER" أو "WARNING". وهذه الكلمات تعني:



إذا لم تتبعي الإرشادات على الفور، فقد تتعرضي للوفاة أو لإصابة بالغة.



إذا لم تتبعي الإرشادات، فقد تتعرضي للوفاة أو لإصابة بالغة.



ستخبركي جميع رسائل السلامة ما هي المخاطر المحتملة، وكيفية تقليل فرص التعرض للإصابة، وما الذي يمكن أن يحدث إذا لم يتم اتباع الإرشادات.

## إجراءات وقائية هامة

عند استخدام الأجهزة الكهربائية يجب دائماً اتباع الاحتياطات الأساسية الخاصة بالسلامة بما في ذلك الاحتياطات التالية:

1. اقرأ هذه التعليمات. قد تؤدي إساءة استخدام الجهاز إلى إصابة الشخص.
2. لا تلمس الأسطح الساخنة استخدم المقابض.
3. لا يجب غمر الجهاز في الماء، لوقاية الأشخاص من الصدمة الكهربائية لا تغمر سلك التيار أو القابس أو الجهاز في الماء أو في سائل آخر. تجنب الانسكاب على الموصل.
4. هذا الجهاز غير معد لاستخدام الأشخاص (بما في ذلك الأطفال) من ذوي القدرات البدنية أو الحسية أو العقلية المحدودة أو المفتقرين إلى الخبرة والمعرفة، ما لم يوفر لهم الإشراف أو التوجيهات بشأن استخدام الجهاز من قبل شخص يكون مسؤولاً عن سلامتهم.



## الأجزاء والميزات

الأجزاء والملحقات

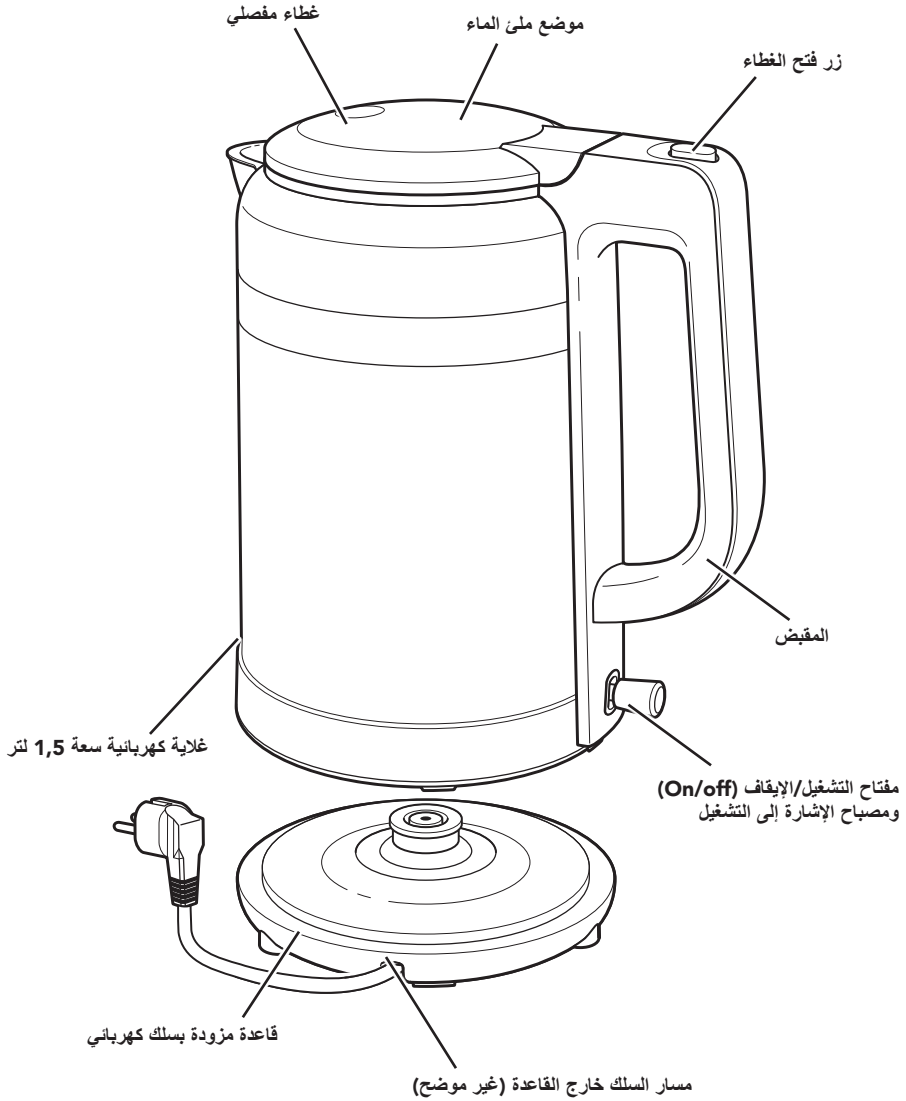

## الأمان الخاص بالغلاية الكهربائية

12. قد يؤدي استخدام قطع الغيار أو الملحقات التي لم ينصح بها مُصنِع الجهاز إلى نشوب حريق أو صدمة كهربائية أو إصابة الأشخاص.
13. لا تستخدم الجهاز في العراء.
14. لا تدع سلك التيار يتعلق على حافة الطاولة أو المنضدة، أو يلمس الأسطح الساخنة.
15. من أجل فصل الجهاز، أدر جميع مفاتيح التحكم إلى "OFF"، ثم أزل القابس من مقبس التيار في الجدار.
16. يجب الإشراف على الأطفال للتأكد أنهم لا يعبتون بالجهاز.
17. لا بد من الإشراف المباشر عند استخدام الجهاز بالقرب من الأطفال.
18. يتعرض عنصر التسخين إلى الحرارة المتبقية بعد الاستخدام. لا تلمس الأسطح الساخنة. استخدم المقابض.
19. لا تضع الجهاز على موقد يعمل بالغاز أو بالكهرباء أو بالقرب منه، ولا تضعه في فرن ساخن.
20. يجب استخدام الغلاية الكهربائية فقط مع القاعدة الموردة.
21. يجب ألا تُستخدم الغلاية الكهربائية إلا من أجل تسخين الماء.
22. لا تستخدم الغلاية الكهربائية عند ارتخاء المقبض أو ضعفه.
23. لا تستخدم الجهاز في غير الأغراض التي صُنِع من أجلها.
24. لا تُنظف الغلاية الكهربائية بواسطة المنظفات المسببة للتآكل ولا بالصوف المعدني ولا بالمواد الكاشطة الأخرى.
25. لا تملأ الغلاية الكهربائية حتى الانسكاب. في حالة الإفراط في تعبئة الغلاية، فقد يُفدّز السائل منها.
26. قد تؤدي إزالة الغطاء أثناء دورات التسخين إلى الإصابة بالحرق.

## الأمان الخاص بالغلاية الكهربائية

5. يمكن استخدام هذا الجهاز من قبل الأطفال بدءًا من سن 8 سنوات فما فوق والأشخاص الذين يعانون من ضعف القدرات البدنية أو الحسية أو العقلية أو عدم الخبرة أو المعرفة شريطة توفير الإشراف والتوجيه لهم فيما يتعلق باستخدام الجهاز بطريقة آمنة وفهم المخاطر ذات الصلة. ويجب ألا يعيثر الأطفال بالجهاز. يجب ألا يتم التنظيف أو صيانة المستخدم بواسطة الأطفال من دون رقابة.
6. في حالة تلف كابل التغذية بالطاقة، يجب استبداله من قبل الشركة المصنعة أو وكيل الصيانة أو ما يمثله من شخص مؤهل، من أجل تجنب المخاطر.
7. أبعاد الجهاز وسلوكه بعيدًا عن الأطفال الذين تقل أعمارهم عن 8 سنوات.
8. الاتحاد الأوروبي فقط: يستطيع استخدام الأجهزة الأشخاص الذين يعانون من ضعف القدرات البدنية أو الحسية أو العقلية أو عدم الخبرة أو المعرفة شريطة توفير الإشراف والتوجيه لهم فيما يتعلق باستخدام الجهاز بطريقة آمنة وفهم المخاطر ذات الصلة. يجب ألا يلعب الأطفال بالجهاز.
9. الاتحاد الأوروبي فقط: هذا الجهاز لا يجب أن يستخدمه الأطفال. أبعاد الجهاز، وسلوكه بعيدًا عن الأطفال.
10. افصل القابس من المقبس الكهربائي عند عدم استخدام الجهاز وقبل تنظيفه. اترك الجهاز ليبرد قبل فك الأجزاء أو إزالتها، وكذلك قبل تنظيف الجهاز.
11. لا تشغل الجهاز بسلوك تيار أو قابس تالف أو بعد ظهور عطل في الجهاز، أو تعرض الجهاز للتلف بأي شكل. أعد الجهاز إلى أقرب مركز خدمة معتمد لفحصه أو إصلاحه أو إجراء تعديلات كهربائية فيه. فضلًا راجع فقرة "الضمان ومعلومات الخدمة".

# الأمان الخاص بالغلاية الكهربائية

المتطلبات الكهربائية

فولت: 220-240 فولت

هرتز: 50-60 هرتز

قوة الواط: 2000-2400 واط

**ملاحظة:** تمتلك الغلاية الكهربائية قابس بـ 3 أقطاب مزود بوصلة أرضية. من أجل الحد من خطر التعرض لصدمة كهربائية، فإن هذا القابس سوف يتناسب مع المقبس ذي المجرى الواحد فقط. إذا لم يكن القابس ملائماً لمأخذ التيار، استعن بقني الكهرباء المؤهل. لا تعدل القابس بأي حال من الأحوال.

لا تستخدم سلك إطالة. إن كان سلك التغذية الكهربائية قصير للغاية، اطلب من كهربائي مؤهل أو من فني الصيانة تركيب مقبس كهربائي بالقرب من الجهاز.

يجب أن يُستخدم سلك التغذية الكهربائية القصير (سلك التغذية الكهربائية القابل للفك) من أجل الحد من خطر التعرقل في السلك الأطول أو التعثر فيه.

**تحذير**



**خطر الإصابة بصدمة كهربائية**

أدخل القابس في مأخذ التأسيس.

لا تقم بإزالة شوكة التأسيس.

ولا تستخدم أي أحد المهائنات.

لا تستخدم سلك الامتداد.

قد يؤدي الفشل في اتباع هذه الإرشادات إلى الوفاة أو حدوث حريق أو صدمة كهربائية.

التخلص من نفايات الأجهزة الكهربائية

**التخلص من مواد التعبئة والتغليف**

مواد التغليف قابلة لإعادة تدوير بنسبة 100% وتحمل رمز إعادة التدوير . وبناء على ذلك، يجب التخلص من مختلف أجزاء مواد التعبئة والتغليف تخلصاً مسؤولاً ومع الامتثال الكامل للوائح السلطات المحلية التي تنظم التخلص من النفايات.

**تحويل المنتج إلى خردة**

- يتوافق هذا الجهاز مع التوجيه الأوروبي 2012/19/EU، بشأن نفايات الأجهزة الكهربائية والإلكترونية (WEEE) ويحمل العلامة الخاصة بذلك. - وبالتأكد من التخلص الصحيح من هذا المنتج، فإنك تساعد على منع النتائج السلبية المحتملة على البيئة وصحة الإنسان، والتي قد تحدث بسبب التعامل غير المناسب مع هذا المنتج.





## الأمان الخاص بالغلاية الكهربائية

27. "راجع باب "العناية والتنظيف" لمعرفة التعليمات الخاصة بتنظيف الأسطح الملامسة للغذاء."
28. هذا الجهاز مخصص للاستعمال في الاستخدامات المنزلية وما شابه ذلك، على سبيل المثال:
  - الأماكن المخصصة لإعداد الطعام في المتاجر والمكاتب وبيئات العمل الأخرى.
  - المنازل الريفية.
  - الاستخدام بواسطة العملاء في الفنادق والموتيلات والبيئات الأخرى ذات الطابع السكني.
  - البيئات التي توفر خدمات المبيت والإفطار.
29. تحذير: لتجنب حدوث الصدمات الكهربائية، قم بفصل قابس التيار قبل القيام بأية خدمة.
30. قم بزيارة [www.KitchenAid.eu](http://www.KitchenAid.eu) لتنزيل دليل التعليمات هذا.
31. الجهاز غير مصنع ليعمل مع جهاز توقيت خارجي أو نظام منفصل للتحكم عن بعد.
32. يمكن أن تكون حرارة الأسطح التي يمكن الوصول إليها مرتفعة عندما يعمل الجهاز.

## احفظ هذه التعليمات



## استخدام الغلاية الكهربائية

<p>بمجرد وصول الماء إلى الغليان، ستتوقف الغلاية الكهربائية أوتوماتيكياً؛ سيندفع مفتاح التشغيل/الإيقاف إلى الأعلى، سينطفئ مصباح الإشارة إلى التشغيل، وسوف تسمع جرساً يُشبهه صوت "دينج" للإشارة إلى أن التسخين قد اكتمل.</p>	 <p>5</p>
--	--

**هام:** تأكد من فصل السلك من المقبس عند عدم استخدام الغلاية الكهربائية.

للمزيد من المعلومات التفصيلية بشأن استخدام الغلاية الكهربائية

يُرجى زيارة الموقع الإلكتروني [kitchenaid.com/quickstart](http://kitchenaid.com/quickstart) للحصول على تعليمات إضافية معروضة في شكل مقاطع فيديو ووصفات ملهمة وأفكار مفيدة عن كيفية استخدام الغلاية الكهربائية الخاصة بك.

## العناية والتنظيف

### تنظيف الغلاية الكهربائية

**هام:** قبل التنظيف، افصل دائماً الغلاية الكهربائية عن المقبس الكهربائي. تأكد من أن الغلاية الكهربائية قد بردت تماماً.

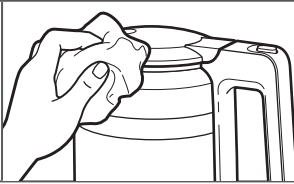
<p>يمكن تنظيف الجزء الخارجي من الغلاية الكهربائية بواسطة قطعة قماش رطبة. قم بتجفيف الغلاية الكهربائية وتلميعها بواسطة قطعة قماش ناعمة. لا نوصي باستخدام أي نوع من المواد الكاشطة أو شرايح الفرك.</p>	 <p>1</p>
--	---

### إزالة الترسبات الكلسية من الغلاية الكهربائية

للحصول على أفضل أداء للغلاية الكهربائية الخاصة بك، فإنه من الضروري إزالة الترسبات الكلسية منها. قد تتكون الترسبات الكلسية على الأجزاء المعدنية الداخلية من الغلاية الكهربائية. تعتمد الفترات الفاصلة للتنظيف على عسر الماء الذي تضعه في الغلاية الكهربائية.

<p>املأ الغلاية الكهربائية بكوب واحد (0,25 لتر) من الخل الأبيض. ضع 3 أكواب (0,75 لتر) من الماء. اغلي المحلول واتركه طوال الليل قبل تفرغها.</p>	 <p>1</p>
--	---

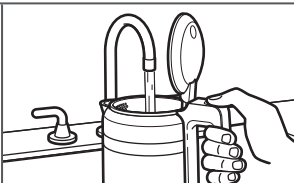
<p>املأ الغلاية الكهربائية بالماء، قم بغليها، وتخلص من الماء. كرر هذه الخطوة مرتين. الغلاية الكهربائية تكون الآن جاهزة للاستخدام.</p>	 <p>2</p>
---	---

للحصول على معلومات تفصيلية بشأن تنظيف الغلاية الكهربائية

يُرجى زيارة الموقع الإلكتروني [kitchenaid.com/quickstart](http://kitchenaid.com/quickstart) للحصول على تعليمات إضافية معروضة في شكل مقاطع فيديو ووصفات ملهمة وأفكار مفيدة عن كيفية تنظيف الغلاية الكهربائية الخاصة بك.

# استخدام الغلاية الكهربائية

## تشغيل الغلاية الكهربائية

قبل استخدام الغلاية الكهربائية الخاصة بك للمرة الأولى، اغسل الغلاية والغطاء بالماء الساخن المخلوط بالصابون، ثم اشطفهما بماء نظيف وجففهما. املا الغلاية الكهربائية بالماء حتى خط الحد الأقصى للملئ MAX؛ قم بغلي الماء ثم تخلص منه. من أجل تجنب تلف الغلاية الكهربائية، لا تغمرها تماماً في الماء، ولا تستخدم منظفات مسببة للتآكل أو شرايح ليف التنظيف.

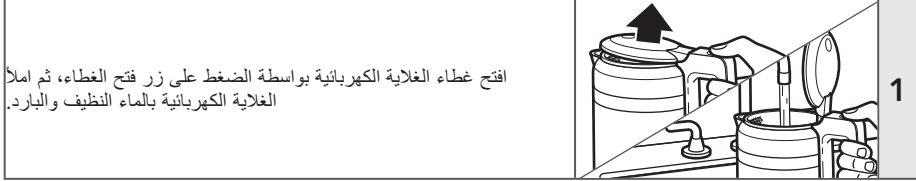

ملاحظة: يجب أن يكون الماء على خط الحد الأدنى للملئ MIN أو أعلى منه حتى تعمل الغلاية الكهربائية. لا تتجاوز خط الحد الأقصى للملئ MAX.



### تحذير!

خطر الإصابة بصدمة كهربائية



أدخل القابس في مأخذ التأسيس.  
لا تقم بإزالة شوكة التأسيس.  
ولا تستخدم أي أحد المهابنات.  
لا تستخدم سلك الامتداد.  
قد يؤدي الفشل في اتباع هذه الإرشادات إلى الوفاة أو حدوث حريق أو صدمة كهربائية.

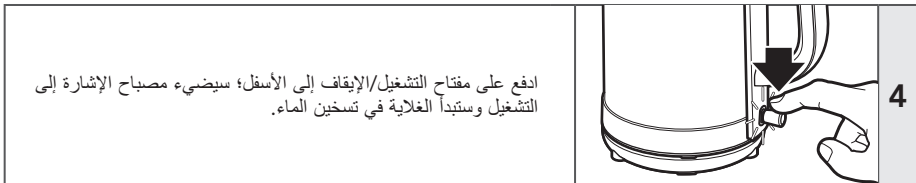
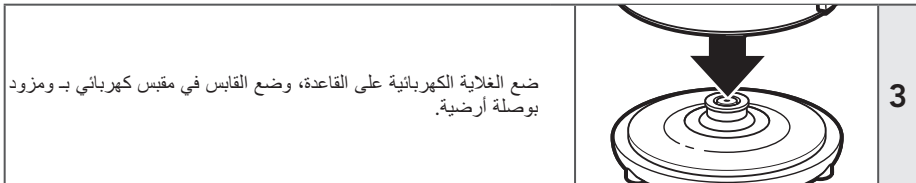

العربية



## الضمان والخدمة

ضمان الغلاية الكهربائية KITCHENAID

مدة الضمان:	تتحمل KitchenAid تكلفة الآتي:	لن تتحمل KitchenAid تكلفة الآتي:
أوروبا والشرق الأوسط وأفريقيا بالنسبة إلى الموديلات المهنية <b>5KEK1565</b> سنتان من الضمان الكامل من تاريخ الشراء.	استبدال قطع الغيار، وتكاليف عمال إصلاح العيوب في الخامات أو التصنيع. يجب أن تتوفر الخدمة من خلال مركز الخدمة المعتمد التابع لـ <b>KitchenAid</b> .	أ. الإصلاحات الناجمة عن استخدام الغلاية في عمليات تشغيل أخرى مختلفة عن إعداد الطعام المنزلي العادي. ب. الأضرار الناجمة عن الحوادث، وإجراء التعديلات، وسوء المناولة، وسوء الاستخدام، أو التركيب / التشغيل الذي لا يتفق مع اللوائح الكهربائية المحلية.

تُعفى KitchenAid من أية مسؤولية عن أية أضرار غير مباشرة.

خدمة العملاء

بالنسبة لكافة الأسئلة المتعلقة بالمنتج بعد إجراء عملية الشراء، الرجاء الاتصال بالموزع الخاص بك للحصول على اسم أقرب مركز خدمة مركز خدمة عملاء KitchenAid المعتمد.  
ملاحظة: يجب أن تتم جميع عمليات الخدمة محليًا من قبل مركز خدمة KitchenAid معتمد.

للحصول على المزيد من المعلومات، تفضل بزيارة موقعنا على الويب:  
[www.KitchenAid.eu](http://www.KitchenAid.eu)







**KitchenAid**

©2018 All rights reserved.  
Specifications subject to change without notice.

W11222482A

06/18

