

RF26J75\*\*



# Refrigerator user manual

imagine the possibilities

Thank you for purchasing this Samsung product.



Free Standing Appliance

**SAMSUNG**

# Contents

<b>SAFETY INFORMATION</b> .....	<b>2</b>
<b>SETTING UP YOUR FRENCH DOOR REFRIGERATOR</b> .....	<b>9</b>
<b>OPERATING YOUR FRENCH DOOR REFRIGERATOR</b> .....	<b>18</b>
<b>TROUBLESHOOTING</b> .....	<b>38</b>

## Safety information

### SAFETY INFORMATION

Before using your new Samsung French Door Refrigerator, please read this manual thoroughly to ensure that you know how to operate the features and functions that your new appliance offers safely and efficiently.

This appliance is not intended for use by persons (including children) with reduced physical, sensory, or mental capabilities, or those who lack experience and knowledge, unless they have been given supervision or instruction concerning the use of the appliance by a person responsible for their safety.

Because the following instructions cover various models, the characteristics of your refrigerator may differ slightly from the refrigerator described in this manual.

If you have any question, contact us at 1-800-SAMSUNG or find help and information online at [www.samsung.com](http://www.samsung.com).



**Warning; Risk of fire / flammable materials**

**Important safety symbols and precautions:**

#### **WARNING**

Hazards or unsafe practices that may result in severe personal injury or death.

#### **CAUTION**

Hazards or unsafe practices that may result in minor personal injury or property damage.

	Do NOT attempt.
	Do NOT disassemble.
	Do NOT touch.
	Follow directions carefully.
	Unplug the power plug from the wall socket.
	Make sure the refrigerator is grounded to prevent electric shock.
	Call the contact center for help.
	Note.

**These warning symbols are here to prevent injury to you and others. Please follow them carefully. After reading this section, keep it in a safe place for future reference.**

#### **WARNING**

#### State of California Proposition 65 Warning

- Cancer and Reproductive Harm - [www.P65Warnings.ca.gov](http://www.P65Warnings.ca.gov).

#### **WARNING**

- Fill with potable water only.
- Keep ventilation openings, in the appliance enclosure or in the built-in structure, clear of obstruction.
- Do not use mechanical devices or other

means to accelerate the defrosting process, other than those recommended by the manufacturer.

- Do not damage the refrigerant circuit.
- Do not use electrical appliances inside the food storage compartments of The appliance, unless they are of the type recommended by the manufacturer.
- Connect to potable water supply only.
- This appliance is intended to be used in household and similar applications such as
  - staff kitchen areas in shops, offices and other working environments;
  - farm houses and by clients in hotels, motels and other residential type environments;
  - bed and breakfast type environments;
  - catering and similar non-retail applications.

## **WARNING**

### **CRITICAL INSTALLATION WARNINGS**



- Do not install the refrigerator in a damp location or place where it may come in contact with water.
  - Deteriorated insulation on electrical parts may cause an electric shock or fire.
- Do not place this refrigerator in direct sunlight or expose it to the heat from stoves, room heaters, or other appliances.
- Do not plug several appliances into the same multiple power strip.

The refrigerator should always be plugged into its own individual electrical outlet which has a voltage rating that matches the voltage listed on the refrigerator's rating plate.

  - This provides the best performance and also prevents overloading of house wiring circuits, which could cause a fire hazard from overheated wires.
- If the wall socket is loose, do not insert the power plug.
  - There is a risk of electric shock or fire.
- Do not use a power cord that has cracks or abrasion damage along its length or at either end.
- Do not bend the power cord excessively or place heavy objects on it.
- Do not twist or tie the power cord.
- Do not hook the power cord over a metal object, place a heavy object on the power

cord, insert the power cord between objects, or push the power cord into the space behind the appliance.

- When moving the refrigerator, be careful not to roll over or damage the power cord.
  - This may result in an electric shock or fire.
- Never unplug your refrigerator by pulling on the power cord.

Always grip the plug firmly and pull straight out from the outlet.

  - Damage to the cord may cause a short-circuit, fire, and/or electric shock.
- Do not use aerosols near the refrigerator.
  - Using aerosols near the refrigerator may cause an explosion or fire.
- Do not install this appliance near a heater or inflammable material.
- Do not install this appliance in a humid, oily, or dusty location, or in a location exposed to direct sunlight or water (rain, etc.).
- Do not install this appliance in a location where gas may leak.
  - This may result in an electric shock or fire.
- Keep the ventilation space in the appliance enclosure or mounting structure clear of obstructions.



- This refrigerator must be properly located and installed in accordance with the instructions in this manual before you use it.
- Connect the power plug in the proper position with the cord hanging down.
  - If you connect the power plug upside down, the wire can get cut off and cause a fire or electric shock.
- When moving the refrigerator, be careful not to roll over or damage the power cord.
  - This constitutes a fire hazard.
- Make sure that the power plug is not crushed or damaged by the back of the refrigerator.
- Keep the packing materials out of reach of children.
  - There is a risk of death from suffocation if a child puts the packing materials on his or her head.
- The appliance must be positioned so that the plug is accessible after installation.
  - Failing to do so may result in an electric shock or fire due to electric leakage.
- You need to remove all the protective plastic film before you initially plug the product in.

- Children should be supervised to ensure that they do not play with the fastener.
- There is a risk of death from suffocation if a child swallows the fastener.  
Pay special attention to children because it can be dangerous.  
Keep the fastener out of reach of children.



- The refrigerator must be safely grounded.
- Always make sure that you have grounded the refrigerator before attempting to investigate or repair any part of the appliance.  
Power leakages can cause severe electric shock.
- Never use gas pipes, telephone lines, or other potential lightning attractors as an electrical ground.
- Improper use of the grounding plug can result in a risk of electric shock.  
If it is necessary to use an extension cord, use only a 3-wire extension cord that has a 3-blade grounding plug and a 3-slot receptacle that will accept the plug on the appliance.  
The marked rating of the extension cord should be AC 115-120 V, 10 A, or more.  
If a grounding adapter is used, make sure the receptacle box is fully grounded.
- Plug the power plug into the wall socket firmly.  
Do not use a damaged power plug, damaged power cord, or loose wall socket.
- This may result in an electric shock or fire.
- The socket must be easily accessible so that the appliance can be quickly disconnected from the supply in an emergency. It must be outside the area of the rear of the appliance.



- If the power cord is damaged, have it replaced immediately by the manufacturer or one of its service agents.

## CAUTION

### INSTALLATION CAUTIONS



- Allow sufficient space around the refrigerator and install it on a flat surface.
- If your refrigerator is not level, cooling efficiency and durability can be declined.

- Allow the appliance to stand for 2 hours before loading foods after installation and turning on.

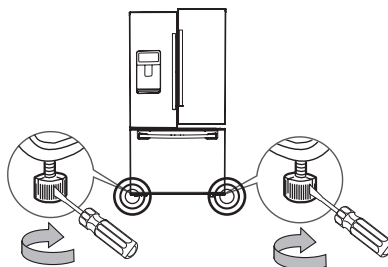



- When installing the refrigerator, make sure both legs contact the floor for secure installation. Legs are located at the bottom back of freezer door.  
Insert a flathead screwdriver and turn it in the direction of the arrow until it is level.
- Always balance the load on each door.
- Overload on any one door may fell the refrigerator, causing physical injury.
- We strongly recommend you have a qualified technician or service company install the refrigerator.
- Failing to do so may result in an electric shock, fire, explosion, problems with the product, or injury.

## WARNING

### CRITICAL USAGE WARNINGS



- Do not insert the power plug into a wall socket with wet hands.
- Do not store articles on the top of the appliance.
- When you open or close the door, the articles may fall and cause personal injury and/or material damage.
- Do not insert hands, feet or metal objects (such as knives, etc.) into the bottom or the back of the refrigerator.
- This may result in an electric shock or injury.
- Any sharp edges may cause a personal injury
- Do not put a container filled with water on the refrigerator.
- If spilled, there is a risk of fire or electric shock.
- Children should be supervised to ensure that they do not play with the appliance.

- Keep fingers out of “pinch point” areas. Clearances between the doors and cabinet are necessarily small. Be careful when you open the doors if children are in the area.
  - Do not let children hang on the door. A serious injury may occur.
  - Do not let children go inside the refrigerator. They could become trapped.
  - Do not insert your hands into the bottom area under the appliance.
  - Any sharp edges may cause personal injury.
  - Do not let children step on a drawer cover.
  - The drawer may break and cause them to slip.
  - Do not overfill the refrigerator with food.
  - When you open the door, an item may fall out and cause personal injury or material damage.
  - Do not touch the inside walls of the freezer or products stored in the freezer with wet hands.
  - This may cause frostbite.
  - Never put fingers or other objects into the water dispenser hole, ice chute, or ice maker bucket.
  - It may cause personal injury or material damage.
  - Do not use or place any substances sensitive to temperature such as inflammable sprays, inflammable objects, dry ice, medicine, or chemicals near or inside the refrigerator.
  - Do not keep volatile or inflammable objects or substances (benzene, thinner, propane gas, alcohol, ether, LP gas, and other such products) in the refrigerator.
  - This refrigerator is for storing food only.
  - This may result in fire or explosion.
  - Do not store explosive substances such as aerosol cans with a flammable propellant in this appliance.
  - Do not store pharmaceutical products, scientific materials, or temperature sensitive products in the refrigerator.
  - Products that require strict temperature controls must not be stored in the refrigerator.
  - Do not place or use an electrical appliance inside the refrigerator, unless it is of a type recommended by the manufacturer.
  - Do not stand on top of the appliance or place objects (such as laundry, lighted candles, lighted cigarettes, dishes, chemicals, metal objects, etc.) on the appliance. This may result in an electric shock, fire, problems with the product, or injury. Do not put a container filled with water on the appliance.
  - If spilled, there is a risk of fire or electric shock.
  - Do not use mechanical devices or any other means to accelerate the defrosting process, other than those recommended by the manufacturer.
  - Do not damage the refrigerant circuit.
  - Do not spray volatile material such as insecticide onto the surface of the appliance.
  - As well as being harmful to humans, it may also result in an electric shock, fire, or problems with the product.
  - Never stare directly at the UV LED lamp for long periods of time.
  - This may result in eye strain due to the ultraviolet rays.
- 
-  • Do not attempt to repair, disassemble, or modify the appliance yourself.
  - Do not use any fuse (such as cooper, steel wire, etc.) other than a standard fuse.
  - If your appliance needs to be repaired or reinstalled, contact your nearest service center.
  - Failing to do so may result in an electric shock, fire, problems with the product, or injury.
  - If the interior or exterior LED lamp has gone out, please contact your nearest service center.
- 
-  • Children should be supervised to ensure that they do not play with the appliance.
  - Keep fingers out of “pinch point” areas. : Clearances between the doors and cabinet are necessarily small. Be careful when you open the doors if children are in the area.
  - Do not let children hang on the door. A serious injury may occur.
  - Do not let children go inside the refrigerator. They could become trapped.
  - Bottles should be stored tightly together so that they do not fall out.
  - This product is intended only for the storage of food in a domestic environment.
  - If a gas leak is detected, avoid any naked flames or potential sources of ignition, and air the room in which the appliance is standing for several minutes.
  - Do not touch the appliance or power cord.
  - Do not use a ventilating fan.
  - A spark may result in an explosion or fire.
  - Use only the LED Lamps provided by the manufacturer or its service agents.



- If the refrigerator emits a burning smell or smoke, unplug the refrigerator immediately and contact your Samsung Electronics service center.
- If you experience difficulty changing a non-LED light, contact a Samsung service center.
- If the product is equipped with LED Lamps, do not disassemble the Lamp Covers and LED Lamps yourself.
- Please contact your service agents.
- If dust or water enters the refrigerator, unplug the refrigerator and contact your Samsung Electronics service center.
- There is a risk of fire.

## CAUTION

### USAGE CAUTIONS



- Do not re-freeze frozen foods that have thawed completely.  
Do not place carbonated or fizzy drinks in the freezer compartment.  
Do not put bottles or glass containers in the freezer.
- When the contents freeze, the glass may break and cause personal injury.
- Use only the ice maker provided with the refrigerator.
- Have the refrigerator's water supply connected only to a potable water supply.  
To operate the ice maker properly, water pressure of 20 ~ 125 psi (138 ~ 862 kPa) is required. If you will be away from home for a long period of time (on vacation, for example) and won't be using the water or ice dispensers, close the water valve.
- Otherwise, water leakage may occur.
- If you won't be using the refrigerator for a very long period of time, (3 weeks or more) empty the refrigerator including ice bucket, unplug it, close the water valve, wipe excess moisture from the inside walls, and leave the doors open to prevent odors and mold.



- Service Warranty and Modification.
- Any changes or modifications performed by a 3rd party on this finished appliance are not covered under Samsung warranty service, nor is Samsung responsible for safety issues

that result from 3rd party modifications.

- Do not block the air vents inside the refrigerator.
- If the air vents are blocked, especially with a plastic bag, the refrigerator can be over cooled. If this cooling period lasts too long, the water filter may break and cause water leakage.
- If the refrigerator is disconnected from the power supply, you should wait for at least five minutes before plugging it back in.
- If you have a long vacation planned or do not intend to use the refrigerator for a long period of time, (3 weeks or more) empty the refrigerator including ice bucket, pull out the power plug, close the water valve, wipe excess moisture from the inside walls, and leave the doors open to prevent odors and mold.
- To get the best performance from the product:
  - Do not place food too close to the vents at the rear of the appliance as it can obstruct free air circulation in the refrigerator compartment.
  - Wrap food up properly or place it in airtight containers before putting it into the refrigerator.
  - Do not place glasses, bottles, or carbonated beverages in the freezer.  
These items may freeze and break.  
Broken glasses, bottles, and beverage containers can cause injury.
  - Please observe maximum storage times and expiration dates of frozen goods.
  - There is no need to disconnect the refrigerator from the power supply if you will be away for less than three weeks.  
However, if you will be away for more than three weeks, remove all the food and ice in the ice bucket, unplug the refrigerator, close the water valve, wipe excess moisture from the inside walls, and leave the doors open to prevent odors and mold.
  - Do not fill the tank with tea or a Sports drink.  
This may damage the refrigerator.
- Do not strike or apply excessive force to any glass surface.
- Broken glass may result in a personal injury and/or property damage.



- If the product is flooded, make sure to contact your nearest service center.
- There is a risk of electric shock or fire.

- Do not keep vegetable oil in your refrigerator's door bins. The oil can solidify, making it foul-tasting and difficult to use. In addition, the open container can leak and the leaked oil can

cause the door bin to crack. After opening an oil container, it is best to keep the container in a cool and shaded place such as a cupboard or pantry.

- Examples of vegetable oil: olive oil, corn oil, grape-seed oil, etc.

## CAUTION

### CLEANING CAUTIONS

-  • Do not spray water directly on the inside or outside the refrigerator.
- There is a risk of fire or electric shock.
- Do not use a hair dryer to dry the inside of the refrigerator.
- Do not place a lighted candle in the refrigerator to remove bad odors.
- This may result in an electric shock or fire.

-  • Use a clean, dry cloth to remove any foreign matter or dust from the power plug blades.  
Do not use a wet or damp cloth when cleaning the plug.
- Otherwise, there is a risk of fire or electric shock.

-  • Before cleaning or performing maintenance, unplug the appliance from the wall socket.
- Failing to do so may result in an electric shock or fire.

- Use a clean sponge or soft cloth and a mild detergent in warm water to clean the refrigerator.
- Do not use abrasive or harsh cleansers such as window sprays, scouring cleansers, flammable fluids, muriatic acid, cleaning waxes, concentrated detergents, bleaches, or cleansers containing petroleum products on exterior surfaces (doors and cabinet), plastic parts, door and interior liners, and gaskets.
- These can scratch or damage the material.
- Do not clean glass shelves or covers with warm water when they are cold. Glass shelves and covers may break if exposed to sudden temperature changes or impacts such as bumping or dropping.

## WARNING

### CRITICAL DISPOSAL WARNINGS

-  • Risk of child entrapment. Before you throw away your old refrigerator or freezer:
  - Take off the doors and door latch.
  - Leave the shelves in place so that children cannot easily climb inside.
  - Children trapped inside a refrigerator can hurt themselves or suffocate to death.
- Please dispose of the packaging material from this product in an environmentally friendly manner.
- Ensure that none of the pipes on the back of the appliance are damaged prior to disposal.
- R-600a or R-134a is used as a refrigerant. Check the compressor label on the rear of the appliance or the rating label inside the fridge to see which refrigerant is used for your refrigerator.  
If this product contains flammable gas (Refrigerant R-600a), contact your local authority in regard to safe disposal of this product.
- When disposing of this refrigerator, remove the door/door seals and door latch so that small children or animals cannot become trapped inside.  
Children should be supervised to ensure that they do not play with the appliance.  
If trapped inside, the child may get hurt or suffocate to death.
- Cyclopentane is used in the insulation. The gases in the insulation material require a special disposal procedure.  
Please contact your local authorities in regard to the environmentally safe disposal of this product.
- Keep all packaging materials well out of the reach of children, as packaging materials can be dangerous to children.
- If a child places a bag over his or her head, the child could suffocate.



## ADDITIONAL TIPS FOR PROPER USAGE

- In the event of a power failure, call the local office of your Electricity Company and ask how long it is going to last.
- Most power failures that are corrected in an hour or two will not affect your refrigerator temperatures. However, you should minimize the number of door openings while the power is off.
- Should the power failure last more than 24 hours, remove and discard all frozen food.
- The appliance might not operate consistently (frozen contents can thaw or temperatures can become too warm in the frozen food compartment) when sited for an extended period of time in a location where ambient air temperatures are constantly below the temperatures for which the appliance is designed.
- In case of particular foods, keeping it under refrigeration can have a bad effect on preservation due to its properties.
- Your appliance is frost free, which means there is no need to manually defrost your appliance. This will be carried out automatically.
- Temperature rise during defrosting complies with ISO requirements.  
But If you want to prevent an undue rise in the temperature of frozen food while the appliance defrosts, wrap the frozen food in several layers of newspaper.
- Do not re-freeze frozen foods that have thawed completely.

## Saving Energy Tips

- Install the appliance in a cool, dry room with adequate ventilation.  
Ensure that it is not exposed to direct sunlight and never put it near a direct source of heat (a radiator, for example).
- Not to block any vents and grilles is recommended for energy efficiency.
- Allow warm food to cool down before placing it in the appliance.
- Put frozen food in the refrigerator to thaw.  
You can then use the low temperatures of the frozen products to cool food in the refrigerator.
- Do not keep the door of the appliance open for too long when putting food in or taking food out.  
The shorter the time the door is open, the less frost build-up you'll have in the freezer.
- It is recommended to install the refrigerator with clearance to the back and sides.  
This will help reduce power consumption and keep your energy bills lower.



# Setting up your French Door Refrigerator

## GETTING READY TO INSTALL THE REFRIGERATOR

Congratulations on your purchase of this Samsung French Door Refrigerator.

We hope you enjoy the state-of-art features and efficiencies that this new appliance offers.

### Selecting the best location for the refrigerator

#### Choose:

- A location with easy access to a water supply.
- A location without direct exposure to sunlight.
- A location with level (or nearly level) flooring.
- A location with enough space for the refrigerator doors to open easily.
- A location that allows sufficient space to the right, left, back, and top for air circulation. If the refrigerator does not have enough space, it can cause the bad influence to refrigeration efficiency and power consumption.
- A location that allows you to move the refrigerator easily if it needs maintenance or service.
- Do not install the refrigerator in locations where the temperature is over 110 °F (43 °C) or below 50 °F (10 °C).

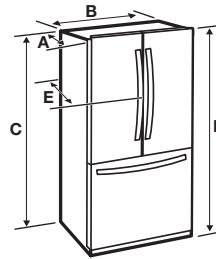

Model	RF26J*
Depth "A"	34" (863 mm)
Width "B"	32 3/4" (830 mm)
Height "C"	68 7/8" (1749 mm)
Overall Height "D"	70" (1777 mm)
Depth "E"	36 1/2" (925 mm)

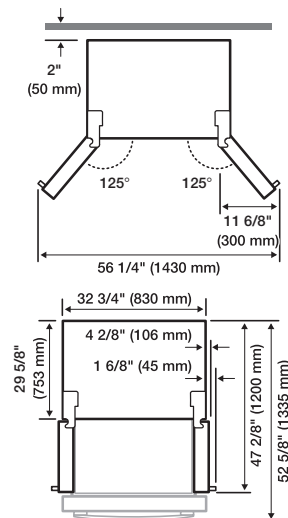

- Each measurement based on the design dimension, so it may differ depending on the measuring method.

## CAUTION

### When moving your refrigerator

To prevent floor damage, be sure the front adjusting legs are in the up position (above the floor).

Refer to "Leveling the Refrigerator" on page 14.

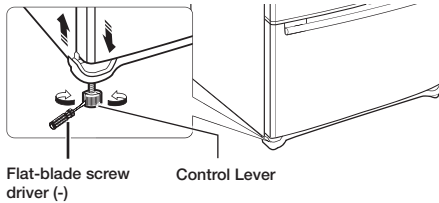

### Flooring

For proper installation, you must place this refrigerator on a level, hard surface that is the same height as the rest of the floor. This surface should be strong enough to support a fully loaded refrigerator.

To protect the finish of the flooring, cut a large section of the cardboard carton and place it under the refrigerator where you are working.



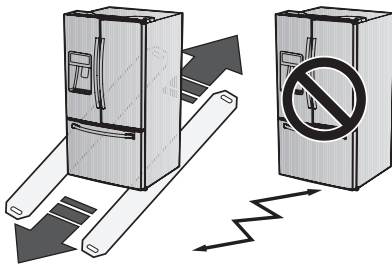

When moving the refrigerator, you need to pull and push it straight forwards or back. Do not wiggle it from side to side.



## REQUIRED TOOLS

### Required Tools (Not provided)

You need the following tools to complete the installation of your refrigerator:

		
Phillips screwdriver (+)	Flat-blade screw driver (-)	Socket wrench (13/32") (10 mm)
		
Allen wrench (3/16") (5 mm)		

## REMOVING THE REFRIGERATOR DOORS

For some installations, you need to remove the fridge and freezer drawers so you can move the refrigerator to its final location.

Do not remove the doors/drawer if you don't need to. If you do not need to remove the refrigerator doors, go to "Leveling the Refrigerator" on page 14.

If you need to remove the doors, continue below. Before removing the door/drawer, make sure you read the following items:

### WARNING

Disconnect power to the refrigerator before removing the door or drawer.

-  • Be careful not to drop, damage or scratch the door / drawer while removing them.
- Be careful not to injure yourself while removing the doors / drawer.
- Reattach the door/drawer properly to avoid:
  - Moisture from air leakage.
  - Uneven door alignment.
  - Wasting energy due to improper door seal.

### WARNING

#### Disassembling the refrigerator doors

Be careful not to drop and scratch the doors while removing them.

### With the door opened

1. Remove 3 screws holding down the TOP TABLE ( 1 ) and separate the connected wires.

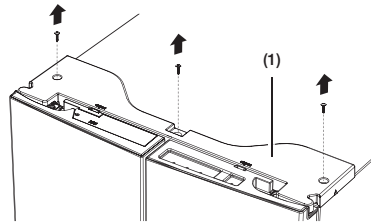

2. Disconnect two connectors ( 2 ) on the left side door. To remove the water coupler from the hinge, twist and pull it from the hinge. Remove the water line ( 3 ) while pressing the marked part ( 4 ) of the water line coupler.

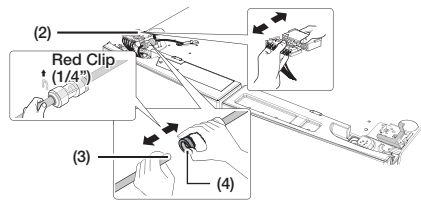

### CAUTION

If a red clip is on the coupler, you must remove it before removing the tube.

### CAUTION

Keep the clips out of the reach of children and make sure that children do not play with them or put them into their mouths.

3. Pull and remove the hinge lever (5). Remove the ground screw (6) attached to the upper left door hinges with a philips screwdriver (+). Remove the upper left and right door hinges (7).

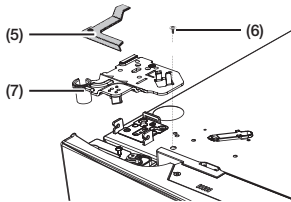

4. Lift the door straight up to remove.

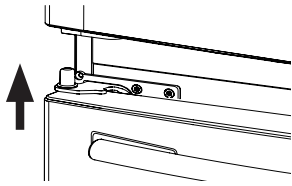

5. Remove the screw (8) attached to the lower left and right door hinges with a philips screwdriver (+). Remove the 2 hex head bolts (9) attached to the lower left and right door hinges with an allen wrench (3/16"). Remove the lower left and right door hinges (10).

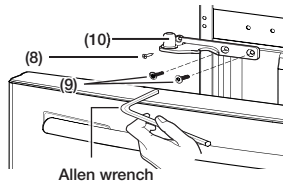

## REATTACHING THE REFRIGERATOR DOORS

To reattach the fridge doors after you have moved the fridge to its final location, assemble the parts in reverse order.

1. The Water Line must be fully inserted into the center of the transparent coupler (Type A) or the Guide Lines (Type B) to prevent water leakage from the dispenser.
2. Insert the clip in the install pack, and then confirm that it holds the line firmly.

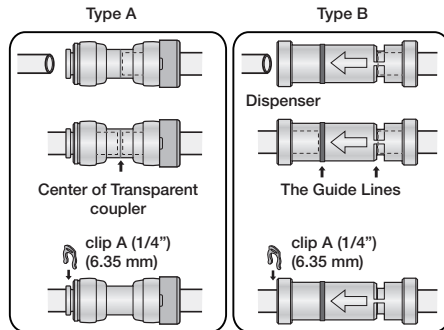

## DISASSEMBLE THE FREEZER DRAWER

1. Take out the upper drawer by lifting it up.

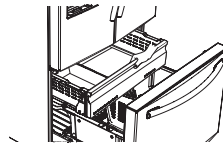

2. Take out the lower basket (2) by lifting the basket up from the rail system.

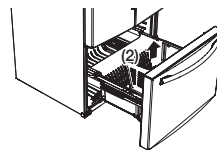

### CAUTION

You can scratch the side of the bin if you twist it left or right when disassembling or re-assembling it.

3. Press the fixing hook of the rail system.

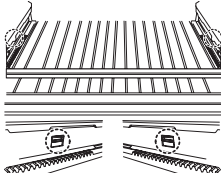

4. Holding the top of the Freezer Drawer, pull it out all the way, and then remove it from the rail system.

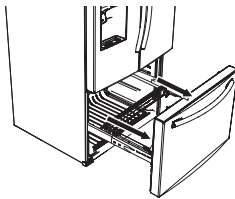

### CAUTION

Be careful not to scratch or dent the sliding rail by letting it strike the floor.

### CAUTION

Make sure that you mount the freezer basket in the right position when removing / installing the freezer door. Failing to do so may result in the door not opening or closing properly.

### CAUTION

Putting too much food into the freezer drawers can prevent the freezer from closing completely and can cause frost build-up.

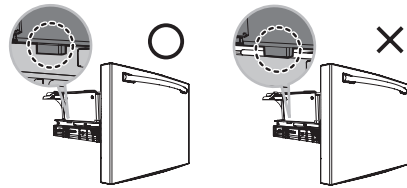
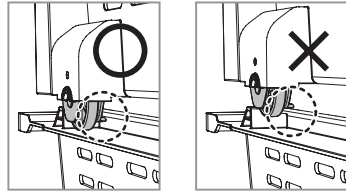

## RE-ASSEMBLE THE FREEZER DRAWER

To reattach the drawer after you have moved the fridge to its final location, assemble the parts in reverse order.

## LEVELING THE REFRIGERATOR

Make sure the refrigerator is level so that you can make final adjustments.

Use a level to test if the refrigerator is level both side to side and back to front.

If the refrigerator is not level, you will not be able to get the doors perfectly even, which may cause moisture condensation and increased energy bills. Below is an example of how to level the refrigerator if the left side of the refrigerator is lower than the right side.

### How to adjust the level

1. Open the freezer drawer and remove the lower basket.
2. Insert a flat-blade screwdriver (-) into a notch on the left control lever, and then turn it counterclockwise to level the refrigerator. (You turn the lever clockwise to lower the refrigerator and counterclockwise to raise it.)

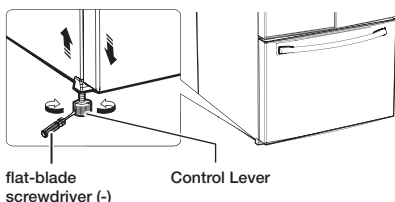

### ⚠ CAUTION

Both control levers must be touching the floor to avoid possible personal injury or property damage because of tipping.

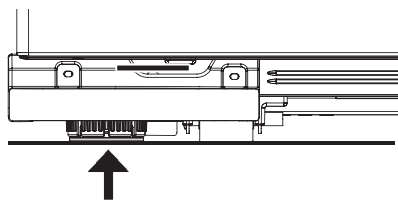

### ⚠ CAUTION

The refrigerator on an uneven floor may tilt. To prevent this, adjust the leg so that it contacts the floor.

 If the right side is lower, perform the same procedure, but with the right control lever.



## MAKING MINOR ADJUSTMENTS BETWEEN DOORS

Remember, a leveled refrigerator is necessary for getting the doors perfectly even.

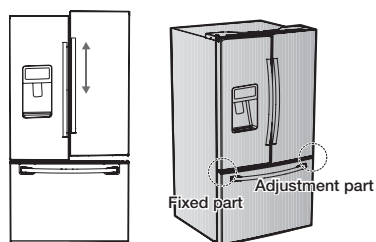

If you need help, review the previous section on leveling the refrigerator.

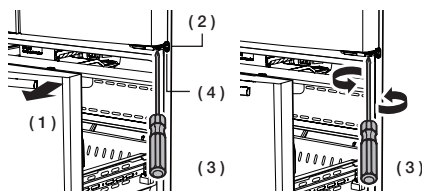

 The left door is fixed. To make minor adjustments between doors, adjust only the right door.

1. Pull out the freezer drawer ( **1** ), then you can see the lower hinge ( **2** ).
2. Insert a philips screwdriver (+) ( **3** ) into the shaft ( **4** ) of the lower hinge.
3. Adjust the height by turning a philips screwdriver (+) ( **3** ) clockwise (  DOWN ) or counterclockwise (  UP ).



 When you turn a philips screwdriver (+) counterclockwise (  UP ), the door will move up.

## INSTALLING THE WATER DISPENSER LINE

A water dispenser with a filter is one of the helpful features on your new refrigerator.

To help promote better health, the water filter removes unwanted particles from your water. However, it does not sterilize the water or destroy microorganisms. You may need to purchase a water purifying system to do that.

The water line also connects to the ice maker. For the ice maker to operate properly, water pressure of 20 ~ 125 psi (138 ~ 862 kPa) is required.

If the refrigerator is installed in an area with low water pressure (below 20 psi), you can install a booster pump to compensate for the low pressure. After you have connected the water line, make sure the water storage tank inside the refrigerator is properly filled.

To do this, press the water dispenser lever until the water runs from the water outlet.

New hose-sets supplied with the appliance are to be used and that old hose-sets should not be reused.

-  Water line installation kits are available at extra cost from your dealer. We recommend using a water line installation kit that contains copper tubing and a ¼" compression nut.

### Connecting to the water supply line

1. First, shut off the main water supply.



2. Locate the nearest cold water drinking line and install the pipe clamp and shut off valve.

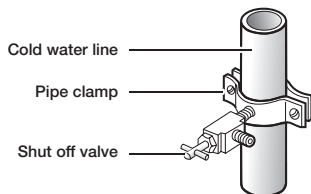

3. Connect the water line installation kit to the shut off valve.

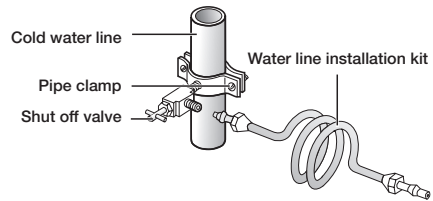

## Connecting the water supply line to the refrigerator

There are several items that you need to purchase to complete this connection. You may find these items sold as a kit at your local hardware store.

Use Copper Tubing	Use Plastic Tubing
<ul style="list-style-type: none"> <li>• ¼" copper tubing</li> <li>• ¼" compression nut (1pc)</li> <li>• Ferrule (2pc)</li> </ul>	<ul style="list-style-type: none"> <li>• ¼" plastic tubing → Molded end (Bulb)</li> <li>• ¼" compression nut (1pc)</li> </ul>

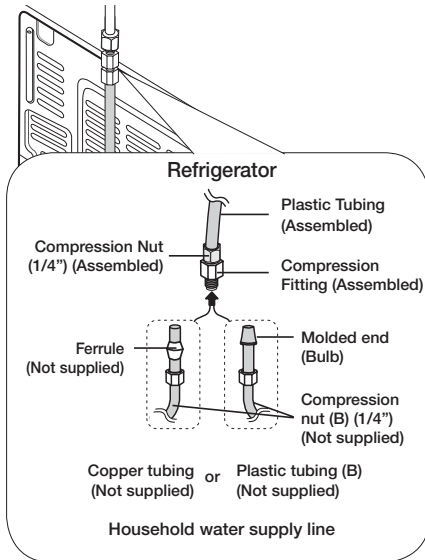

1. Connect the household water line to the assembled compression fitting.
  - If you are using copper tubing, slip the compression nut ( **B** ) (not supplied) and ferrule (not supplied) on the copper tubing (not supplied) as shown.
  - If you are using plastic tubing ( **B** ), insert the molded end (Bulb) of the plastic tubing ( **B** ) into the compression fitting.

## ⚠ CAUTION

Do not use without the molded end (Bulb) of the plastic tubing ( **B** ).

2. Tighten the compression nut ( **B** ) onto the compression fitting.  
Do not over-tighten the compression nut ( **B** ).
3. Turn the water on and check for any leakage. If you find water drops or leakage in the connection areas, turn off the main water supply. Check the connections and, if necessary, tighten.
4. Flush 1 gallon of water through the filter before drinking or using the water from the refrigerator. (Flush approximately 6 minutes.)  
To flush, press a large glass or cup against the water dispenser lever. Fill the glass, empty it into the kitchen sink after it is filled, and then repeat.
5. After you turn on the refrigerator, let the ice maker make ice for 1 to 2 days. Over that period of time, throw out the first 1 or 2 buckets of ice the freezer makes to ensure all impurities have been removed from the water line.



Only connect the water line to a drinkable water source. If you have to repair or disassemble the water line, cut off 1/4" of the plastic tubing to make sure you get a snug, leak-free connection.



You can test the water line quickly using a paper cup. Under normal conditions, the water dispenser can fill a 5.75 oz. (170 cc) cup in about 10 seconds.



## COMPLETING THE SET UP

Now that you have your new refrigerator installed in place, you are ready to set up and enjoy the features and functions of the appliance.

By completing the following steps, your refrigerator should be fully operational.

1. Make sure your refrigerator is in an appropriate location with reasonable clearance between it and the wall. Refer to installation instructions in this manual.
2. Once the refrigerator is plugged in, make sure the interior light comes on when you open the doors.
3. Set the Temperature control to the coldest temperature and wait for an hour.  
The freezer will get slightly chilled and the motor will run smoothly.  
Reset the refrigerator and freezer to the temperatures you want.
4. After you plug the refrigerator in, it will take a few hours to reach the appropriate temperature.  
You can store food and drinks in the refrigerator after the temperature is sufficiently cool.



If condensation or water drops appear on both sides of the fridge door's central part, turn the Energy Saver mode off after removing the condensation.  
(See the explanation of the Energy Saver button in "Using the control panel" on page 19.)

# Operating your French Door Refrigerator

## USING THE CONTROL PANEL

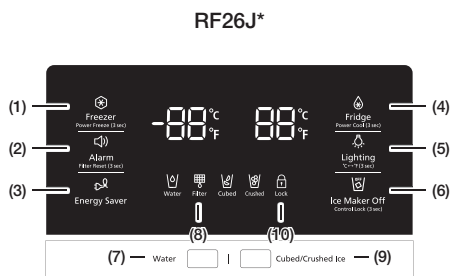

### ( 1 ) Freezer / Power Freeze ( 3 sec )

The Freezer button serves two purposes:

- To set the Freezer to your desired temperature.
- To turn the Power Freeze function on and off.

1. To set the Freezer temperature, touch the Freezer button.  
You can set the temperature between 5 °F (-15 °C) and -8 °F (-23 °C).



2. Power Freeze function  
Touch and hold this button for 3 seconds to decrease the time needed to freeze products in the Freezer.

It can be helpful if you need to quickly freeze easily spoiled items or if the temperature in the freezer has warmed dramatically.

(For example, if the door was left open.)

When you use this function, the energy consumption of the refrigerator will increase. Remember to turn it off when you don't need it and return the freezer to your original temperature setting.

If you need to freeze a large amount of food, activate the Power Freeze function at least 24 hours before you put the food into the freezer.

### ( 2 ) Alarm / Filter Reset ( 3sec )

The Alarm button serves two purposes:

- To turn the door open alarm on and off
- To reset the water filter life indicator.

#### 1. Door Alarm Function

If the door alarm is set to On, an alarm beeps if any refrigerator door is left open for more than three minutes.

The beeping stops when you close the door. The door alarm function is pre-set to On in the factory.

You can turn it off by pressing and then releasing the Alarm button.

You can turn it back on in the same fashion.

The icon lights up when the function is on.

When the Door Alarm function is on and the alarm sound is triggered, the Door Alarm Icon will blink while the alarm sounds.



#### 2. Water Filter Life Indicator Function

After you replace the water filter, touch and hold this button for 3 seconds to reset the water filter life indicator.

When you reset the water filter life indicator, the Filter icon on the panel turns Off.

The Filter icon will turn red to let you know it is time to change the water filter after six months (about 300 gallons).

Some areas have large amounts of lime in their water, which causes the water filter to clog more quickly.

If this is the case in your area, you will have to change the filter more frequently than every six months.

### ( 3 ) Energy Saver

Touching this button turns Energy Saver mode on and off.

When you turn Energy Saver on, the Energy Saver icon lights.

Turn Energy Saver off and the icon goes off.

The Energy Saver function automatically turns on when power is supplied to the refrigerator.

If condensation or water drops appear on the doors, turn the Energy Saver mode off.



#### ( 4 ) Fridge / Power Cool (3 sec)



The Fridge button serves two purposes:

- To set the Fridge to your desired temperature.
- To turn the Power Cool function on and off.

1. To set the Fridge temperature, press the Fridge button.  
You can set the temperature between 44 °F (7 °C) and 34 °F (1 °C).
2. Power Cool function  
Touch and hold this button for 3 seconds to decrease the time needed to cool products in the Refrigerator.  
It can be helpful if you need to quickly cool easily spoiled items or if the temperature in the fridge has warmed dramatically.  
(for example, if the door was left open)

#### ( 5 ) Lighting / °C↔°F (3sec)



The Lighting button serves two purposes:

- To turn the dispenser light on and off
- To switch the temperature units between °C and °F.

1. Light Function  
Touching the Lighting button turns on the Dispenser LED lamp in continuous mode so that it stays on continuously.  
The button also lights up.  
If you want the Dispenser lamp to come on only when some one uses the dispenser, press the Lighting button to turn the continuous mode off.
2. To switch the temperature units between °C and °F.  
Touch and hold this button for 3 seconds to select the temperature display you want.  
Each time you press and hold the button, the °C and °F temperature modes alternate and the °C or °F icon lights up, indicating your selection.

#### ( 6 ) Ice Maker Off



If you don't want to make more ice, touch the Ice Maker Off button.  
The icon will light up and the Ice-Maker stops making ice.

**We recommend you to stop ice making if the following occur:**

- There is enough ice in the ice bucket.
- You want to save water and energy.
- Water is not being supplied to the refrigerator.

If the ice maker function is ON, and the water Line is not connected, there will be a water valve noise from the back of the unit. Press the Ice Maker Off (Control Lock (3sec)) button for less than 3 seconds until the Ice Off Indicator (  ) illuminates.

#### ( 7 ) Water



Touch this button to dispense water.  
This mode can not be used with the Ice Type mode simultaneously.  
Water mode shuts off when you touch the Cubed / Crushed Ice button.

**To save electricity, the Panel Display turns off automatically under the following conditions:**  
**When no button has been pressed, when no doors are open, or when no Dispenser Lever has been pushed.**  
**However, the icon indicating your cubed or crushed ice selection, will stay on.**  
**When you press a button, open a door, or push a Dispenser Lever, the Panel Display will turn on again.**  
**Except for the Energy Saver, Water, and Cubed / Crushed Ice buttons, all function buttons will become operational after you remove your finger from the button you are currently pressing.**

## ( 8 ) Filter

### Water filter usage

This icon lights up when you need to change the filter, usually after the refrigerator has dispensed about 300 gallons of water (after about 6 months). After you install the new water filter, reset the filter indicator by touching and holding the Hold 3sec for Filter Reset button for 3 seconds.



The icon will blink red for several seconds when you open or close the door.

- If water is not dispensing or dispensing slowly, you need to replace the water filter because the water filter is clogged.
- Some areas have large amounts of lime in their water, which causes the water filter to clog more quickly.

## ( 9 ) Ice Type



Cubed

Touch this button to select your desired ice type. Cubed and crushed ice modes alternate when you press the button.



Crushed

This mode can not be used with the Water mode simultaneously.

## ( 10 ) Ice Maker Off / Control Lock (3sec)

The Ice Maker Off button serves two purposes:

- To turn the Ice maker on and off
- To turn the Control Lock Function on and off.

### 1. Ice Off Function

If you don't want to make more ice, press the Ice Maker Off button.



### 2. Control Lock Function

Touch and hold this button for 3 seconds to lock the display and the dispenser buttons so the buttons can not be used.

When Control Lock is on, the refrigerator does not dispense ice or water, even if the Dispenser Lever is pressed.

The Control Lock icon lights up to indicate you've activated the Control Lock function.

Press 3 seconds to unlock.

## Cooling Off Mode



Cooling Off mode (also called Shop mode), is designed for use by retailers when they are displaying refrigerators on the shop floor.

In Cooling Off mode, the refrigerator's fan motor and lights work normally, but the compressors do not run, and the refrigerator and freezer do not get cold.

To start Cooling Off mode, touch and hold the Freezer, Alarm and Fridge buttons for 5 seconds during normal operation.

The refrigerator chime sounds and the temperature display flashes OFF.

To cancel Cooling Off mode, touch and hold the Freezer, Alarm and Fridge buttons again for 5 seconds.

## CHANGING THE WATER FILTER

### WARNING

To reduce risk of water damage to your property DO NOT use generic brands of water filters in your SAMSUNG Refrigerator.

USE ONLY SAMSUNG BRAND WATER FILTERS. SAMSUNG is not legally responsible for any damage, including, but not limited to, property damage caused by water leakage from the use of a generic water filter.

SAMSUNG Refrigerators are designed to work ONLY WITH SAMSUNG Water Filters. The Filter light turns red to let you know when it is time to change your water filter cartridge. To give you time to get a new filter, the red light comes on just before the capacity of the current filter runs out. Changing the filter on time provides you with the freshest, cleanest water from your refrigerator.



1. Shut off the water supply. Then, turn the water filter ( **1** ) about 1/4 turn, counter-clockwise.
2. Pull the water filter ( **1** ) from the case filter ( **2** ).

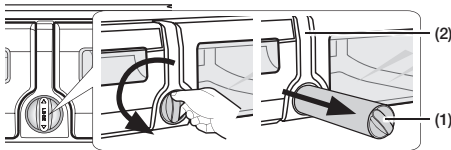

-  • To change the water filter more easily, shut off the water supply valve.
- Sometimes, it is hard to disassemble the water filter because impurities in the water cause it to stick. If you are having difficulties, grip the water filter firmly and pull it hard.
- When you pull the water filter, a little water can leak from the opening. This is normal. To minimize the water leaks, keep the filter cartridge horizontal when you pull it.
- To prevent overflow, empty the water filter tray ( **3** ) and dry around the filter case ( **2** ).

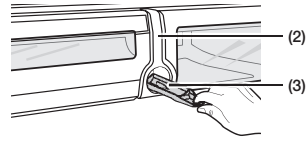

3. Insert the new filter into the filter case ( **4** ).

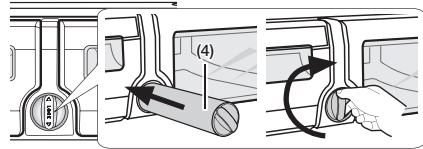

4. Push the filter, and then turn it clockwise until it locks.



- If you have trouble inserting the water filter because of high water pressure, shut off the water supply valve.

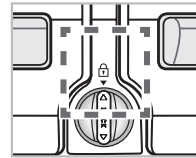

- The locked symbol should be lined up with the indicator line.
5. Touch and hold the “Alarm / hold 3 sec for Filter Reset” button (  ) for about 3 seconds to reset the water filter indicator. The indicator’s red light turns off.
  6. If you turned off the water supply, turn it back on.



- For a replacement water filter, visit your local home Improvement center or visit Samsung’s parts distributor on line at: <http://www.samsungparts.com> Be sure the replacement water filter has the SAMSUNG logo on the box and on the water filter.

## Removing any residual matter inside the water supply line after installing the water filter.

1. Turn ON the water supply if you turned it off when you installed the water filter.
2. Run water through the dispenser until the water runs clear (approx. 6 to 7 minutes). This will clean the water supply system and remove air from the lines.
3. Additional flushing may be required in some households.
4. Open the Refrigerator door and make sure there are no water leaks coming from the water filter.

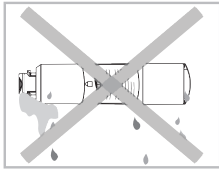

Be sure to flush the dispenser thoroughly, otherwise water may drip from the dispenser. This means that there is still air in the line.

## Reverse Osmosis Water Supply IMPORTANT:

The pressure of the water supply coming out of a reverse osmosis system going to the water inlet valve of the refrigerator needs to be between 35 and 120 psi. (241 and 827 kPa)

If a reverse osmosis water filtration system is connected to your cold water supply, the water pressure to the reverse osmosis system needs to be a minimum of 40 to 60 psi. (276 to 414 kPa)

If the water pressure to the reverse osmosis system is less than 40 to 60 psi (276 to 414 kPa):

- Check if the sediment filter in the reverse osmosis system is blocked. Replace the filter if necessary.
- Allow the storage tank on the reverse osmosis system to refill after heavy usage.
- If your refrigerator has a water filter, it may further reduce the water pressure when used in conjunction with a reverse osmosis system. Remove the water filter.

If you have questions about your water pressure, call a licensed, qualified plumber.

## CONTROLLING THE TEMPERATURE

### Basic temperature of Freezer and fridge compartments

The basic and recommended temperatures of the Freezer and Fridge compartments are 0 °F and 37 °F (or -18 °C and 3 °C) respectively. If the temperature of the Freezer and Fridge compartments are too high or low, adjust the temperature manually.

### Controlling the Freezer temperature

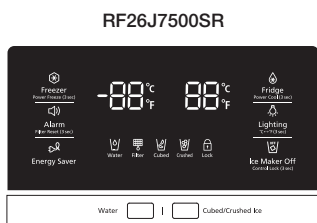

The Freezer temperature can be set between -8 °F and 5 °F (or between -23 °C and -15 °C) to suit your particular needs.

Press the Freezer button repeatedly until the desired temperature is shown in the temperature display.

The temperature will change by 1 °F (or 1 °C) with each press. See below.

Fahrenheit : 0 °F → -1 °F → -2 °F → -3 °F → -4 °F → -5 °F → -6 °F → -7 °F → -8 °F → 5 °F → 4 °F → 3 °F → 2 °F → 1 °F → 0 °F.

Centigrade : -18 °C → -19 °C → -20 °C → -21 °C → -22 °C → -23 °C → -15 °C → -16 °C → -17 °C → -18 °C.

Keep in mind that foods such as ice cream may melt at 4 °F (or -15.5 °C).

The temperature display will move sequentially from -8 °F to 5 °F (or from -23 °C to -15 °C).

### Controlling the fridge temperature

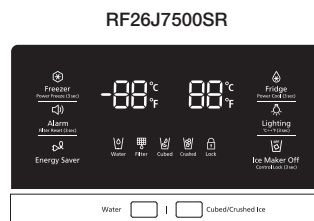

The fridge temperature can be set between 34 °F and 44 °F (or between 1 °C and 7 °C) to suit your particular needs.

Press the Fridge button repeatedly until the desired temperature is shown in the temperature display.

The temperature will change by 1 °F (or 1 °C) with each press. See below.

Fahrenheit : 37 °F → 36 °F → 35 °F → 34 °F → 44 °F → 43 °F → 42 °F → 41 °F → 40 °F → 39 °F → 38 °F → 37 °F.

Centigrade : 3 °C → 2 °C → 1 °C → 7 °C → 6 °C → 5 °C → 4 °C → 3 °C.

The temperature control process for the Fridge works just like the Freezer process.

Press the Fridge button to set your desired temperature.

After a few seconds, the Fridge will begin adjusting towards the newly set temperature.

This will be reflected in the digital display.



- The temperature of the Freezer or Fridge may rise when you open the doors too frequently, or if a large amount of warm or hot food is placed inside.
- A rise in temperature may cause the digital display to blink. Once the Freezer and Fridge temperature return to their normal set temperatures, the blinking will stop.
- If the blinking continues, you may need to “reset” the Refrigerator. Try unplugging the appliance, wait for around 10 minutes and then plug the power cord back in.
- If there is a communication error between the Display and Main Controller, the Convertible Display light may blink. If the blinking continues for a long period of time, please contact a Samsung Electronics Service Center.

## USING THE COLD WATER DISPENSER

Push the appropriate ice type button to select what you want dispensed.

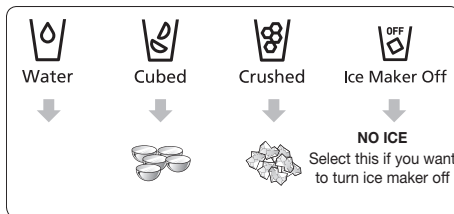

## Using the ice Dispenser

Place a glass underneath the ice dispenser and push gently against the dispenser lever with your glass. Make sure the glass is in line with the dispenser to prevent the ice from bouncing out.



- To select water, press the water button on the display, and then press the dispenser lever.
- To select Ice, press the ICE type button of your choice on the display, and then press the dispenser lever.
- If you have selected cubed ice, when you press the lever, the dispenser may dispense a small amount of crushed ice first.
- If ice doesn't come out, pull out the ice bucket and press the test button located on the right side of ice maker.

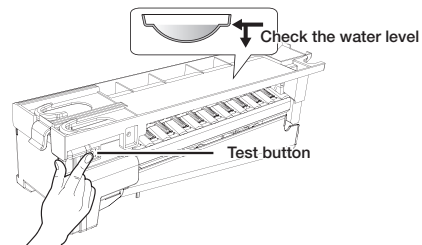

- Do not press the test button continuously when the tray is filled with ice or water. Water may overflow or ice may jam the bucket.
- When you press the Test button, you will hear the refrigerator chime (ding-dong). When the chime sounds, release the Test button.
- The chime sounds automatically again to let you know the ice maker is working well.
- Replace the ice bucket.



## Ice Making

To fill the ice bucket to maximum capacity after installation, follow these steps:

1. Allow your refrigerator to operate and cool down for 24 hours (or 1 full day).
  - Waiting 24 hours will allow your ice maker to cool properly.
2. Dispense 4 to 6 ice cubes into a glass.
3. After 8, and then 16 hours, dispense a full glass of ice.

### CAUTION

- To clean the ice bin/bucket, wash with a mild detergent, rinse well, and then dry it thoroughly. Do not use harsh or abrasive cleaners or solvents.
- When you select Cubed Ice after using the Crushed Ice mode, a small amount of residual crushed ice might be produced.

## If There is a Power Failure

If a power failure occurs, ice cubes may melt, and then freeze together when the power comes back on, preventing the dispenser from working properly.

To prevent this problem, after a power failure, pull out the ice bucket and discard the residual ice or water.

After you dump the ice from the ice bucket, you should press the dispenser lever once with the 'Water' or 'Ice Type' function ON.

The ice maker will make new ice faster after you return the ice bucket to the refrigerator.

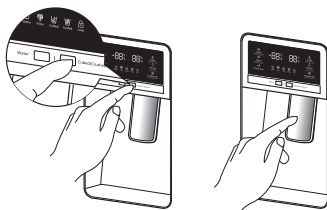

If you use all the ice at once, you must repeat Steps 2 and 3 under Ice Making. However, only wait 8 hours before dispensing the first 4 to 6 ice cubes. This will replenish the ice cubes and ensure maximum ice production.

## Using the ice off Function

When you select the Ice Off mode, remove all ice cubes from the bucket.

If you leave the ice cubes in the bucket, the ice cubes may clump together, making it difficult to remove them.

To remove the ice bucket safely and avoid injury, hold the bottom of the bucket with one hand and the side of the bucket with the other.

Then, lift up on the ice bucket, and pull it straight out.

To put the ice bucket back in, push it firmly straight back.



If the ice bucket is not pushed firmly into place, ice in the bucket can melt.

If the bucket does not fit, turn the helix 90 degree (see the last illustration on the right, below) and try again.

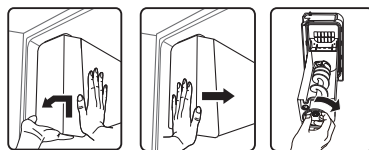

### CAUTION

- Use only the ice maker provided with the refrigerator. The water supply to this refrigerator must only be installed/connected by a suitably qualified person. Connect to a potable water supply only.
- To operate the ice maker properly, water pressure of 20 ~ 125 psi (138 ~ 862 kPa) is required.

## Going on vacation...

If you are going on a long vacation or business trip and won't use the water or ice dispensers for a long time:

- Close the water valve. Otherwise, water leakage may occur.
- Remove all food and ice in the ice bucket.
- Unplug the refrigerator.
- Wipe excess moisture from inside and leave the doors open. Otherwise, odor and mold may develop.

## Ice Maker Do's and Don'ts

- Do not put your fingers, hands or any other unsuitable objects in the chute or ice-maker bucket.
  - It may result in personal injury or material damage.
- Never put your finger or any other objects in the dispenser opening.
  - It may cause injury.
- Do not try to disassemble the ice maker.
- Do not wash or spray the ice bucket with water while it is in the refrigerator.
  - Remove it to clean it.

## CAUTION

When you insert the Ice maker tray, be sure that the tray is well centered at the entrance. Otherwise, the tray may get stuck.

## Water clouding phenomenon



All water provided to the refrigerator flows through the core filter which is an alkaline water filter.

In the filtering process, the pressure of the water that has flowed out of the filter is increased, and the water becomes saturated with oxygen and nitrogen. When this water flows out into the air, the pressure plummets and the oxygen and nitrogen get supersaturated, which results in gas bubbles.

The water may temporarily look misty or cloudy due to these oxygen bubbles. After a few seconds, the water will look clear.





Please wait 1 second before removing the cup after dispensing water to prevent spills. Do not pull out the lever dispenser after dispensing ice or water. It comes back automatically. Ice is made in cubes. When you select "Crushed", the ice maker grinds the ice cubes into crushed ice.

## PARTS AND FEATURES

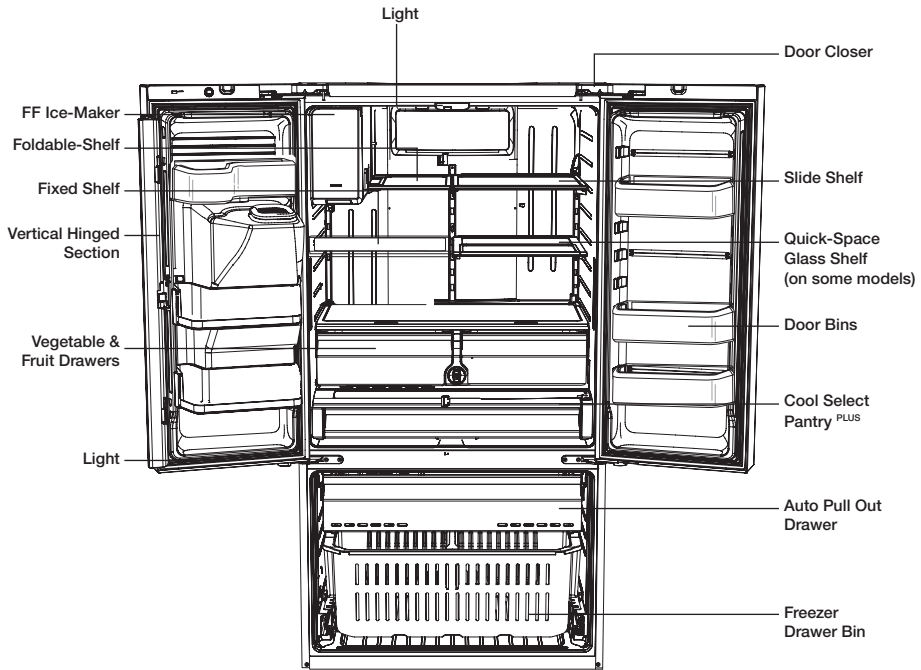
Review the illustration below to become more familiar with the parts and features of your refrigerator.



-  When closing the door, make sure the Vertical Hinged Section is in the correct position to avoid scratching the other door.  
 If the Vertical Hinged Section is reversed, put it back to the right position and close the door. Moisture may appear at times on the Vertical Hinged Section.  
 The door handle may become loose over time.  
 If this happens, tighten the bolts found on the inside of the door.  
 If you close one door with too much force, the other door may open.
-  When the door opens, the interlock switch automatically turns off the auger motor in the ice maker for safety reasons.
-  When the interior or exterior LED lamp has gone out, please contact Samsung Customer Support.

## USING THE COOL SELECT PANTRY™

The Cool Select Pantry™ is a full-width drawer with adjustable temperature control. This pantry can be used for large party trays, deli items, pizza, beverages, or miscellaneous items. There is a temperature control which can adjust the amount of cold air allowed into the pantry. The control is located on the right side of the pantry.

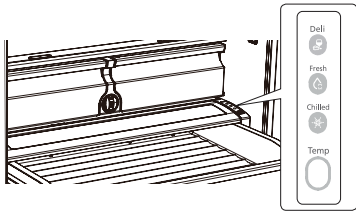

- The Pantry has three modes: The Fresh mode, Chilled mode, and Deli mode. Fresh mode is the default. Press the Temp button repeatedly until the mode you want is lit. Once you select a mode, the temperature will change to match the mode you selected.
- The Pantry temperature may change depending on the number of items inside and where they are located, the ambient temperature, and how often the door is opened.

## The Pantry Selection Button

1. When you select “Deli”, the temperature of the pantry will be kept around 41 °F (or 5 °C). This feature helps keep food fresh for a long time.
2. When you select “Fresh”, the temperature of the pantry will be kept around 38 °F (or 3 °C). This feature helps keep food fresh for a longer time.
3. When you select “Chilled”, the temperature of the pantry will be kept around 34 °F (or 1 °C). This feature also helps keep meat or fish fresh for a longer time.

The table below lists the Pantry modes and the kinds of foods that can be stored safely for each mode.

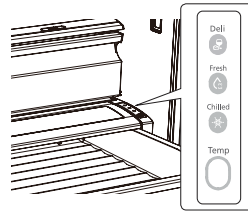

Deli	Fresh	Chilled
• Pineapple	• cucumbers	• steaks
• lemon	• apples	• hard cheeses
• avocado	• oranges	• cold cuts
• potato	• grapes	• bacon
	• zucchinis	• hot dogs
	• corn	



Fruits and vegetables may be damaged if you set the Pantry to the Chilled mode. Do not store lettuce or other leafy produce in this pantry.

### **CAUTION**

Do not store glass bottles in the Cool Select Pantry.

If they are freeze, they can break and cause personal injury.

## REMOVING THE REFRIGERATOR ACCESSORIES

### 1. Door Bins

- Door Bins ( 1 )
  - **To remove** : Simply lift the bin up and pull straight out.
  - **To relocate** : Slide it in above the desired location and push down until it stops.
- Door Bins ( 2 )
  - **To remove** : Take the right side of the bin out by lifting it at an angle along the guide, and then take the left side out by pulling it from the door.
  - **To relocate** : Slide it into the original location and push down until it sticks.

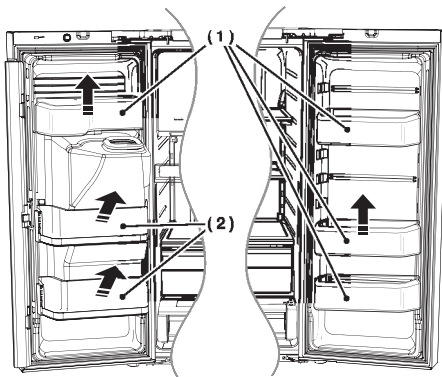

Injury may occur if the door bins are not firmly assembled.  
Do not allow children to play with the bins.  
Sharp corners of the bins may cause injury.

### ⚠ CAUTION

Do not adjust a bin full of food.  
Remove the food first.  
To remove dust from the bins : Remove the guard and wash the bin in water.

### 2. Tempered Glass shelves

- **To remove** : Tilt up the front of the shelf in the direction shown ( 1 ) and lift it up vertically ( 2 ). Pull the shelf out.
- **To relocate** : Tilt the front of the shelf up and guide the shelf hooks into the slots at a desired height. Then lower the front of the shelf so that the hooks can drop into the slots.

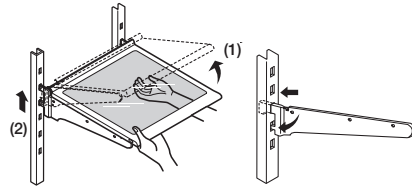

### ⚠ CAUTION

The Tempered Glass shelves are heavy.  
Use special care when removing them.

### ⚠ CAUTION

After sliding the foldable shelf in and folding it, the Shelf Front can be removed for your convenience.  
If you use the self without removing the Shelf Front, be aware the Shelf Front can separate from the shelf.

### 3. Vegetable & Fruit Drawers

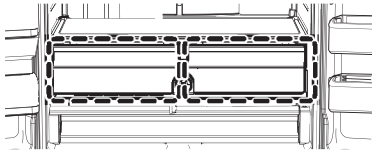

- **Door Bins**

Before removing the drawer, please remove door bins first as below.

#### To remove

- Simply lift each bin up and pull straight out.

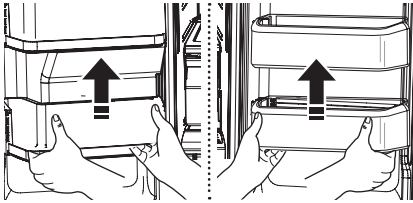

- Tilt up the front of the drawer and pull straight out, and pull out the drawer after moving slightly in the direction of the arrow.

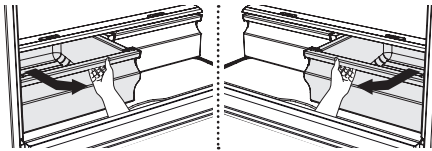

#### To re-install

- Insert the drawer into the frame rails and push back into place.
- Slide bin in above the desired location and push down until it stops.

### ⚠ CAUTION

The drawers need to be removed before the glass shelf above them can be lifted out.

### 4. Cool Select Pantry <sup>PLUS</sup>

- **To remove the pantry** : Pull the pantry out to full extension. Tilt up the front side of the pantry and pull straight out.
- **To relocate the pantry** : Push the rails to the back of the refrigerator. Place the drawer onto the rails and slide the pantry back until it is in place.

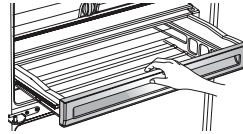

### Using the doors

Ensure that the doors close all the way and are securely sealed.

When the refrigerator door is only partially open, it will automatically close.

But, the door will stay open when opened more than the auto close range and you must close it manually.

## REMOVING THE FREEZER ACCESSORIES

1. Super Extended Drawer
  - **To remove** : Pull the drawer out to full extension. Tilt up the rear of the drawer and lift straight out.
  - **To relocate** : Place the drawer onto the rails (4) by tilting it up. Lower the drawer into place until it is horizontal and slide the drawer (3) in.

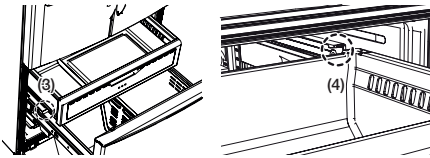

2. Freezer Drawer
  - **To remove the freezer drawer** : Pull the freezer drawer out fully. Tilt up the rear of the bin and lift it out to remove.
  - **To relocate the freezer drawer** : Place the bin into the rail assembly.

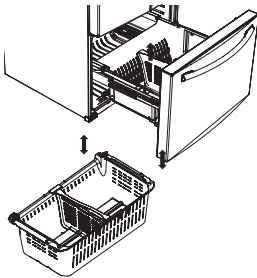

### ⚠ CAUTION

You can scratch the side of the bin if you twist it left or right when disassembling or re-assembling it.

### ⚠ CAUTION

Do not allow babies or children to climb into the freezer drawer. They could damage the refrigerator and seriously injure themselves. Do not sit on the freezer door. The door may break.

### ⚠ CAUTION

Do not remove the divider.

### ⚠ WARNING

If trapped inside, children may be injured or suffocate to death.

## CLEANING THE REFRIGERATOR

Caring for your Samsung French Door Refrigerator prolongs the life of your appliance and helps keep the refrigerator free of odor and germs.

### Cleaning the Interior

Clean the inside walls and accessories with a mild detergent and then wipe dry with a soft cloth. You can remove the drawers and shelves for a more thorough cleaning. Just make sure to dry drawers and shelves before putting them back into place.

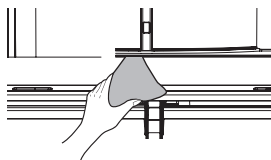

### Cleaning the Exterior

Wipe the control panel and digital display with a damp, clean, soft cloth. Do not spray water directly on the surface of the refrigerator. The doors, handles, and cabinet surfaces should be cleaned with a mild detergent and then wiped dry with a soft cloth. To keep your appliance looking its best, polish the exterior once or twice a year.



#### **⚠ CAUTION**

Do not spray water directly on the refrigerator. Use a clean, damp cloth to clean.

#### **⚠ CAUTION**

Do not use benzene, thinner, or Clorox for cleaning. They may damage the surface of the appliance and may cause a fire.

#### **⚠ CAUTION**

You can erase the printed letters on the display if you apply stainless cleaner directly to the area where the letters are printed.



### Cleaning the Ice / Water Dispenser

Wipe the Ice / Water Dispenser with a clean and soft cloth.



#### **⚠ CAUTION**

As you use the dispenser's crushed ice selection, some residual ice chips may start to collect in the ice chute. To prevent that residual ice from melting and running out of the chute, you should clean out the residual ice when you see it start to collect in the ice chute.



## Cleaning the Rubber door seals

If the rubber door seals are dirty, the doors may not close properly, and the refrigerator will not operate efficiently. Keep the door seals free of dust or stains by cleaning the doors with a mild detergent and damp cloth.

Wipe dry with a clean, soft cloth.

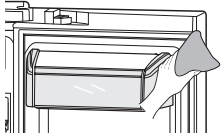

### **⚠ CAUTION**

Do not clean the refrigerator with benzene, thinner, or car detergent.

These substances could cause a fire.

## Cleaning the rear side of the refrigerator

To keep cords and exposed parts free of dust and dirt accumulation, vacuum the rear side of the appliance once or twice a year.

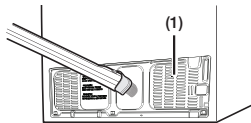

### **⚠ CAUTION**

Do not remove the back cover ( **1** ).  
You could suffer an electric shock.

## FOOD STORAGE TIPS

Foods	Refrigerator	Freezer	Storage Tips
<b>DAIRY PRODUCTS</b>			
Butter	2-3 Weeks	6-9 Months	Wrap or cover tightly.
Milk	1-2 Weeks	Not recommended	Check date code. Most milk and similar products are sold in date-coded cartons that indicate a product's peak freshness. Re-seal with cap or wrap tightly. Do not return unused portions to original container.
Cream Cheese, cheese food, and cheese spread	2-4 Weeks	Not recommended	Check date code. Keep all cheese tightly packed in moisture proof wrap
Hard Cheese (unopened)	3-4 Months	6 Months	
Hard Cheese (opened)	2 Months	Not recommended	
Cottage Cheese	10-15 Days	Not recommended	
Cream	7-10 Days	2 Months	Check date code. Most yogurt, creams, and similar products are sold in date-coded cartons that indicate a product's peak freshness. Re-seal or cover tightly. Do not return unused portions to original container.
Sour Cream	2 Weeks	Not recommended	
Cream Dips (opened)	1 Week	Not recommended	
Yogurt	10-14 Days	Not recommended	Check date code. Keep covered.
Frozen Yogurt	na	2 Months	
<b>EGGS</b>			
Eggs (uncooked)	3-4 Weeks	Not recommended	Check date code. Store eggs in coldest part of refrigerator and in their original container.
Eggs (cooked)	1 Week	Not recommended	Store in covered container
Leftover egg dishes	3-4 Days	Not recommended	Store in covered container
<b>FRESH FRUITS</b>			
Apples	1 Month	Not recommended	If storing in refrigerator, do not wash fruit before storing. Store in moisture resistant bags or containers. Wrap cut fruits. Some fruits darken when refrigerated.
Bananas	2-4 Days	Not recommended	
Peaches, Melons, Pears, Avocados	3-5 Days	Not recommended	
Berries and Cherries	2-3 Days	12 Months	
Apricots	3-5 Days	Not recommended	
Grapes	2-5 Days	na	
Pineapple (un-cut)	2-3 Days	Not recommended	
Pineapple (cut)	5-7 Days	6-12 Months	
Citrus	1-2 Weeks	Not recommended	Store uncovered.
Juice	6 Days	Not recommended	Check date code and re-seal in original container. Do not return unused portions to original container.
Frozen Juice	Thawing only	12 Months	Check date code. Do not re-freeze.
<b>FISH AND SHELLFISH</b>			
<b>Fish</b>			
Fatty Fish (mackerel, trout, salmon)	1-2 Days	2-3 Months	Keep in original wrapper and store in coldest part of refrigerator. Package in vapor-proof and moisture proof wrap for freezer. Freeze at 0 °F (or -18 °C ). Thaw in refrigerator or check date code. Freeze in original packaging.
Lean Fish (cod, flounder, etc)	1-2 Days	6 Months	
Frozen or Breaded	na	3 Months	

Foods	Refrigerator	Freezer	Storage Tips
<b>Shellfish</b>			
Shrimp (uncooked)	1-2 Days	12 Months	To freeze, package in vapor-proof and moisture-proof container.
Crab	3-5 Days	10 Months	
Cooked Fish or Shellfish	2-3 Days	3 Months	
<b>MEAT</b>			
<b>Fresh, Uncooked</b>			
Chops	2-4 Days	6-12 Months	Check date code for use. Store in coldest part of refrigerator in original packaging. Package in moisture-proof and vapor-proof container for freezing. Recommended refrigerator temperature 33 °F to 36 °F (or 1 °C to 2 °C) and freezer temperature 0 °F to 2 °F (or -18 °C to -16 °C)
Ground	1 Day	3-4 Months	
Roast	2-4 Days	6-12 Months	
Bacon	1-2 Weeks	1-2 Months	
Sausage	1-2 Days	1-2 Months	
Steak	2-4 Days	6-9 Months	
Poultry	1 Day	12 Months	
Lunch meat	3-5 Days	1 Month	
<b>Cooked</b>			
Meat	2-3 Days	2-3 Months	Check date code for use. Store in coldest part of refrigerator in original packaging. Package in moisture-proof and vapor-proof container for freezing.
Poultry	2-3 Days	4-5 Months	
Ham	1-2 weeks	1-2 Months	

### Sources:

American Meat Institute Foundation. 1994. Yellow pages: answers to predictable questions consumers ask about meat and poultry. American Meat Institute Food Marketing Institute. 1999. The food keeper. Food Marketing Institute, Washington, D.C. Freeland-Graves, J.H. and G.C. Peckham. 1996. Foundations of food preparation, 6th ed. Prentice-Hall, Inc. Englewood Cliffs, NJ. Hillers, V.N. 1993. Storing foods at home. Washington State University Cooperative Extension, Pullman, WA. Publ. EB 1205. National Restaurant Association. 2001. Be cool-chill out! Refrigerate promptly. National Restaurant Association Education Foundation/International Food Safety Council, Washington, D.C. USDA. 1997. Basics for handling food safely. U.S. Department of Agriculture, Food Safety and Inspection Service, Washington, D.C.

# Troubleshooting

PROBLEM	SOLUTION
<b>The refrigerator does not work at all or it does not chill sufficiently.</b>	<ul style="list-style-type: none"> <li>• Check if the power plug is properly connected.</li> <li>• Check if the set temperature on the digital display is warmer than the freezer or fridge inner temperature. If it is, set the refrigerator colder.</li> <li>• Is the refrigerator in direct sunlight or located near a heat source? If so, it may not be able to cool sufficiently. Install it in a location that is out of direct sunlight and not near a heat source.</li> <li>• Is the back of the refrigerator too close to the wall, preventing proper ventilation? If so, it may not be able to cool sufficiently. Keep it an appropriate distance from the wall.</li> <li>• Is there too much food inside so that the food is blocking the outlet vent? To keep the refrigerator at a suitable temperature, do not fill the refrigerator with too much food.</li> </ul>
<b>The food in the fridge is frozen.</b>	<ul style="list-style-type: none"> <li>• Check if the set temperature on the digital display is too low.</li> <li>• Try setting the refrigerator to a warmer temperature.</li> <li>• Is the temperature in the room too low? Set the refrigerator warmer.</li> <li>• Did you store the food which is juicy in the coldest part of the refrigerator? Try moving those items to the other shelves in the fridge instead of keeping them in the colder areas or bins.</li> </ul>
<b>You hear unusual noise or sounds.</b>	<ul style="list-style-type: none"> <li>• Check if the refrigerator is level and stable.</li> <li>• Is the back of the refrigerator too close to the wall, preventing proper ventilation? Try moving the back of the refrigerator at least 2 inches from the wall.</li> <li>• Was anything dropped behind or under the refrigerator?</li> <li>• If you hear a “ticking” sound from inside the refrigerator, this is normal. It occurs because various parts contract or expand in response to temperature changes in the refrigerator interior.</li> <li>• If it sounds as if something is hitting something else inside the refrigerator, this is normal. The sound is caused by the compressor operating at high capacity.</li> </ul>
<b>The cabinet-door sealing area of the appliance is hot and condensation is occurring.</b>	<ul style="list-style-type: none"> <li>• Some heat is normal as anti-condensators are installed in the vertical hinged section of the refrigerator to prevent condensation.</li> <li>• Is the refrigerator door ajar? Condensation can occur when you leave the door open for a long time.</li> </ul>
<b>Ice Maker is not producing ice.</b>	<ul style="list-style-type: none"> <li>• It may take longer to make ice if it is not sufficiently cool, such as when first installed.</li> <li>• Is the water line connected and the shut-off valve opened?</li> <li>• Did you manually stop the ice making function?</li> <li>• Check if the filter is properly installed. If it is not properly installed, the ice making function may not work.</li> </ul>
<b>You can hear water bubbling in the refrigerator.</b>	<ul style="list-style-type: none"> <li>• This is normal. The bubbling comes from refrigerant circulating through the refrigerator.</li> </ul>
<b>There is a bad smell in the refrigerator.</b>	<ul style="list-style-type: none"> <li>• Check for spoiled food.</li> <li>• Foods with strong odors (for example, fish) should be tightly covered.</li> <li>• Clean out your freezer periodically and throw away any spoiled or suspicious food.</li> </ul>
<b>Frost forms on the walls of the freezer.</b>	<ul style="list-style-type: none"> <li>• Is the air vent blocked? Remove any obstructions so air can circulate freely.</li> <li>• Allow sufficient space between the stored foods for efficient air circulation.</li> <li>• Is the freezer drawer closed properly?</li> </ul>

PROBLEM	SOLUTION
<b>Water dispenser is not functioning.</b>	<ul style="list-style-type: none"> <li>• Is the water line connected and the shut-off valve opened?</li> <li>• Has the water supply line tubing been crushed or kinked?</li> <li>• Make sure the tubing is free and clear of any obstruction.</li> <li>• Is the water tank frozen because the fridge temperature is too low? Try selecting a warmer setting on the Digital display.</li> <li>• Check if the filter is properly installed. If it is not properly installed, the water dispenser may not work</li> </ul>
<b>Auto close system does not work with the freezer door.</b>	<ul style="list-style-type: none"> <li>• Is there an imbalance between the right and left parts of the door?</li> <li>• Open and close the door smoothly 1~2 times. After you do this, the auto close system usually works properly again.</li> <li>• Try opening the door smoothly to avoid unbalancing the right and the left part of the door.</li> </ul>
<b>Condensation or water drops forms on both sides of fridge door's central part.</b>	<ul style="list-style-type: none"> <li>• Condensation or water drops may form if the humidity is too high while the refrigerator is operating.</li> <li>• If condensation or water drops appears on both sides of fridge door's central part, turn the Energy Saver mode off after removing the condensation. (See the explanation of the Energy Saver button in "Using the Control Panel" on page 18.)</li> </ul>

# Warranty (USA)

## WARRANTY ON SAMSUNG REFRIGERATOR

### LIMITED WARRANTY TO ORIGINAL PURCHASER

This Samsung brand product, as supplied and distributed by Samsung Electronics America, Inc. (Samsung) and delivered new, in the original carton to the original consumer purchaser, is warranted by Samsung against manufacturing defects in materials and workmanship for a limited warranty period of:

**One (1) year Parts and Labor on Refrigerator**

**Five (5) years Parts and Labor on sealed Refrigeration system only\***

**Ten (10) years Parts and Five (5) years Labor on Digital Inverter Compressor**

(\*Compressor, evaporator, condenser, drier, connecting tubing)

This limited warranty begins on the original date of purchase, and is valid only on products purchased and used in the United States. To receive warranty service, the purchaser must contact Samsung for problem determination and service procedures. Warranty service can only be performed by a Samsung authorized service center. The original dated bill of sale must be presented upon request as proof of purchase to Samsung or Samsung authorized service center.

Samsung will repair or replace any part found to be defective, at our option and at no charge as stipulated herein, with new or reconditioned parts during the limited warranty period specified above. All replaced parts and products become the property of Samsung and must be returned to Samsung. Replacement parts and products assume the remaining original warranty, or ninety (90) days, whichever is longer.

In-home service will be provided during the warranty labor period subject to availability within the contiguous United States. In-home service is not available in all areas. To receive in-home service, the product must be unobstructed and accessible from floor level to service personnel. If during in-home service repair cannot be completed, it may be necessary to remove, repair and return the product. If in-home service is unavailable, Samsung may elect, at our option, to provide for transportation of our choice to and from a Samsung authorized service center. Otherwise, transportation to and from the Samsung authorized service center is the responsibility of the purchaser.

This limited warranty covers manufacturing defects in materials and workmanship encountered in normal, noncommercial use of this product, and shall not apply to the following, including, but not limited to: damage which occurs in shipment; delivery and installation; applications and uses for which this product was not intended; altered product or serial numbers; cosmetic damage or exterior finish; accidents, abuse, neglect, fire, water, lightning or other acts of nature; use of products, equipment, systems, utilities, services, parts, supplies, accessories, applications, installations, repairs, external plumbing and leaks, external wiring, circuit breakers, fuses or connectors not supplied and authorized by Samsung, or which damage this product or result in service problems; incorrect electrical line voltage, fluctuations and surges; customer adjustments and failure to follow operating instructions, cleaning, maintenance and environmental instructions that are covered and prescribed in the instruction book; loss of food due to spoilage; consumable items including filters and light.

THERE ARE NO EXPRESS WARRANTIES OTHER THAN THOSE LISTED AND DESCRIBED ABOVE, AND NO WARRANTIES WHETHER EXPRESS OR IMPLIED, INCLUDING, BUT NOT LIMITED TO, ANY IMPLIED WARRANTIES OF MERCHANTABILITY OR FITNESS FOR A PARTICULAR PURPOSE, SHALL APPLY AFTER THE EXPRESS WARRANTY PERIODS STATED ABOVE, AND NO OTHER EXPRESS WARRANTY OR GUARANTY GIVEN BY ANY PERSON, FIRM OR CORPORATION WITH RESPECT TO THIS PRODUCT SHALL BE BINDING ON SAMSUNG. SAMSUNG SHALL NOT BE LIABLE FOR LOSS OF REVENUE OR PROFITS, FAILURE TO REALIZE SAVINGS OR OTHER BENEFITS, OR ANY OTHER SPECIAL, INCIDENTAL OR CONSEQUENTIAL DAMAGES CAUSED BY THE USE, MISUSE OR INABILITY TO USE THIS PRODUCT, REGARDLESS OF THE LEGAL THEORY ON WHICH THE CLAIM IS BASED, AND EVEN IF SAMSUNG HAS BEEN ADVISED OF THE POSSIBILITY OF SUCH DAMAGES. NOR SHALL RECOVERY OF ANY KIND AGAINST SAMSUNG BE GREATER IN AMOUNT THAN THE PURCHASE PRICE OF THE PRODUCT SOLD BY SAMSUNG AND CAUSING THE ALLEGED DAMAGE. WITHOUT LIMITING THE FOREGOING, PURCHASER ASSUMES ALL RISK AND LIABILITY FOR LOSS, DAMAGE OR INJURY TO PURCHASER AND PURCHASER'S PROPERTY AND TO OTHERS AND THEIR PROPERTY ARISING OUT OF THE USE, MISUSE OR INABILITY TO USE THIS PRODUCT SOLD BY SAMSUNG NOT CAUSED DIRECTLY BY THE NEGLIGENCE OF SAMSUNG. THIS LIMITED WARRANTY SHALL NOT EXTEND TO ANYONE OTHER THAN THE ORIGINAL PURCHASER OF THIS PRODUCT, IS NONTRANSFERABLE AND STATES YOUR EXCLUSIVE REMEDY.

Some states do not allow limitations on how long an implied warranty lasts, or the exclusion or limitation of incidental or consequential damages, so the above limitations or exclusions may not apply to you. This warranty gives you specific legal rights, and you may also have other rights, which vary from state to state.

To obtain warranty service, please contact Samsung at:

### SAMSUNG CUSTOMER CARE CENTER

Samsung Electronics America, Inc. 85 Challenger Road Ridgefield Park, NJ 07660  
1-800-SAMSUNG (1-800-726-7864) and [www.samsung.com](http://www.samsung.com)

# If your refrigerator needs service

---

Do not hesitate to call any Samsung Authorized Service Center nearby giving them your name, address and telephone number when your product is not functioning properly.

## Warranty Information (CANADA)

---

### Limited Warranty for Original Purchaser

This Samsung product is warranted by Samsung Electronics Canada Inc. (hereafter referred to as SECA) against manufacturing defects in material or workmanship for the following periods:

- Labor : 1 year (in-home)
- Parts : 1 year
- Inverter Compressor : 10 years (Part only)

SECA further warrants that if this product fails to operate properly within the specified warranty period and the failure is due to improper workmanship or defective material, SECA will repair or replace the product at its option. In-home service is not available in all areas. Contact us to find out if in-home service is currently available in your area by using the contact information at the back of this warranty.

All warranty repairs or part replacements must be performed by a SECA Authorized Service Center. (To find the nearest SECA Service Center, call 1-800-SAMSUNG (7267864) or visit our web site at [www.samsung.com/ca](http://www.samsung.com/ca))

### Obligation to the Original Owner

The original dated sales receipt must be retained by the customer and is the only acceptable proof of purchase. It must be presented to a SECA Authorized Service Center at the time service is requested before warranty services are rendered. On all carry-in models, transportation to and from the Authorized Service Center is the responsibility of the customer.

### Exclusions of the Warranty

This warranty does not cover damage due to accident, fire, flood, and/or other Acts of God, misuse, incorrect line voltage, improper installation, improper or unauthorized repairs, commercial use, or damage that occurs during shipping. Customer adjustments which are explained in this owners manual are not covered under the terms of this warranty. This warranty will automatically be voided for any unit found with a missing or altered serial number. This warranty is valid only on products purchased and used in the Canada.

## SAMSUNG CUSTOMER CARE CENTER

Samsung Electronics Canada Inc. 2050 Derry Road West, Mississauga, Ontario L5N 0B9 Canada  
1-800-SAMSUNG (726-7864)  
[www.samsung.com/ca/support](http://www.samsung.com/ca/support) (English)  
[www.samsung.com/ca\\_fr/support](http://www.samsung.com/ca_fr/support) (French)



Scan the QR code\* or visit  
[www.samsung.com/spsn](http://www.samsung.com/spsn)  
to view our helpful  
How-to Videos and Live Shows

\* Requires reader to be installed on your  
smartphone

Scan this with your smartphone

## Contact SAMSUNG WORLD WIDE

If you have any questions or comments relating to Samsung products, please contact the SAMSUNG customer care center.

Country	Contact Center	Web Site	Subsidiaries office address
U.S.A	1-800-SAMSUNG (726-7864) 1-844-SAM-PAYS (726-7297)	<a href="http://www.samsung.com/us/support">www.samsung.com/us/support</a>	Samsung Electronics America, Inc. 85 Challenger Road Ridgefield Park, NJ 07660
CANADA	1-800-SAMSUNG(726-7864) 1-844-SAM-PAYS (726-7297)	<a href="http://www.samsung.com/ca/support">www.samsung.com/ca/support</a> (English) <a href="http://www.samsung.com/ca_fr/support">www.samsung.com/ca_fr/support</a> (French)	Samsung Electronics Canada Inc. 2050 Derry Road West, Mississauga, Ontario L5N 0B9 Canada



RF26J75\*\*



# Refrigerador manual del usuario

imagine las posibilidades

Gracias por adquirir este producto Samsung.



Electrodoméstico independiente

**SAMSUNG**

# Índice

INFORMACIÓN SOBRE SEGURIDAD .....	2
INSTALACIÓN DEL REFRIGERADOR DE PUERTA FRANCESA .....	9
FUNCIONAMIENTO DEL REFRIGERADOR DE PUERTA FRANCESA .....	18
SOLUCIÓN DE PROBLEMAS .....	36

## Información sobre seguridad

### INFORMACIÓN SOBRE SEGURIDAD

Antes de utilizar su nuevo refrigerador de puerta francesa Samsung, lea detenidamente este manual a fin de aprender a usar las funciones que ofrece de manera segura y eficiente.

Este electrodoméstico no debe ser utilizado por personas (incluidos niños) con capacidades mentales, sensoriales o físicas reducidas o por personas que carezcan de experiencia y conocimientos, a menos que se encuentren bajo supervisión o hayan recibido las instrucciones de uso por parte de un responsable de su seguridad. Debido a que las siguientes instrucciones corresponden a diversos modelos, es posible que las características de su refrigerador difieran ligeramente de las que se describen en este manual.

Si tiene alguna duda, comuníquese al 1-800-SAMSUNG o busque ayuda e información en línea en [www.samsung.com](http://www.samsung.com).



**Advertencia:**  
**riesgo de incendio/  
materiales inflamables**









**Símbolos y advertencias de seguridad importantes**

### **ADVERTENCIA**

Riesgos o prácticas inseguras que pueden causar graves lesiones personales o incluso la muerte.

### **PRECAUCIÓN**

Riesgos o prácticas inseguras que pueden causar lesiones personales leves o daños materiales.

	NO lo intente.
	NO lo desarme.
	NO lo toque.
	Siga atentamente las instrucciones.
	Desconecte el enchufe de la pared.
	Asegúrese de que el refrigerador esté conectado a tierra para evitar una descarga eléctrica.
	Comuníquese con el centro de contacto para obtener ayuda.
	Nota.

**Estas señales de advertencia se incluyen aquí para evitarles lesiones a usted y a terceros. Sígalas atentamente.**

**Después de leer esta sección, consérvela en un lugar seguro para referencia futura.**

## **ADVERTENCIA**

### **Advertencia sobre la State of California Proposition 65**

- Cáncer y Daño Reproductivo  
- [www.P65Warnings.ca.gov](http://www.P65Warnings.ca.gov).

## **ADVERTENCIA**

- Llenar únicamente con agua potable.
- Mantenga las aberturas de ventilación del gabinete o estructura incorporada del electrodoméstico libres de obstrucciones.
- No utilice dispositivos mecánicos ni cualquier otro medio para acelerar el proceso de descongelamiento que no sean aquellos recomendados por el fabricante.
- No dañe el circuito del refrigerante.
- No utilice electrodomésticos eléctricos dentro de los compartimientos de almacenamiento de alimentos del electrodoméstico, a menos que sean del tipo recomendado por el fabricante.
- Conéctelo solamente a un suministro de agua potable.
- Este electrodoméstico está diseñado para uso doméstico y en lugares como
  - zonas de cocina de tiendas, oficinas y otros entornos de trabajo
  - granjas y zonas de uso de los clientes en hoteles, moteles u otros entornos de tipo residencial
  - hospederías;
  - banqueterías y eventos en instalaciones no minorista similares

## **ADVERTENCIA**

### **ADVERTENCIAS MUY IMPORTANTES PARA LA INSTALACIÓN**

-  • No instale el refrigerador en un lugar húmedo o donde pueda entrar en contacto con agua.
- El aislamiento deteriorado de las piezas eléctricas puede provocar una descarga eléctrica o un incendio.
- No exponga este refrigerador a la luz solar directa ni al calor de cocinas, calefactores u otros electrodomésticos.
- No enchufe varios electrodomésticos en el mismo múltiple.

El refrigerador deberá conectarse siempre a una toma de corriente individual cuyo voltaje nominal coincida con el voltaje indicado en la placa de datos del refrigerador.

- Así se obtiene el mejor rendimiento y también se impide que se sobrecarguen los circuitos del cableado de la casa, lo cual podría provocar un riesgo de incendio a causa de cables recalentados.
  - Si el enchufe de pared está flojo, no conecte el cable.
  - Existe el riesgo de que se produzca una descarga eléctrica y cause un incendio.
  - No utilice un cable que esté dañado o gastado en toda su extensión o en cualquiera de los extremos.
  - No doble excesivamente el cable de alimentación ni coloque elementos pesados sobre él.
  - No retuerza ni amarre el cable de alimentación.
  - No coloque el cable de alimentación sobre un objeto metálico, no coloque sobre él ningún objeto pesado, no lo coloque entre objetos ni lo empuje hacia el espacio que hay detrás del aparato.
  - Al mover el refrigerador, tenga cuidado de no enroscar el cable de alimentación o dañarlo.
  - Esto podría causar una descarga eléctrica o un incendio.
  - Nunca desenchufe el refrigerador tirando del cable de alimentación. Siempre sostenga el enchufe con firmeza y tire para extraerlo del toma de corriente.
  - Los daños al cable pueden provocar un cortocircuito, un incendio o una descarga eléctrica.
  - No utilice aerosoles cerca del refrigerador.
  - Utilizar aerosoles cerca del refrigerador puede causar una explosión o un incendio.
  - No instale este electrodoméstico cerca de calefactores o materiales inflamables.
  - No instale este refrigerador en un lugar húmedo, engrasado o sucio, en una ubicación expuesta directamente a la luz del sol o al agua (lluvia, etc.).
  - No instale el refrigerador en un lugar donde pueda haber pérdidas de gas.
  - Esto podría causar una descarga eléctrica o un incendio.
  - Mantenga libre de obstáculos el espacio de ventilación en el gabinete o la estructura de montaje del electrodoméstico.
- 
-  • Este refrigerador debe ubicarse e instalarse de manera apropiada de acuerdo con las instrucciones de este

manual antes de usarse.

- Conecte el enchufe en la posición correcta con el cable colgando hacia abajo.
- Si conecta el enchufe al revés, el cable puede cortarse y provocar un incendio o una descarga eléctrica.
- Al mover el refrigerador, tenga cuidado de no enroscar el cable de alimentación o dañarlo.
- Esto representa un riesgo de incendio.
- Asegúrese de que la parte posterior del refrigerador no aplaste o dañe el enchufe.
- Mantenga los materiales de embalaje fuera del alcance de los niños.
- Existe el riesgo de muerte por asfixia si un niño se coloca los materiales de embalaje en la cabeza.
- El refrigerador debe colocarse de manera tal que se pueda acceder al enchufe después de la instalación.
- No seguir esta recomendación puede causar una descarga eléctrica o un incendio debido a una fuga de electricidad.
- Es necesario quitar toda la película plástica protectora antes de enchufar el producto por primera vez.
- Se deberá vigilar a los niños para asegurarse de que no jueguen con los fijadores.
- Existe riesgo de muerte por asfixia si un niño se lo traga.  
Preste especial atención a los niños ya que puede resultar peligroso.  
Mantenga los fijadores fuera del alcance de los niños.



- El refrigerador debe estar conectado a tierra de manera segura.
- Siempre asegúrese de haber conectado el refrigerador a tierra antes de intentar examinar o reparar alguna pieza.  
Las fugas de energía pueden provocar una descarga eléctrica grave.
- Nunca utilice tubos de gas, líneas telefónicas o potenciales fuentes de atracción de rayos como conexión a tierra.
- El uso inapropiado de la conexión a tierra puede traer como consecuencia un riesgo de descarga eléctrica.  
Si necesita usar un cable de extensión, use solo uno de tres hilos con un enchufe que tenga una tercera punta para el polo a tierra; el tomacorriente deberá tener 3 ranuras para adaptarse al enchufe del electrodoméstico.  
La potencia indicada en el cable de extensión debe ser CA 115-120 V, 10 A o superior.  
Si se utiliza un adaptador de tierra, asegúrese

de que el receptáculo esté conectado correctamente a tierra.

- Conecte bien el enchufe a la toma de pared. No utilice enchufes o cables de alimentación dañados ni tomas de pared flojas.
- Esto podría causar una descarga eléctrica o un incendio.
- Debe poder accederse al tomacorriente con facilidad para que el electrodoméstico pueda desenchufarse de la alimentación en caso de emergencia. Debe encontrarse fuera de la zona trasera del electrodoméstico.



- Si el cable de alimentación está dañado, solicite su reemplazo de inmediato al fabricante o a uno de los agentes de servicio técnico.

## ⚠ PRECAUCIÓN

### PRECAUCIONES PARA LA INSTALACIÓN



- Deje espacio suficiente alrededor del refrigerador e instálelo sobre una superficie plana.
- Si el refrigerador no está nivelado, la eficiencia de enfriamiento y la durabilidad pueden reducirse.
- Antes de cargar alimentos, el electrodoméstico debe permanecer en posición vertical durante 2 horas después de la instalación y su encendido.

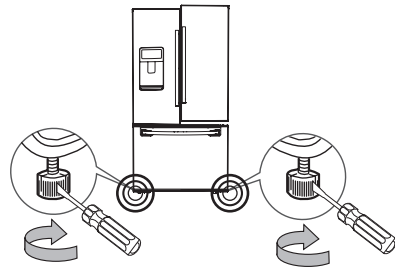

- Para una instalación segura del refrigerador, verifique que las patas toquen el piso. Las patas se encuentran en la parte inferior posterior de cada puerta. Inserte un desarmador de punta chata y gírelo en la dirección de la flecha hasta que esté nivelado.

- Equilibre siempre la carga de cada puerta.
- La sobrecarga en una de las puertas puede ocasionar la caída del refrigerador y provocar lesiones personales.
- Recomendamos que este refrigerador sea instalado por un técnico calificado o una compañía de servicios.
- No seguir esta recomendación puede causar descargas eléctricas, incendio, explosión, problemas con el producto o lesiones.

## ADVERTENCIA

### ADVERTENCIAS MUY IMPORTANTES PARA EL USO

-  No conecte el enchufe en un tomacorriente con las manos mojadas.
- No coloque elementos encima del refrigerador.
- Cada vez que abra o cierre la puerta, estos podrían caerse y provocar lesiones personales o daños materiales.
- No coloque las manos, los pies ni objetos metálicos (como cuchillos, etc.) en la parte inferior o posterior del refrigerador.
- Esto podría causar una descarga eléctrica o lesiones personales.
- Es posible que las puntas filosas provoquen lesiones.
- No coloque recipientes con agua sobre el refrigerador.
- Si se derrama el agua, existe el riesgo de que se produzca un incendio o una descarga eléctrica.
- Se deberá vigilar a los niños para asegurarse de que no jueguen con el refrigerador.
- Aleje los dedos de los “puntos de agarre”. Los espacios entre las puertas y el gabinete son inevitablemente pequeños. Abra las puertas con cuidado si hay niños cerca.
- No permita que los niños se cuelguen de la puerta. Pueden provocarse lesiones graves.
- No permita que los niños ingresen al refrigerador, ya que podrían quedar atrapados.
- No coloque las manos debajo del refrigerador.
- Es posible que algunas puntas filosas le provoquen lesiones.
- No permita que los niños se paren sobre la cubierta de un cajón.
- El cajón se puede romper y los niños pueden caerse.
- No sobrecargue el refrigerador con comida.

- Cuando abra la puerta, algún elemento podría caerse y provocar lesiones personales o daños materiales.
- No toque las paredes internas del congelador, ni los productos almacenados en este con las manos mojadas.
- Puede provocar congelación.
- Nunca coloque los dedos u otros objetos en el orificio del dispensador de agua, en el recipiente de hielo o en la cubeta de la máquina de hielo.
- Es posible que provoque lesiones personales o daños materiales.
- No utilice ni coloque ninguna sustancia sensible a la temperatura, tales como pulverizadores inflamables, objetos inflamables, hielo seco, medicinas o químicos, cerca o dentro del refrigerador.
- No almacene sustancias u objetos volátiles o inflamables (benceno, solvente, gas propano, alcohol, éter, gas licuado y cualquier otro producto de este tipo, etc.) en el refrigerador.
- Este refrigerador se debe utilizar solo para almacenar alimentos.
- Esto podría causar un incendio o una explosión.
- No almacene sustancias explosivas como latas de aerosoles con gases propelentes inflamables en este electrodoméstico.
- No almacene en el refrigerador productos farmacéuticos, materiales científicos ni productos sensibles a la temperatura.
- No se deben almacenar productos que requieran controles estrictos de temperatura.
- No coloque ni utilice aparatos eléctricos dentro del refrigerador, a menos que sean del tipo recomendado por el fabricante.
- No se pare sobre el electrodoméstico ni coloque objetos (tales como ropa, velas o cigarrillos encendidos, platos, productos químicos, objetos metálicos, etc.) sobre el electrodoméstico. Esto podría causar una descarga eléctrica, un incendio, problemas con el producto o lesiones. No coloque recipientes con agua sobre el electrodoméstico.
- Si se derrama el agua, existe el riesgo de que se produzca un incendio o una descarga eléctrica.
- No utilice dispositivos mecánicos ni cualquier otro medio para acelerar el proceso de descongelamiento, que no sean aquellos recomendados por el fabricante.
- No dañe el circuito refrigerante.
- No pulverice material olátil, tal como un insecticida, sobre la superficie del refrigerador.
- Además de ser perjudicial para los seres humanos, puede causar descargas eléctricas,

- un incendio o problemas con el producto.
- No mire fijamente la lámpara de LED UV durante mucho tiempo.
- Los rayos ultravioletas podrían dañarle la visión.



- No intente reparar, desarmar ni modificar el electrodoméstico por su cuenta.
- No utilice ningún fusible (tales como los de alambres de acero, de cobre, etc.) que no sea el fusible estándar.
- Si es necesario reparar o volver a instalar el electrodoméstico, comuníquese con su centro de servicio más cercano.
- No seguir esta recomendación puede causar descargas eléctricas, incendios, problemas con el producto o lesiones.
- Si la lámpara de LED interior o exterior se ha apagado, comuníquese con su centro de servicio más cercano.



- Se deberá vigilar a los niños para asegurarse de que no jueguen con el refrigerador.
- Aleje los dedos de los puntos de agarre: los espacios entre las puertas y el gabinete son inevitablemente pequeños. Abra las puertas con cuidado si hay niños cerca.
- No permita que los niños se cuelguen de la puerta. Pueden producirse lesiones graves.
- No permita que los niños ingresen al refrigerador. Podrían quedar atrapados.
- Las botellas se deben almacenar una junto a otra de manera tal que no se caigan.
- Este producto se debe utilizar solo para almacenar alimentos en un entorno doméstico.
- Si se detecta una fuga de gas, evite llamas o posibles fuentes de inflamación y ventile durante varios minutos el ambiente en el que se encuentra el refrigerador.
- No toque el electrodoméstico ni el cable de alimentación.
- No utilice un ventilador.
- Una chispa puede provocar una explosión o un incendio.
- Utilice solamente lámparas de LED proporcionadas por el fabricante o agentes de servicios.



- Si el refrigerador huele a quemado o desprende humo, desenchúfelo de inmediato y comuníquese con el centro de servicio de Samsung Electronics.
- Si le resulta difícil cambiar una luz que no sea

LED, comuníquese con un agente de servicio de Samsung.

- Si el producto cuenta con lámparas de LED, no desarme la cubierta de la lámpara y la lámpara de LED usted mismo.
- Comuníquese con su agente de servicio.
- Si entra polvo o agua al refrigerador, desenchúfelo y comuníquese con el centro de servicio de Samsung Electronics.
- Si no lo hace, existe el riesgo de que se produzca un incendio.

## PRECAUCIÓN

### PRECAUCIONES DE USO



- No vuelva a congelar alimentos que se hayan descongelado completamente. No coloque bebidas carbonatadas o con gas en el congelador. No coloque botellas ni recipientes de vidrio en el congelador.
- Cuando el contenido se congela, el vidrio puede romperse y provocar lesiones personales.
- Utilice solamente la máquina de hielo proporcionada con el refrigerador.
- El refrigerador solo debe estar conectado al suministro de agua potable. A fin de que la máquina de hielo funcione correctamente, se necesita una presión de agua de 20~125 psi (138 ~ 862 kPa). Si no estará en su casa por un período de tiempo prolongado (por ejemplo, de vacaciones) y no usará los dispensadores de agua o hielo, cierre la válvula de agua.
- De lo contrario, pueden producirse fugas de agua.
- Si no utilizará el refrigerador por un período de tiempo prolongado (3 semanas o más), debe vaciarlo (la cubeta de hielo incluida), desenchufarlo, cerrar la válvula de agua, retirar el exceso de humedad de las paredes internas y dejar las puertas abiertas para que no aparezcan olores y moho.



- Garantía de servicio y modificación.
- El servicio de garantía de Samsung no cubre los cambios o las modificaciones realizadas por un tercero a este refrigerador; Samsung tampoco es responsable de los problemas relacionados con la seguridad que puedan surgir a causa de modificaciones hechas por terceros.
- No obstruya las rejillas de ventilación dentro del

refrigerador.

- Si las rejillas de ventilación están tapadas, en particular con una bolsa de plástico, el refrigerador se puede sobrecongelar. Si el período de enfriamiento es demasiado prolongado, el filtro del agua puede romperse y provocar fugas de agua.
- Si se desconecta el refrigerador del suministro de energía, espere al menos cinco minutos antes de volver a enchufarlo.
- Si tiene planificado tomarse unas largas vacaciones o si el refrigerador no se utilizará durante un tiempo prolongado (3 semanas o más), debe vaciarlo (la cubeta de hielo incluida), desenchufarlo, cerrar la válvula de agua, retirar el exceso de humedad de las paredes internas y dejar las puertas abiertas para que no aparezcan olores y moho.
- Para obtener el mejor rendimiento del producto:
  - No coloque alimentos muy cerca de las rejillas de ventilación de la parte posterior del refrigerador ya que pueden obstruir la libre circulación del aire en el refrigerador.
  - Envuelva los alimentos adecuadamente o colóquelos en recipientes herméticos antes de almacenarlos en el refrigerador.
  - No coloque botellas, recipientes de vidrio ni bebidas carbonatadas en el congelador. El recipiente puede congelarse y romperse, y esto puede ocasionar lesiones.
  - Cumpla con los tiempos máximos de almacenamiento y las fechas de vencimiento de los alimentos congelados.
  - No es necesario desenchufar el refrigerador si se ausentará menos de tres semanas. Sin embargo, si se ausentará durante más de tres semanas, debe retirar todos los alimentos y el hielo de la cubeta de hielo, desenchufar el refrigerador, cerrar la válvula de agua, retirar el exceso de humedad de las paredes internas y dejar las puertas abiertas para que no aparezcan olores y moho.
  - No llene el tanque con té ni bebidas isotónicas. Esto podría dañar el refrigerador.
  - No golpee ni aplique una fuerza excesiva sobre ninguna superficie de vidrio.
  - Un vidrio roto puede causar lesiones personales y daños materiales.



- Si el producto está lleno de agua, comuníquese con el centro de servicio más cercano.
- Existe el riesgo de que se produzca una descarga eléctrica o un incendio.

- No guarde aceite vegetal en los compartimientos de la puerta del refrigerador. El aceite puede solidificarse y modificar su sabor y la facilidad de uso. Asimismo, el envase abierto puede gotear y el aceite vertido puede causar grietas en el compartimiento de la puerta. Una vez abierto el envase de aceite, es mejor almacenarlo en un lugar fresco y a la sombra, como un armario o alacena.
- Ejemplos de aceite vegetal: aceite de oliva, de maíz, de semilla de uva, etc.

## PRECAUCIÓN

### PRECAUCIONES PARA LA LIMPIEZA



- No rocíe agua directamente dentro o fuera del refrigerador.
- Existe el riesgo de que se produzca un incendio o una descarga eléctrica.
- No utilice un secador de cabello para secar el interior del refrigerador.
- No coloque velas encendidas en el refrigerador para eliminar el mal olor.
- Esto podría causar una descarga eléctrica o un incendio.



- Use un paño seco y limpio para retirar cualquier sustancia extraña o polvo de las clavijas del enchufe. No utilice un paño mojado ni húmedo para limpiar el enchufe.
- De lo contrario, existe el riesgo de que se produzca un incendio o una descarga eléctrica.



- Antes de limpiar o realizar el mantenimiento, desenchufe el refrigerador del tomacorriente.
- No seguir esta recomendación puede causar una descarga eléctrica o un incendio.
- Utilice una esponja limpia o un paño suave y un detergente neutro disuelto en agua templada para limpiar el refrigerador.
- No utilice limpiadores abrasivos ni muy fuertes, como limpiacristales, limpiadores corrosivos, líquidos inflamables, ácido clorhídrico, ceras limpiadoras, detergentes concentrados, blanqueadores o limpiadores que contengan petróleo en las superficies exteriores (puertas y paneles), piezas de plástico, revestimientos de puertas e interiores y sellos.

- Pueden rayar o dañar el material.
- No limpie con agua templada los estantes o las cubiertas de vidrio cuando estén fríos. Los estantes y las cubiertas de vidrio pueden romperse si se exponen a cambios bruscos de temperatura o a impactos como golpes o caídas.

## **ADVERTENCIA**

### **ADVERTENCIAS MUY IMPORTANTES PARA LA ELIMINACIÓN**



- Riesgo de que los niños queden encerrados. Antes de desechar su antiguo refrigerador o congelador:
  - Retire las puertas y los pestillos.
  - Deje los estantes en su lugar de manera tal que los niños no puedan trepar fácilmente dentro del refrigerador.
  - Si algún niño queda atrapado dentro del refrigerador, puede lastimarse o morir de asfixia.
- Deseche el material de embalaje de este producto de forma que no resulte nocivo para el medio ambiente.
- Asegúrese de que ninguno de los tubos que se encuentran detrás del electrodoméstico estén dañados antes de desecharlos.
- Se utiliza R-600a o R-134a como refrigerante. Controle la etiqueta del compresor en la parte posterior del refrigerador o la etiqueta del voltaje dentro del refrigerador para constatar qué refrigerante fue utilizado en su refrigerador. Si este producto contiene gas inflamable (Refrigerante R-600a), comuníquese con las autoridades locales para desechar este producto de forma segura.
- Cuando deseche este refrigerador, retire la puerta, los burleros y el pestillo de las puertas de manera tal que los niños pequeños o los animales no puedan quedar atrapados en el interior.
 

Se deberá vigilar a los niños para asegurarse de que no jueguen con el refrigerador. Si quedan atrapados dentro, los niños pueden lesionarse o morir de asfixia.
- Se utiliza ciclopentano como aislante. Los gases del material de aislamiento requieren un procedimiento especial de eliminación. Comuníquese con las autoridades locales para desechar este producto de manera que no resulte nocivo para el medio ambiente.
- Mantenga los materiales de embalaje fuera del alcance de los niños ya que estos materiales

- pueden ser peligrosos.
- Si un niño se coloca una bolsa en la cabeza, puede asfixiarse.



### **RECOMENDACIONES ADICIONALES PARA EL USO CORRECTO**

- En caso de un corte de energía, comuníquese con su compañía de electricidad local y pregunte cuánto tiempo durará el corte.
- La mayoría de los cortes de energía que se solucionan dentro del lapso de una hora o dos, no afectan las temperaturas del refrigerador. Sin embargo, deberá abrir la puerta del refrigerador la menor cantidad de veces posible.
- No obstante, si el corte de energía dura más de 24 horas, deberá retirar y desechar toda la comida congelada.
- El electrodoméstico puede no funcionar de manera uniforme (el contenido puede descongelarse o la temperatura en el compartimento de comidas congeladas puede elevarse) cuando se lo coloca durante un período de tiempo prolongado en un sitio donde la temperatura del ambiente esté constantemente por debajo de las temperaturas para las que está diseñado el electrodoméstico.
- Algunos alimentos especiales, debido a sus características, pueden conservarse mal durante la refrigeración.
- El refrigerador es no frost, lo que significa que no es necesario descongelarlo manualmente. Esto se hará de forma automática.
- El aumento de temperatura durante el descongelamiento cumple con las normas ISO. Sin embargo, si desea evitar un aumento excesivo en la temperatura de los alimentos congelados cuando descongela el electrodoméstico, envuelva los alimentos congelados con varias capas de papel de periódico.
- No vuelva a congelar alimentos que se hayan descongelado completamente.



# Instalación del refrigerador de puerta francesa

## PREPARACIÓN PARA LA INSTALACIÓN DEL REFRIGERADOR

Felicitaciones por haber adquirido este refrigerador Samsung. Esperamos que disfrute las funciones y ventajas de vanguardia que ofrece este nuevo electrodoméstico.

### Selección de la mejor ubicación para el refrigerador

Elija:

- Una ubicación con fácil acceso al suministro de agua.
- Una ubicación sin exposición directa a la luz solar.
- Una ubicación en la que el piso esté nivelado (o casi nivelado).
- Una ubicación con suficiente espacio para que las puertas del refrigerador se abran fácilmente.
- Una ubicación que deje el espacio libre suficiente a la derecha, izquierda, atrás y arriba del refrigerador para la circulación del aire. Si no hay suficiente espacio alrededor del refrigerador, pueden resultar afectados la eficiencia de la refrigeración y el consumo de energía.
- Una ubicación que permita mover fácilmente el refrigerador si necesita mantenimiento o reparación.
- No instale el refrigerador en un lugar donde la temperatura sea superior a 110 °F (43 °C) o inferior a 50 °F (10 °C).

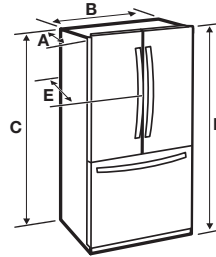

Modelo	RF26J*
Profundidad "A"	34" (863 mm)
Anchura "B"	32 3/4" (830 mm)
Altura "C"	68 7/8" (1749 mm)
Altura total "D"	70" (1777 mm)
Profundidad "E"	36 1/2" (925 mm)

INSTALACIÓN

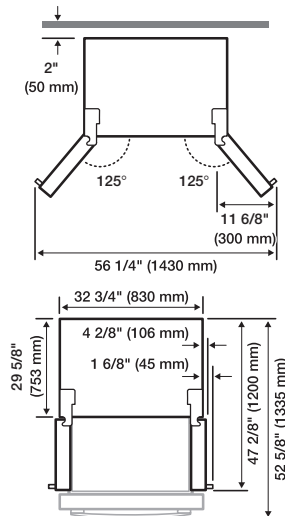

- Cada medición se basa en el tamaño del diseño, por lo que puede variar según el método de medición.

## PRECAUCIÓN

### Traslado del refrigerador

Para prevenir daños al pavimento, ajuste las patas frontales en su posición más alta (sobre el suelo). Consulte 'Ajuste de las puertas' en la página 14.

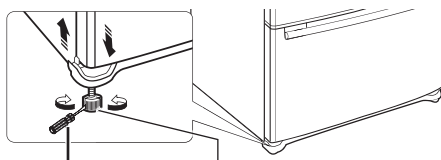

Destornillador de cabeza plana (-) Palanca de control

### Pavimento

Para instalar el refrigerador correctamente colóquelo sobre una superficie nivelada y resistente que esté a la misma altura que el suelo restante.

Esta superficie debe ser lo suficientemente resistente como para soportar el peso de un refrigerador completamente cargado.

Para proteger el acabado del suelo, corte una plancha grande de cartón y colóquela debajo del refrigerador.

Mueva el refrigerador empujándolo hacia adelante o hacia atrás en línea recta.

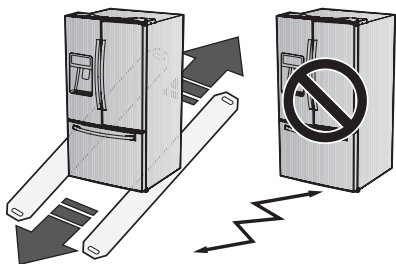

No lo mueva de lado a lado.



## HERRAMIENTAS NECESARIAS

### Herramientas necesarias (no suministradas)

Necesita las siguientes herramientas para instalar el refrigerador:

		
Destornillador Philips (+)	Destornillador de cabeza plana (-)	Llave de tubo (13/32") (10 mm)



Llave Allen (3/16") (5 mm)

## EXTRACCIÓN DE LAS PUERTAS DEL REFRIGERADOR

En algunas instalaciones es necesario retirar las puertas del refrigerador y los cajones del congelador para poder colocar el refrigerador en su ubicación final. No retire las puertas/los cajones si no es necesario.

Si no necesita retirar las puertas o los cajones del refrigerador, diríjase a la sección 'Ajuste del nivel' en la página 14.

Si debe retirar las puertas y los cajones, continúe leyendo. Antes de retirar las puertas o los cajones, asegúrese de leer las advertencias siguientes:

### **⚠ ADVERTENCIA**

Desconecte la alimentación del refrigerador antes de quitar la puerta o el cajón.



- Tenga cuidado de no dejar caer, dañar o rayar la puerta/el cajón al quitarlos.
- Tenga cuidado de no lesionarse al quitar la puerta/el cajón.
- Vuelva a montar correctamente la puerta/el cajón para evitar:
  - Que se cree humedad por fugas de aire.
  - Que la puerta se desalinee.
  - Que se consuma más energía por un mal cierre de la puerta.

### **⚠ ADVERTENCIA**

#### Desmontaje de las puertas del refrigerador

Procure no dejar caer ni rayar las puertas al desmontarlas.

### Con la puerta abierta

1. Quite los 3 tornillos que sujetan la CUBIERTA SUPERIOR ( 1 ) y separe los cables conectados.

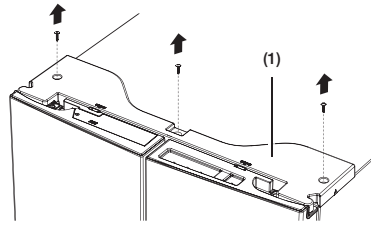

2. Desconecte los dos conectores ( 2 ) de la puerta izquierda. Para retirar el acoplador de agua de la bisagra, gírelo y sepárelo de la bisagra. Quite la conducción de agua ( 3 ) presionando la parte marcada ( 4 ) del acoplador de la conducción de agua.

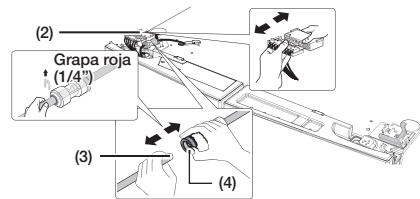

### **⚠ PRECAUCIÓN**

Si en el acoplador hay una grapa roja, debe retirarse antes de sacar el tubo.

### **⚠ PRECAUCIÓN**

Mantenga las grapas fuera del alcance de los niños y evite que estos jueguen con ellas o se las pongan en la boca.

3. Retire el tornillo de conexión a tierra ( **6** ) montado en las bisagras superiores de la puerta izquierda con un destornillador Philips (+). Retire la bisagra superior de la puerta izquierda y derecha ( **7** ).

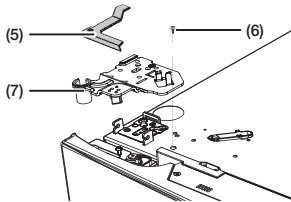

4. Levante la puerta en línea recta para retirarla.

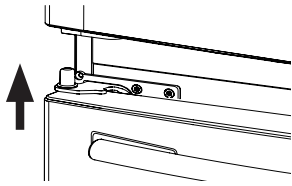

5. Retire el tornillo ( **8** ) montado en la bisagra inferior de la puerta izquierda y derecha con el destornillador Philips (+). Retire los 2 pernos de cabeza hexagonal ( **9** ) montados en las bisagras inferiores de la puerta izquierda y derecha con una llave Allen (3/16"). Retire la bisagra inferior de la puerta izquierda y derecha ( **10** ).

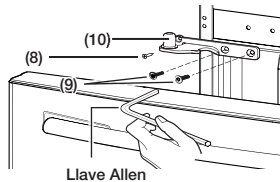

Llave Allen

## MONTAJE DE LAS PUERTAS DEL REFRIGERADOR

Para volver a montar las puertas del refrigerador una vez colocado este en su ubicación definitiva, siga el proceso contrario al del desmontaje.

1. La tubería de agua debe estar totalmente insertada hasta el centro del acoplador transparente (tipo A) o las marcas de guía (tipo B) para evitar fugas del dispensador.
2. Inserte la grapa en el conjunto y compruebe que sujeta firmemente la tubería.

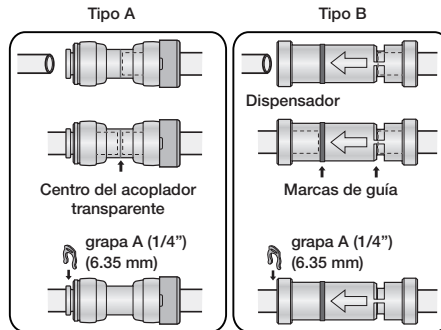

## DESMONTAJE DEL CAJÓN DEL CONGELADOR

1. Levante el cajón superior y sáquelo.

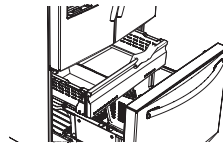

2. Saque la cesta inferior ( **2** ) levantándola del riel.

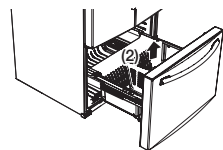

## **⚠ PRECAUCIÓN**

Puede rayar el lateral del compartimento si lo gira a la izquierda o la derecha al armarlo o desarmarlo.

3. Presione el gancho de fijación del riel.

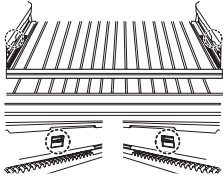

4. Sujete el cajón del congelador por la parte superior, extráigalo completamente y retírelo del sistema de rieles.

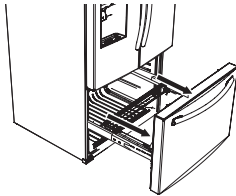

## **⚠ PRECAUCIÓN**

Tenga cuidado de que el riel deslizante no golpee contra el suelo, ya que se podría rayar o abollar.

## **⚠ PRECAUCIÓN**

Asegúrese de instalar el cesto del congelador en la posición correcta cuando retire o monte la puerta del congelador. De no hacerlo, la puerta no se abrirá ni se cerrará correctamente.

## **⚠ PRECAUCIÓN**

Si se ponen demasiados alimentos en los cajones del congelador es posible que la puerta no cierre completamente, lo que daría lugar a la creación de escarcha.

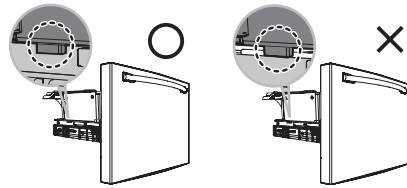
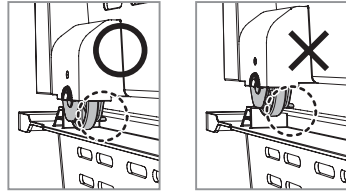

INSTALACIÓN

## **MONTAJE DEL CAJÓN DEL CONGELADOR**

Para volver a montar el cajón una vez colocado el refrigerador en su ubicación definitiva, siga el proceso contrario al del desmontaje.

## AJUSTE DEL NIVEL

Asegúrese de que el refrigerador esté equilibrado antes de hacer los ajustes finales.

Utilice un nivel para comprobar si el refrigerador está equilibrado tanto en los laterales como en la parte posterior y delantera.

Si el refrigerador no está equilibrado, las puertas no cerrarán completamente, lo que puede crear condensación de humedad e incrementar el consumo de energía. A continuación se explica cómo equilibrar el refrigerador si el lado izquierdo está más bajo que el derecho.

### Cómo equilibrar el refrigerador

1. Abra el cajón del congelador y saque la cesta inferior.
2. Inserte un destornillador de cabeza plana (-) en la muesca de la palanca de control izquierda y gírelo en el sentido contrario de las agujas del reloj para equilibrar el refrigerador. (Gire la palanca en el sentido de las agujas de reloj para bajar el refrigerador y en el sentido contrario para levantarlo.)

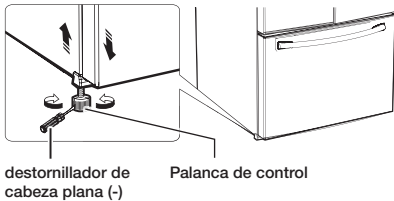

## ⚠ PRECAUCIÓN

Ambas palancas de control deben tocar el suelo para evitar posibles lesiones personales o daños materiales en caso de vuelco.

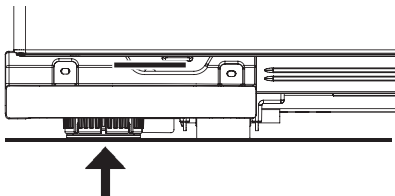

## ⚠ PRECAUCIÓN

El refrigerador podría inclinarse si se lo coloca sobre un piso no nivelado. Para evitarlo, ajuste la pata de modo tal que toque el piso.



Si el lado derecho está más bajo, realice el mismo procedimiento, pero con la palanca de control derecha.

## PEQUEÑOS AJUSTES ENTRE LAS PUERTAS

Recuerde que el refrigerador debe estar bien equilibrado para que las puertas cierren perfectamente. Si necesita ayuda, revise la sección anterior que trata de la nivelación del refrigerador.

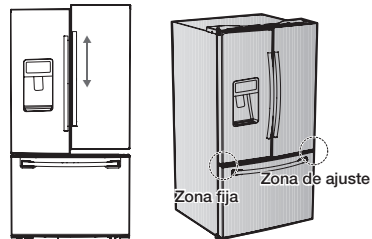

La puerta izquierda está fija. Los pequeños ajustes entre las puertas se deben realizar solo en la puerta derecha.

1. Extraiga el cajón del congelador (1), podrá ver la bisagra inferior (2).
2. Inserte un destornillador Philips (+) (3) en el eje (4) de la bisagra inferior.
3. Ajuste la altura girando un destornillador Philips (+) (3) en el sentido de las agujas del reloj (ABAJO) o en el sentido contrario (ARRIBA).

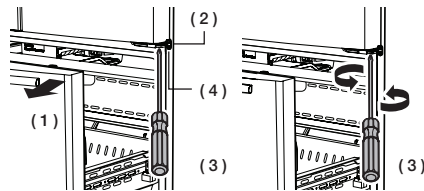



Cuando se gira un destornillador Philips (+) en el sentido contrario al de las agujas del reloj ( **ARRIBA** ), la puerta se levanta.

## INSTALACIÓN DE LA TUBERÍA DEL DISPENSADOR DE AGUA

Una de las características útiles de este nuevo refrigerador es el dispensador de agua con filtro incorporado.

El filtro de agua elimina las partículas indeseables del agua y ayuda a mejorar la salud.

Sin embargo, no esteriliza el agua ni destruye microorganismos. Para ello debería adquirir un sistema de purificación del agua.

La conducción de agua también conecta la máquina de hielo.

Para que esta funcione correctamente, la presión del agua debe ser de 20 ~ 125 psi (138 ~ 862 kPa).

Si el refrigerador se instala en una zona donde la presión del agua sea baja (menos de 20 psi), se puede instalar una bomba para compensar la baja presión.

Una vez conectada la conducción de agua, asegúrese de que el depósito de agua del interior del refrigerador se llene correctamente.

Para ello, pulse la palanca del dispensador de agua hasta que salga agua del grifo.

Se deben utilizar las mangueras nuevas provistas con el electrodoméstico y no reutilizar las mangueras antiguas.



Puede adquirir los kits de instalación de la conducción de agua en su distribuidor. Le recomendamos que utilice kits de instalación de tubos de cobre y tuerca de compresión de 1/4".

### Conexión de la conducción del agua

1. En primer lugar, cierre la llave principal del suministro de agua.



2. Localice el tubo de conducción de agua potable más cercano y monte una abrazadera de tubo y una llave de paso.

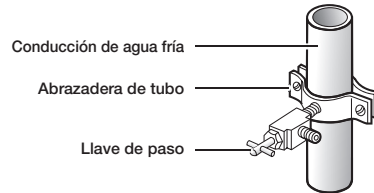

3. Conecte el kit de instalación de la conducción de agua en la llave de paso.

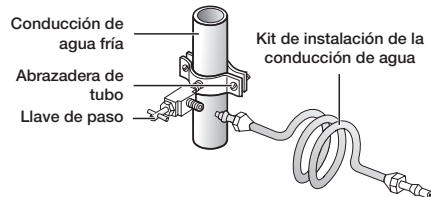

## Conexión de la conducción del agua al refrigerador

Deberá adquirir algunos elementos para realizar la conexión.

Los encontrará en la ferretería.

Uso de tubo de cobre	Uso de tubo de plástico
<ul style="list-style-type: none"> <li>• Tubo de cobre de 1/4"</li> <li>• 1 tuerca de compresión de 1/4"</li> <li>• 2 abrazaderas</li> </ul>	<ul style="list-style-type: none"> <li>• Tubo de plástico de 1/4" → extremo moldeado (bulbo)</li> <li>• 1 tuerca de compresión de 1/4"</li> </ul>

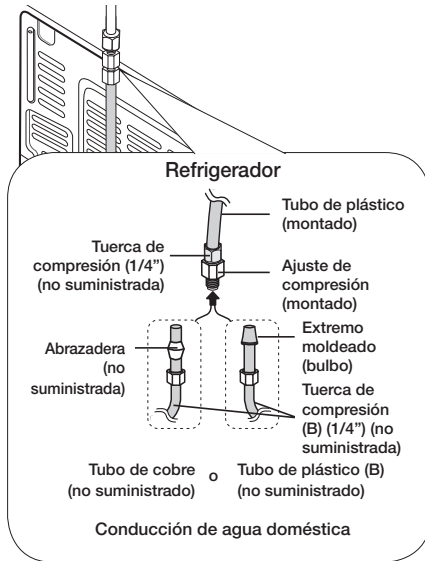

1. Conecte la conducción de agua doméstica al ajuste de compresión montado.
  - Si utiliza tubo de cobre, deslice la tuerca de compresión ( **B** ) (no suministrada) y la abrazadera (no suministrada) en el tubo de cobre (no suministrado) como se muestra en la ilustración.
  - Si utiliza tubo de plástico ( **B** ), inserte el extremo moldeado (bulbo) del tubo de plástico ( **B** ) en la junta de compresión.

## ⚠ PRECAUCIÓN

No lo utilice sin el extremo moldeado (bulbo) del tubo de plástico ( **B** ).

2. Apriete la tuerca de compresión ( **B** ) en la junta de compresión. No apriete demasiado la tuerca de compresión ( **B** ).
3. Abra el grifo del agua para ver si hay fugas. Si gotea agua o hay algún escape de agua en las zonas de conexión, cierre el suministro de agua principal. Compruebe las conexiones y, si es necesario, apriételas.
4. Haga correr unos 4 litros de agua a través del filtro antes de beber o usar el agua del refrigerador. (Deje correr el agua unos 6 minutos.)  
Para ello, presione con un vaso grande o una taza la palanca del dispensador de agua. Llene el vaso, vacíelo en el fregadero y repita la operación.
5. Después de encender el refrigerador, deje la máquina de hielo funcionando durante 1 o 2 días.  
Después de este tiempo, deseche los 1 o 2 primeros depósitos de hielo para asegurarse de que se hayan eliminado todas las impurezas de la conducción de agua.



Conecte la conducción de agua solo a una fuente de agua potable.  
Si debe reparar o desmontar la conducción de agua, corte 1/4" (6.5 mm) del tubo de plástico para realizar una conexión segura y sin fugas de agua.



Puede probar rápidamente la conducción de agua con un vaso de papel.  
En condiciones normales, en unos 10 segundos se puede llenar un vaso de 5.75 oz. (170 cc)



## FINALIZACIÓN DE LA INSTALACIÓN

Ahora que ya tiene instalado el refrigerador en su lugar, está preparado para configurar y utilizar las funciones del aparato.

Siga estos pasos para que su refrigerador esté totalmente operativo.

1. Asegúrese de que el refrigerador esté colocado en el lugar adecuado a una distancia razonable de la pared. Consulte las instrucciones de instalación de este manual.
2. Una vez enchufado el refrigerador, compruebe que se encienda la luz interior al abrir las puertas.
3. Ajuste el control a la temperatura más baja y espere una hora.  
El congelador se enfriará ligeramente y el motor funcionará con suavidad.  
Vuelva a ajustar la temperatura del refrigerador y del congelador que desee.
4. Una vez enchufado el refrigerador, tardará unas horas en alcanzar la temperatura adecuada. Podrá guardar alimentos y bebidas en el refrigerador cuando la temperatura sea lo suficientemente baja.



Si hay condensación o gotas de agua en ambos lados de la parte central de la puerta del refrigerador, apague el modo Ahorro de energía después de retirar la condensación. (Consulte la explicación del botón Energy Saver (Ahorro de energía) en "Uso del panel de control" en la página 18).

# Funcionamiento del refrigerador de puerta francesa

## USO DEL PANEL DE CONTROL

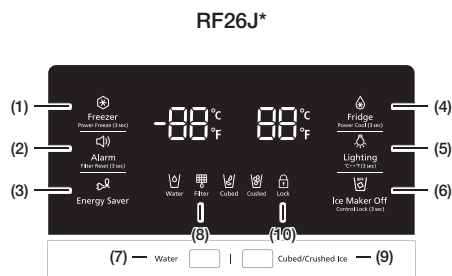

### (1) Freezer / Power Freeze (3sec) (Congelador / Congelación rápida (3 seg))

El botón Freezer (Congelador) tiene dos funciones:

- Ajustar el congelador a la temperatura deseada.
- Activar y desactivar la función de congelación rápida.

1. Ajustar la temperatura del congelador  
Pulse el botón Freezer (Congelador) para ajustar la temperatura del congelador.  
Puede establecer una temperatura entre 5 °F (-15 °C) y -8 °F (-23 °C).



2. Función de congelación rápida  
Toque este botón durante 3 segundos para reducir el tiempo necesario para congelar los productos del congelador.  
Puede ser útil cuando hay prisa para congelar alimentos que se echan a perder fácilmente o si la temperatura del congelador ha subido demasiado.  
(Por ejemplo, si ha quedado la puerta abierta.)  
Cuando se utiliza esta función se incrementa el consumo de energía del refrigerador.  
No se olvide de desactivarla cuando no la utilice y restablezca el ajuste de temperatura original del congelador.  
Si necesita congelar gran cantidad de alimentos, active la función de congelación rápida al menos 24 horas antes.

### (2) Alarm / Filter Reset (3sec) (Alarma / Restablecer filtro (3 seg))

El botón Alarm (Alarma) tiene dos funciones:

- Activar y desactivar la alarma de puerta abierta.
- Restablecer el indicador de vida útil del filtro de agua.

1. Función de alarma de la puerta  
Si la alarma de la puerta está activada, suena una alarma si se deja abierta una puerta del refrigerador durante más de tres minutos. La alarma dejará de sonar una vez cerrada la puerta. La función de alarma de la puerta viene activada de fábrica. Puede desactivarla pulsando y soltando este botón.

Puede volver a activarla de la misma manera. El ícono se ilumina cuando la función está activada. Cuando la función de alarma de la puerta está activada y suena la alarma, el ícono de alarma de la puerta parpadeará mientras suena la alarma.



2. Función del indicador de vida útil del filtro de agua  
Después de reemplazar el filtro de agua, pulse este botón durante 3 segundos para restablecer el indicador de vida útil del filtro de agua. Cuando se restablece el indicador de vida útil del filtro de agua, se apaga el ícono Filter (Filtro) del panel.  
El ícono cambia a rojo para indicar cuándo se debe cambiar el filtro de agua después de 6 meses (aproximadamente 300 galones). En algunas zonas en las que el agua lleva mucha cal, el filtro de agua puede obstruirse con más rapidez.  
En este caso, se debe cambiar el filtro con más frecuencia que cada seis meses.

### (3) Energy Saver (Ahorro de energía)

Al tocar este botón se activa y desactiva el modo de ahorro de energía.  
Cuando se activa el modo de ahorro de energía, se enciende el ícono Energy Saver (Ahorro de energía).  
Cuando se desactiva el modo de ahorro de energía, el ícono se apaga. La función de ahorro de energía se activa automáticamente cuando se enciende el refrigerador.  
Si hay condensación o gotas de agua en la puerta, desactive el modo Ahorro de energía.



**( 4 ) Fridge / Power Cool (3sec)  
(Refrigerador / Enfriamiento rápido (3 seg))**



El botón Fridge (refrigerador) tiene dos funciones:

- Ajustar el refrigerador a la temperatura deseada.
- Activar y desactivar la función de enfriamiento rápido.

1. Ajustar la temperatura del refrigerador  
Pulse el botón Fridge (refrigerador) para ajustar la temperatura del refrigerador.  
Puede establecer una temperatura entre 44 °F (7 °C) y 34 °F (1 °C).

2. Función de enfriamiento rápido  
Toque este botón durante 3 segundos para reducir el tiempo necesario para enfriar los productos del refrigerador.  
Puede ser útil cuando hay prisa para enfriar los alimentos que se echan a perder fácilmente o si la temperatura del refrigerador ha subido demasiado.  
(Por ejemplo, si quedó la puerta abierta.)

**( 5 ) Lighting / °C↔°F (3sec) (Luz / °C↔°F (3 seg))**



El botón Lighting (Luz) tiene dos funciones:

- Encender y apagar la lámpara del dispensador.
- Intercambiar las unidades de temperatura entre °C y °F.

1. Función de luz  
Al tocar el botón Lighting (Luz), la lámpara LED del dispensador se enciende en modo continuo y permanece encendida.  
El botón también se ilumina.  
Si desea que la lámpara del dispensador se encienda solo cuando alguien lo utiliza, pulse el botón Lighting (Luz) para desactivar el modo de encendido continuo.

2. Intercambiar las unidades de temperatura entre °C y °F.  
Toque este botón durante 3 segundos para seleccionar la unidad en que desea que se muestre la temperatura.  
Cada vez que se pulsa el botón, se alternan los modos de temperatura °C y °F y se enciende el icono °C o °F para indicar la selección.

**( 6 ) Ice Maker Off (Apagar máquina de hielo)**



Si no desea hacer más hielo, toque el botón Ice Maker Off (Apagar máquina de hielo). Se iluminará el icono y se detendrá la máquina de hielo.

**Recomendamos detener la máquina de hielo en estos casos:**

- Hay hielo suficiente en el depósito del hielo.
- Se desea ahorrar agua y energía.
- No se suministra agua al refrigerador.

Si la máquina de hielo está activada y la conducción de agua no está conectada, se oirá un ruido de válvula de agua procedente de la parte posterior de la unidad.  
Pulse el botón Ice Maker Off (Control Lock (3sec)) (Apagar máquina de hielo (Bloqueo del control (3 seg))) durante menos de 3 segundos hasta que el indicador Ice Off (Hielo desactivado) (OFF) se ilumine.

**( 7 ) Water (Agua)**



Toque este botón para dispensar agua.  
Este modo no se puede utilizar al mismo tiempo que el modo de tipo de hielo.  
El modo Water (Agua) se apaga si se toca el botón Cubed / Crushed Ice (Cubitos/Hielo picado).

**Para ahorrar electricidad, la pantalla se apaga automáticamente en las siguientes condiciones: Cuando no se ha pulsado ningún botón, no hay ninguna puerta abierta ni se ha presionado la palanca del dispensador. Sin embargo, el icono que indica la selección de cubitos o hielo picado permanece encendido. Cuando se pulsa un botón, se abre una puerta o se presiona la palanca del dispensador, la pantalla vuelve a encenderse. Todas las teclas de función, excepto Energy Saver (Ahorro de energía), Cubed / Crushed Ice (Cubitos/Hielo picado), volverán a estar operativas cuando retire el dedo del botón.**

## ( 8 ) Filter (Filtro)

### Uso del filtro de agua

Este ícono se ilumina para indicar que se debe cambiar el filtro, normalmente después de que el refrigerador haya dispensado 300 galones de agua (aproximadamente después de 6 meses). El ícono se pondrá de color rojo y parpadeará durante varios segundos cuando se abra o se cierre la puerta.

Después de instalar el nuevo filtro de agua, restablezca el indicador del filtro pulsando el botón Hold 3sec for Filter Reset (Pulsar 3 seg. para restablecer filtro) durante 3 segundos.

- Si no se dispensa agua o el agua sale lentamente, debe reemplazar el filtro porque está obturado.
- En algunas zonas en las que el agua lleva mucha cal, el filtro de agua puede obstruirse con más rapidez.



## ( 9 ) Ice Type (Tipo de hielo)



Cubed

Toque este botón para seleccionar el tipo de hielo que desee.

Los modos de cubitos y de hielo picado se alternan.



Crushed

Este modo no se puede utilizar al mismo tiempo que el modo Water (Agua).

## ( 10 ) Ice Maker Off / Control Lock (3sec) (Apagar máquina de hielo (Bloqueo del control (3 seg)))

El botón Ice Maker Off (Apagar máquina de hielo) tiene dos funciones:

- Activar y desactivar la máquina de hielo.
- Activar y desactivar la función de bloqueo del control.

### 1. Función de hielo desactivado

Si no desea hacer más hielo pulse el botón Ice Maker Off (Apagar máquina de hielo).

### 2. Función de bloqueo del control

Mantenga presionado este botón durante 3 segundos para bloquear la pantalla y los botones del dispensador de manera tal que estos no puedan utilizarse.

Cuando la función de bloqueo del control está activada, el refrigerador no dispensa hielo ni agua aunque se presione la palanca del dispensador.

Se ilumina el ícono de bloqueo del control para indicar que se ha activado la función. Pulse 3 segundos para desbloquear.



## Modo Cooling Off (Modo Enfriamiento desactivado)

El modo Enfriamiento desactivado, también llamado modo Tienda, está diseñado para que lo usen los distribuidores cuando exhiben los refrigeradores en las tiendas.

En el modo Enfriamiento desactivado, el motor del ventilador y las luces del refrigerador funcionan normalmente, pero los compresores no lo hacen, y el refrigerador y el congelador no se enfrían.

Para iniciar el modo Enfriamiento desactivado, mantenga presionados los botones Freezer (Congelador), Alarm (Alarma) y Fridge (Refrigerador) durante 5 segundos durante el funcionamiento normal.

Se escuchará un repique en el refrigerador y el indicador de temperatura parpadeará en "OFF" (Apagado).

Para cancelar el modo Enfriamiento desactivado, mantenga presionados nuevamente los botones Freezer (Congelador), Alarm (Alarma) y Fridge (Refrigerador) durante 5 segundos.



## CAMBIO DEL FILTRO DE AGUA

### ⚠ ADVERTENCIA

Para reducir los riesgos de los daños que puede causar el agua NO utilice filtros de agua de marcas genéricas en el refrigerador SAMSUNG.

UTILICE SOLO FILTROS DE AGUA SAMSUNG. SAMSUNG no se hace legalmente responsable de ningún daño, incluidos, entre otros, los daños materiales causados por fugas de agua debido al uso de filtros de agua genéricos.



(Rojo)

Los refrigeradores SAMSUNG están diseñados para funcionar SOLO con filtros de agua SAMSUNG.

La luz del filtro se ilumina en rojo para indicar que hay que cambiar el cartucho del filtro de agua. Para darle tiempo a adquirir un nuevo filtro, la luz roja se enciende justo antes de que se agote la capacidad de filtración.

Cambiar a tiempo el filtro del refrigerador proporciona un agua más fresca y más limpia.

1. Cierre el suministro de agua. A continuación, gire el filtro de agua ( 1 ) aproximadamente 1/4 de vuelta, en el sentido contrario al de las agujas del reloj.
2. Saque el filtro ( 1 ) de la carcasa ( 2 ).

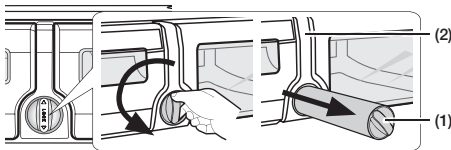

- Para cambiar el filtro de agua más fácilmente, cierre la válvula de suministro de agua.
- A veces cuesta desmontar el filtro porque se adhiere debido a las impurezas del agua. Si tiene dificultades, sujete firmemente el filtro y tire de él con fuerza.
- Al sacar el filtro, se puede verter un poco de agua. Es normal. Para minimizar la salida de agua, mantenga el filtro en posición horizontal cuando lo extraiga.
- Para que no desborde el agua, vacíe la bandeja del filtro ( 3 ) y seque la carcasa ( 2 ).

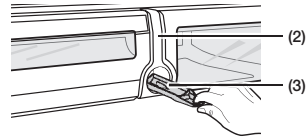

3. Inserte el nuevo filtro en la carcasa del filtro ( 4 ).

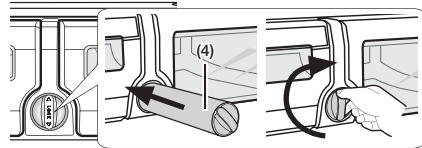

4. Empuje el filtro y gírelo en el sentido de las agujas del reloj hasta que encaje.



- Si tiene dificultades para insertar el filtro debido a la alta presión del agua, cierre la válvula de suministro de agua.

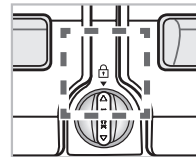

- El símbolo de bloqueo debe estar alineado con la línea indicadora.
5. Mantenga presionado el botón "Alarm / hold 3 sec for Filter Reset (Alarma/Presionar 3 segundos para restablecer el filtro)" ( restablecer el filtro ) durante aproximadamente 3 segundos para restablecer el indicador del filtro del agua. Se apaga la luz roja del indicador.
  6. Si ha cerrado el grifo del agua, vuelva a abrirlo.



- Para reemplazar el filtro del agua, visite su centro de ventas de artículos para el hogar local o el distribuidor oficial de piezas Samsung on-line en: <http://www.samsungparts.com> Asegúrese de que el filtro de agua de reemplazo tenga el logotipo SAMSUNG en la caja y en el filtro de agua.

## Eliminación de residuos del interior de la conducción de agua tras instalar el filtro.

1. Abra la válvula del suministro de agua principal y de la conducción de agua.
2. Deje correr el agua por el dispensador hasta que salga limpia (unos 6 o 7 minutos). Así se limpiará el sistema de suministro de agua y se purgará el aire de la tubería.
3. En algunas instalaciones quizás sea necesario dejar correr el agua más tiempo.
4. Abra la puerta del refrigerador y asegúrese de que el filtro de agua no gotee.

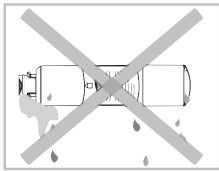

Haga correr agua abundante por el dispensador, ya que de lo contrario este puede gotear. Esto indica que queda aire en la conducción de agua.

## Suministro de agua por ósmosis inversa **IMPORTANTE:**

La presión del suministro de agua que llega de un sistema de ósmosis inversa a la válvula de entrada de agua del refrigerador tiene que estar entre 35 y 120 psi. (241 y 827 kPa)

Si se conecta un sistema de filtración de agua de ósmosis inversa al suministro de agua fría, la presión del agua que va al sistema de ósmosis inversa tiene que ser como mínimo de 40 a 60 psi. (276 a 414 kPa)

Si la presión del agua que va al sistema de ósmosis inversa es menor que 40 a 60 psi (276 a 414 kPa):

- Compruebe si está bloqueado el filtro de sedimentos del sistema de ósmosis inversa. Cambie el filtro si es necesario.
- Deje que se llene al depósito de almacenamiento del sistema de ósmosis inversa tras un tiempo de uso prolongado.
- Si el refrigerador tiene filtro de agua, se puede reducir la presión del agua cuando se utiliza conjuntamente con un sistema de ósmosis inversa. Retire el filtro de agua.

Si tiene problemas con la presión del agua, póngase en contacto con un plomero cualificado.

## CONTROL DE LA TEMPERATURA

### Temperatura básica de los compartimentos del congelador y del refrigerador

Las temperaturas básica y recomendada de los compartimentos del congelador y del refrigerador son de 0 °F y 37 °F (o -18 °C y 3 °C) respectivamente.

Si la temperatura de los compartimentos del congelador y del refrigerador es demasiado alta o demasiado baja, ajústela manualmente.

### Control de la temperatura del congelador

RF26J7500SR

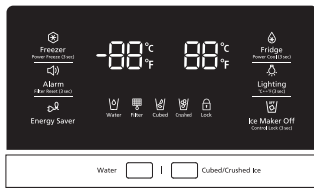

La temperatura del congelador se puede establecer entre -8 °F y 5 °F (o entre -23 °C y -15 °C) según las necesidades específicas. Pulse el botón Freezer (Congelador) repetidamente hasta que la temperatura deseada se muestre en la pantalla de la temperatura.

Cada vez que pulsa el botón, la temperatura cambia 1 °F (o 1 °C). Vea a continuación.

Fahrenheit: 0 °F → -1 °F → -2 °F → -3 °F → -4 °F → -5 °F → -6 °F → -7 °F → -8 °F → 5 °F → 4 °F → 3 °F → 2 °F → 1 °F → 0 °F.

Centígrados: -18 °C → -19 °C → -20 °C → -21 °C → -22 °C → -23 °C → -15 °C → -16 °C → -17 °C → -18 °C.

Tenga en cuenta que algunos alimentos como los helados se pueden derretir a 4 °F (o -15.5 °C). La pantalla de la temperatura cambia secuencialmente desde -8 °F hasta 5 °F (o desde -23 °C hasta -15 °C).

### Control de la temperatura del refrigerador

RF26J7500SR

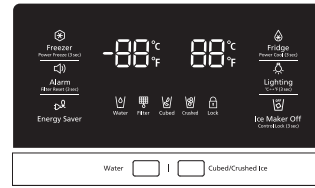

La temperatura del refrigerador se puede establecer entre 34 °F y 44 °F (o entre 1 °C y 7 °C) según sus necesidades específicas.

Pulse el botón Fridge (refrigerador) repetidamente hasta que la temperatura deseada se muestre en la pantalla de la temperatura. Cada vez que pulsa el botón, la temperatura cambia 1 °F (o 1 °C). Vea a continuación.

Fahrenheit: 37 °F → 36 °F → 35 °F → 34 °F → 44 °F → 43 °F → 42 °F → 41 °F → 40 °F → 39 °F → 38 °F → 37 °F.

Centígrados: 3 °C → 2 °C → 1 °C → 7 °C → 6 °C → 5 °C → 4 °C → 3 °C.

El control de temperatura del refrigerador funciona como el del congelador.

Pulse el botón Fridge (refrigerador) para establecer la temperatura que desee.

Después de unos segundos, el refrigerador empezará a ajustarse a la temperatura que se acaba de establecer.

Esto se refleja en la pantalla digital.



- La temperatura del congelador y del refrigerador puede aumentar cuando las puertas se abren con demasiada frecuencia o cuando se guarda una gran cantidad de alimentos tibios o calientes.
- Un aumento de la temperatura puede hacer que la pantalla parpadee. Cuando se restablezca la temperatura normal del congelador y del refrigerador, cesará el parpadeo.
- Si el parpadeo continua, quizás deba “reiniciar” el refrigerador. Desenchufe el aparato, espere unos 10 minutos y vuelva a enchufarlo.
- Si existe un error de comunicación entre la pantalla y el regulador principal, es posible que la luz de la pantalla convertible parpadee. Si sigue parpadeando durante mucho tiempo, póngase en contacto con un centro de servicio de Samsung Electronics.

## USO DEL DISPENSADOR DE AGUA FRÍA

Pulse el botón del tipo de hielo adecuado para seleccionar lo que desee obtener.

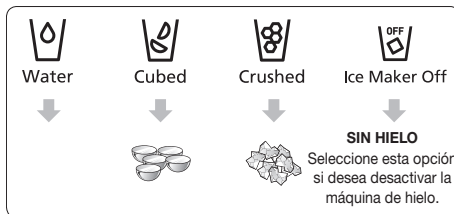

## Uso del dispensador de hielo

Ponga un vaso debajo del dispensador de hielo y presione suavemente el vaso contra la palanca del dispensador. Para impedir que el hielo se derrame ponga el vaso directamente debajo del dispensador.



- Para seleccionar el agua, presione la tecla Water (Agua) en la pantalla y se dispensará agua.
- Para seleccionar el hielo, presione la tecla Ice Type (Tipo de hielo) en la pantalla y se dispensará el hielo.
- Al presionar la palanca, al principio se dispensará hielo picado.
- Si no llegara a salir el hielo, extraiga la cubeta y presione el botón Test (Probar) ubicado a la derecha de la máquina de hielo.

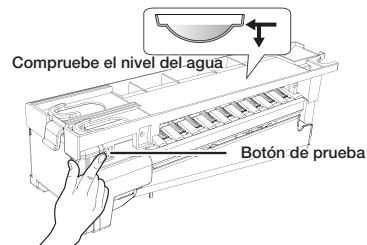

- No presione el botón Test (Probar) continuamente cuando la bandeja esté llena de hielo o agua. El agua se puede desbordar o el hielo puede atascar la cubeta.
- Cuando presione el botón Test (Probar), escuchará el repique del refrigerador (din, don). Cuando escuche el sonido, suelte el botón Test (Probar).
- Se escuchará automáticamente un sonido que indica que la máquina de hielo está funcionando correctamente.
- Uso normal



## Máquina de hielo

Para llenar la cubeta de hielo hasta su capacidad máxima después de la instalación, siga estos pasos:

1. Deje que el refrigerador funcione y se enfríe durante 24 horas (o 1 día entero).
  - Si espera 24 horas, la máquina de hielo enfriará correctamente.
2. Vierta de 4 a 6 cubos de hielo en el vaso.
3. Después de 8, y luego 16 horas, llene un vaso completo.

### **⚠ PRECAUCIÓN**

- Para limpiar el cajón/la cubeta de hielo, utilice un detergente suave, enjuague y seque bien. No utilice limpiadores abrasivos ni solventes.
- Cuando selecciona el modo Cubed Ice (Cubitos de hielo) después de utilizar el modo Crushed Ice (Hielo picado), puede producirse una pequeña cantidad de hielo picado residual.

## Si hay un corte de energía

En caso de un corte de energía, los cubos de hielo pueden derretirse y, luego, congelarse en bloque cuando vuelve la energía, y así provocar que el dispensador deje de funcionar.

Para evitar que esto suceda, después de un corte de energía, extraiga la cubeta de hielo y deseche el hielo y el agua residuales.

Después de haber eliminado el hielo de la cubeta, deberá presionar la palanca del dispensador una vez con la función 'Water' (Agua) o 'Ice Type' (Tipo de hielo) encendida. La máquina de hielo producirá nuevo hielo más rápido cuando vuelva a colocar la cubeta en el refrigerador.

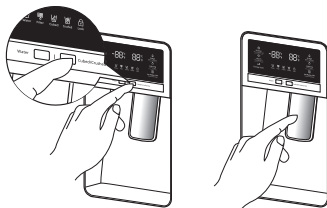

Si utiliza todo el hielo de una sola vez, repita los Pasos 2 y 3 de la página anterior. Sin embargo, espere solamente 8 horas antes de extraer los primeros 4 a 6 cubos. Este procedimiento repondrá cubos de hielo y garantizará su máxima producción.

## Uso de la función de hielo desactivado

Cuando seleccione el modo de hielo desactivado, retire todos los cubitos del depósito.

Si deja cubitos en el depósito, es posible que formen un bloque difícil de retirar.

Para retirar la cubeta de hielo con seguridad y evitar lesionarse, sujete la parte inferior de la cubeta con una mano y un lado de la cubeta con la otra mano.

Luego levante la cubeta y jale hacia afuera.

Para volver a colocar la cubeta empújela en línea recta firmemente hacia atrás.



Si la cubeta de hielo no está colocada firmemente, el hielo que contiene se puede derretir.

Si el depósito no encaja, gire la hélice 90 grados (vea la ilustración anterior a la derecha) e inténtelo de nuevo.

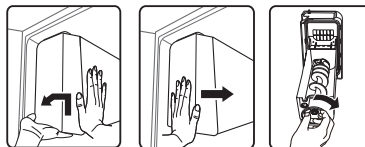

### **⚠ PRECAUCIÓN**

- Utilice solo la máquina de hielo proporcionada con el refrigerador. El suministro de agua del refrigerador solo lo debe instalar o conectar un técnico calificado. Se debe conectar únicamente a un suministro de agua potable.
- Para que la fábrica de hielo funcione correctamente, se necesita una presión de agua de 20 ~ 125 psi (138 ~ 862 kPa).

## Durante las vacaciones...

Si tiene la intención de ausentarse por vacaciones o por trabajo y no va a utilizar los dispensadores de agua o hielo durante un tiempo:

- Cierre la válvula de agua. De lo contrario, pueden producirse fugas de agua.
- Retire todos los alimentos y el hielo de la cubeta de hielo.
- Desenchufe el refrigerador.
- Elimine el exceso de humedad del interior y deje las puertas abiertas. De lo contrario, pueden generarse malos olores y mohos.

## Recomendaciones acerca de la máquina de hielo

- No introduzca los dedos, las manos ni otros objetos inadecuados en el dispensador o en el depósito de la máquina de hielo.
- Hay riesgo de lesiones personales o daños materiales.
- No introduzca los dedos ni otros objetos en la apertura del dispensador.
- Podría lesionarse.
- No intente desmontar la máquina de hielo.
- No limpie ni rocíe el depósito de hielo con agua mientras está dentro del refrigerador. Extráigalo para limpiarlo.

## PRECAUCIÓN

Antes de insertar la bandeja de la máquina de hielo, asegúrese de centrarla bien. De lo contrario, se podría atascar.

## Turbiedad del agua



El agua suministrada al refrigerador pasa por un filtro de agua alcalino. Durante el proceso de filtrado, la presión del agua que ha pasado por el filtro aumenta y el agua se satura de oxígeno y nitrógeno. Cuando esta agua entra en contacto con el aire, la presión cae y el oxígeno y el nitrógeno se sobresaturan y producen burbujas de gas. Estas burbujas de oxígeno pueden hacer que el agua parezca turbia temporalmente. Después de unos segundos, el agua se verá clara.



Cuando el vaso esté lleno, espere 1 segundo antes de retirarlo para evitar salpicaduras. No tire de la palanca del dispensador después de sacar hielo o agua. Retrocede automáticamente. El hielo se produce en forma de cubitos. Cuando se selecciona "Crushed" (Hielo picado), la máquina de hielo tritura los cubitos para obtener hielo picado.

## COMPONENTES Y FUNCIONES

Consulte la ilustración siguiente para familiarizarse con los componentes y las funciones del refrigerador.

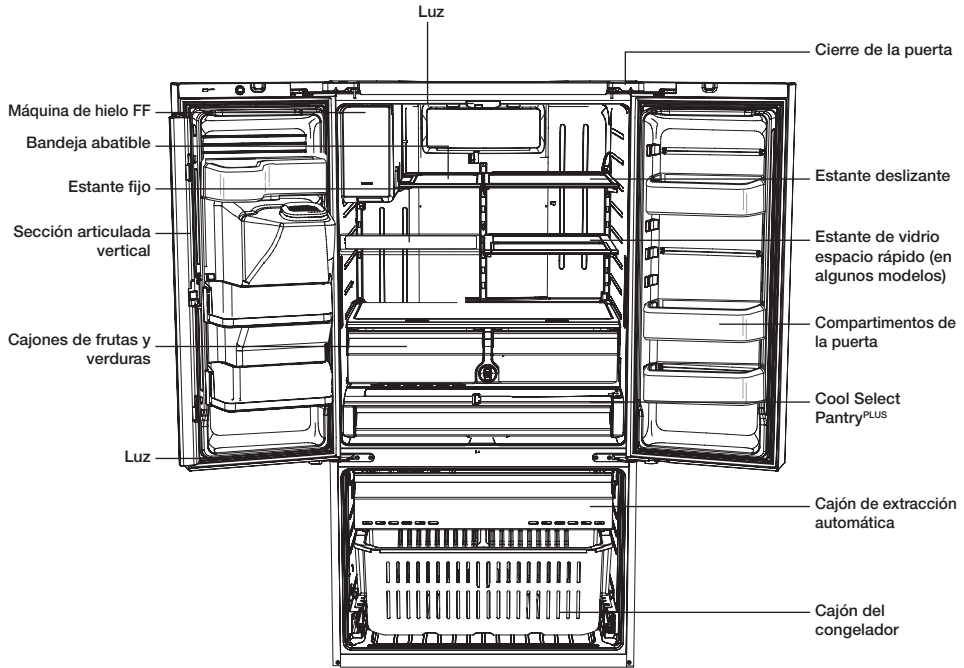

FUNCIONAMIENTO



Cuando cierre la puerta asegúrese de que la sección articulada vertical se encuentre en la posición correcta para evitar rayar la otra puerta.

Si la sección articulada vertical está invertida, vuelva a ponerla en la posición correcta y cierre la puerta. A veces puede aparecer humedad en la sección articulada vertical.

Con el tiempo el tirador de la puerta se puede aflojar.

Si esto sucede, apriete los pernos que se encuentran en el interior de la puerta.

Si cierra la puerta con una fuerza excesiva, se puede abrir la otra puerta.



Cuando se abre la puerta, el interruptor de bloqueo apaga automáticamente el motor de engranaje de la máquina de hielo por motivos de seguridad.



Si se estropea la lámpara LED interior o exterior, póngase en contacto con el personal de servicio técnico.

## USO DEL COOL SELECT PANTRY™

El Cool Select Pantry™ es un cajón de ancho completo que cuenta con un control de temperatura ajustable.

Este cajón se puede utilizar para guardar bandejas grandes para fiestas, platos preparados, pizzas, bebidas, etc.

Cuenta con un control de temperatura que puede ajustar la cantidad de aire frío que se permite en el interior.

El control se encuentra en el lado derecho del cajón.

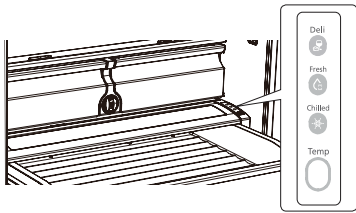

- Esta función tiene tres modos: Fresh (Fresco), Chilled (Frío) y Deli (Suave). El modo Fresh (Fresco) es el predeterminado. Pulse el botón Temp (Temperatura) repetidamente hasta que se ilumine el modo que desee. Una vez seleccionado el modo, la temperatura cambiará para ajustarse al modo seleccionado.
- La temperatura del interior puede cambiar según la cantidad de alimentos almacenados y su colocación, la temperatura ambiente y las veces que se abra la puerta.

## Botón de selección del cajón

1. Cuando se selecciona “Deli (Suave)”, la temperatura del interior se mantiene a unos 41 °F (5 °C). Esta función mantiene los alimentos frescos por un largo período de tiempo.
2. Cuando se selecciona “Fresh (Fresco)”, la temperatura del interior se mantiene alrededor de los 38 °F (3 °C). Esta función mantiene los alimentos frescos durante más tiempo.
3. Cuando se selecciona “Chilled (Frío)”, la temperatura del interior se mantiene alrededor de los 34 °F (1 °C). Esta función mantiene frescos la carne y el pescado durante más tiempo.

En la tabla siguiente se relacionan los modos de esta función y los tipos de alimentos que se pueden guardar en cada modo sin riesgo de que se estropeen.

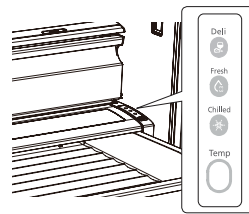

Deli (Suave)	Fresh (Fresco)	Chilled (Frío)
• piña	• pepinos	• filetes
• limones	• manzanas	• quesos duros
• aguacates	• naranjas	• embutidos
• patatas	• uvas	• panceta
	• calabacines	• perritos calientes
	• maíz	



Las frutas y verduras se pueden estropear en el modo “Chilled (Frío)”. No guarde lechugas ni verduras de hoja en este cajón.

## ⚠ PRECAUCIÓN

No guarde botellas de vidrio en este cajón. Si se congelan podrían romperse y causar lesiones personales.

## EXTRACCIÓN DE LOS ACCESORIOS DEL REFRIGERADOR

- Compartimentos de la puerta
  - Compartimentos de la puerta ( 1 )
  - Para extraer:** levante el compartimento y tire de él.
  - Para volver a instalar:** deslícelo por encima de la posición deseada y empuje hacia abajo hasta el final.
- Compartimentos de la puerta ( 2 )
- Para extraer:** quite el lado derecho del compartimento levantándolo en ángulo recto a lo largo de la guía y, a continuación, quite el lado izquierdo separándolo de la puerta.
- Para volver a instalar:** deslícelo hacia la posición original y empujelo hasta el final.

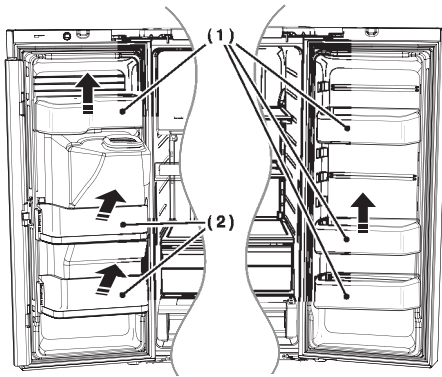

-  Si los compartimentos de la puerta no están bien colocados pueden dar lugar a lesiones personales. No deje que los niños jueguen con los compartimentos. Las esquinas puntiagudas pueden causarles lesiones.

### PRECAUCIÓN

No ajuste un compartimento con alimentos en su interior. Vacíelo antes.  
Para eliminar el polvo de los compartimentos: Retire la protección y lave con agua.

- Estantes de vidrio templado
  - Para extraer:** incline el frontal del estante en la dirección que se muestra ( 1 ) y levántelo verticalmente ( 2 ). Extraiga el estante.
  - Para volver a instalar:** incline el frontal del estante hacia arriba y encare los ganchos del estante en las ranuras a la altura deseada. baje el frontal del estante de modo que los ganchos se introduzcan en las ranuras.

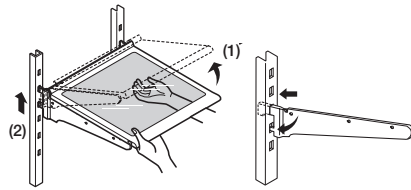

### PRECAUCIÓN

Los estantes de vidrio templado son pesados. Tenga cuidado al extraerlos

### PRECAUCIÓN

Después de deslizar el estante abatible y plegarlo, puede retirar el estante delantero según su conveniencia. Si usa el estante sin retirarlo, tenga cuidado de que no se separe.

### 3. Cajones de vegetales y frutas

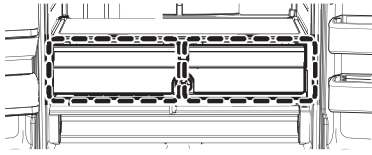

- Compartimentos de las puertas  
Antes de retirar el cajón, retire los compartimentos de las puertas como se muestra a continuación.

#### Para retirarlo

- Levante el compartimento y tire de él.

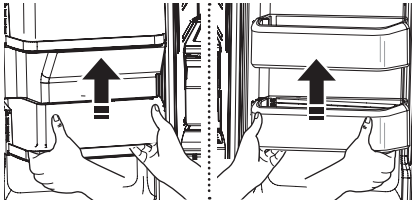

- Incline el frontal del cajón hacia arriba, tire en línea recta y extraiga el cajón después de moverlo ligeramente en la dirección de la flecha.

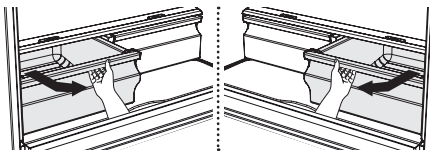

#### Para volver a colocarlos

- Inserte el cajón en los rieles del marco y empujelo hasta el fondo.
- Inserte el compartimento de arriba en la posición deseada y empuje hacia abajo.

## PRECAUCIÓN

Los cajones se deben sacar antes del estante de vidrio de encima para que este se pueda extraer.

### 4. Cool Select Pantry<sup>PLUS</sup>

- **Para extraer el cajón:** saque el cajón en toda su extensión. Incline el frontal lateral del cajón hacia arriba y tire en línea recta.
- **Para colocar el cajón:** empuje los rieles hasta el fondo del refrigerador. Coloque el cajón en los rieles y deslice el cajón hasta el fondo.

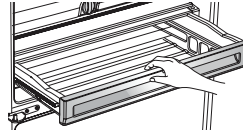

### Uso de las puertas

Asegúrese de que las puertas queden bien cerradas.  
Cuando una puerta está parcialmente abierta, se cierra automáticamente.  
Pero si la puerta se abre más allá del ángulo de cierre automático, quedará abierta y deberá cerrarla manualmente.

## EXTRACCIÓN DE LOS ACCESORIOS DEL CONGELADOR

1. Cajón superextensible
  - **Para extraer:** saque el cajón en toda su extensión. Incline hacia arriba la parte posterior del cajón y tire en línea recta.
  - **Para volver a instalar:** ponga el cajón en los rieles (4) inclinándolo hacia arriba. Baje el cajón (3) hasta que quede en posición horizontal y deslícelo hacia adentro.

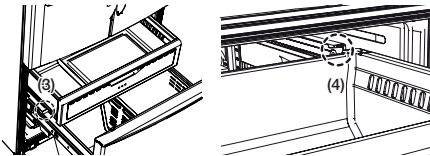

2. Cajón del congelador
  - **Para extraer el cajón del congelador:** saque el cajón completamente. Incline hacia arriba la parte posterior del compartimento y levántelo para sacarlo.
  - **Para volver a colocar el cajón del congelador:** coloque el cajón en el montaje de rieles.

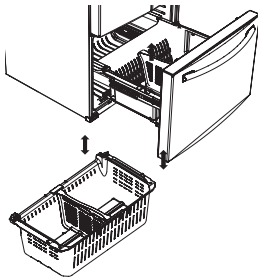

### ⚠ PRECAUCIÓN

Puede rayar el lateral del compartimento si lo gira a izquierda o derecha al armarlo o desarmarlo.

### ⚠ PRECAUCIÓN

No deje que los niños se metan en el cajón del congelador. Podrían dañar el refrigerador y causarse lesiones graves. No se sienten en la puerta del congelador. La puerta se puede romper.

### ⚠ PRECAUCIÓN

No retire el divisor.

### ⚠ ADVERTENCIA

Si un niño queda atrapado dentro puede lesionarse o morir asfixiado.

## LIMPIEZA DEL REFRIGERADOR

El cuidado del refrigerador de puerta francesa de Samsung prolonga la vida del electrodoméstico y ayuda a mantenerlo libre de olores y gérmenes.

### Limpieza del interior

Limpie las paredes interiores y los accesorios con un detergente neutro y seque con un paño suave. Puede retirar los cajones y los estantes para limpiarlos convenientemente. Seque bien los cajones y estantes antes de volver a colocarlos.

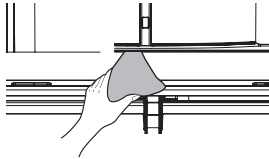

### Limpieza del exterior

Limpie el panel de control y la pantalla digital con un paño suave y limpio humedecido. No rocíe agua directamente sobre la superficie del refrigerador. Las puertas, asas y superficies se deben limpiar con un detergente neutro y secar con un paño suave. Para que el aparato conserve un aspecto inmejorable, abrillante el exterior una o dos veces al año.



### ⚠ PRECAUCIÓN

No rocíe agua directamente sobre el refrigerador. Utilice un paño limpio humedecido.

### ⚠ PRECAUCIÓN

No limpie con benceno, disolventes ni Clorox. Puede dañar la superficie del electrodoméstico y crear un riesgo de incendio.

### ⚠ PRECAUCIÓN

Se podrían borrar los caracteres impresos de la pantalla si aplica directamente un limpiador para acero inoxidable.



### Limpieza del dispensador de hielo/agua

Limpie el dispensador de hielo/agua con un paño limpio y suave.



### ⚠ PRECAUCIÓN

Cuando se utiliza la selección de hielo picado del dispensador, es posible que en el recipiente del hielo se acumulen fragmentos de hielo residual. Para impedir que este hielo residual se derrita y sobresalga del recipiente, se debe retirar cuando se vea que empieza a acumularse.



## Limpeza de los cierres de goma

Si los cierres de goma de las puertas están sucios, estas no cerrarán bien y se resentirá el buen funcionamiento del refrigerador. Para mantener los cierres limpios de polvo y manchas, limpie las puertas con un detergente neutro y un paño húmedo.

Séquelas con un paño suave y limpio.

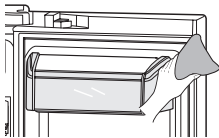

### **⚠ PRECAUCIÓN**

No limpie el refrigerador con benceno, disolvente ni detergentes para coches. Estas sustancias podrían provocar un incendio.

## Limpeza de la parte posterior del refrigerador

Mantenga los cables y las partes expuestas limpios de polvo y suciedad.

Aspire la parte posterior del aparato una o dos veces al año.

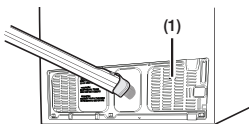

### **⚠ PRECAUCIÓN**

No retire la cubierta posterior ( **1** ). Podría sufrir una descarga eléctrica.

## CONSEJOS PARA GUARDAR LOS ALIMENTOS

Alimentos	Refrigerador	Congelador	Consejos para almacenamiento
<b>PRODUCTOS LÁCTEOS</b>			
Mantequilla	2-3 semanas	6-9 meses	Envolver o cubrir bien.
Leche	1-2 semanas	No recomendado	Comprobar el código de fecha. La leche y productos similares suelen venderse en envases de cartón con código de fecha de caducidad del producto. Cerrar con tapa o envolver bien. No devolver el producto no ingerido al envase original.
Queso crema, alimentos que contienen queso y queso untable	2-4 semanas	No recomendado	Comprobar el código de fecha. Conservar el queso bien envuelto en un material resistente a la humedad
Queso curado (sin abrir)	3-4 meses	6 meses	
Queso curado (abierto)	2 meses	No recomendado	
Requesón	10-15 días	No recomendado	
Nata	7-10 días	2 meses	Comprobar el código de fecha.
Nata agria	2 semanas	No recomendado	La mayoría de los yogures, natas y productos similares se venden en envases de cartón con código de fecha de caducidad del producto. Volver a cerrar o cubrir bien. No devolver el producto no ingerido al envase original.
Salsas de nata (abiertas)	1 semana	No recomendado	Comprobar el código de fecha. Mantener tapado.
Yogur	10-14 días	No recomendado	
Yogur helado	n/a	2 meses	
<b>HUEVOS</b>			
Huevos (crudos)	3-4 semanas	No recomendado	Comprobar el código de fecha. Guardar los huevos en la zona más fría del refrigerador en su envase original.
Huevos (cocidos)	1 semana	No recomendado	Guardar en recipiente tapado
Sobras de comidas con huevo	3-4 días	No recomendado	Guardar en recipiente tapado
<b>FRUTAS FRESCAS</b>			
Manzanas	1 mes	No recomendado	Si se guarda en el refrigerador, no lavar antes de guardarlas. Guardar en bolsas o envases antihumedad. Envolver la fruta cortada. Algunas frutas se ennegrecen en el refrigerador.
Plátanos	2-4 días	No recomendado	
Melocotones, melones, peras, aguacates	3-5 días	No recomendado	
Bayas y cerezas	2-3 días	12 meses	
Albaricoques	3-5 días	No recomendado	
Uvas	2-5 días	n/a	
Piña (entera)	2-3 días	No recomendado	
Piña (cortada)	5-7 días	6-12 meses	
Cítricos	1-2 semanas	No recomendado	Guardar sin cubrir.
Zumos	6 días	No recomendado	Comprobar el código de fecha y volver a guardar cerrado en su envase original. No devolver el producto no ingerido al envase original.
Zumos congelados	Solo descongelación	12 meses	Comprobar el código de fecha. No volver a congelar.

Alimentos	Refrigerador	Congelador	Consejos para almacenamiento
<b>PESCADOS Y MARISCOS</b>			
<b>Pescado</b>			
Pescado graso (caballa, trucha, salmón)	1-2 días	2-3 meses	Mantener en el envoltorio original y guardar en la zona más fría del refrigerador.
Pescado blanco (bacalao, lenguado, etc.)	1-2 días	6 meses	Envolver con un material resistente al vapor y a la humedad para congelador.
Congelado o empanado	n/a	3 meses	Congelar a 0 °F (-18 °C). Descongelar en el refrigerador o comprobar el código de fecha. Congelar en su envoltorio original.
<b>Marisco</b>			
Camarones (crudos)	1-2 días	12 meses	Para congelar, envolver con un material resistente al vapor y a la humedad.
Cangrejos	3-5 días	10 meses	
Pescado o marisco cocido	2-3 días	3 meses	
<b>CARNE</b>			
<b>Fresca, cruda</b>			
Chuletas	2-4 días	6-12 meses	Comprobar el código de fecha antes de usar. Guardar en la zona más fría del refrigerador en su envoltorio original. Para congelar, envolver con un material resistente a la humedad y al vapor. La temperatura recomendada del refrigerador es de 33 °F a 36 °F (1 °C a 2 °C) y la del congelador 0 °F a 2 °F (-18 °C a -16 °C)
Picada	1 día	3-4 meses	
Asada	2-4 días	6-12 meses	
Panceta	1-2 semanas	1-2 meses	
Salchichas	1-2 días	1-2 meses	
Filetes	2-4 días	6-9 meses	
Aves	1 día	12 meses	
Fiambres	3-5 días	1 mes	
<b>Cocida</b>			
Carne	2-3 días	2-3 meses	Comprobar el código de fecha antes de usar. Guardar en la zona más fría del refrigerador en su envoltorio original. Para congelar, envolver con un material resistente a la humedad y al vapor.
Aves	2-3 días	4-5 meses	
Jamón	1-2 semanas	1-2 meses	

### Fuentes:

American Meat Institute Foundation. 1994. Páginas amarillas: respuestas a preguntas previsibles de los consumidores sobre carne y aves. American Meat Institute Food Marketing Institute. 1999. The food keeper. Food Marketing Institute, Washington, D.C. Freeland-Graves, J.H. and G.C. Peckham. 1996. Foundations of food preparation, 6. Prentice-Hall, Inc. Englewood Cliffs, N.J. Hillers, V.N. 1993. Storing foods at home. Washington State University Cooperative Extension, Pullman, WA. Publ. EB 1205. National Restaurant Association. 2001. Be cool-chill out! Refrigerate promptly. National Restaurant Association Education Foundation 1/4 International Food Safety Council, Washington, D.C. USDA. 1997. Basics for handling food safely. U.S. Department of Agriculture, Food Safety and Inspection Service, Washington, D.C.

# Solución de problemas

PROBLEMA	SOLUCIÓN
<b>El refrigerador no funciona o no enfría lo suficiente.</b>	<ul style="list-style-type: none"> <li>• Verifique que el enchufe esté conectado correctamente.</li> <li>• Verifique si la temperatura en el visor digital es más alta que la temperatura interna del refrigerador o del congelador. En ese caso, ajuste el congelador o el refrigerador a una temperatura inferior.</li> <li>• ¿El refrigerador está ubicado bajo la luz solar directa o cerca de una fuente de calor? Si es así, es posible que no enfríe lo suficiente. Instálelo en un lugar que no esté expuesto a la luz solar directa ni cerca de una fuente de calor.</li> <li>• ¿La parte posterior del refrigerador está demasiado cerca de una pared, lo que impide una ventilación adecuada? Si es así, puede que no enfríe lo suficiente. Mantenga una distancia adecuada desde la pared.</li> <li>• ¿Hay demasiados alimentos en el interior y bloquean las salidas de ventilación? Para mantener el refrigerador a una temperatura adecuada, no lo llene demasiado.</li> </ul>
<b>Los alimentos del refrigerador se congelan.</b>	<ul style="list-style-type: none"> <li>• Compruebe si la temperatura establecida en la pantalla digital es demasiado baja.</li> <li>• Suba la temperatura del refrigerador.</li> <li>• ¿La temperatura ambiental es demasiado baja? Suba la temperatura del refrigerador.</li> <li>• ¿Ha guardado alimentos jugosos en la parte más fría del refrigerador? Coloque esos alimentos en otro estante del refrigerador en lugar de hacerlo en las zonas o compartimentos más fríos.</li> </ul>
<b>Se oyen ruidos anormales.</b>	<ul style="list-style-type: none"> <li>• Compruebe si el refrigerador está equilibrado y estable.</li> <li>• ¿Está la parte posterior del refrigerador demasiado cerca de la pared e impide una ventilación adecuada? Separe la parte posterior del refrigerador al menos a 2 pulgadas de la pared.</li> <li>• ¿Ha caído algo detrás o debajo del refrigerador? Si escucha un "tic" proveniente del interior del refrigerador, es normal. Esto ocurre porque varias piezas se contraen o expanden en respuesta a cambios en la temperatura en el interior del refrigerador.</li> <li>• El ruido similar al de un objeto que golpea a otro es normal. Lo causa el compresor que funciona a gran capacidad.</li> </ul>
<b>El área de sellado de la puerta del aparato está caliente y se produce condensación.</b>	<ul style="list-style-type: none"> <li>• Es normal que se produzca algo de calor debido a los anticondensadores instalados en la sección articulada vertical.</li> <li>• ¿Ha quedado entreabierta la puerta del refrigerador? Puede producirse condensación si se deja la puerta abierta mucho tiempo.</li> </ul>
<b>La máquina de hielo no produce hielo.</b>	<ul style="list-style-type: none"> <li>• Puede tardar más en hacer hielo si la temperatura es lo suficientemente baja, como cuando se instala por primera vez.</li> <li>• ¿Está conectado el suministro de agua y abierta la válvula de cierre?</li> <li>• ¿Detuvo manualmente la función para hacer hielo?</li> <li>• Verifique si el filtro está instalado correctamente. Si no lo está, es posible que la función para hacer hielo no funcione.</li> </ul>
<b>Se oye borboteo de agua en el refrigerador.</b>	<ul style="list-style-type: none"> <li>• Es normal. El borboteo se debe a la circulación del refrigerante por el refrigerador.</li> </ul>
<b>Hay malos olores en el refrigerador.</b>	<ul style="list-style-type: none"> <li>• Compruebe si hay alimentos en mal estado.</li> <li>• Los alimentos que tienen un olor fuerte (por ejemplo, el pescado) deben envolverse bien.</li> <li>• Limpie el congelador periódicamente y tire los alimentos que puedan estar en mal estado.</li> </ul>

PROBLEMA	SOLUCIÓN
<b>Se forma escarcha en las paredes del congelador.</b>	<ul style="list-style-type: none"> <li>• ¿Está bloqueada la ventilación? Elimine cualquier posible obstrucción para que el aire circule libremente.</li> <li>• Deje suficiente espacio entre los alimentos para que pueda circular el aire.</li> <li>• ¿Está bien cerrada la puerta del congelador?</li> </ul>
<b>El dispensador de agua no funciona.</b>	<ul style="list-style-type: none"> <li>• ¿Está la conducción de agua conectada y la válvula de suministro de agua abierta?</li> <li>• ¿Está la conducción de suministro de agua aplastada o doblada?</li> <li>• Asegúrese de que nada obstruya las tuberías.</li> <li>• ¿Se ha congelado el depósito de agua porque la temperatura del refrigerador es demasiado baja? Seleccione una temperatura más alta en la pantalla digital.</li> <li>• Verifique si el filtro está instalado correctamente. Si no lo está, es posible que el despachador de agua no funcione.</li> </ul>
<b>El sistema de cierre automático no funciona en la puerta del congelador.</b>	<ul style="list-style-type: none"> <li>• ¿Están equilibradas las hojas derecha e izquierda de la puerta?</li> <li>• Abra y cierre la puerta suavemente 1 o 2 veces. Después de hacerlo, generalmente el sistema de cierre automático vuelve a funcionar.</li> <li>• Abra la puerta con suavidad para evitar que se desequilibren las hojas derecha e izquierda de la puerta.</li> </ul>
<b>Se forma condensación o gotas de agua en los dos lados de la parte central de la puerta del refrigerador.</b>	<ul style="list-style-type: none"> <li>• Se puede formar condensación o gotas de agua si la humedad es demasiado elevada cuando el refrigerador está funcionando.</li> <li>• Si se forma condensación o gotas de agua en los dos lados de la parte central de la puerta del refrigerador, apague el modo Ahorro de energía después secarlas. (Consulte la explicación del botón Energy Saver (Ahorro de energía) en USO DEL PANEL DE CONTROL en la página 18).</li> </ul>

# Garantía (USA)

## GARANTÍA DEL REFRIGERADOR SAMSUNG

### GARANTÍA LIMITADA PARA EL COMPRADOR ORIGINAL

Este producto de marca Samsung, suministrado y distribuido por Samsung Electronics America, Inc. (Samsung) y entregado nuevo, en su caja de fábrica al comprador original, está garantizado por Samsung ante defectos de fabricación relacionados con los materiales y la mano de obra durante un periodo de garantía limitado a:

**Un (1) año para las piezas y la mano de obra del refrigerador**

**Cinco (5) años para las piezas y la mano de obra exclusivamente del sistema hermético de refrigeración\***

**Diez (10) años para las piezas y cinco (5) años para la mano de obra para el compresor Inverter digital**

(\*Compresor, evaporador, condensador, deshumidificador, tuberías de conexión)

Esta garantía limitada entra en vigencia en la fecha original de compra y solo es válida para productos adquiridos y utilizados en los Estados Unidos. Para recibir el servicio técnico bajo garantía, el comprador debe comunicarse con Samsung para determinar la naturaleza del problema y proceder a repararlo. El servicio de garantía solo puede realizarse a través de un Centro de Servicio autorizado Samsung. Debe presentarse la factura original de venta bajo solicitud de Samsung o del Centro de Servicio autorizado Samsung como prueba de compra.

Samsung reparará o reemplazará cualquier pieza considerada defectuosa, a nuestra entera discreción y sin cargo, según lo estipulado en este documento, por piezas nuevas o reparadas durante el período de garantía limitada especificado anteriormente. Todas las piezas y productos reemplazados son de propiedad de Samsung y deben devolverse a Samsung. Las piezas y los productos de repuesto quedarán bajo el período restante de garantía original, o noventa (90) días, lo que sea más extenso.

La prestación de servicios en el hogar se realizará durante el período de garantía de la mano de obra, sujeto a disponibilidad dentro de los Estados Unidos. La prestación de servicios en el hogar no está disponible en todas las zonas. Para recibir la prestación de servicio en el hogar, el producto debe estar despejado y ser accesible al nivel del piso para el personal de servicio técnico. Si durante la prestación de servicios en el hogar, no pudiera llevarse a cabo la reparación, podría ser necesario realizar el traslado, reparación y posterior devolución del producto. Si la prestación de servicios en el hogar no está disponible, Samsung podría escoger, a nuestra entera discreción, proporcionar transporte a nuestra elección hasta y desde el Centro de Servicio autorizado Samsung. De lo contrario, el transporte hasta y desde el Centro de Servicio autorizado Samsung estará a cargo del comprador.

Esta garantía limitada cubre defectos de fabricación en materiales y mano de obra bajo condiciones de uso normal, no comercial, del producto y no se aplicará en los siguientes casos, incluidos, aunque no limitados a: daños ocasionados durante el transporte; entrega e instalación; aplicaciones y usos para los que el producto no fue diseñado; producto o números de serie alterados; daños externos o del acabado exterior; accidentes, mal uso, negligencia, incendio, agua, rayos u otros fenómenos naturales; uso de productos, equipamiento, sistemas, servicios públicos, servicios generales, piezas, suministros, accesorios, aplicaciones, instalaciones, reparaciones, tuberías externas y fugas, cableado externo, disyuntores, fusibles o conectores no suministrados ni autorizados por Samsung o que dañen este producto u ocasionen problemas de servicio; voltaje incorrecto, fluctuaciones y sobrevoltaje del suministro eléctrico; adaptaciones y fallas por parte del cliente en el cumplimiento de las instrucciones de funcionamiento, limpieza, mantenimiento y cuidado del medio ambiente que se incluyen y establecen en el manual de instrucciones; pérdida de alimentos por descomposición; consumibles incluyendo filtros y focos de iluminación.

NO EXISTEN OTRAS GARANTÍAS EXPLÍCITAS ADEMÁS DE LAS MENCIONADAS Y DESCRITAS ANTERIORMENTE, ASÍ COMO TAMPOCO EXISTEN OTRAS GARANTÍAS EXPLÍCITAS O IMPLÍCITAS, INCLUYENDO SIN LIMITACIÓN A TODAS LAS GARANTÍAS IMPLÍCITAS DE COMERCIABILIDAD O IDONEIDAD PARA UN FIN CONCRETO Y QUE SEAN PERTINENTES TRAS LOS PERÍODOS DE GARANTÍA EXPLÍCITA INDICADOS CON ANTERIORIDAD, Y NINGUNA GARANTÍA EXPLÍCITA U OFRECIDA POR PERSONAS, FIRMAS O EMPRESAS EN RELACIÓN CON ESTE PRODUCTO SERÁ LEGALMENTE VINCULANTE PARA SAMSUNG. SAMSUNG NO SERÁ LEGALMENTE RESPONSABLE DE LA PÉRDIDA DE INGRESOS O BENEFICIOS, LA FALTA DE AHORROS U OTROS BENEFICIOS, O DE NINGÚN OTRO DAÑO RESULTANTE ESPECIAL, ACCIDENTAL O INDIRECTO OCASIONADO POR EL USO, ABUSO O INCAPACIDAD DE USO DE ESTE PRODUCTO, INDEPENDIENTEMENTE DE LA TEORÍA LEGAL SOBRE LA QUE SE BASE EL RECLAMO, INCLUSO SI SAMSUNG HA SIDO ADVERTIDO DE LA POSIBILIDAD DE TALES DAÑOS. ASIMISMO, CUALQUIER TIPO DE INDEMNIZACIÓN EXIGIDA A SAMSUNG NO SUPERARÁ EL PRECIO DE COMPRA DEL PRODUCTO VENDIDO POR SAMSUNG Y QUE HAYA OCASIONADO EL SUPUESTO DAÑO. SIN LIMITAR LO INDICADO ANTERIORMENTE, EL COMPRADOR ASUME TODO EL RIESGO Y RESPONSABILIDAD DE CUALQUIER PÉRDIDA, DAÑO O LESIÓN AL SÍ MISMO O A SU PROPIEDAD, ASÍ COMO A TERCEROS Y A SU PROPIEDAD, OCASIONADOS POR EL USO, ABUSO O INCAPACIDAD DE USO DE ESTE PRODUCTO VENDIDO POR SAMSUNG

QUE NO HAYAN SIDO CAUSADOS DIRECTAMENTE POR NEGLIGENCIA DE SAMSUNG. ESTA GARANTÍA LIMITADA NO SERÁ VÁLIDA PARA PERSONAS AJENAS AL COMPRADOR ORIGINAL DE ESTE PRODUCTO, ADEMÁS ES INTRANSFERIBLE Y CONSTITUYE SU RECURSO EXCLUSIVO.

Ciertos estados no permiten limitaciones en cuanto a la vigencia de una garantía implícita o la exclusión o limitación de daños accidentales o indirectos, de tal forma que las limitaciones o excepciones mencionadas tal vez no se apliquen a usted en particular. Esta garantía le otorga derechos legales específicos, e incluso puede otorgarle otros derechos que varíen de un estado a otro.

Para obtener el servicio de garantía, pónganse en contacto con Samsung en el:

**CENTRO DE ASISTENCIA AL CLIENTE DE SAMSUNG**

Samsung Electronics America, Inc. 85 Challenger Road Ridgefield Park, NJ 07660  
1-800-SAMSUNG (1-800-726-7864) y [www.samsung.com](http://www.samsung.com)

## Contacte con SAMSUNG WORLD WIDE

Si tiene alguna pregunta o comentario acerca de productos Samsung, por favor contacte con el servicio de atención al cliente de SAMSUNG.

PAÍS	LLAME AL	O VISÍTENOS EN LÍNEA EN	ESCRIBA A
EE. UU.	1-800-SAMSUNG (726-7864) 1-844-SAM-PAYS (726-7297)	<a href="http://www.samsung.com/us/support">www.samsung.com/us/support</a>	Samsung Electronics America, Inc. 85 Challenger Road Ridgefield Park, NJ 07660
CANADÁ	1-800-SAMSUNG(726-7864) 1-844-SAM-PAYS (726-7297)	<a href="http://www.samsung.com/ca/support">www.samsung.com/ca/support</a> (English) <a href="http://www.samsung.com/ca_fr/support">www.samsung.com/ca_fr/support</a> (French)	Samsung Electronics Canada Inc. 2050 Derry Road West, Mississauga, Ontario L5N 0B9 Canada



RF26J75\*\*



# Réfrigérateur Guide d'utilisation

un monde de possibilités

Merci d'avoir choisi ce produit Samsung.



Appareil non encastrable

**SAMSUNG**

# Table des matières

CONSIGNES DE SÉCURITÉ .....	2
INSTALLATION DE VOTRE RÉFRIGÉRATEUR À PORTES FRANÇAISES .....	9
FONCTIONNEMENT DE VOTRE RÉFRIGÉRATEUR À PORTES FRANÇAISES ...	18
DÉPANNAGE .....	38

## Consignes de sécurité

### CONSIGNES DE SÉCURITÉ

Avant d'utiliser votre nouveau réfrigérateur à portes françaises Samsung, veuillez lire attentivement ce manuel afin de vous assurer que vous savez comment utiliser de manière sûre et efficace ses différentes fonctionnalités.

Cet appareil n'est pas conçu pour être utilisé par des personnes (y compris les enfants) inexpérimentées ou dont les capacités physiques, sensorielles ou mentales sont réduites, sauf si celles-ci sont sous la surveillance ou ont reçu les instructions d'utilisation appropriées de la personne responsable de leur sécurité. Les instructions suivantes concernent plusieurs modèles; il est donc possible que les caractéristiques de votre réfrigérateur soient légèrement différentes de celles spécifiées dans ce manuel.

Pour toute question, contactez-nous au 1 800 SAMSUNG ou connectez-vous sur [www.samsung.com](http://www.samsung.com).



**Avertissement :  
risque d'incendie  
/ matériaux  
inflammables**

Consignes de sécurité importantes et symboles :

**⚠ Avertissement**

Pratiques inadaptées ou dangereuses susceptibles de causer des blessures graves, voire mortelles.

### ⚠ ATTENTION

Pratiques inadaptées ou dangereuses susceptibles de causer des blessures légères ou des dommages matériels.



À NE PAS faire.



NE PAS démonter.



NE PAS toucher.



Suivre scrupuleusement les consignes.



Débrancher la fiche de la prise murale.



S'assurer que le réfrigérateur est relié à la terre afin d'éviter toute électrocution.



Contactez le service d'assistance technique pour obtenir de l'aide.



Remarque.

**Ces symboles d'avertissement ont pour but d'éviter tout risque de blessure.**

**Respectez-les en toutes circonstances.**

**Lisez attentivement la section Consignes de sécurité de ce manuel et conservez ce dernier en lieu sûr afin de pouvoir vous y reporter ultérieurement.**

## AVERTISSEMENT

### Avertissement concernant la proposition 65 de l'État de la Californie

- Cancer et Troubles de l'appareil reproducteur - [www.P65Warnings.ca.gov](http://www.P65Warnings.ca.gov).

## MISE EN GARDE

- Remplir uniquement avec de l'eau potable.
- Maintenir dégagées les ouvertures de ventilation dans l'enceinte de l'appareil ou dans la structure d'encastrement.
- Ne pas utiliser de dispositifs mécaniques ou autres moyens pour accélérer le processus de dégivrage autres que ceux recommandés par le fabricant.
- Ne pas endommager le circuit de réfrigération.
- Ne pas utiliser d'appareils électriques à l'intérieur du compartiment de stockage des denrées, à moins qu'ils ne soient du type recommandé par le fabricant.
- Raccordez le réfrigérateur à une source d'eau potable uniquement.
- Cet appareil est destiné à être utilisé dans les applications domestiques et similaires telles que les
  - zones de cuisine du personnel dans les magasins, bureaux et autres environnements de travail ;
  - fermes et clients d'hôtels, motels et autres environnements de type résidentiel ;
  - environnement de type « chambres d'hôtes » ;
  - applications de restauration et collectives similaires.

## AVERTISSEMENT

### AVERTISSEMENTS IMPORTANTS CONCERNANT L'INSTALLATION

-  • N'installez pas le réfrigérateur dans un lieu humide ou dans un lieu où il est susceptible d'être en contact avec de l'eau.
- Une détérioration de l'isolation sur des composants électriques est susceptible de provoquer une électrocution ou un incendie.
- N'installez pas le réfrigérateur dans un endroit exposé à la lumière directe du soleil ou à proximité d'appareils émettant de la chaleur.
- Ne branchez pas plusieurs appareils sur la

même multiprise.

Le réfrigérateur doit toujours être branché sur une prise électrique indépendante dotée d'une tension nominale correspondant à celle figurant sur la plaque signalétique de l'appareil.

- Vous obtiendrez de meilleurs résultats et évitez également une surcharge des circuits électriques (risque d'incendie suite à une surchauffe des fils).
- Ne branchez pas la fiche d'alimentation si la prise murale est mal fixée.
- Cela risquerait d'entraîner une électrocution ou un incendie.
- N'utilisez pas de cordon craquelé ou endommagé sur toute sa longueur ou à l'une de ses extrémités.
- Ne pliez pas le cordon d'alimentation à l'excès et ne posez pas d'objets lourds dessus.
- Ne tordez pas ou ne nouez pas le cordon d'alimentation.
- N'accrochez pas le cordon d'alimentation sur un objet métallique, ne placez pas un objet lourd sur le cordon d'alimentation, n'insérez pas le cordon d'alimentation entre les objets, ou ne poussez pas le cordon d'alimentation dans l'espace situé derrière l'appareil.
- Lorsque vous déplacez le réfrigérateur, veillez à ne pas le faire passer sur le cordon d'alimentation (risque d'endommagement des fils électriques).
  - Risque d'électrocution ou d'incendie.
- Ne débranchez jamais votre réfrigérateur en tirant sur le cordon. Maintenez toujours fermement la prise pour débrancher.
- Tout dommage sur le cordon est susceptible d'entraîner un court-circuit, un incendie et/ou une électrocution.
- N'utilisez pas d'aérosols à proximité du réfrigérateur.
  - Risque d'explosion ou d'incendie.
- N'installez pas cet appareil près d'une source de chaleur ni d'un matériel inflammable.
- N'installez pas cet appareil dans un lieu humide, huileux ou poussiéreux, ni dans un endroit exposé directement au soleil ou à l'eau (gouttes de pluie, etc.).
- N'installez pas cet appareil dans un endroit où des fuites de gaz sont susceptibles de se produire.
  - Risque d'électrocution ou d'incendie.
- N'obstruez pas l'espace de ventilation de l'emplacement ou de la structure de montage de l'appareil.



- Ce réfrigérateur doit être positionné et installé conformément aux instructions

de ce manuel avant d'être utilisé.

- Branchez la prise d'alimentation de telle façon que le cordon pende vers le bas.
- Si vous branchez la fiche d'alimentation à l'envers, le fil est susceptible de se rompre et de provoquer un incendie ou une électrocution.
- Lorsque vous déplacez le réfrigérateur, veillez à ne pas le faire passer sur le cordon d'alimentation (risque d'endommagement des fils électriques).
- Risque d'incendie.
- Assurez-vous que le réfrigérateur ne coince pas le cordon d'alimentation (risque d'écrasement et d'endommagement des fils électriques).
- Gardez le matériel d'emballage hors de portée des enfants.
- Il existe un risque d'asphyxie si un enfant place le matériel d'emballage sur sa tête.
- L'appareil doit être positionné de telle façon que la prise reste facilement accessible.
- Le non-respect de cette consigne risquerait de provoquer une électrocution ou un incendie par suite de fuites électriques.
- Vous devez retirer tous les films protecteurs en plastique avant de brancher l'appareil pour la première fois.
- Les enfants ne doivent pas utiliser la bague de fixation sans la surveillance d'un adulte.
- Il existe un risque d'asphyxie si un enfant avale la bague de fixation.  
Soyez particulièrement attentif aux enfants, car il peut y avoir un danger.  
Gardez la bague de fixation hors de portée des enfants.



- Le réfrigérateur doit être correctement mis à la terre.
- Veillez toujours à ce que le réfrigérateur soit raccordé à la terre avant de vérifier ou de réparer n'importe quelle partie de l'appareil. Les fuites électriques peuvent provoquer de graves électrocutions.
- N'utilisez jamais de conduites de gaz, de fils téléphoniques ou d'autres éléments susceptibles d'attirer la foudre pour relier l'appareil à la terre.
- Toute utilisation non conforme de la prise de mise à la terre peut entraîner un risque d'électrocution.  
Si l'utilisation d'une rallonge s'avère nécessaire, utilisez seulement un cordon avec prise de terre à trois fils et une prise murale à trois trous acceptant la fiche de l'appareil.  
Les caractéristiques électriques de la rallonge doivent être de 115-120 V CA, 10 A ou plus.

Si un adaptateur de mise à la terre est utilisé, assurez-vous que le réceptacle qui le reçoit est entièrement mis à la terre.

- Branchez fermement la fiche dans la prise murale. N'utilisez pas de fiche d'alimentation endommagée, de cordon d'alimentation endommagé ou de prise murale mal fixée.
- Risque d'électrocution ou d'incendie.
- La prise doit être facilement accessible afin de pouvoir rapidement débrancher l'appareil de l'alimentation en cas d'urgence. Elle ne doit pas se situer derrière l'appareil.



- Si le cordon d'alimentation est endommagé, demandez son remplacement immédiat par le fabricant ou l'un de ses réparateurs agréés.

## ATTENTION

### POUR UNE INSTALLATION EN TOUTE SÉCURITÉ



- Ménagez un espace suffisant autour du réfrigérateur et installez-le sur une surface plane.
- Si votre réfrigérateur n'est pas de niveau, l'efficacité et la durabilité du refroidissement peuvent en être affectés.
- Laissez reposer l'appareil pendant 2 heures avant de charger les aliments une fois que vous l'avez installé et allumé.

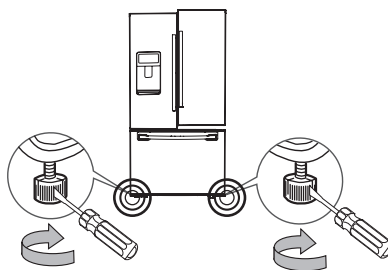

- Lors de l'installation du réfrigérateur, assurez-vous que les deux pieds soient en contact avec le sol pour garantir une sécurité optimale. Les pieds sont situés sur le bas du dos de chaque porte. Insérez un tournevis à tête plate et tournez-le dans le sens de la flèche jusqu'à ce qu'il soit à niveau.
- Équilibrez toujours la charge sur chaque porte.
- Surcharger l'une des portes peut entraîner une

- chute du réfrigérateur, et blesser quelqu'un.
- Nous vous recommandons vivement de faire appel à un technicien/une entreprise de réparation qualifiés pour installer votre réfrigérateur.
- Le non-respect de cette consigne risque d'entraîner un dysfonctionnement, une électrocution, un incendie, une explosion ou des blessures corporelles.

## **AVERTISSEMENT**

### **AVERTISSEMENTS IMPORTANTS CONCERNANT L'UTILISATION**



- N'insérez pas la fiche d'alimentation dans une prise murale avec les mains mouillées.
- N'entreposez pas d'objets sur le dessus de l'appareil.
- Lors de l'ouverture ou de la fermeture de la porte, les objets risqueraient de tomber et de provoquer des blessures corporelles et/ou des dommages matériels.
- Ne placez pas vos mains, vos pieds, ni des objets métalliques (couteaux, etc.) sous l'appareil ou à l'arrière du réfrigérateur.
- Risque d'électrocution ou de blessures corporelles.
- Les bords coupants sont susceptibles de provoquer des blessures corporelles.
- Ne placez pas de récipient rempli d'eau sur le réfrigérateur.
- En cas de renversement, cela pourrait entraîner un incendie ou une électrocution.
- Les enfants ne doivent pas utiliser l'appareil sans la surveillance d'un adulte.
- Maintenez les doigts éloignés des zones contenant des « points de pincement ». Le jeu entre les portes et l'armoire doit nécessairement être petit. Soyez attentifs lorsque vous ouvrez les portes si des enfants se trouvent dans la zone.
- Ne laissez pas les enfants se suspendre à la porte du réfrigérateur. Ils risqueraient de se blesser.
- Ne laissez pas les enfants entrer à l'intérieur du réfrigérateur. Ils risqueraient de rester emprisonnés.
- Ne placez pas vos mains sous l'appareil.
- Les bords coupants sont susceptibles de provoquer des blessures corporelles.
- Ne laissez pas les enfants marcher sur la protection de tiroir.

- Le tiroir risquerait de se casser et de provoquer leur chute.
- Ne remplissez pas trop le réfrigérateur.
- Lors de l'ouverture de la porte, un article est susceptible de tomber et de provoquer des blessures corporelles ou des dommages matériels.
- Ne touchez pas les parois intérieures du congélateur ni les produits qui y sont stockés si vous avez les mains mouillées.
- Risque de gelures.
- Ne mettez jamais les doigts ni d'autres objets dans l'orifice du distributeur d'eau, le conduit d'écoulement ou le bac à glace.
- Cela est susceptible de provoquer des blessures corporelles ou des dommages matériels.
- N'utilisez pas et n'entreposez pas de substances thermosensibles (p. ex., pulvérisateurs, objets inflammables, glace sèche, médicaments ou produits chimiques) à proximité ou à l'intérieur du réfrigérateur.
- Ne stockez pas d'objets ou de substances volatiles ou inflammables (benzène, diluant, propane, alcool, éther, gaz liquéfié et toute autre substance similaire, etc.) dans le réfrigérateur.
- Le réfrigérateur a été conçu exclusivement pour le stockage des produits alimentaires.
- Cela pourrait entraîner un incendie ou une explosion.
- Dans cet appareil, ne stockez pas de substances explosives telles que des aérosols avec un propulseur inflammable.
- Ne stockez pas de produits pharmaceutiques, chimiques ou sensibles aux températures dans le réfrigérateur.
- Les produits nécessitant un contrôle strict de la température ne doivent pas être entreposés dans le réfrigérateur.
- Ne placez pas et n'utilisez pas d'appareil électrique à l'intérieur du réfrigérateur sauf s'il s'agit d'un type recommandé par le fabricant.
- Ne montez pas sur le dessus de l'appareil et ne placez pas d'objets (tels que du linge, des bougies allumées, des cigarettes allumées, des plats, des produits chimiques, des objets métalliques, etc.) sur l'appareil.
- Le non-respect de cette consigne risque d'entraîner une électrocution, un incendie, des problèmes avec l'appareil ou des blessures corporelles. Ne placez pas de récipient rempli d'eau sur l'appareil.
- En cas de renversement, cela pourrait entraîner un incendie ou une électrocution.
- N'utilisez pas d'appareil mécanique ni de dispositif susceptible d'accélérer le processus de décongélation, autres que ceux

recommandés par le fabricant.

- N'endommagez pas le circuit frigorifique.
- Ne vaporisez pas de substance volatile telle qu'un insecticide sur la surface de l'appareil.
- Ces produits peuvent se révéler dangereux pour la santé et risquent en outre de provoquer une électrocution, un incendie ou un dysfonctionnement de l'appareil.
- Ne fixez jamais directement la DEL UV pendant une période prolongée.
- Cela risquerait d'entraîner une fatigue oculaire due aux rayons ultraviolets.



- Ne tentez pas de réparer, démonter ou modifier l'appareil vous-même.
- N'utilisez aucun fusible (tel que du cuivre, un fil d'acier, etc.) autre que le fusible standard.
- Si l'appareil doit être réparé ou réinstallé, contactez le centre de service le plus proche.
- Le non-respect de cette consigne risque d'entraîner un dysfonctionnement, une électrocution, un incendie ou des blessures corporelles.
- Veuillez contacter le centre de service le plus proche lorsque la DEL intérieure ou extérieure est grillée.



- Les enfants ne doivent pas utiliser l'appareil sans la surveillance d'un adulte.
- Maintenez les doigts éloignés des zones contenant des « points de pincement »; le jeu entre les portes et l'armoire doit nécessairement être petit.  
Soyez attentif lorsque vous ouvrez les portes si des enfants se trouvent dans la zone.
- Ne laissez pas les enfants se suspendre à la porte de l'appareil. Ils risqueraient de se blesser.
- Ne laissez pas les enfants entrer à l'intérieur du réfrigérateur.  
Ils risqueraient de rester emprisonnés.
- Serrez les bouteilles les unes contre les autres pour éviter qu'elles ne tombent.
- Cet appareil est destiné au stockage des aliments dans un environnement domestique seulement.
- Si une fuite de gaz est détectée, évitez toute flamme nue ou source potentielle d'inflammation et aérez pendant plusieurs minutes la pièce dans laquelle se trouve l'appareil.
- Ne touchez pas à l'appareil ou au cordon d'alimentation.
- N'utilisez pas de ventilateur.
- Une étincelle risquerait de provoquer une explosion ou un incendie.

- Utilisez uniquement les ampoules DEL fournies par le fabricant ou son réparateur agréé.



- Si le réfrigérateur dégage une odeur de brûlé ou de la fumée, débranchez-le immédiatement et contactez votre centre de service technique Samsung Electronics.
- Contactez votre centre d'assistance Samsung si vous rencontrez des difficultés pour remplacer une ampoule (autre que DEL).
- Si l'appareil est équipé d'ampoules DEL, ne démontez pas vous-même les protecteurs des lampes et les ampoules.
- Contactez un réparateur.
- Si de la poussière ou de l'eau entre dans le réfrigérateur, débranchez la fiche et contactez le centre de service technique Samsung Electronics.
- À défaut, il existe un risque d'incendie.

## ATTENTION

### POUR UNE UTILISATION EN TOUTE SÉCURITÉ



- Ne recongelez pas les aliments entièrement décongelés.  
Ne placez pas de boissons gazeuses dans la partie congélateur.  
Ne mettez pas de bouteilles ou de récipients en verre dans le congélateur.
- Lorsque le contenu gèle, le verre est susceptible de se briser et de provoquer des blessures corporelles.
- Utilisez uniquement la machine à glaçons fournie avec le réfrigérateur.
- Raccordez l'alimentation en eau du réfrigérateur à une alimentation en eau potable.  
Pour que la machine à glaçons puisse fonctionner correctement, la pression de l'eau doit être comprise entre 20 et 125 psi (138 et 862 kPa).  
Si vous vous absentez durant une longue période (vacances par exemple) et n'utilisez pas le distributeur d'eau ou de glace, fermez le robinet d'arrivée d'eau.
- Cela évitera tout risque de fuite.
- Si vous savez que vous n'utiliserez pas le réfrigérateur durant une longue période (3 semaines ou plus), videz le réfrigérateur (y compris le bac à glace) et débranchez-le.  
Fermez le robinet d'adduction d'eau, essuyez l'excédent d'humidité à l'intérieur et laissez les portes ouvertes afin d'éviter la formation

d'odeurs et de moisissure.

- ★ • Garantie de réparation et modification.
- Les changements et modifications apportés à cet appareil par un tiers ne sont pas couverts par le service. Cela évitera la garantie Samsung. Samsung ne peut pas être tenue responsable de tout problème de sécurité résultant des modifications apportées par un tiers.
- N'obstruez pas les ventilations d'air à l'intérieur du réfrigérateur.
- Si les ventilations d'air sont obstruées, notamment par un sac en plastique, le réfrigérateur risque de trop refroidir. Une période de refroidissement trop longue risque d'endommager le filtre à eau et de provoquer des fuites.
- Si le réfrigérateur est débranché de la prise d'alimentation, patientez au moins cinq minutes avant de le rebrancher.
- Si vous prévoyez de vous absenter longtemps ou de laisser le réfrigérateur inutilisé pendant une période prolongée (3 semaines ou plus), videz le réfrigérateur (y compris le bac à glace) et débranchez-le. Fermez le robinet d'adduction d'eau, essuyez l'excédent d'humidité à l'intérieur et laissez les portes ouvertes afin d'éviter la formation d'odeurs et de moisissure.
- Pour un fonctionnement optimal de l'appareil :
  - Ne placez pas d'aliments trop près des orifices de ventilation à l'arrière de l'appareil car ils sont susceptibles d'empêcher la libre circulation de l'air dans la partie réfrigération.
  - Emballez les aliments ou mettez-les dans des récipients hermétiques avant de les placer dans le réfrigérateur.
  - Ne placez pas de verre ou de bouteilles ni de boissons gazeuses dans le congélateur. Le récipient peut geler et se briser, ce qui peut entraîner une blessure.
  - Respectez les durées de congélation et les dates de péremption associées aux aliments surgelés.
  - Il n'est pas nécessaire de débrancher le réfrigérateur lorsque vous vous absentez moins de trois semaines. Cependant, si vous vous absentez pendant plus de trois semaines, videz le réfrigérateur et débranchez-le. Cependant, si vous vous absentez pendant plus de trois semaines, videz le réfrigérateur et le bac à glace et débranchez le réfrigérateur. Fermez le robinet d'adduction d'eau, essuyez l'excédent d'humidité à l'intérieur et laissez les portes ouvertes afin d'éviter la formation d'odeurs et de moisissure.

- Ne remplissez pas le réservoir avec du thé ou une boisson énergisante. Cela peut endommager le réfrigérateur.
- Ne heurtez pas ou n'appliquez pas une force excessive sur une surface en verre.
- Risque de dommages corporels ou matériels.



- En cas d'inondation, si votre appareil a été en contact avec l'eau, contactez le centre de service le plus proche.
- Risque d'électrocution ou d'incendie.

- Ne conservez pas d'huile végétale dans les bacs de la porte de votre réfrigérateur. L'huile risque de se solidifier, de prendre un goût infect et de devenir difficile à utiliser. De plus, le récipient ouvert peut fuir et l'huile qui a coulé risque de faire fissurer le bac de la porte. Après avoir ouvert un récipient d'huile, le mieux est de le conserver dans un endroit frais et à l'abri du soleil, comme un placard ou un cellier.
- Exemples d'huile végétale: huile d'olive, huile de maïs, huile de pépins de raisin, etc.

## ⚠ ATTENTION

### NETTOYER EN TOUTE SÉCURITÉ



- Ne vaporisez pas directement de l'eau à l'intérieur ou à l'extérieur du réfrigérateur.
- Risque d'incendie ou d'électrocution.
- N'utilisez pas de sèche-cheveux pour sécher l'intérieur du réfrigérateur.
- Ne placez pas de bougie allumée à l'intérieur du réfrigérateur pour éliminer les mauvaises odeurs.
- Risque d'électrocution ou d'incendie.



- Utilisez un chiffon propre et sec pour éliminer toute poussière ou corps étranger des lames de la fiche d'alimentation. N'utilisez pas de chiffon mouillé ou humide lors du nettoyage de la fiche.
- Dans le cas contraire, il existe un risque d'incendie ou d'électrocution.



- Débranchez l'appareil de la prise murale avant de le nettoyer et d'en faire l'entretien.
- Le non-respect de cette consigne risquerait de provoquer un incendie ou une électrocution.
- Utilisez une éponge propre ou un chiffon doux avec un nettoyant doux et de l'eau tiède pour

nettoyer le réfrigérateur.

- N'utilisez pas de nettoyeurs abrasifs ou agressifs (produit à vitres, produits de décapage, liquides inflammables, acide chlorhydrique, cires nettoyantes, produits de nettoyage concentrés, agents de blanchissage ou produits de nettoyage contenant du pétrole) sur les surfaces extérieures (portes et meuble), les pièces en plastique, les revêtements intérieurs et de la porte et sur les joints.
- Ces produits risquent de rayer ou d'endommager le matériau.
- Ne nettoyez pas les clayettes en verre ou les caches avec de l'eau tiède lorsqu'ils sont froids. Les clayettes en verre et les caches risquent de se casser s'ils sont exposés à des changements soudains de température ou à des chocs (coups ou chutes).

## AVERTISSEMENT

### AVERTISSEMENT IMPORTANT CONCERNANT LA MISE AU REBUT



- Risque d'enfermement des enfants. Avant de jeter votre vieux réfrigérateur ou congélateur :
  - Retirez les portes et le loquet de la porte.
  - Ne retirez pas les tablettes afin que les enfants ne puissent pas facilement monter dans le réfrigérateur.
  - Les enfants qui se retrouvent coincés à l'intérieur peuvent se blesser ou s'étouffer et en mourir.
  - Jetez le matériel d'emballage de cet appareil dans le respect de l'environnement.
  - Assurez-vous qu'aucun des tuyaux situés à l'arrière de l'appareil n'est endommagé avant la mise au rebut.
  - Les gaz R600a ou R134a sont utilisés comme gaz réfrigérant. Vérifiez l'étiquette du compresseur à l'arrière de l'appareil ou l'étiquette signalétique à l'intérieur du réfrigérateur pour savoir quel réfrigérant est utilisé dans votre réfrigérateur. Si ce produit contient un gaz inflammable (Réfrigérant R-600a), contactez les autorités locales pour obtenir des renseignements sur les normes en matière de traitement des déchets.
  - Lors de la mise au rebut de ce réfrigérateur, retirez la porte/les joints de porte ainsi que le loquet de la porte afin que des petits enfants ou des animaux ne puissent pas se retrouver enfermés à l'intérieur. Les enfants ne doivent pas utiliser l'appareil sans la surveillance d'un adulte. Un enfant risquerait de se retrouver emprisonné

à l'intérieur, d'être blessé ou de s'asphyxier.

- Du cyclopentane est utilisé comme isolant. Les gaz utilisés pour l'isolation nécessitent une procédure d'élimination spéciale. Pour obtenir des renseignements sur les normes écologiques en matière de traitement des déchets, veuillez prendre contact avec les autorités locales.
- Conservez le matériel d'emballage hors de portée des enfants, car il présente un danger pour ces derniers.
- Un enfant pourrait s'étouffer s'il met sa tête dans un sac.



### CONSEILS SUPPLÉMENTAIRES CONCERNANT L'UTILISATION

- En cas de coupure de courant, contactez le service à la clientèle de votre fournisseur d'électricité afin de connaître la durée du problème.
- La plupart des coupures de courant qui sont corrigées dans l'heure ou dans les deux heures qui suivent n'affectent pas les températures du réfrigérateur. Cependant, il est recommandé de limiter le nombre d'ouvertures de la porte pendant l'absence de courant.
- S'il est prévu que la coupure de courant dure plus de 24 heures, retirez et jetez tous les aliments surgelés.
- L'appareil pourrait ne pas fonctionner d'une manière régulière (possibilité de décongélation des aliments ou de hausse trop importante de la température à l'intérieur du compartiment d'aliments surgelés) lorsqu'il reste pendant une longue période en dessous des températures ambiantes pour lesquelles l'appareil de réfrigération a été conçu.
- En cas d'aliments particuliers, les maintenir dans le réfrigérateur pourrait avoir un effet nocif sur la préservation en raison de ses propriétés.
- Votre appareil est équipé de la fonction de dégivrage automatique, ce qui signifie que vous n'avez pas besoin de le dégivrer manuellement. Cela sera fait automatiquement.
- L'augmentation de la température pendant le dégivrage est conforme aux normes ISO. Cependant, si vous souhaitez éviter toute augmentation excessive de la température des aliments surgelés pendant le dégivrage de l'appareil, emballez-les dans plusieurs couches de papier journal.
- Ne recongelez pas les aliments entièrement décongelés.



# Installation de votre réfrigérateur à portes françaises

## AVANT D'INSTALLER LE RÉFRIGÉRATEUR

Nous vous félicitons d'avoir choisi ce réfrigérateur Samsung. Nous espérons que vous apprécierez les fonctionnalités de pointe offertes par ce nouvel appareil.

### Choix du meilleur emplacement pour le réfrigérateur

#### Choisissez :

- Un emplacement offrant un accès facile à une source d'alimentation en eau.
- Un emplacement non exposé à la lumière directe du soleil.
- Un emplacement où le plancher est de niveau (ou presque).
- Un emplacement avec un espace suffisant pour permettre l'ouverture facile des portes du réfrigérateur.
- Un emplacement avec suffisamment d'espace à droite, à gauche, à l'arrière et au-dessus de l'appareil, pour permettre la circulation de l'air. Si le réfrigérateur ne dispose pas d'un espace suffisant, cela peut affecter l'efficacité de la réfrigération et augmenter la consommation électrique.
- Un emplacement qui vous permette de déplacer facilement le réfrigérateur pour en effectuer l'entretien ou la réparation.
- N'installez pas le réfrigérateur à un endroit où la température est supérieure à 110 °F (43 °C) ou inférieure à 50 °F (10 °C).

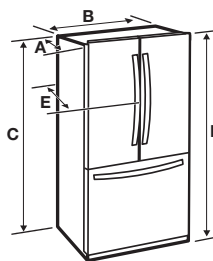

Modèle	RF26J*
Profondeur « A »	34" (863 mm)
Largeur « B »	32 3/4" (830 mm)
Hauteur « C »	68 7/8" (1749 mm)
Hauteur totale « D »	70" (1777 mm)
Profondeur « E »	36 1/2" (925 mm)

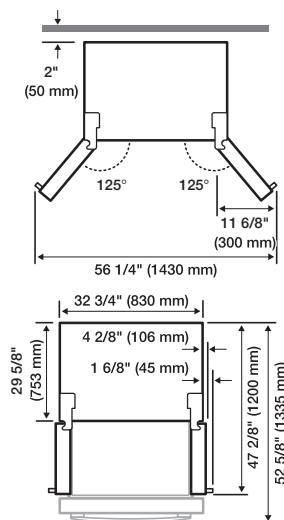

- Chaque mesure est basée sur les dimensions de conception du produit, donc elle peut varier en fonction de la méthode de mesure.

## **⚠ ATTENTION**

### **Déplacer le réfrigérateur**

Afin de ne pas détériorer le sol, assurez-vous que les pieds réglables avant sont relevés (au-dessus du sol). Reportez-vous à la section Réglage des portes en page 14).

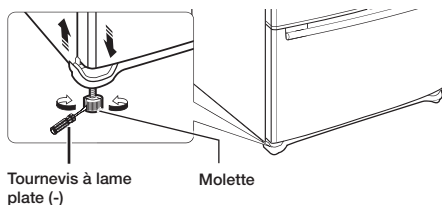

### **Sol**

Pour une installation correcte, vous devez placer ce réfrigérateur sur une surface dure, de niveau à la même hauteur que le reste du sol.

Cette surface doit être suffisamment résistante pour supporter le poids d'un réfrigérateur plein. Afin de protéger la finition du sol, coupez un grand morceau de carton et placez-le sous le réfrigérateur, à l'endroit où vous travaillez.



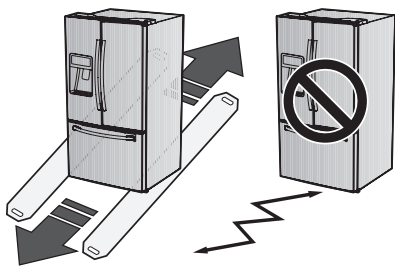

Lors du déplacement du réfrigérateur, tirez-le et poussez-le droit vers l'avant ou vers l'arrière. Ne le basculez pas d'un côté à l'autre.



## **OUTILS NÉCESSAIRES**

### **Outils nécessaires (non fournis)**

Les outils suivants sont nécessaires pour terminer l'installation de votre réfrigérateur

		
Tournevis cruciforme (+)	Tournevis à lame plate (-)	Clé à douille (13/32") (10 mm)
		
Clé hexagonale (3/16") (5 mm)		

## RETIRER LES PORTES DU RÉFRIGÉRATEUR

Certaines installations nécessitent le retrait des portes du réfrigérateur et du tiroir du congélateur pour déplacer le réfrigérateur jusqu'à son emplacement final. Ne retirez pas les portes/le tiroir si cela n'est pas indispensable.

Si vous n'avez pas besoin de retirer les portes du réfrigérateur, passez à la section Mise à niveau en page 14. Si vous devez retirer les portes, passez à la section ci-dessous. Lisez les consignes suivantes avant de retirer les portes/le tiroir.

### AVERTISSEMENT

Débranchez l'alimentation du réfrigérateur avant de retirer la porte ou le tiroir.



- Veillez à ne pas faire tomber, endommager ou rayer la porte/le tiroir lors de son retrait.
- Prenez garde à ne pas vous blesser lors du retrait de la porte/du tiroir.
- Remontez correctement la porte/le tiroir afin d'éviter :
  - L'humidité suite à une fuite d'air.
  - Un alignement irrégulier des portes.
  - Une perte d'énergie en raison d'une jointure de porte non hermétique.

### AVERTISSEMENT

#### Démontage des portes du réfrigérateur

Veillez à ne pas faire tomber ou rayer les portes lors de leur retrait.

### Avec la porte ouverte

1. Retirez les 3 vis fixant la PLAQUE SUPÉRIEURE (1) et séparez les fils connectés.

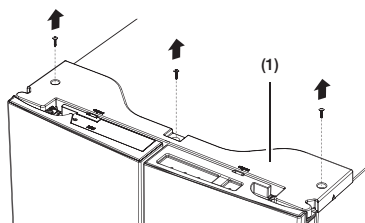

2. Débranchez les deux connecteurs (2) sur la porte gauche. Pour retirer le coupleur d'eau de la charnière, tournez-le et tirez-le de la charnière. Retirez le tuyau d'eau (3) tout en appuyant sur la partie indiquée (4) du coupleur du tuyau d'eau.

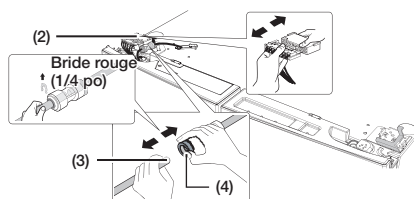

### ATTENTION

Si le coupleur comporte une bride rouge, retirez-la avant d'enlever le tuyau.

### ATTENTION

Maintenez les brides hors de portée des enfants et assurez-vous que ces derniers ne jouent pas avec elles ou ne les mettent pas dans leur bouche.

- Tirez et retirez le levier de charnière (5). Retirez la vis de terre (6) fixée aux charnières supérieures gauche de la porte à l'aide d'un tournevis cruciforme (+). Retirez les charnières supérieures des portes droite et gauche (7).

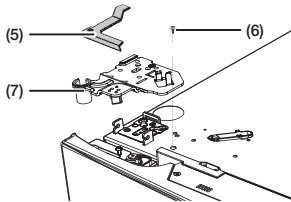

- Soulevez verticalement la porte pour la retirer.

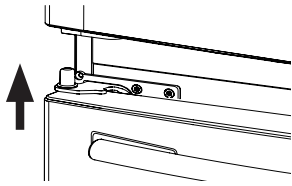

- Retirez les vis (8) fixées aux charnières inférieures des portes droite et gauche à l'aide d'un tournevis cruciforme (+). Retirez les deux boulons à tête hexagonale (9) fixés aux charnières inférieures des portes droite et gauche à l'aide d'une clé hexagonale (3/16 po). Retirez les charnières inférieures des portes droite et gauche (10).

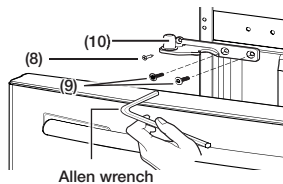

## REMETTRE EN PLACE LES PORTES DU RÉFRIGÉRATEUR

Pour remonter les portes du réfrigérateur après l'avoir déplacé jusqu'à son emplacement final, assemblez les pièces dans l'ordre inverse.

- Le tuyau d'eau doit être inséré jusqu'au centre du coupleur transparent (Type A) ou jusqu'aux lignes de guidage (Type B) afin d'éviter toute fuite d'eau au niveau du distributeur.
- Insérez la bride dans l'emplacement prévu à cet effet et vérifiez qu'elle maintient fermement le tuyau.

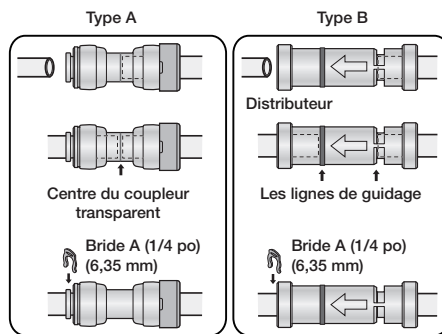

## DÉMONTER LE TIROIR DU CONGÉLATEUR

- Soulevez le tiroir supérieur pour le retirer.

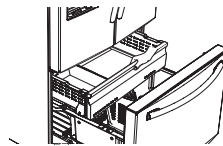

- Enlevez le bac inférieur (2) en le soulevant du système de rail.

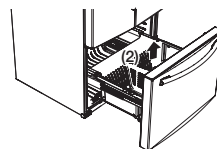

## **⚠ ATTENTION**

Vous pouvez rayer le côté du réservoir si vous le tordez vers la gauche ou vers la droite lors de son montage ou démontage.

3. Appuyez sur le crochet de fixation du système de rail.

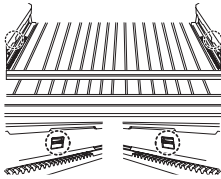

4. Tout en maintenant la partie supérieure du tiroir du congélateur, sortez-le complètement, puis retirez-le du système de rail.

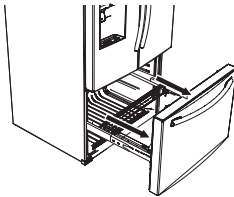

## **⚠ ATTENTION**

Veillez à ne pas rayer ou endommager le rail de guidage en le laissant heurter le sol.

## **⚠ ATTENTION**

Veillez à monter le panier du congélateur dans la position appropriée lors du montage/démontage de la porte du congélateur. Le non-respect de cette instruction peut entraîner une ouverture ou une fermeture incorrecte de la porte.

## **⚠ ATTENTION**

Placer une quantité trop importante d'aliments dans les tiroirs du congélateur est susceptible d'empêcher la fermeture complète du congélateur et d'entraîner l'accumulation de givre.

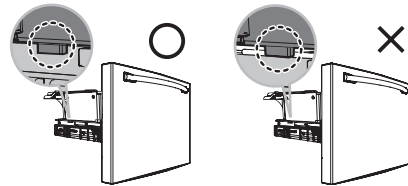
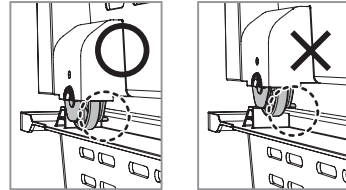

## **REMONTAGE DU TIROIR DU CONGÉLATEUR**

Pour remonter le tiroir du congélateur après avoir déplacé le réfrigérateur jusqu'à son emplacement final, assemblez les pièces dans l'ordre inverse.

## MISE À NIVEAU

Assurez-vous que le réfrigérateur est de niveau afin de pouvoir procéder aux derniers réglages.

Utilisez un niveau pour vérifier si le réfrigérateur est de niveau entre les côtés droit et gauche ainsi que d'arrière en avant.

Si le réfrigérateur n'est pas de niveau, les portes risquent de ne pas être parfaitement alignées, ce qui peut provoquer de la condensation et une surconsommation. L'exemple ci-dessous montre comment mettre de niveau le réfrigérateur si son côté gauche est plus bas que son côté droit.

### Comment ajuster le niveau

1. Ouvrez la porte du congélateur et retirez le bac inférieur.
2. Insérez un tournevis plat (-) dans l'encoche de la molette gauche, et tournez dans le sens inverse des aiguilles d'une montre pour mettre le réfrigérateur de niveau.  
(Pour surélever le réfrigérateur, vous devez tourner dans le sens des aiguilles d'une montre, et à l'inverse pour l'abaisser).

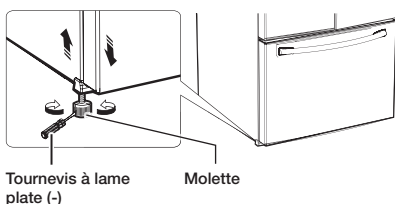

### ⚠ ATTENTION

Les deux molettes doivent toucher le sol pour éviter tout risque de blessure ou de dommage matériel dû à un basculement.

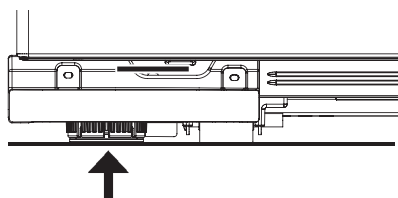

### ⚠ ATTENTION

Le réfrigérateur installé sur un sol irrégulier peut basculer. Pour éviter cela, ajustez le pied pour qu'il soit en contact avec le sol.



Si le côté droit est plus bas que le côté gauche, effectuez la même opération mais avec la molette droite.

## PETITS RÉGLAGES AU NIVEAU DES PORTES

N'oubliez pas que le réfrigérateur doit être de niveau pour que les portes soient parfaitement droites.

Si vous avez besoin d'aide, consultez le chapitre précédent sur la mise à niveau du réfrigérateur.

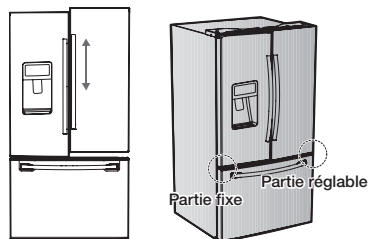

La porte gauche est fixe. Pour réaliser de petits réglages au niveau des portes, réglez uniquement la porte droite.

1. Ouvrez le tiroir du congélateur (1) afin de laisser apparaître la charnière inférieure (2).
2. Insérez un tournevis cruciforme (+) (3) dans l'arbre (4) de la charnière inférieure.
3. Réglez la hauteur en faisant tourner un tournevis cruciforme (+) (3) dans le sens horaire ( BAS ) ou dans le sens anti-horaire ( HAUT ).

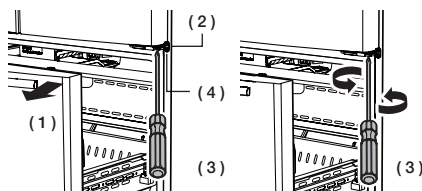



Lorsque vous faites tourner un tournevis cruciforme (+) dans le sens anti-horaire (  ), la porte monte.

## INSTALLATION DU CIRCUIT DU DISTRIBUTEUR D'EAU

Un distributeur d'eau avec filtre est l'une des fonctions très pratiques que vous offre votre nouveau réfrigérateur. Afin de contribuer à votre santé, le filtre supprime des particules indésirables présentes dans l'eau.

Toutefois, il ne permet pas de stériliser ni de détruire les micro-organismes. Pour cela, un purificateur d'eau est nécessaire. L'alimentation en eau est également raccordée à la machine à glaçons. Pour que la machine à glaçons puisse fonctionner correctement, la pression de l'eau doit être comprise entre 20 et 125 psi (138 et 862 kPa). Si le réfrigérateur est installé dans une zone où la pression de l'eau est faible (inférieure à 20 psi), vous pouvez installer une pompe de charge pour compenser la faible pression.

Après avoir raccordé le tuyau d'eau, assurez-vous que le réservoir d'eau à l'intérieur du réfrigérateur est correctement rempli. Pour cela, appuyez sur le levier du distributeur d'eau jusqu'à ce que l'eau s'écoule par la sortie d'eau.

Les jeux de tuyaux neufs fournis avec l'appareil doivent être utilisés et les anciens ne doivent pas être réutilisés.



Des trouses d'installation de conduite d'eau sont disponibles auprès de votre revendeur moyennant un supplément. Il est recommandé d'utiliser une trousse d'installation de conduite d'eau composée d'un tube en cuivre et d'un écrou de serrage 1/4 po (6,35 mm).

### Branchement sur le tuyau d'arrivée d'eau

1. Coupez tout d'abord l'arrivée d'eau principale.



2. Localisez la conduite d'eau froide potable la plus proche et installez le collier de fixation puis le robinet de sectionnement.

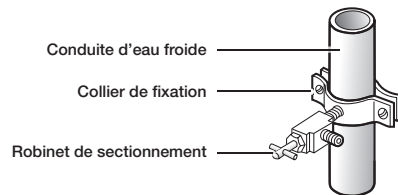

3. Raccordez la trousse d'installation de conduite d'eau au robinet de sectionnement.

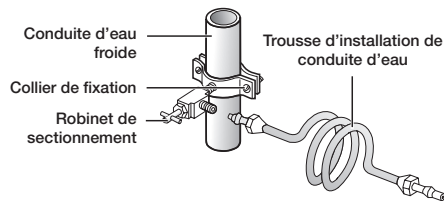

## Raccordement du tuyau d'arrivée d'eau au réfrigérateur

Vous devez vous munir de plusieurs accessoires pour effectuer ce raccordement. Ces accessoires sont en vente sous forme de trousse dans votre quincaillerie locale.

Utilisation d'un tube en cuivre	Utilisation d'un tube en plastique
<ul style="list-style-type: none"> <li>• Tube en cuivre 1/4 po</li> <li>• Écrou de serrage 1/4 po (x1)</li> <li>• Bague (x2)</li> </ul>	<ul style="list-style-type: none"> <li>• Tube en plastique 1/4 po → Extrémité moulée (en forme de poire)</li> <li>• Écrou de serrage 1/4 po (x1)</li> </ul>

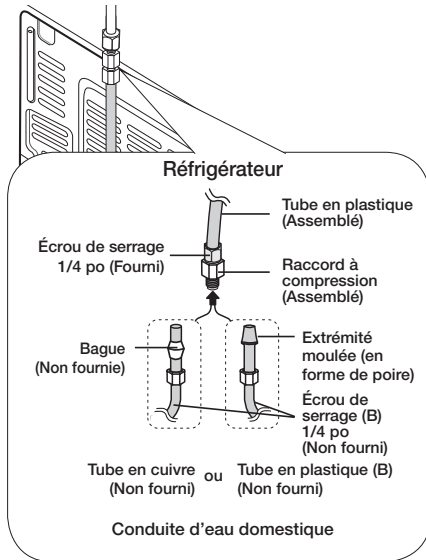

1. Reliez le tuyau d'eau domestique au raccord à compression assemblé.
  - Si vous utilisez un tube en cuivre, faites glisser l'écrou de serrage ( **B** ) (non fourni) et la bague (non fournie) sur le tube en cuivre (non fourni) comme illustré.
  - Si vous utilisez un tube en plastique ( **B** ), insérez l'extrémité moulée (en forme de poire) du tube en plastique ( **B** ) dans le raccord à compression.

## ⚠ ATTENTION

N'installez pas le tube de plastique ( **B** ) sans l'extrémité moulée (en forme de poire).

2. Serrez l'écrou de serrage ( **B** ) sur le raccord à compression. Prenez garde toutefois à ne pas trop le serrer ( **B** ).
3. Ouvrez l'arrivée d'eau et vérifiez qu'il n'y a pas de fuite. Si vous détectez des gouttes d'eau ou une fuite au niveau du raccord, fermez l'arrivée d'eau principale. Vérifiez les branchements et resserrez si nécessaire.
4. Laissez s'écouler 1 gallon d'eau à travers le filtre avant de consommer ou d'utiliser l'eau du réfrigérateur (soit environ 6 minutes.) Pour ce faire, accolez un grand verre ou une tasse contre le levier distributeur d'eau. Laissez le récipient se remplir, et videz l'eau dans l'évier de la cuisine. Répétez l'opération plusieurs fois.
5. Une fois le réfrigérateur allumé, patientez 1 à 2 jours avant de vous servir de la machine à glaçons. Pendant cette période, jetez les 2 premiers bacs de glace afin d'évacuer toutes les impuretés de la conduite d'eau.



Raccordez le tuyau d'eau uniquement à une source d'eau potable. Si vous devez réparer ou démonter le tuyau d'eau, coupez environ 1/4 po du tuyau en plastique afin d'assurer un raccordement sûr et étanche.



Vous pouvez rapidement tester l'arrivée d'eau à l'aide d'un gobelet. Dans des conditions normales, le distributeur d'eau remplit un gobelet de 5,75 oz (170 cm<sup>3</sup>) en environ 10 secondes.



## RÉGLAGE DU RÉFRIGÉRATEUR

Maintenant que votre nouveau réfrigérateur est installé, réglez-le et profitez de toutes les fonctionnalités offertes.

Votre appareil doit être complètement opérationnel une fois les étapes suivantes effectuées.

1. Assurez-vous que votre réfrigérateur est placé dans un endroit approprié avec suffisamment d'espace entre lui et le mur. Reportez-vous aux consignes d'installation fournies.
2. Une fois le réfrigérateur branché, assurez-vous que l'éclairage intérieur s'allume à l'ouverture des portes.
3. Réglez le système de contrôle de la température sur la température la plus basse et attendez une heure.  
Le congélateur doit être légèrement réfrigéré et le moteur doit fonctionner doucement.  
Réglez ensuite les températures que vous souhaitez pour le réfrigérateur et le congélateur.
4. Après la mise sous tension du réfrigérateur, plusieurs heures sont nécessaires pour atteindre la température appropriée.  
Une fois la température suffisamment basse, vous pouvez conserver des aliments et des boissons dans le réfrigérateur.



Si de la condensation ou des gouttes d'eau apparaissent sur les deux côtés de la partie centrale de la porte du réfrigérateur, désactivez le mode Energy Saver (Économie d'énergie) après les avoir asséchées. (Consultez la description du bouton Energy Saver (Économie d'énergie) située à la section Utilisation du tableau de commande en page 18.)

# Fonctionnement de votre réfrigérateur à portes françaises

## PANNEAU DE COMMANDE

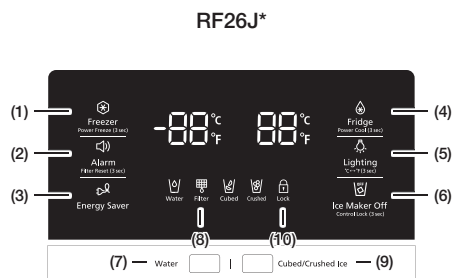

### (1) Freezer/Power Freeze (Congélateur/Congélation rapide (3 s))

Le bouton Freezer (Congélateur) a deux utilisations :

- Régler le congélateur à la température souhaitée.
- Activer et désactiver la fonction de congélation rapide.

1. Pour régler la température du congélateur Appuyez sur le bouton Freezer (Congélateur) pour régler la température souhaitée pour le congélateur.

Vous pouvez régler la température entre 5 °F (-15 °C) et -8 °F (-23 °C).

2. Fonction de congélation rapide Appuyez sur ce bouton pendant 3 secondes pour accélérer le temps de congélation des produits contenus dans le congélateur. Cela peut être utile lorsque vous avez besoin de congeler rapidement des aliments qui gâtent facilement ou en cas de surchauffe du congélateur.

(par exemple, si la porte est restée ouverte). Lorsque vous utilisez cette fonction, la consommation énergétique du réfrigérateur augmente.

N'oubliez pas de la désactiver lorsque vous n'en avez plus besoin et de revenir à la température d'origine.

Si vous devez congeler de grandes quantités d'aliments, activez la fonction Power Freeze (Congélation rapide) au moins 24 heures à l'avance.



### (2) Alarm/Filter Reset (3sec) (Alarme/Réinitialisation du filtre (3 s))

Le bouton Alarme (Alarme) a deux utilisations :

- Activer et désactiver le signal d'alarme d'ouverture des portes
- Remettre l'indicateur de durée de vie du filtre à eau à zéro

1. Signal d'alarme d'ouverture des portes

Si le signal d'alarme est activé, un signal sonore retentit dès que l'une des portes du réfrigérateur reste ouverte plus de trois minutes.

Il s'arrête dès que la porte est refermée.

Cette fonction est activée par défaut en usine.

Pour désactiver cette fonction, enfoncez puis relâchez le bouton Alarm (Alarme).

Pour la réactiver, procédez de même.

L'icône est allumée lorsque la fonction est activée.

Lorsque la fonction Door Alarm (Alarme de la porte) est activée et que le son de l'alarme se déclenche, l'icône Door Alarm (Alarme de la porte) clignote alors que l'alarme sonne.



2. Fonction d'indication de la durée de vie du filtre à eau

Après avoir changé le filtre à eau, appuyez sur ce bouton pendant 3 secondes pour réinitialiser le voyant de durée de vie du filtre. Lorsque vous réinitialisez le voyant de durée de vie du filtre, l'icône Filter (Filtre) située sur le panneau de commande s'éteint. L'icône Filter (Filtre) devient rouge lorsqu'il est temps de changer le filtre à eau, après six mois (environ 300 gallons).

L'eau de certaines régions est fortement calcaire, ce qui peut expliquer que le filtre à eau s'obstrue plus rapidement.

Si tel est le cas dans votre région, vous devrez changer le filtre plus souvent que tous les six mois.

### (3) Energy Saver (Économie d'énergie)

Ce bouton permet d'activer ou de désactiver le mode Energy Saver (Économie d'énergie).

Lorsque ce mode est activé, l'icône correspondante s'allume.



Lorsque ce mode est désactivé, l'icône correspondante est éteinte.



Le mode Energy Saver (Économie d'énergie) s'active automatiquement lorsque le réfrigérateur est sous tension. Si de la condensation ou des gouttes d'eau apparaissent sur les portes, désactivez le mode Energy Saver (Économie d'énergie).

<b>( 4 )</b>	<b>Fridge/Power Cool (3sec) (Réfrigérateur/Refroidissement rapide (3 s))</b>
	<p>Le bouton Fridge (Réfrigérateur) a deux utilisations :</p> <ul style="list-style-type: none"> <li>- Régler le réfrigérateur à la température souhaitée.</li> <li>- Activer et désactiver la fonction de refroidissement rapide.</li> </ul> <p>1. Pour régler la température du réfrigérateur Appuyez sur le bouton Fridge (Réfrigérateur) pour régler la température souhaitée du réfrigérateur. Vous pouvez régler la température entre 44 °F (7 °C) et 34 °F (1 °C).</p> <p>2. Fonction de refroidissement rapide Appuyez sur ce bouton pendant 3 secondes pour accélérer le temps de réfrigération des produits. Cette fonction permet de refroidir rapidement des aliments qui gâtent facilement ou de faire baisser rapidement la température du réfrigérateur en cas de surchauffe (par exemple, si la porte est restée ouverte).</p>

<b>( 5 )</b>	<b>Lighting / °C↔°F (3sec) (Éclairage / °C↔°F (3 s))</b>
	<p>Le bouton Lighting (Éclairage) a deux utilisations :</p> <ul style="list-style-type: none"> <li>- Allumer et éteindre l'éclairage du distributeur.</li> <li>- Commuter les unités de température entre °C et °F.</li> </ul> <p>1. Fonction Lighting (Éclairage) Le bouton Lighting (Éclairage) permet d'allumer la DEL du distributeur en mode d'éclairage continu afin qu'elle soit continuellement allumée. Le bouton s'allume également. Si vous souhaitez que la lumière du distributeur s'allume uniquement lorsqu'il est en cours d'utilisation, appuyez sur le bouton Lighting (Éclairage) pour désactiver le mode d'éclairage continu.</p> <p>2. Commuter les unités de température entre °C et °F. Appuyez sur ce bouton pendant 3 secondes pour sélectionner l'affichage de la température que vous souhaitez. Chaque fois que vous appuyez sur le bouton et le maintenez enfoncé, les modes de température s'alternent entre °C et °F et l'icône °C ou °F s'allume, indiquant votre sélection.</p>

<b>( 6 )</b>	<b>Ice Maker Off (Arrêt machine à glaçons)</b>
	<p>Appuyez sur le bouton Ice Maker Off (Arrêt machine à glaçons) si vous ne souhaitez pas fabriquer plus de glace. L'icône s'allume alors et la machine à glaçons arrête de fonctionner.</p> <p><b>Il est conseillé d'arrêter la machine à glaçons dans les cas suivants :</b></p> <ul style="list-style-type: none"> <li>- Le bac à glace contient suffisamment de glace.</li> <li>- Vous souhaitez économiser de l'eau et de l'énergie.</li> <li>- Le réfrigérateur n'est pas alimenté en eau.</li> </ul> <p>Si la fonction de machine à glaçons est activée alors que le tuyau d'eau n'est pas raccordé, la vanne d'eau située à l'arrière de l'appareil sera bruyante. Appuyez sur le bouton Ice Maker Off (Control Lock (3 sec)) (Arrêt machine à glaçons (Verrouillage de commande (3 s))) pendant moins de 3 secondes jusqu'à ce que le voyant Ice Off (Désactivation glace) (OFF) () s'allume.</p>

<b>( 7 )</b>	<b>Eau</b>
	<p>Appuyez sur ce bouton pour obtenir de l'eau. Ce mode ne peut pas être utilisé en même temps que le mode Ice Type (Forme de la glace). Le mode Water (Eau) sera désactivé si vous appuyez sur le bouton Cubed/Crushed Ice (Glaçons/Glace pilée).</p>

**Pour économiser l'électricité, l'affichage du panneau s'éteint automatiquement sous les conditions suivantes : lorsque aucun bouton n'est actionné, lorsque aucune porte n'est ouverte, ou lorsque aucun levier de distributeur n'a été poussé.**

**Cependant, l'icône correspondant à votre sélection de glaçons ou glace pilée reste allumée.**

**Lorsque vous appuyez sur un bouton, lorsque vous ouvrez une porte, ou lorsque vous poussez un levier de distributeur, l'affichage du panneau s'allume à nouveau.**

**Toutes les touches de fonction, exceptées les touches Energy Saver (Économie d'énergie), Cubed/Crushed Ice (Glaçons/Glace pilée) sont alors opérationnelles lorsque vous retirez votre doigt du bouton sur lequel vous avez appuyé.**

## ( 8 ) Filtre (Filtre)

### Usure du filtre à eau

Cette icône s'allume lorsque vous devez remplacer le filtre, généralement après que le réfrigérateur a distribué 300 gallons d'eau environ (après environ 6 mois).

Lorsque vous ouvrez ou fermez la porte, le voyant clignote rouge pendant quelques secondes.



Après avoir installé le filtre à eau neuf, réinitialisez le voyant du filtre en appuyant durant 3 secondes sur le bouton Filter Reset (Réinitialiser filtre).

- Si l'eau ne s'écoule pas ou s'écoule très lentement, vous devez changer le filtre à eau car cela signifie qu'il est obstrué.
- L'eau de certaines régions est fortement calcaire, ce qui peut expliquer que le filtre à eau s'obstrue plus rapidement.

## ( 9 ) Ice Type (Forme de la glace)



Cubed

Ce bouton permet de choisir sous quelle forme vous souhaitez obtenir de la glace.

Vous alternez entre les modes Cubed Ice (Glaçons) et Crushed Ice (Glace pilée) lorsque vous appuyez sur ce bouton.



Crushed

Ce mode ne peut pas être utilisé en même temps que le mode Water (Eau).

## ( 10 ) Ice Maker Off/Control Lock (3sec) (Arrêt machine à glaçons/Verrouillage de commande (3s))

Le bouton Ice Maker Off (Désactivation glace) a deux fonctions :

- Activer et désactiver la machine à glaçons.
- Activer et désactiver la fonction Control Lock (Verrouillage de commande).

1. Fonction Ice Off (Désactivation glace)  
Appuyez sur le bouton Ice Maker Off (Arrêt machine à glaçons) si vous ne souhaitez pas fabriquer plus de glace.
2. Fonction Control Lock (Verrouillage de commande)



Appuyez sur ce bouton pendant 3 secondes pour verrouiller l'affichage et les boutons du distributeur. Les boutons ne peuvent alors plus être utilisés.

Les boutons ne peuvent alors plus être utilisés. Lorsque la fonction Control Lock (Verrouillage de commande) est activée, le réfrigérateur ne distribue pas de glace ni d'eau, même si vous poussez le levier du distributeur. L'icône Control Lock (Verrouillage de commande) s'allume pour indiquer que la fonction de verrouillage est activée. Appuyez pendant 3 secondes pour déverrouiller.

## Mode Cooling Off (Sans refroidissement)

Le mode Cooling Off (sans refroidissement) (également appelé mode Démo) est destiné aux vendeurs qui mettent les réfrigérateurs en démonstration dans leur magasin.

En mode Cooling Off (sans refroidissement), le moteur du ventilateur et les voyants du réfrigérateur fonctionnent normalement, mais les compresseurs sont désactivés.

Le réfrigérateur et le congélateur ne deviennent donc pas froids.

Pour activer le mode Cooling Off (Sans refroidissement), appuyez sur les boutons Freezer (Congélateur), Alarm (Alarme) et Fridge (Réfrigérateur) pendant 5 secondes en fonctionnement normal.

Le réfrigérateur émet un signal sonore et le message OFF clignote sur l'écran de la température.

Pour annuler le mode Cooling Off (Sans refroidissement), appuyez à nouveau sur les boutons Freezer (Congélateur), Alarm (Alarme) et Fridge (Réfrigérateur) pendant 5 secondes.



## REPLACEMENT DU FILTRE À EAU

### ⚠ AVERTISSEMENT

Afin d'éviter les risques de fuite, n'utilisez JAMAIS de filtre à eau de marque générique dans votre réfrigérateur SAMSUNG.

UTILISEZ UNIQUEMENT DES FILTRES À EAU DE MARQUE SAMSUNG. SAMSUNG ne pourra pas être tenue responsable en cas de dommages matériels, y compris, mais sans s'y limiter, les dommages matériels causés par l'utilisation d'un filtre à eau générique.

Les réfrigérateurs SAMSUNG sont conçus pour fonctionner UNIQUEMENT avec des filtres à eau SAMSUNG. Le voyant Filter (Filtre) devient rouge lorsque la cartouche du filtre à eau a besoin d'être changée. Afin de vous laisser le temps de vous procurer un filtre neuf, le voyant rouge s'allume un peu avant que le filtre ne soit totalement usé. Remplacer le filtre à temps permet d'avoir toujours une eau fraîche et pure.

1. Fermez l'arrivée d'eau. Faites ensuite tourner le filtre à eau ( **1** ) d'environ un quart de tour dans le sens inverse des aiguilles d'une montre.
2. Sortez le filtre à eau ( **1** ) de son logement ( **2** ).

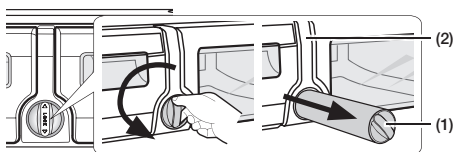

- Pour faciliter le remplacement du filtre à eau, coupez l'arrivée d'eau.
- Il peut arriver que le filtre à eau soit difficile à extirper en raison des impuretés présentes dans l'eau qui le rendent collant. Si vous rencontrez des difficultés à le sortir, tenez-le fermement et tirez dessus avec énergie.
- Lorsque vous retirez le filtre d'eau, il se peut qu'un peu d'eau s'écoule par l'ouverture. Ceci est tout à fait normal. Afin de limiter l'écoulement d'eau, maintenez la cartouche du filtre à l'horizontale lorsque vous la retirez.
- Afin d'éviter tout débordement, videz le bac récepteur du filtre à eau ( **3** ) et essuyez le pourtour du logement du filtre ( **2** ).

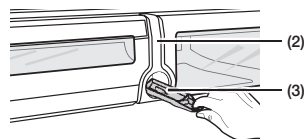

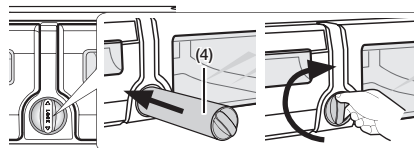

3. Insérez le filtre neuf dans le logement ( **4** ).

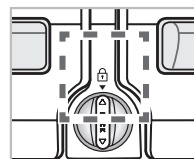

4. Poussez le filtre et tournez-le dans le sens des aiguilles d'une montre jusqu'à ce qu'il s'enclenche.

- Si vous ne parvenez pas à insérer le filtre en raison de la pression élevée de l'eau, coupez l'arrivée d'eau.



- Le symbole du cadenas doit être aligné sur le repère.
5. Appuyez sur le bouton «Alarm / hold 3 sec for Filter Reset» (Alarme / Appuyez pendant 3 s pour réinit. filtre) (  ) pendant environ trois secondes pour remettre l'indicateur du filtre d'eau à zéro. Le voyant rouge de l'indicateur s'éteint.
  6. Si vous coupez l'arrivée d'eau, n'oubliez pas de la remettre au moment voulu.

- Pour remplacer le filtre, rendez-vous chez votre quincailler ou contactez un revendeur de pièces Samsung à l'adresse suivante : <http://www.samsungparts.com> Vérifiez que le logo SAMSUNG figure bien sur l'emballage et le filtre lui-même.

## Éliminer toute substance résiduelle présente à l'intérieur du tuyau d'arrivée d'eau après installation du filtre d'eau.

1. Ouvrez l'arrivée d'eau principale et laissez s'écouler l'eau depuis le tuyau d'arrivée.
2. Laissez l'eau couler par le distributeur jusqu'à ce qu'elle soit claire (environ 6 à 7 minutes). Cela permet de nettoyer le système d'arrivée d'eau et de faire sortir les bulles d'air des tuyaux.
3. Il peut s'avérer nécessaire de laisser l'eau s'écouler plus longtemps selon les installations.
4. Ouvrez la porte du réfrigérateur et vérifiez que le filtre à eau ne fuit pas.

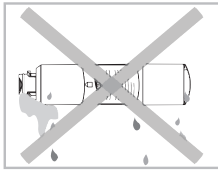

Veillez à laisser couler l'eau du distributeur suffisamment longtemps afin d'éviter que celui-ci ne goutte. Cela signifierait que des bulles d'air sont toujours présentes dans le tuyau.

## Arrivée d'eau par osmose inverse IMPORTANT :

La pression de l'eau sortant d'un système d'osmose inverse et arrivant dans la vanne d'arrivée d'eau du réfrigérateur doit être comprise entre 35 et 120 psi. (241 et 827 kPa).

Si un système de filtration d'eau d'osmose inverse est raccordé à votre arrivée d'eau froide, la pression de l'eau arrivant à ce système doit être de 40 à 60 psi. (276 à 414 kPa).

Si la pression de l'eau arrivant au système d'osmose inverse est inférieure à 40 à 60 psi (276 à 414 kPa) :

- Vérifiez que le filtre sédiment du système d'osmose inverse n'est pas obstrué. Remplacez le filtre si nécessaire.
- Laissez le temps au réservoir du système d'osmose inverse de se remplir après une utilisation intensive.
- Si votre réfrigérateur est équipé d'un filtre à eau, cela peut réduire davantage la pression de l'eau s'il est utilisé en conjonction avec un système d'osmose inverse. Retirez le filtre à eau.

Si vous avez des questions sur votre pression d'eau, contactez un plombier qualifié agréé.

## CONTRÔLE DE LA TEMPÉRATURE

### Température de base des compartiments congélateur et réfrigérateur

Les températures de base et qui sont recommandées pour les compartiments congélateur et réfrigérateur sont respectivement de 0 °F et 37 °F (ou -18 °C et 3 °C).

Si la température des compartiments congélateur et réfrigérateur est trop élevée ou trop basse, réglez-la manuellement.

### Contrôle de la température du congélateur

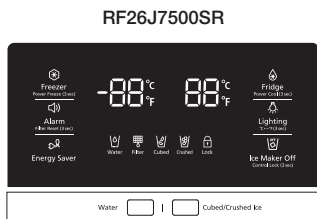

La température du congélateur peut être réglée entre -8 °F et 5 °F (ou entre -23 °C et -15 °C) en fonction de vos besoins.

Appuyez sur le bouton Freezer (Congélateur) plusieurs fois jusqu'à ce que la température souhaitée s'affiche.

La température change par incrément de 1 °F (ou 1 °C) à chaque pression. Voir ci-dessous.

Fahrenheit : 0 °F → -1 °F → -2 °F → -3 °F → -4 °F → -5 °F → -6 °F → -7 °F → -8 °F → 5 °F → 4 °F → 3 °F → 2 °F → 1 °F → 0 °F.

Celsius : -18 °C → -19 °C → -20 °C → -21 °C → -22 °C → -23 °C → -15 °C → -16 °C → -17 °C → -18 °C.

Bon à savoir : des aliments tels que la crème glacée peuvent commencer à fondre dès 4 °F (ou -15,5 °C).

Les différentes températures défilent de -8 °F à 5 °F (ou de -23 °C à -15 °C).

### Contrôle de la température du réfrigérateur

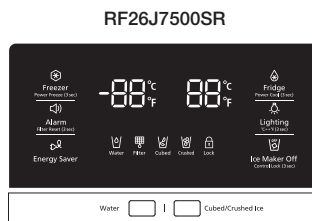

La température du réfrigérateur peut être réglée entre 34 °F et 44 °F (ou entre 1 °C et 7 °C) en fonction de vos besoins.

Appuyez sur le bouton Fridge (Réfrigérateur) plusieurs fois jusqu'à ce que la température souhaitée s'affiche. La température change par incrément de 1 °F (ou 1 °C) à chaque pression. Voir ci-dessous.

Fahrenheit : 37 °F → 36 °F → 35 °F → 34 °F → 44 °F → 43 °F → 42 °F → 41 °F → 40 °F → 39 °F → 38 °F → 37 °F.

Celsius : 3 °C → 2 °C → 1 °C → 7 °C → 6 °C → 5 °C → 4 °C → 3 °C.

La procédure de réglage de la température du réfrigérateur est exactement la même que pour celle du congélateur.

Appuyez sur le bouton Fridge (Réfrigérateur) pour régler la température souhaitée du réfrigérateur. Au bout de quelques secondes, le réfrigérateur commence à régler la température sur la nouvelle valeur.

Celle-ci s'affiche sur l'écran numérique.



- La température du congélateur ou du réfrigérateur risque d'augmenter si vous ouvrez les portes trop fréquemment ou si une grande quantité d'aliments tièdes ou chauds est placée à l'intérieur.
- Une augmentation de la température peut provoquer un clignotement de l'affichage numérique.  
Une fois la température du congélateur et du réfrigérateur revenue à la normale, l'affichage cesse de clignoter.
- S'il continue à clignoter, il peut s'avérer nécessaire de « réinitialiser » le réfrigérateur. Débranchez l'appareil, patientez environ 10 minutes puis rebranchez le cordon d'alimentation.
- En cas d'erreur de communication entre l'écran et les commandes principales, la lumière de l'affichage convertible clignote.  
S'il continue à clignoter longtemps, contactez un centre de service Samsung Electronics.

## UTILISATION DU DISTRIBUTEUR D'EAU FROIDE

Sélectionnez le type de glace que vous souhaitez.

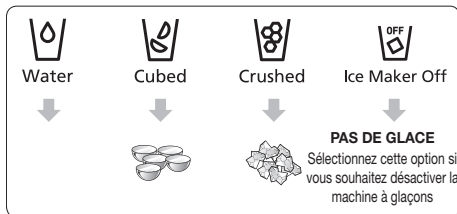

## Utilisation du distributeur de glace

Placez un verre sous le distributeur de glace et poussez légèrement le levier avec votre verre. Veillez à ce que le verre se situe bien en dessous du distributeur afin d'éviter que la glace ne se déverse à côté.



- Pour obtenir de l'eau, appuyez sur le bouton Water (Eau) de l'écran et faites s'écouler de l'eau.
- Pour obtenir de la glace, appuyez sur le bouton Ice (Glace) de l'écran et faites s'écouler de la glace.
- Lorsque vous poussez le levier, la glace pilée sera distribuée en premier.
- Si la glace ne sort pas, tirez sur le bac à glace et appuyez sur le bouton de test situé à droite de la machine à glaçons.

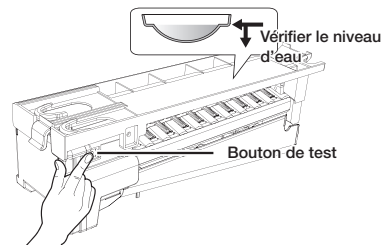

- Ne maintenez pas le bouton de test enfoncé si le bac est plein de glace ou d'eau. Ce dernier risquerait de déborder.
- Si vous appuyez sur le bouton de test, le réfrigérateur émet un signal sonore (sonnette). À ce moment-là, relâchez le bouton de test.
- Le signal sonore retentit à nouveau automatiquement pour signaler que tout fonctionne normalement.
- Remplacez le bac à glace.



## Production de glaçons

Pour remplir entièrement le bac à glace après l'installation, procédez comme suit :

1. Laissez le réfrigérateur fonctionner et se refroidir pendant 24 heures (un jour entier).
  - Attendre 24 heures permet à la machine à glaçons de se refroidir suffisamment.
2. Laissez tomber 4 à 6 glaçons dans un verre.
3. Après 8 heures, remplissez-en un verre entier de glaçons. Renouvelez l'opération 16 heures après.

### ATTENTION

- Pour nettoyer le bac à glace, utilisez un nettoyant doux, rincez-le abondamment et essuyez-le soigneusement. N'utilisez pas de nettoyants abrasifs ni de solvants.
- Si vous appuyez sur le bouton Cubed Ice (Glaçons) après avoir utilisé le mode Crushed Ice (Glace pilée), une petite quantité de glace pilée peut sortir du distributeur; ceci est parfaitement normal.

## En cas de coupure de courant

En cas de coupure de courant, il se peut que les glaçons fondent et que l'eau forme un bloc en regelant, provoquant ainsi une panne du distributeur.

Afin d'éviter ce problème, sortez le bac à glace et jetez la glace ou l'eau résiduelle en cas de coupure de courant.

Après avoir jeté la glace du bac, appuyez sur le levier du distributeur avec la fonction Water (Eau) ou Ice Type (Forme de la glace) activée. La machine à glaçons fabriquera de la glace plus rapidement une fois que vous aurez remis en place le bac à glace dans le réfrigérateur.

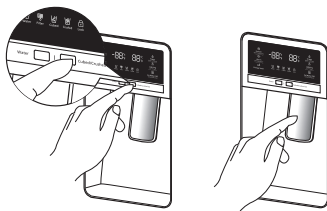

Si vous utilisez toute la glace en une seule fois, répétez les étapes 2 et 3 détaillées sur la page précédente.

Vous devrez toutefois attendre 8 heures avant de faire tomber les 4 à 6 premiers glaçons. Cela permet de remplir le bac à glaçons et de garantir une production de glace optimale.

## Utilisation de la fonction Ice Off (Désactivation glace)

Lorsque vous sélectionnez le mode Ice Off (Désactivation glace), retirez tous les glaçons du bac. Si vous laissez les glaçons dans le bac, ceux-ci risquent de former un bloc, rendant leur retrait difficile.

Afin de retirer le bac à glace en toute sécurité et d'éviter toute blessure, maintenez le bas du bac avec une main et le côté avec l'autre.

Puis, soulevez le bac à glaçons et tirez-le tout droit. Pour remettre le bac en place, poussez-le droit vers l'arrière.



Si le bac à glaçons n'est pas bien remis en place, la glace dans le bac peut fondre.

Si le bac ne se monte pas, tournez la rampe hélicoïdale de 90 degrés (reportez-vous à l'illustration ci-dessus, à droite) et réessayez.

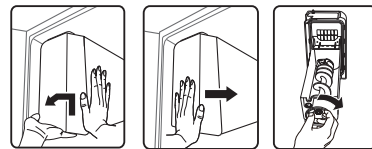

### ATTENTION

- Utilisez uniquement la machine à glaçons fournie avec le réfrigérateur. L'arrivée d'eau de ce réfrigérateur doit être installée/branchée par une personne qualifiée et raccordée à une source d'eau potable uniquement. Raccordez à une source d'eau potable uniquement.
- Pour que la machine à glaçons fonctionne correctement, la pression d'eau doit être de 20 à 125 psi (138 ~ 862 kPa).

## Si vous partez en vacances...

Si vous devez vous absenter et que le distributeur d'eau et de glace restera inutilisé pendant une période prolongée :

- Fermez la vanne d'arrivée d'eau afin d'éviter tout risque de fuite.
- Videz le réfrigérateur et le bac à glace.
- Débranchez le réfrigérateur.
- Essuyez l'excédent d'humidité à l'intérieur et laissez les portes ouvertes. Dans le cas contraire, des odeurs et de la moisissure pourraient se développer.

## À faire et à ne pas faire avec la machine à glaçons

- N'insérez jamais vos doigts ou des objets dans le conduit d'écoulement ni dans le bac de la machine à glaçons.
- Vous risqueriez de vous blesser ou d'endommager l'appareil.
- Ne mettez jamais vos doigts ou des objets dans l'ouverture du distributeur.
- Vous risqueriez de vous blesser.
- Ne tentez pas de démonter la machine à glaçons.
- Ne lavez pas le bac à glace et ne l'aspergez pas d'eau lorsqu'il est dans le réfrigérateur. Retirez-le pour le nettoyer.

## ATTENTION

Au moment de l'insertion dans la machine à glaçons, veillez à ce que le bac soit bien centré afin d'éviter qu'il ne reste bloqué.

## Phénomène d'eau trouble



Toute l'eau fournie au réfrigérateur passe à travers le filtre, qui est un filtre pour eau alcaline.

Lors du processus de filtration, la pression de l'eau qui s'écoule du filtre est réduite et l'eau devient saturée en oxygène et en azote. Lorsque cette eau entre en contact avec l'air, la pression chute et l'oxygène et l'azote deviennent hypersaturés, ce qui provoque des bulles de gaz.

À cause de ces bulles d'oxygène, l'eau peut temporairement devenir trouble. Quelques secondes plus tard, l'eau redevient claire.



Attendez une seconde avant de retirer le verre après avoir pris de l'eau au distributeur afin d'éviter les éclaboussures. Ne tirez pas sur le levier du distributeur après avoir pris de la glace ou de l'eau. Il se place automatiquement. La glace sort sous forme de glaçons. Si vous sélectionnez Crushed (Glace pilée), la machine à glaçons broie les glaçons pour en faire de la glace pilée.

## PIÈCES ET CARACTÉRISTIQUES

Consultez l'illustration ci-dessous pour vous familiariser avec les pièces et les caractéristiques de votre réfrigérateur.

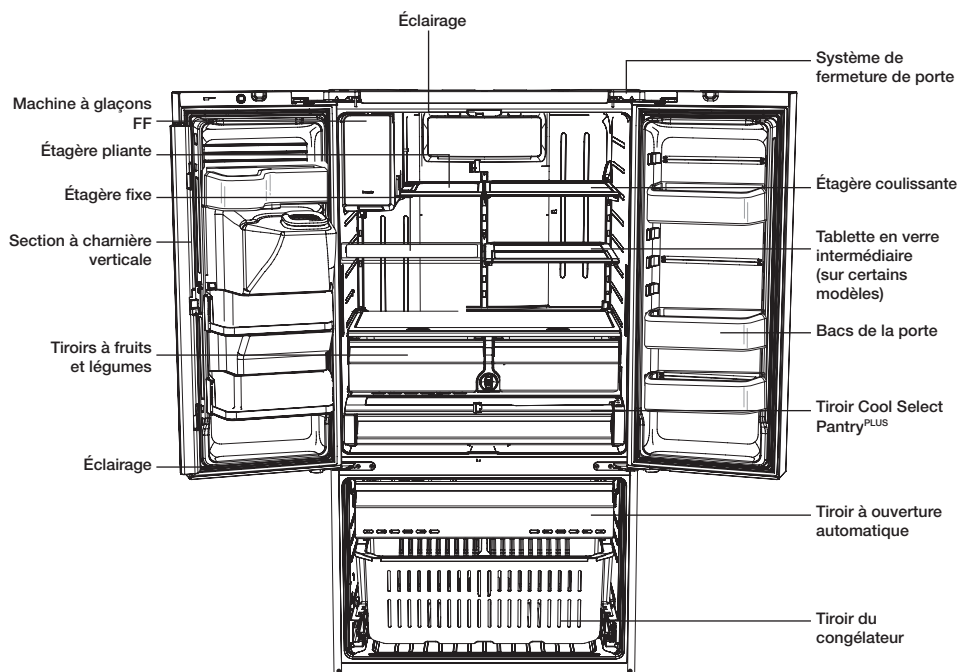

Lorsque vous fermez la porte, assurez-vous que la section à charnière verticale est correctement positionnée afin d'éviter que l'autre porte ne soit rayée.

Si la section à charnière verticale est inversée, remettez-la en place et fermez la porte.

Il se peut que de l'humidité apparaisse parfois sur la section à charnière verticale.

Avec le temps, la poignée de la porte peut se desserrer.

Si cela se produit, resserrez les boulons situés à l'intérieur de la porte.

Si vous fermez une porte un peu fort, il est possible que l'autre porte s'ouvre.



Lorsque la porte s'ouvre, le commutateur d'interverrouillage éteint automatiquement le moteur à vis sans fin de la machine à glaçons pour des raisons de sécurité.



Veuillez contacter le Service à la clientèle Samsung lorsque la DEL intérieure ou extérieure est grillée.

## UTILISATION DU TIROIR COOL SELECT PANTRY™

Le Cool Select Pantry™ est un tiroir pleine largeur doté d'un système réglable de contrôle de la température.

À utiliser pour les grands plateaux de réception, les produits frais, les pizzas, les boissons et les aliments divers.

Une commande thermique permet de régler la quantité d'air froid envoyée dans ce compartiment. La commande se situe du côté droit du compartiment.

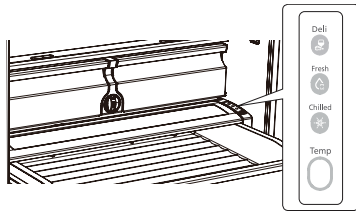

- Le compartiment comporte trois modes : mode Fresh (Frais), mode Chilled (Réfrigéré) et mode Deli (Délicat).

Le mode Fresh (Frais) est le mode par défaut. Appuyez plusieurs fois sur le bouton de température jusqu'à ce que le mode souhaité s'affiche.

Une fois le mode sélectionné, la température change pour correspondre au mode sélectionné.

- La température du compartiment peut varier en fonction de la quantité d'aliments placés à l'intérieur, de leur positionnement, de la température ambiante et de la fréquence à laquelle la porte est ouverte.

## Bouton de sélection du mode

- Une fois le mode « Deli » (Produits frais) sélectionné, la température du compartiment est maintenue aux alentours de 41 °F (ou 5 °C). Cette fonction permet de conserver des aliments au frais plus longtemps.
  - Une fois le mode « Fresh » (Frais) sélectionné, la température du compartiment est maintenue aux alentours de 38 °F (ou 3 °C). Cette fonction permet de conserver des aliments au frais plus longtemps.
  - Une fois le mode « Chilled » (Réfrigéré) sélectionné, la température du compartiment est maintenue aux alentours de 34 °F (ou 1 °C). Cette fonction aide aussi à conserver la viande ou le poisson au frais plus longtemps.
- Le tableau ci-dessous indique les modes du compartiment et les types d'aliments pouvant être conservés en toute sécurité selon le mode sélectionné.

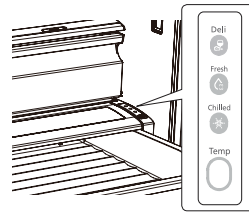

Mode Deli	Mode Fresh	Mode Chilled
• ananas	• concombres	• steaks
• citron	• pommes	• fromages à pâte dure
• avocat	• oranges	• charcuterie
• pomme de terre	• raisins	• bacon
	• courgettes	• hot dogs
	• maïs	



Les fruits et légumes risquent d'être endommagés en mode Chilled (Réfrigéré). N'entreposez pas de laitue ni d'autres produits à feuilles dans le compartiment.

## ⚠ ATTENTION

N'entreposez pas de bouteilles en verre dans le tiroir Cool Select Pantry. En cas de congélation, elles risquent de se briser et d'entraîner des blessures.

## RETRAIT DES ACCESSOIRES DU RÉFRIGÉRATEUR

1. Bacs de la porte
  - Bacs de la porte ( **1** )
  - **Pour les retirer** : Soulevez légèrement les bacs et tirez horizontalement.
  - **Pour les remettre en place** : Faites-les glisser au-dessus de l'emplacement souhaité et appuyez jusqu'au fond.
  - Bacs de la porte ( **2** )
  - **Pour les retirer** : Enlevez le côté droit du bac en le soulevant sur un angle le long de son guide, puis enlevez le côté gauche de la porte en le tirant.
  - **Pour les remettre en place** : Faites-les glisser à l'emplacement d'origine et appuyez jusqu'au fond.

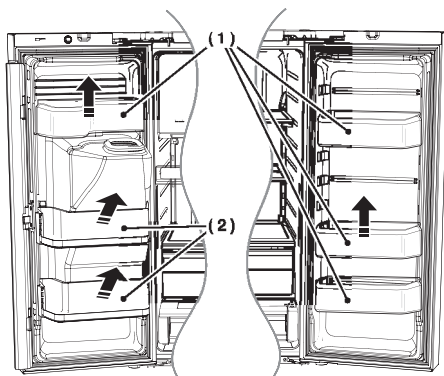

 Vous risquez de vous blesser si les bacs de la porte ne sont pas correctement fixés. Ne laissez pas les enfants jouer avec les bacs. Ils risqueraient de se blesser sur les coins pointus.

### ATTENTION

Ne réglez pas le bac s'il contient des aliments. Videz-le d'abord.  
Pour retirer la poussière des bacs : enlevez le compartiment et lavez-le à l'eau.

2. Tablettes en verre trempé
  - **Pour les retirer** : inclinez l'avant de la tablette dans le sens indiqué ( **1** ) puis soulevez-la verticalement ( **2** ). Sortez la tablette.
  - **Pour les remettre en place** : inclinez l'avant de la tablette vers le haut et insérez les crochets dans les encoches à la hauteur souhaitée. Abaissez ensuite l'avant de la tablette de manière à ce que les crochets s'insèrent dans les encoches.

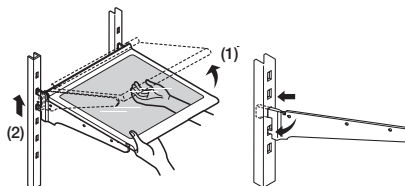

### ATTENTION

Les tablettes en verre trempé sont lourdes. Soyez prudent au moment de les retirer.

### ATTENTION

Après avoir fait glisser la tablette pliante et l'avoir pliée, vous pouvez retirer l'avant de la tablette si vous le souhaitez. Si vous utilisez la tablette sans retirer l'avant, soyez vigilant.

### 3. Bacs à légumes et à fruits

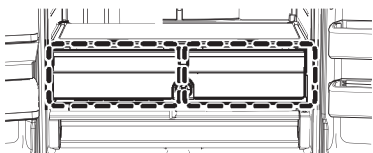

- Bacs de la porte
- Avant de retirer le tiroir, retirez tout d'abord les bacs de la porte comme indiqué ci-dessous.

#### Retrait

- Soulevez simplement le compartiment et tirez-le directement à l'extérieur.

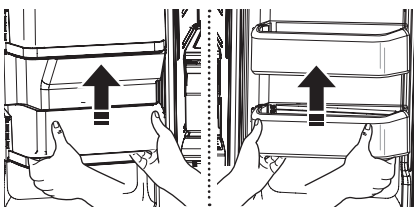

- Penchez l'avant du bac et tirez-le directement à l'extérieur. Tirez le bac à l'extérieur après avoir effectué un léger mouvement dans la direction de la flèche.

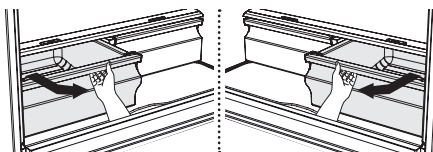

#### Réinstallation

- Insérez le bac dans les coulisses de l'ouverture et poussez-le en place.
- Insérez le compartiment à l'endroit désiré en le glissant par le haut et en le poussant vers le bas jusqu'à ce qu'il s'arrête.

### ATTENTION

Les bacs doivent être retirés pour pouvoir sortir la tablette du dessus.

### 4. Tiroir Cool Select Pantry<sup>PLUS</sup>

- **Pour retirer ce compartiment** : ouvrez complètement le compartiment. Inclinez le côté avant du compartiment puis tirez dessus pour le sortir.
- **Pour remettre le compartiment en place** : poussez les rails vers l'arrière du réfrigérateur. Placez le tiroir sur les rails et faites glisser le compartiment jusqu'à ce qu'il soit en place.

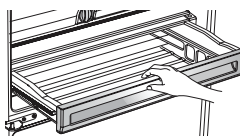

### Utilisation des portes

Assurez-vous que les portes ferment hermétiquement et sur toute la longueur. Lorsqu'une porte du réfrigérateur est entrouverte, elle se ferme automatiquement. En revanche, si elle est ouverte au-delà de l'écartement prévu pour la fermeture automatique, elle restera ouverte et vous devrez la fermer manuellement.

## RETRAIT DES ACCESSOIRES DU CONGÉLATEUR

1. Tiroir grande capacité
  - **Pour le retirer** : ouvrez le bac à fond. Inclinez l'arrière du tiroir vers le haut puis tirez-le pour le sortir.
  - **Pour le remettre en place** : placez le tiroir sur les rails (4) en l'inclinant vers le haut. Abaissez le tiroir en position horizontale et glissez-le (3) dedans.

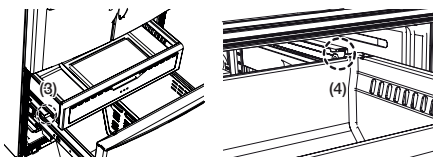

2. Tiroir du congélateur
  - **Pour retirer le tiroir du congélateur** : ouvrez le tiroir du congélateur à fond. Inclinez l'arrière du tiroir vers le haut et soulevez-le pour le retirer.
  - **Pour remettre le tiroir du congélateur en place** : placez le tiroir sur les rails.

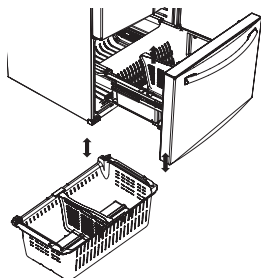

### ⚠ ATTENTION

Vous pouvez rayer le côté du réservoir si vous le tordez vers la gauche ou vers la droite lors de son montage ou démontage.

### ⚠ ATTENTION

Ne permettez pas aux bébés ou aux enfants d'entrer à l'intérieur du tiroir du congélateur. Ils pourraient endommager le réfrigérateur et se blesser sérieusement. Ne vous assoyez pas sur la porte du congélateur. La porte peut se briser.

### ⚠ ATTENTION

Ne retirez pas la grille de séparation.

### ⚠ AVERTISSEMENT

Les enfants risquent de se retrouver coincés à l'intérieur, d'être blessés ou de s'asphyxier.

## NETTOYAGE DU RÉFRIGÉRATEUR

Un bon entretien de votre réfrigérateur à portes françaises Samsung prolongera sa durée de vie et évitera l'apparition de mauvaises odeurs et de germes.

### Nettoyage de la partie intérieure

Nettoyez les parois et accessoires intérieurs à l'aide d'un nettoyant doux puis essuyez à l'aide d'un chiffon doux.

Vous pouvez retirer les tiroirs et tablettes pour un nettoyage plus en profondeur.

Veillez à bien sécher les tiroirs et les tablettes avant de les remettre en place.

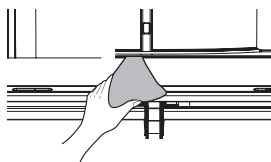

### Nettoyage de la partie extérieure

Essuyez le panneau de commande et l'affichage numérique à l'aide d'un chiffon doux humide et propre.

N'aspergez pas d'eau directement sur la surface du réfrigérateur.

Les portes, poignées et surfaces du châssis doivent être nettoyées à l'aide d'un produit de nettoyage doux puis essuyées à l'aide d'un chiffon doux.

Afin de préserver leur aspect, lustrez les parois extérieures une ou deux fois par an.



### ⚠ ATTENTION

Ne vaporisez pas d'eau directement sur le réfrigérateur. Utilisez un chiffon humide et propre pour le nettoyer.

### ⚠ ATTENTION

N'utilisez pas de benzène, de diluant ou d'eau de Javel pour le nettoyage.

Ces produits risquent d'endommager la surface de l'appareil et de provoquer un incendie.

### ⚠ ATTENTION

Vous effacerez les lettres imprimées sur l'affichage si vous appliquez un nettoyant spécial inox directement sur la surface où sont imprimées les lettres.



### Nettoyage du distributeur de glace/d'eau

Essuyez le distributeur de glace/d'eau à l'aide d'un chiffon propre et doux.



### ⚠ ATTENTION

Lorsque vous utilisez la fonction de glace pilée du distributeur, des morceaux de glace peuvent tomber et s'accumuler dans la gouttière.

Afin d'éviter tout débordement, veillez à vider la gouttière régulièrement (dès que vous voyez qu'elle commence à se remplir).



## Nettoyage des joints des portes en caoutchouc

Si les joints des portes en caoutchouc sont sales, les portes risquent de ne plus se fermer correctement et le fonctionnement du réfrigérateur ne sera plus optimal. Maintenez les joints des portes propres en les nettoyant à l'aide d'un produit de nettoyage doux et d'un chiffon humide. Séchez avec un tissu propre et doux.

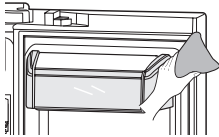

### **⚠ ATTENTION**

Ne nettoyez pas le réfrigérateur à l'aide de benzène, de diluant ni de nettoyant pour voiture. Ces substances risquent de provoquer un incendie.

## Nettoyage de l'arrière du réfrigérateur

Pour éviter l'accumulation de poussière et de saletés sur les cordons et les parties exposées : passez l'aspirateur sur l'arrière de l'appareil une ou deux fois par an.

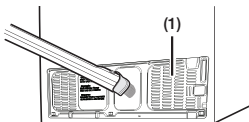

### **⚠ ATTENTION**

Ne retirez pas la plaque de protection arrière ( 1 ). Vous risqueriez de vous électrocuter.

## CONSEILS DE CONSERVATION DES ALIMENTS

Aliments	Réfrigérateur	Congélateur	Conseils de conservation
<b>PRODUITS LAITIERS</b>			
Beurre	2 à 3 semaines	6 à 9 mois	Emballez ou couvrez bien.
Lait	1 à 2 semaines	Non recommandé	Vérifiez la date limite de consommation. La plupart des produits laitiers sont vendus en contenants datés indiquant leur date limite de consommation. Refermez ou emballez soigneusement. Ne remplacez pas de portions non consommées dans le récipient d'origine.
Fromage à la crème, préparation à base de fromage et fromage à tartiner	2 à 4 semaines	Non recommandé	Vérifiez la date limite de consommation. Conservez tous ces aliments soigneusement emballés dans une pellicule étanche à l'humidité
Fromage à pâte dure (non ouvert)	3 à 4 mois	6 mois	
Fromage à pâte dure (ouvert)	2 mois	Non recommandé	
Fromage cottage	10 à 15 jours	Non recommandé	
Crème fraîche	7 à 10 jours	2 mois	Vérifiez la date limite de consommation. La plupart des produits laitiers (yaourts, crème fraîche) sont vendus en contenants datés indiquant leur date limite de consommation. Refermez le récipient ou couvrez soigneusement. Ne remplacez pas de portions non consommées dans le récipient d'origine.
Crème aigre	2 semaines	Non recommandé	
Sauces à base de crème (ouvertes)	1 semaine	Non recommandé	Vérifiez la date limite de consommation. Conservez dans un récipient fermé.
Yaourt	10 à 14 jours	Non recommandé	
Yaourt glacé	s/o	2 mois	
<b>OEUFS</b>			
OEufs (crus)	3 à 4 semaines	Non recommandé	Vérifiez la date limite de consommation. Conservez les oeufs dans la partie la plus froide du réfrigérateur et dans leur emballage d'origine.
OEufs (cuits)	1 semaine	Non recommandé	Conservez dans un récipient fermé.
Restes de plats à base d'oeuf	3 à 4 jours	Non recommandé	Conservez dans un récipient fermé.
<b>FRUITS FRAIS</b>			
Pommes	1 mois	Non recommandé	Ne lavez pas le fruit avant de le mettre au réfrigérateur. Conservez-le dans un sac ou un récipient étanche à l'humidité. Emballez les fruits coupés. Certains fruits noircissent au réfrigérateur.
Bananes	2 à 4 jours	Non recommandé	
Pêches, melons, poires, avocats	3 à 5 jours	Non recommandé	
Baies et cerises	2 à 3 jours	12 mois	
Abricots	3 à 5 jours	Non recommandé	
Raisins	2 à 5 jours	s/o	
Ananas (entier)	2 à 3 jours	Non recommandé	
Ananas (en morceaux)	5 à 7 jours	6 à 12 mois	
Agrumes	1 à 2 semaines	Non recommandé	Conservez sans couvrir.
Jus de fruits	6 jours	Non recommandé	Vérifiez la date limite de consommation et conservez dans le récipient d'origine refermé. Ne remplacez pas de portions non consommées dans le récipient d'origine.

Aliments	Réfrigérateur	Congélateur	Conseils de conservation
Jus de fruits surgelé	Uniquement le temps de la décongélation	12 mois	Vérifiez la date limite de consommation. Ne pas recongeler.
<b>POISSON ET FRUITS DE MER</b>			
<b>Poisson</b>			
Poisson gras (maquereau, truite, saumon)	1 à 2 jours	2 à 3 mois	Conservez dans l'emballage d'origine et stockez dans la partie la plus froide du réfrigérateur. Emballez dans un papier étanche à la vapeur et à l'humidité pour la congélation. Congelez à 0 °F (ou -18 °C). Décongelez dans le réfrigérateur ou vérifiez la date limite de consommation. Congelez dans l'emballage d'origine.
Poisson maigre (morue, sole, etc.)	1 à 2 jours	6 mois	
Congelé ou pané	s/o	3 mois	
<b>Fruits de mer</b>			
Crevettes (crues)	1 à 2 jours	12 mois	Pour congeler, placez dans un récipient étanche à la vapeur et à l'humidité.
Crabe	3 à 5 jours	10 mois	
Poisson ou fruits de mer cuits	2 à 3 jours	3 mois	
<b>VIANDE</b>			
<b>Fraîche, crue</b>			
Côtelettes	2 à 4 jours	6 à 12 mois	Vérifiez la date limite de consommation. Conservez dans la partie la plus froide du réfrigérateur dans son emballage d'origine. Placez dans un récipient étanche à la vapeur et à l'humidité pour la congélation. Température du réfrigérateur recommandée de 33 °F à 36 °F (ou 1 °C à 2 °C) et température du congélateur de 0 °F à 2 °F (ou -18 °C à -16 °C).
Viande hachée	1 jour	3 à 4 mois	
Rôti	2 à 4 jours	6 à 12 mois	
Bacon	1 à 2 semaines	1 à 2 mois	
Saucisse	1 à 2 jours	1 à 2 mois	
Bifteck	2 à 4 jours	6 à 9 mois	
Volaille	1 jour	12 mois	
Charcuterie	3 à 5 jours	1 mois	
<b>Cuite</b>			
Viande	2 à 3 jours	2 à 3 mois	Vérifiez la date limite de consommation. Conservez dans la partie la plus froide du réfrigérateur dans son emballage d'origine. Placez dans un récipient étanche à la vapeur et à l'humidité pour la congélation.
Volaille	2 à 3 jours	4 à 5 mois	
Jambon	1 à 2 semaines	1 à 2 mois	

### Sources :

American Meat Institute Foundation. 1994. Pages jaunes : réponses aux questions susceptibles d'être posées par les clients concernant la viande et la volaille. American Meat Institute Food Marketing Institute. 1999. The food keeper. Food Marketing Institute, Washington, D.C. Freeland-Graves, J.H. et G.C. Peckham. 1996. Foundations of food preparation, 6e édition. Prentice-Hall, Inc. Englewood Cliffs, NJ. Hillers, V.N. 1993. Storing foods at home. Washington State University Cooperative Extension, Pullman, WA. Publ. EB 1205. National Restaurant Association 2001. Be cool-chill out! Refrigerate promptly. National Restaurant Association Education Foundation 1/4s International Food Safety Council, Washington, D.C. USDA. 1997. Basics for handling food safely. U.S. Department of Agriculture, Food Safety and Inspection Service, Washington, D.C.

# Dépannage

PROBLÈME	SOLUTION
<b>Le réfrigérateur ne fonctionne pas du tout ou ne refroidit pas suffisamment.</b>	<ul style="list-style-type: none"> <li>• Vérifiez si la fiche du cordon d'alimentation est correctement branchée.</li> <li>• Vérifiez si la température affichée à l'écran est plus élevée que celle à l'intérieur du congélateur ou du réfrigérateur. Si cela est le cas, réglez le congélateur ou le réfrigérateur sur une température inférieure.</li> <li>• Le réfrigérateur est-il exposé à la lumière directe du soleil ou situé à proximité d'une source de chaleur ? Dans ce cas, il peut ne pas être en mesure de refroidir suffisamment. Installez-le à l'abri de la lumière directe du soleil et éloigné de toute source de chaleur.</li> <li>• L'arrière du réfrigérateur est-il trop près du mur, empêchant une ventilation appropriée ? Dans ce cas, il peut ne pas être en mesure de refroidir suffisamment. Maintenez-le à une distance appropriée du mur.</li> <li>• Y a-t-il trop d'aliments à l'intérieur, obstruant ainsi l'orifice d'aération ? Pour maintenir le réfrigérateur à une température convenable, ne le remplissez pas avec trop d'aliments.</li> </ul>
<b>Les aliments dans le réfrigérateur sont gelés.</b>	<ul style="list-style-type: none"> <li>• Vérifiez que la température affichée à l'écran n'est pas trop basse.</li> <li>• Essayez de régler le réfrigérateur sur une température plus élevée.</li> <li>• La température ambiante est-elle trop basse ? Réglez le réfrigérateur sur une température plus élevée.</li> <li>• Avez-vous entreposé des aliments juteux dans la partie la plus froide du réfrigérateur ? Essayez de placer ces articles sur d'autres tablettes du réfrigérateur au lieu de les conserver dans les zones les plus froides ou dans les bacs.</li> </ul>
<b>Des bruits inhabituels sont audibles.</b>	<ul style="list-style-type: none"> <li>• Vérifiez que le réfrigérateur est de niveau et stable.</li> <li>• L'arrière du réfrigérateur est-il trop près du mur, empêchant une ventilation appropriée ? Positionnez le réfrigérateur à au moins 2 pouces du mur.</li> <li>• Des objets sont-ils tombés derrière ou sous le réfrigérateur ? Un cliquetis est audible à l'intérieur du réfrigérateur, cela est normal. Il se produit car les différentes parties se rétractent ou se distendent suite aux variations de température à l'intérieur du réfrigérateur.</li> <li>• Si vous avez l'impression qu'un élément heurte un autre élément à l'intérieur du réfrigérateur, cela est normal. Ce son est dû au fonctionnement à haut régime du compresseur.</li> </ul>
<b>La zone de jointure de la porte de l'appareil est chaude et de la condensation se forme.</b>	<ul style="list-style-type: none"> <li>• La présence de chaleur est normale car des systèmes anti-condensation sont installés dans la section à charnière verticale du réfrigérateur.</li> <li>• La porte du réfrigérateur est-elle entrebâillée ? De la condensation peut se former lorsque la porte reste ouverte pendant une durée prolongée.</li> </ul>
<b>La machine à glaçons ne produit pas de glaçons.</b>	<ul style="list-style-type: none"> <li>• La production de glace peut nécessiter plus de temps si l'appareil n'est pas suffisamment froid, lorsqu'il vient d'être installé par exemple.</li> <li>• Le tuyau d'adduction d'eau est-il connecté et le robinet de sectionnement est-il ouvert ?</li> <li>• Avez-vous arrêté manuellement la fonction de fabrication de glaçons ?</li> <li>• Vérifiez que le filtre est correctement installé. Si ce n'est pas le cas, la fonction de fabrication de glaçons peut ne pas fonctionner.</li> </ul>
<b>Vous entendez de l'eau glouglouter dans le réfrigérateur.</b>	<ul style="list-style-type: none"> <li>• Ceci est tout à fait normal. Ce son provient du réfrigérant qui circule dans le réfrigérateur.</li> </ul>

PROBLÈME	SOLUTION
<b>Le réfrigérateur dégage une odeur désagréable.</b>	<ul style="list-style-type: none"> <li>• Vérifiez qu'il n'y a pas d'aliments gâtés.</li> <li>• Les aliments ayant une forte odeur (le poisson par exemple) doivent être hermétiquement emballés.</li> <li>• Nettoyez régulièrement votre congélateur et jetez tout aliment périmé ou suspect.</li> </ul>
<b>Du givre se forme sur les parois du congélateur.</b>	<ul style="list-style-type: none"> <li>• L'orifice d'aération est-il obstrué? Assurez-vous que l'air puisse circuler librement.</li> <li>• Ménagez un espace suffisant entre les aliments stockés pour une circulation efficace de l'air.</li> <li>• Le tiroir du congélateur est-il fermé correctement?</li> </ul>
<b>Le distributeur d'eau ne fonctionne pas.</b>	<ul style="list-style-type: none"> <li>• Le tuyau d'arrivée d'eau est-il connecté et le robinet de sectionnement est-il ouvert?</li> <li>• Le tuyau d'arrivée d'eau est-il écrasé ou pincé?</li> <li>• Vérifiez que le tuyau est entièrement dégagé.</li> <li>• Le réservoir d'eau a-t-il gelé car la température du réfrigérateur est trop basse? Sélectionnez une température plus élevée sur l'écran.</li> <li>• Vérifiez que le filtre est correctement installé. Si ce n'est pas le cas, le distributeur d'eau peut ne pas fonctionner.</li> </ul>
<b>Le système de fermeture automatique ne fonctionne pas avec la porte du congélateur.</b>	<ul style="list-style-type: none"> <li>• Existe-t-il un déséquilibre entre les parties droite et gauche de la porte?</li> <li>• Ouvrez et fermez doucement la porte une à deux fois. Après cela, le système de fermeture automatique fonctionne généralement à nouveau correctement.</li> <li>• Ouvrez doucement la porte pour éviter de déséquilibrer les parties droite et gauche de celle-ci.</li> </ul>
<b>De la condensation ou des gouttes d'eau se forme(nt) sur les deux côtés de la partie centrale de la porte du réfrigérateur.</b>	<ul style="list-style-type: none"> <li>• De la condensation ou des gouttes d'eau peut(peuvent) se former si l'humidité est trop haute lorsque le réfrigérateur est en cours de fonctionnement.</li> <li>• Si de la condensation ou des gouttes d'eau apparaissent sur les deux côtés de la partie centrale de la porte du réfrigérateur, désactivez le mode Energy Saver (Économie d'énergie) après les avoir retirées. (Reportez-vous aux explications sur le bouton Energy Saver (Économie d'énergie) indiquées dans la section Utilisation du panneau de commande en page 18.)</li> </ul>

# Si votre réfrigérateur a besoin d'entretien

N'hésitez pas à appeler un centre de service autorisé Samsung à proximité en lui communiquant votre nom, adresse et numéro de téléphone lorsque votre appareil ne fonctionne pas correctement.

## Informations relatives à la garantie (CANADA)

### Garantie limitée à l'acheteur initial

Cet appareil Samsung est garanti par Samsung Electronics Canada, Inc. (désigné ci-après par SECA) contre les défauts de fabrication matériels ou une malfaçon durant les périodes suivantes :

Main d'oeuvre : 1 an (à domicile)

Pièces : 1 an

Compresseurs inverter : 10 ans (pièce uniquement)

SECA garantit en outre que si cet appareil ne fonctionne pas correctement durant la période de garantie spécifiée et que le dysfonctionnement est dû à une malfaçon ou à un matériau défectueux, SECA réparera ou remplacera l'appareil à sa discrétion. Le service à domicile n'est pas disponible partout. Communiquez avec nous pour savoir si le service à domicile est actuellement disponible dans votre région en utilisant les informations de contacts se trouvant au dos de votre garantie.

Toutes les réparations ou tous les remplacements de pièces sous garantie doivent être effectués par un centre de service autorisé SECA. (Pour localiser le centre de service SECA le plus près, appelez au 1 800 SAMSUNG (726-7864) ou visitez notre site Web à l'adresse [www.samsung.com/ca](http://www.samsung.com/ca))

### Obligation du propriétaire initial

La preuve d'achat datée originale doit être conservée par le client et il s'agit de la seule preuve d'achat acceptable. Elle doit être présentée au centre de service autorisé SECA au moment d'une demande de service, avant que les services de garantie ne soient rendus. Pour tous les modèles portatifs, le transport entre le domicile du client et le centre de service autorisé est la responsabilité du client.

### Exclusions de la garantie

Cette garantie ne couvre pas les dommages causés par un accident, un incendie, une inondation et/ou toutes autres catastrophes naturelles, une mauvaise utilisation, une tension d'alimentation ou une installation incorrectes, des réparations incorrectes ou non autorisées, une utilisation commerciale ou enfin des dommages survenus au cours de l'expédition. Les réglages effectués par le client qui sont expliqués dans le présent guide d'utilisation ne sont pas couverts par les dispositions de la présente garantie. Cette garantie sera automatiquement annulée si un appareil est reçu avec un numéro de série manquant ou altéré. Cette garantie est valide uniquement pour les produits achetés et utilisés au Canada.

## SAMSUNG SERVICE À LA CLIENTÈLE

Samsung Electronics Canada Inc. 2050 Derry Road West, Mississauga, Ontario L5N 0B9 Canada

1-800-SAMSUNG (726-7864)

[www.samsung.com/ca/support](http://www.samsung.com/ca/support) (English)

[www.samsung.com/ca\\_fr/support](http://www.samsung.com/ca_fr/support) (French)

memo

---

## Comment contacter Samsung dans le monde

Si vous avez des suggestions ou des questions concernant les produits Samsung, veuillez contacter le Service Consommateurs Samsung.

PAYS	APPELEZ LE	OU RENDEZ-VOUS SUR LE SITE	ÉCRIVEZ À
É.-U.	1-800-SAMSUNG (726-7864) 1-844-SAM-PAYS (726-7297)	<a href="http://www.samsung.com/us/support">www.samsung.com/us/support</a>	Samsung Electronics America, Inc. 85 Challenger Road Ridgefield Park, NJ 07660
CANADA	1-800-SAMSUNG(726-7864) 1-844-SAM-PAYS (726-7297)	<a href="http://www.samsung.com/ca/support">www.samsung.com/ca/support</a> (English) <a href="http://www.samsung.com/ca_fr/support">www.samsung.com/ca_fr/support</a> (French)	Samsung Electronics Canada Inc. 2050 Derry Road West, Mississauga, Ontario L5N 0B9 Canada



DA68-02601D-06