

SEC. WORK	적용모델	재 질	인쇄방법	인쇄도수		PAGE	REMARK
				표 지	내 지		
25	R%13U6*S8W	모조지 80g OFFSET 인쇄	OFFSET 인쇄	1도	1도	116	ECI향

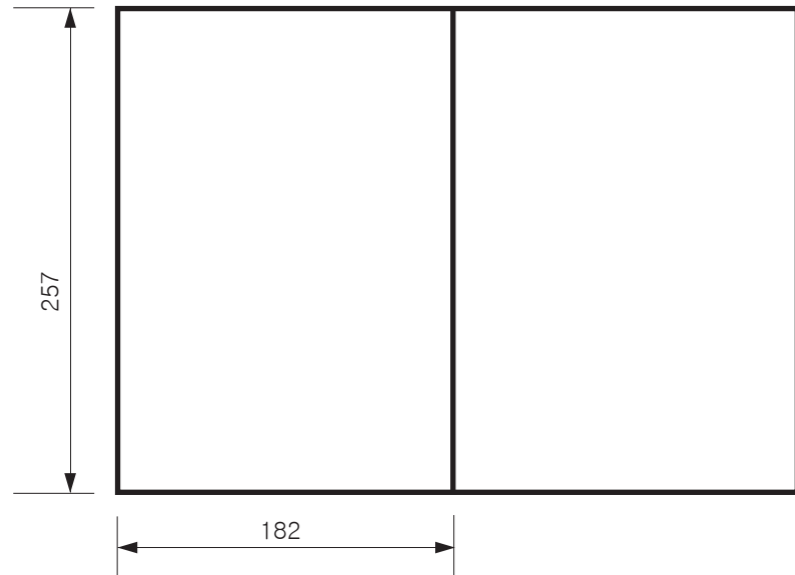

<< 주 기 >>

1. 재질, 인쇄방법, 인쇄도수, 외곽치수등은 작업표에 준한다.
2. 인쇄내용, 문자크기 및 형상, 선의 굵기 등은 설계에서 제시된 FILM에 준함.
3. 외곽치수는 절단후 치수임.
4. 양산전에 설계 한도를 득할 것.
5. 본 부품에 금지물질이 포함되지 않도록 하고, 상세내용은 LG(63)-A-5501-34 를 만족할 것.

<< NOTES >>

1. Material, printing and exterior size are refer to work tables.
2. Printing, text size and line are based on LG design film.
3. Exterior size on the drawing is cutting line.
4. Before product controlled by criteria sample.
5. The part should not contain prohibited substances(Pb,Cd,Hg,Cr+6,PBB, PBDE) and details should comply with LG standard of LG(63)-A-5501-34

REV. NO. 기호	REVISION DESCRIPTION 변경 사항	REF. NO. 시방 번호	DATE 년/월/일	PREPARED 시방자	APPROVED 승인자

PDF	DR COMPLETED 도면 DR 완료
ILLUSTRATOR	완료일:

TRIG.	UNIT	mm	SCALE	1/1
MODELING	DESIGNED	REVIEWED	CHECKED	APPROVED
	라종찬 18.08.02		권대환 18.08.02	정영석 18.08.02
LG 전자 (주) LG Electronics Inc.			RELATED DWG.	DWG. No.

**MANUAL, OWNER'S**  
TD(D)27 Pro2 ECI향 | 1/1  
**MFL67652525**

# OWNER'S MANUAL

# DRYER

**Read this owner's manual thoroughly before operating the appliance  
and keep it handy for reference at all times.**

DLEX7300\*E



MFL67652525  
Rev.00\_080218

# TABLE OF CONTENTS

## 3 PRODUCT FEATURES

---

## 4 SAFETY INSTRUCTIONS

---

- 5 IMPORTANT SAFETY INSTRUCTIONS
- 7 GROUNDING INSTRUCTIONS

## 8 PRODUCT OVERVIEW

---

- 8 Parts
- 8 Accessories
- 8 Two-Way Reversible Door (on some models)
- 8 Safety Tether Kit

## 9 INSTALLATION

---

- 9 Installation Overview
- 9 Product Specifications
- 10 Installation Location Requirements
- 10 Clearances
- 12 Leveling the Dryer
- 12 Reversing the Door
- 20 Installing the Side Vent Kit
- 21 Venting the Dryer
- 23 Connecting the Inlet Hose
- 24 Connecting Gas Dryers
- 26 Connecting Electric Dryers
- 27 Final Installation Check
- 28 Installation Test (Duct Check)

## 30 OPERATION

---

- 30 Using the Dryer
- 31 Check the Lint Filter Before Every Load
- 31 Sorting Loads
- 31 Loading the Dryer
- 32 Using the LG EasyLoad™
- 33 Control Panel
- 35 Cycle Guide
- 37 Cycle Settings and Options
- 38 Special Functions
- 39 Steam Functions

## 41 SMART FUNCTIONS

---

- 41 LG SmartThinQ Application
- 43 Smart Diagnosis™ Function

## 44 MAINTENANCE

---

- 44 Regular Cleaning

## 45 TROUBLESHOOTING

---

- 45 FAQs: Frequently Asked Questions
- 45 User Support Videos
- 46 Before Calling for Service

## 52 WARRANTY

---

# PRODUCT FEATURES

## Easy-to-Use Control Panel

An entire selection of user-friendly functions make operating the dryer easy.

## Two-Way Easy-Access Reversible Door

The LG EasyLoad™ can be tilted open from the top, hamper-style, allowing you to easily load the dryer without items falling on the floor. The door still swings open to provide easy access for unloading or loading of bulkier items. The door hinge can be reversed to adjust to the installation location.

## Steam Functions (Steam Models)

LG's steam technology injects fabrics with a swirling jet of hot steam to refresh clothes. Simply select the Steam Fresh™ cycle, or add a steam option to selected cycles.

## Flow Sense™ Duct Blockage Sensing System Indicator

The Flow Sense™ duct blockage sensing system detects and alerts you to restrictions in the installed household ductwork that reduce exhaust airflow through the dryer. If you see the alert: Clean or repair the ducts to remove the restrictions. Keep your ducts free of blockage to help increase efficiency and reduce long drying times caused by blocked ducts.

## Smart Diagnosis™

Should you experience any technical difficulty with your dryer, it has the capability of transmitting data via your telephone to the Customer Information Center. The call center agent records the data transmitted from your machine and uses it to analyze the issue, providing a fast and effective diagnosis.

## Smart ThinQ™

Download the new LG smart phone app to set options, self-diagnose and troubleshoot problems with the appliance, and other useful features. This function uses Wi-Fi.





# SAFETY INSTRUCTIONS

## *READ ALL INSTRUCTIONS BEFORE USE*

### Your safety and the safety of others is very important.

We have provided many important safety messages in this manual and on your appliance. Always read and obey all safety messages.



This is the safety alert symbol.

This symbol alerts you to potential hazards that can kill or hurt you and others.

All safety messages will follow the safety alert symbol and either the word DANGER, WARNING, or CAUTION.

These words mean:



**DANGER** - You will be killed or seriously injured if you do not immediately follow instructions.



**WARNING** - You may be killed or seriously injured if you do not follow instructions.



**CAUTION** - You may be slightly injured or cause damage to the product if you do not follow instructions.

All safety messages will tell you what the potential hazard is, tell you how to reduce the chance of injury, and tell you what may happen if the instructions are not followed.



## WARNING – Risk of Fire

Install the clothes dryer according to the manufacturer's instructions and local codes.

- Do not install a clothes dryer with flexible plastic venting materials. If flexible metal (foil type) duct is installed, it must be of a specific type identified by the appliance manufacturer as suitable for use with clothes dryers. Flexible venting materials are known to collapse, be easily crushed, and trap lint. These conditions will obstruct clothes dryer airflow and increase the risk of fire.
- To reduce the risk of severe injury or death, follow all installation instructions.
- Save these instructions.



### WARNING

#### FIRE OR EXPLOSION HAZARD

Failure to follow safety warnings exactly could result in serious injury, death or property damage.

—Do not store or use gasoline or other flammable vapors and liquids in the vicinity of this or any other appliance.

—WHAT TO DO IF YOU SMELL GAS

- Do not try to light any appliance.
- Do not touch any electrical switch; do not use any phone in your building.
- Clear the room, building or area of all occupants.
- Immediately call your gas supplier from a neighbor's phone. Follow the gas supplier's instructions.
- If you cannot reach your gas supplier, call the fire department.

—Installation and service must be performed by a qualified installer, service agency or the gas supplier.

# IMPORTANT SAFETY INSTRUCTIONS



## WARNING

To reduce the risk of fire, electric shock, or injury to persons when using your appliance, follow basic precautions, including the following:

### Installation

- Keep area around the exhaust opening and adjacent surrounding areas free from the accumulation of lint, dust, and dirt.
- Do not install or store this appliance where it will be exposed to the weather.
- **Do not place items exposed to cooking oils in your dryer.** Items contaminated with cooking oils may contribute to a chemical reaction that could cause a load to catch fire.
- **Properly ground the dryer to conform with all governing codes and ordinances.** Follow the details in the installation instructions. Electric shock may result if the dryer is not properly grounded.
- **Before use, the dryer must be properly installed as described in this manual.** Electric shock may result if the dryer is not properly grounded.
- Install and store the dryer where it will not be exposed to temperatures below freezing or exposed to the weather.
- **All repairs and servicing must be performed by authorized service personnel unless specifically recommended in this Owner's Manual. Use only authorized factory parts.** Failure to follow this warning may result in serious injury, fire, electric shock, or death.
- **To reduce the risk of electric shock, do not install the dryer in humid spaces.** Failure to follow this warning may result in serious injury, fire, electric shock, or death.
- **Connect to a properly rated, protected, and sized power circuit to avoid electrical overload.** Improper power circuits may melt, creating electric shock and/or fire hazard.
- **Remove all packing items and dispose of all shipping materials properly.** Failure to do so may result in burns, fire, explosion, or death.
- **Place the dryer at least 18 inches (45.7 cm) above the floor for a garage installation.** Failure to do so may result in burns, fire, explosion, or death.
- **Keep all packaging from children.** Packaging material can be dangerous for children. There is a risk of suffocation.
- **Do not install near another heat source such as a stove, oven or heater.** Failure to follow this warning may result in product deformation, smoke, or fire.
- Do not place candles, smoking materials, or other flammables on top of the product. Dripping wax, smoke, or fire may result.
- **Remove all protective vinyl film from the product.** Failure to do so may result in product damage, smoke, or fire.
- **Gas dryers MUST be exhausted to the outside.** Failure to follow these instructions may result in fire or death.
- The dryer exhaust system must be exhausted to the outside of the dwelling. If the dryer is not exhausted outdoors, some fine lint and large amounts of moisture will be expelled into the laundry area. An accumulation of lint in any area of the home may create a health and fire hazard.
- Use only rigid, semi-rigid or flexible metal 4-inch (10.2 cm) diameter duct inside the dryer cabinet or for exhausting to the outside. Use of plastic or other combustible ductwork may cause a fire. Punctured ductwork may cause a fire if it collapses or becomes otherwise restricted in use or during installation.
- **Ductwork is not provided with the dryer, and you should obtain the necessary ductwork locally. The end cap should have hinged dampers to prevent backdraft when the dryer is not in use.** Failure to follow these instructions may result in fire or death.
- **The exhaust duct must be 4 inches (10.2 cm) in diameter with no obstructions. The exhaust duct should be kept as short as possible. Make sure to clean old ducts before installing your new dryer.** Failure to follow these instructions may result in fire or death.
- **Rigid, semi-rigid or flexible metal ducting is recommended for use between the dryer and the wall. All non-rigid metal transition duct must be UL-listed. Use of other materials for transition duct could affect drying time.** Failure to follow these instructions may result in fire or death.
- **Do not use sheet metal screws or other fasteners which extend into the duct that could catch lint and reduce the efficiency of the exhaust system. Secure all joints with duct tape. For complete details, follow the Installation Instructions.** Failure to follow these instructions may result in fire or death.
- Certain internal parts are intentionally not grounded and may present a risk of electronic shock only during servicing. Service personnel - do not contact the following parts while the appliance is energized: CONTROL BOARD

**Operation**

- Read all instructions before using the appliance.
- Do not dry articles that have been previously cleaned in, washed in, soaked in, or spotted with gasoline, dry-cleaning solvents, or other flammable or explosive substances, as they give off vapors that could ignite or explode.
- Do not reach into the appliance if the drum is moving.
- Do not allow children to play on or in the appliance. Close supervision of children is necessary when the appliance is used near children.
- Do not use fabric softeners or products to eliminate static unless recommended by the manufacturer of the fabric softener or product.
- Do not use heat to dry articles containing foam rubber or similarly textured rubber-like materials.
- Do not tamper with controls.
- Always check the inside of the dryer for foreign objects. Failure to follow these instructions may result in fire or death.
- Do not store plastic, paper, or clothing that may burn or melt on top of the dryer during operation. Failure to follow these instructions may result in fire or death.
- Be careful when opening and closing the door. Fingers and hands can get caught in the door and cause injury if the door drops forward unexpectedly.
- **Do not place heavy items on or lean against the top of the door when it is open.**
- **Do not attempt to pull the hamper door open more than 40 degrees.** The dryer could tip forward, causing injury or damage.
- Do not place items on the top of the dryer.

**Steam (steam models):**

- **Do not open the dryer door during steam cycles.** Failure to follow these instructions may result in a burn hazard.
- **Do not dry articles that have been previously cleaned in, washed in, soaked in, or spotted with gasoline, dry-cleaning solvents, or other flammable or explosive substances as they give off vapors that could ignite or explode.** Failure to follow these instructions may result in fire or death.

- **Do not fill the steam feeder with gasoline, dry cleaning solvents, or other flammable or explosive substances.** Failure to follow these instructions may result in fire or death.
- **Do not touch the steam nozzle in the drum during or after the steam cycles.** Failure to follow these instructions may result in a burn hazard.
- **Do not fill the steam feeder with hot water (over 86 °F/30 °C).** Failure to follow these instructions may result in a burn hazard.

**Maintenance**

- Do not repair or replace any part of the appliance or attempt any servicing unless specifically recommended in the user maintenance instructions or in published user-repair instructions that you understand and have the skills to carry out.
- Clean the lint filter before or after each load.
- The interior of the appliance and exhaust duct should be cleaned periodically by qualified service personnel.
- Before the appliance is removed from service or discarded, remove the door to the drying compartment.
- Certain internal parts are intentionally not grounded and may present a risk of electronic shock only during servicing. Service personnel - do not contact the following parts while the appliance is energized: CONTROL BOARD
- Gas appliances can cause minor exposure to four of these substances, namely benzene, carbon monoxide, formaldehyde, and soot, caused primarily by the incomplete combustion of natural gas or LP fuels.
- Properly adjusted dryers will minimize incomplete combustion. Exposure to these substances can be minimized further

**WARNING****Fire Hazard**

Failure to follow safety warnings exactly could result in serious injury, death or property damage.

Do not install a booster fan in the exhaust duct.

Install all clothes dryers in accordance with the installation instructions of the manufacturer of the dryer.

# SAVE THESE INSTRUCTIONS

## GROUNDING INSTRUCTIONS



### WARNING

Improper connection of the equipment-grounding conductor may result in a risk of electric shock. Check with a qualified electrician or service person if you are in doubt that the appliance is properly grounded.

- **This appliance must be grounded.** In the event of malfunction or breakdown, grounding will reduce the risk of electric shock by providing a path of least resistance for electric current.
- **This appliance must be equipped with a cord having an equipment-grounding conductor and a grounding plug.** The plug must be plugged into an appropriate outlet that is properly installed and grounded in accordance with all local codes and ordinances.
- **Do not modify the plug.** If it will not fit the outlet, have a proper outlet installed by a qualified electrician.
- **This appliance must be connected to a grounded metal, permanent wiring system or an equipment-grounding conductor must be run with the circuit conductors and connected to the equipment-grounding terminal or lead on the appliance.** Electric shock may result if the dryer is not properly grounded.
- **The dryer should always be plugged into its own individual electrical outlet which has a voltage rating that matches the rating plate.** This provides the best performance and also prevents overloading house wiring circuits which can cause a fire hazard from overheated wires.
- **Never unplug the dryer by pulling on the power cord. Always grip the plug firmly and pull straight out from the outlet.** The power cord may be damaged, resulting in a risk of fire and electric shock.
- **Repair or replace immediately all power cords that have become frayed or otherwise damaged. Do not use a cord that shows cracks or abrasion damage along its length or at either end.** The power cord may melt, creating electric shock and/or fire hazard.
- **When installing or moving the dryer, be careful not to pinch, crush, or damage the power cord.** This will prevent injury and damage to the dryer from fire and electric shock.
- **Do not, under any circumstances, cut or remove the ground prong from the power cord.** To prevent personal injury or damage to the dryer, the electrical power cord must be plugged into a properly grounded outlet.
- **For personal safety, this dryer must be properly grounded.** Failure to do so may result in electric shock or injury.
- **Refer to the installation instructions in this manual for specific electrical requirements for your model.** Failure to follow these instructions may create an electric shock hazard and/or a fire hazard.
- **This dryer must be plugged into a properly grounded outlet. Electrical shock may result if the dryer is not properly grounded. Have the wall outlet and circuit checked by a qualified electrician to make sure the outlet is properly grounded.** Failure to follow these instructions may create an electric shock hazard and/or a fire hazard.

# PRODUCT OVERVIEW

## Parts

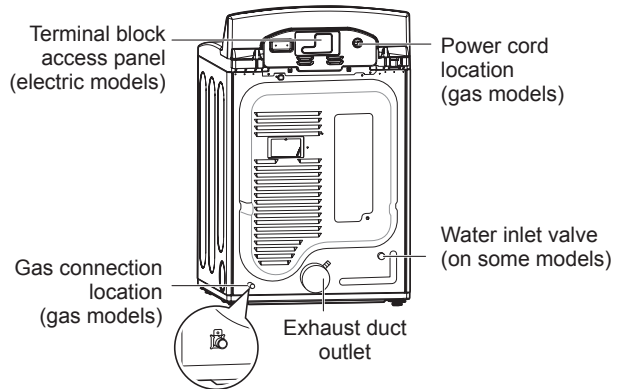
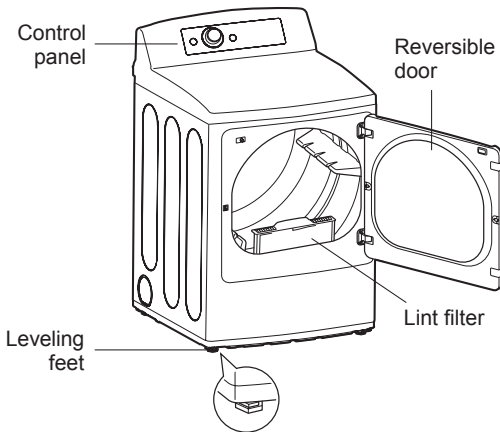

## Accessories

### Included Accessories

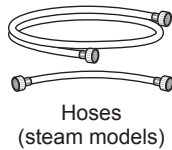
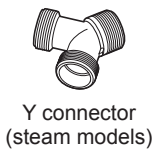

### Optional Accessories

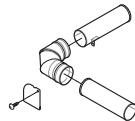

## Two-Way Reversible Door (on some models)

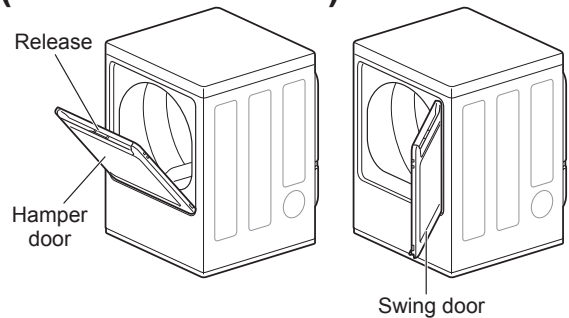

The LG EasyLoad™ feature allows you to open the dryer door from the top, hamper-style, when loading the dryer to help guide clothes into the drum and prevent them from falling onto the floor. When unloading the dryer or loading bulkier items, use the swing door for easy access to the drum.

## Safety Tether Kit

This optional kit helps prevent the dryer tipping if children climb on the door or if someone should fall onto the door. It is recommended that you install this kit, depending on your situation, but it is not required. Follow the customer installation instructions included with the kit to properly install the kit. If you do not install the kit, store it out of reach of children.

### NOTE

- Visit [www.lg.com](http://www.lg.com) to purchase accessories.
- Contact LG Customer Service at 1-800-243-0000 (1-888-542-2623 in Canada) if any accessories are missing.
- For your safety and for extended product life, use only authorized components. The manufacturer is not responsible for product malfunction or accidents caused by the use of separately purchased unauthorized components or parts.
- The images in this manual may be different from the actual components and accessories, which are subject to change by the manufacturer without prior notice for product improvement purposes.

# INSTALLATION

## Installation Overview

Please read the following installation instructions first after purchasing this product or transporting it to another location.

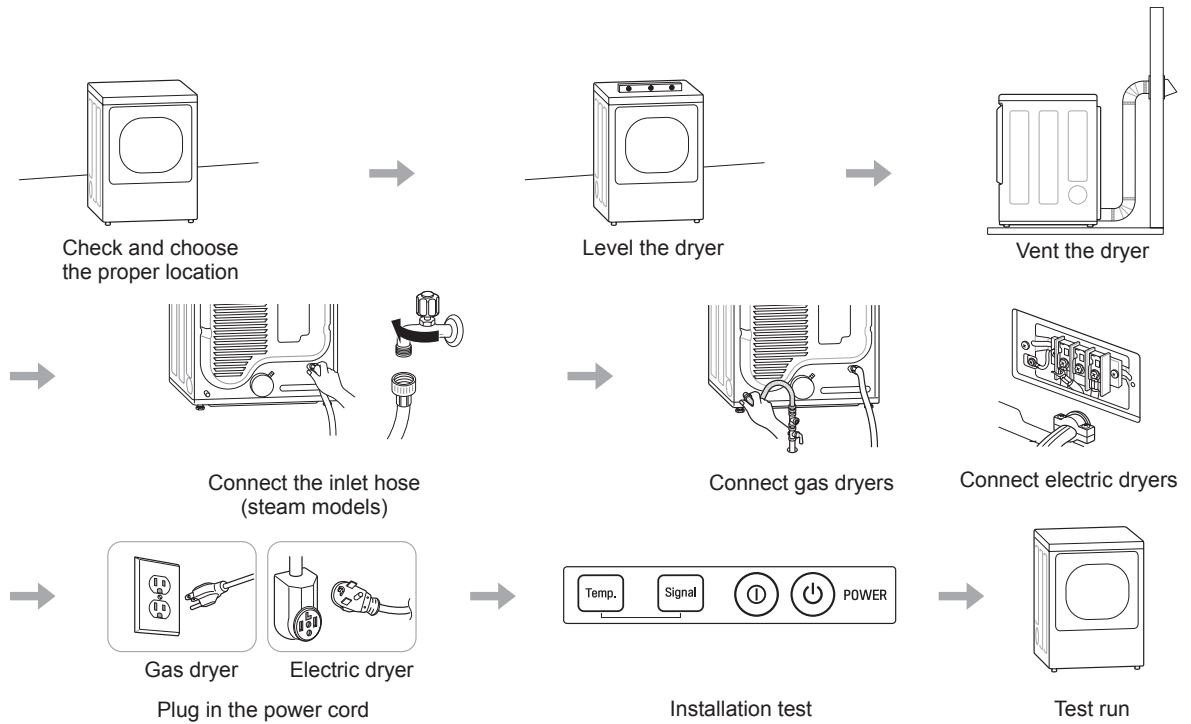

## Product Specifications

The appearance and specifications listed in this manual may vary due to constant product improvements.

Dryer Models	DLEX7300*E
Electrical requirements	Please refer to the rating label regarding detailed information.
Gas requirements	NG: 4–10.5-inch WC LP: 8–13-inch WC
Dimensions	27" (W) X 29 1/2" (D) X 44 1/4" (H), 50 1/4" (D with door open) 68.6 cm (W) X 75.0 cm (D) X 112.3 cm (H), 127.5 cm (D with door open)
Net weight	Gas dryer : 132.5 lb (60.1 Kg) Electric dryer : 127.4 lb (57.8 Kg)
Drying Capacity - Normal Cycle - Steam Cycle	IEC 7.3 cu.ft. (22.5 lb/10.2 kg) IEC 7.3 cu.ft. (8lb/3.6 kg)

**NOTE**

Model numbers can be found on the cabinet inside the door.

## Installation Location Requirements

### WARNING

Read all installation instructions completely before installing and operating the dryer! It is important that you review this entire manual before installing and using the dryer. Detailed instructions concerning electrical connections, gas connections, and exhaust requirements are provided on the following pages.

The installation requires:

- A location that allows for proper exhaust installation. A gas dryer must be exhausted to the outdoors. See Venting the Dryer.
- A grounded electrical outlet located within 2 ft. (61 cm) of either side of the dryer. See Connecting Electric Dryers .
- A sturdy floor to support the total dryer weight of 200 lb (90.7 kg). The combined weight of a companion appliance should also be considered.
- No other fuel-burning appliance can be installed in the same closet as a dryer.

Do not operate the dryer at temperatures below 45 °F (7 °C). At lower temperatures, the dryer might not shut off at the end of an automatic cycle. This can result in longer drying times. The dryer must not be installed or stored in an area where it will be exposed to water and/or weather. Check code requirements. Some codes limit, or do not permit, installation of the dryer in garages, closets, mobile homes or sleeping quarters. Contact your local building inspector.

### NOTE

- The floor must be level, with a maximum slope of 1 inch (2.5 cm) under the entire dryer. Clothes may not tumble properly, and automatic sensor cycles may not operate correctly if dryer is not level.
- For a garage installation, you will need to place the dryer at least 18 inches (46 cm) above the floor. The standard pedestal is 15 inches (38.1 cm). You will need 18 inches (46 cm) from the garage floor to the bottom of the dryer.

## Clearances

### Installation Spacing for Recessed Area or Closet Installation

The following spacing dimensions are recommended for this dryer. This dryer has been tested for clearances of 1 inch (2.5 cm) on the sides and rear. Recommended clearances should be considered for the following reasons:

- Additional clearances should be considered for ease of installation and servicing.
- Additional clearances might be required for wall, door and floor moldings.
- Additional clearances should be considered on all sides of the dryer to reduce noise transfer. For closet installation, with a door, minimum ventilation openings in the top and bottom of the door are required. Louvered doors with equivalent ventilation openings are acceptable.
- Companion appliance spacing should also be considered.



### Closet Ventilation Requirements

Closets with doors must have both an upper and lower vent to prevent heat and moisture buildup in the closet. One upper vent opening with a minimum opening of 48 sq. in. (310 cm<sup>2</sup>) must be installed no lower than 6 feet above the floor. One lower vent opening with a minimum opening of 24 sq. in. (155 cm<sup>2</sup>) must be installed no more than one foot above the floor. Install vent grills in the door or cut down the door at the top and bottom to form openings. Louvered doors with equivalent ventilation openings are also acceptable.

#### NOTE

There should be at least a little space around the dryer (or any other appliance) to eliminate the transfer of vibration from one appliance to another. If there is enough vibration, it could cause appliances to make noise or come into contact, causing paint damage and further increasing noise.

### Installation Spacing for Recessed Area or Closet

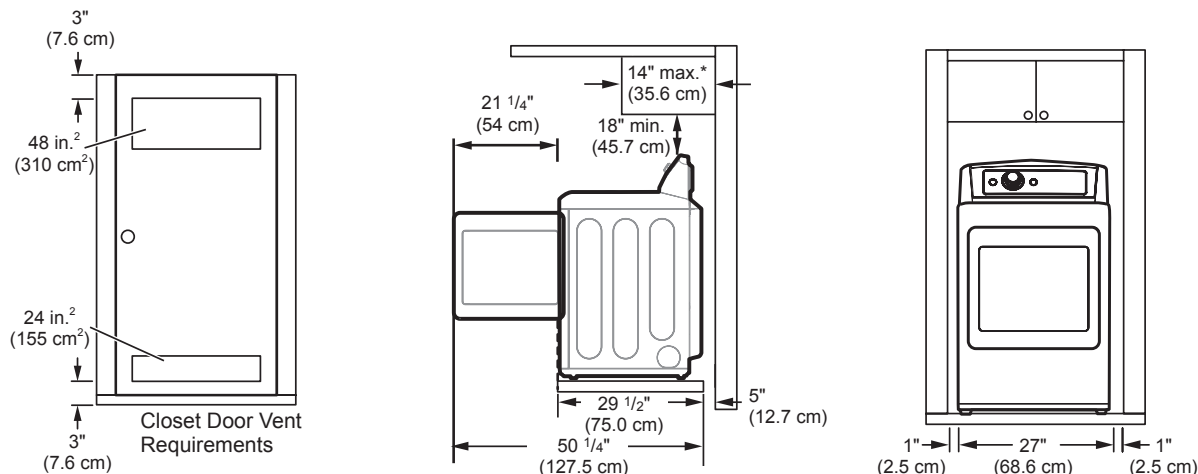

\* Required spacing

### Installation Spacing for Cabinet

For cabinet installation with a door, minimum ventilation openings in the top of the cabinet are required.

\* Required spacing

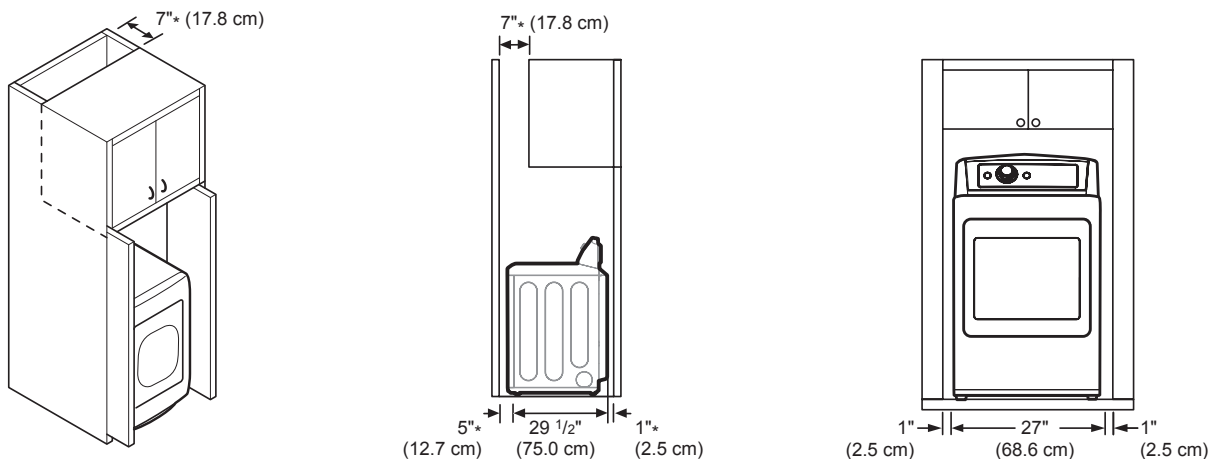



## Leveling the Dryer

### **WARNING**

To reduce the risk of injury to persons, adhere to all industry recommended safety procedures including the use of long-sleeved gloves and safety glasses. Failure to follow this warning may result in serious injury or death.

- The appliance is heavy. Two or more people are required when installing the dryer. Failure to follow this warning may result in serious injury or death.
- To ensure that the dryer provides optimal drying performance, it must be level. To minimize vibration, noise, and unwanted movement, the floor must be a perfectly level, solid surface.

### **NOTE**

Adjust the leveling feet only as far as necessary to level the dryer. Extending the leveling feet more than necessary may cause the dryer to vibrate.

- 1 Position the dryer in the final location. Check levelness of dryer from side to side. Repeat from front to back.

Place level here

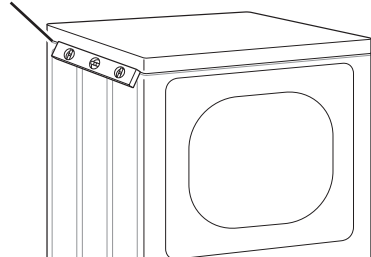

Place level here

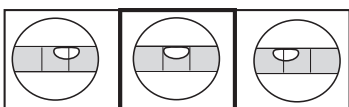
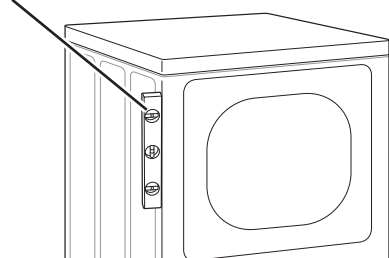

Not Level

Level

Not Level

- 2 Use an adjustable wrench to turn the leveling feet. Unscrew the legs to raise the dryer or screw in the legs to lower it. Raise or lower with the leveling feet until the dryer is level from side to side and front to back. Make sure that all four leveling feet are in firm contact with the floor.

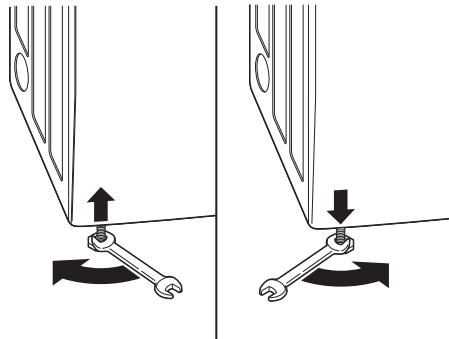

If you are installing the dryer on the optional pedestal, you must use the leveling feet on the pedestal to level the dryer. The dryer leveling feet should be fully retracted.

## Reversing the Door

### Tools Required

Phillips or large flat-blade screwdriver (for hinge screws)  
Small flat-blade screwdriver (for lifting out parts)

### **WARNING**

**The dryer door is very large and heavy.**

Failure to follow the instructions below can result in damage to the dryer, property damage or personal injury.

- To avoid damage to the dryer or the door, support the door with a stool or box that fits under the door, or have an assistant support the weight of the door.
- Avoid dropping the door to prevent damage to the door or the floor.
- Unplug the dryer or turn off power at the main circuit breaker before beginning door reversal.

### Door Reversal Instructions

#### **NOTE**

The instructions here are for changing the door swing from a right to a left side hinge. If the door has been reversed, and it is necessary to change it back, use care when following these instructions.

Some of the illustrations and the left/right references will be reversed, and you will need to read the instructions carefully.

## Swing door

- 1 Open the door from the side so that the hinge screws are accessible.

### **WARNING**

Be sure to support the weight of the door before removing the hinge screws.

- 2 Remove the four hinge screws. While supporting the door, remove the four hinge screws, two from each hinge. Set the door aside face down on a protected surface to prevent damage to the door or the work surface.

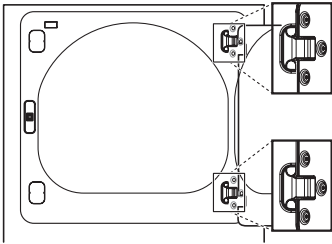

- 3 Reverse the components on the cabinet.

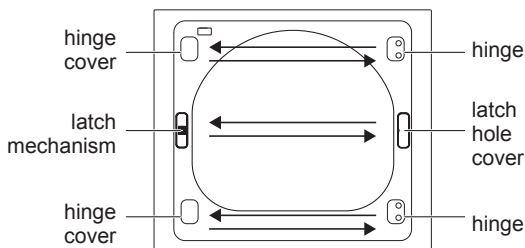

- a. Use a Phillips screwdriver to remove the two screws and the latch mechanism on the front panel of the cabinet.
- b. Remove the latch hole cover by gently prying it up with a flat blade screwdriver, being careful not to scratch the paint. Install the latch hole cover on the opposite side, where the latch mechanism was removed. Install the latch mechanism in the position from which you removed the latch hole cover, using the two screws removed in step a.
- c. Remove the hinge cover by gently prying it up with a flat blade screwdriver, being careful not to scratch the paint. Rotate the hinge cover 180 degrees and install it on the opposite side, where the hinge was attached.

- 4 With the door on a protected surface, remove all screws on the sides of the door and lift off the inner door frame using a flat blade screwdriver. Remove the latch hook and blank and install them on the opposite side.

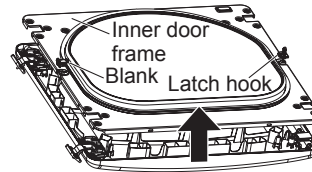

- 5 Remove the 4 screws securing the hinges to the door frame. Remove the two plastic cover caps. Reinstall the hinges and cover caps on the opposite sides from which they were removed.

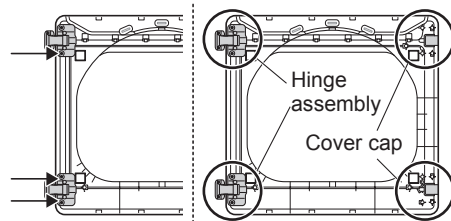

- 6 With the hinges and cover caps in the new locations, remount the inner door frame onto the outer door frame with the screws removed in step 4 above.

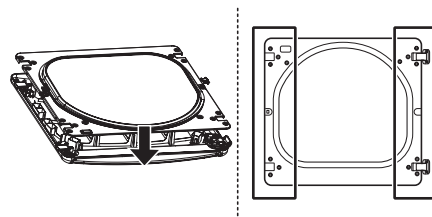

### **WARNING**

Be sure to support the weight of the door before installing the hinge screws.

**7 Reinstall the door.**

While supporting the door, install the four hinge screws removed in step 2. Test the swing of the door to make sure the hinges and latch are properly aligned and that the door opens, closes and latches properly.

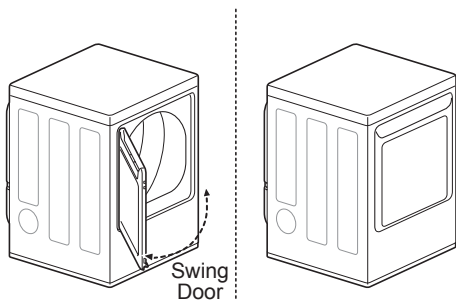

**LG EasyLoad™ Door (on some models)**

**NOTE**

The door reversal procedure for the Easy Load door is far more complex than for a conventional swing door. Read through these instructions in their entirety before beginning the process, to judge whether you prefer to have the procedure done by a professional installer or service person.

The instructions here are for changing the door swing from a right to a left side hinge. If the door has been reversed, and it is necessary to change it back, use care when following these instructions. Some of the illustrations and the left/right references will be reversed, and you will need to read the instructions carefully.

**Tools Required**

Phillips or large flat-blade screwdriver (for hinge screws)  
Small flat-blade screwdriver (for lifting out parts)

**WARNING**

**The dryer door is very large and heavy.** Failure to follow the instructions below can result in damage to the dryer, property damage or personal injury.

- To avoid damage to the dryer or the door, support the door with a stool or box that fits under the door, or have an assistant support the weight of the door.
- Avoid dropping the door to prevent damage to the door or the floor.
- Unplug the dryer or turn off power at the main circuit breaker before beginning door reversal.

ON THE CABINET :

**1 Open the door from the side so that the hinge screws are accessible.**

**WARNING**

Be sure to support the weight of the door before installing the hinge screws.

**2 Remove the door from cabinet.**

a. While supporting the door, remove the four hinge screws.

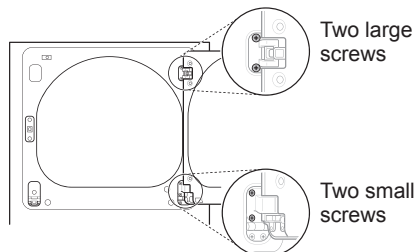

b. Lift the door slightly to disengage the hinge support and remove the door from the cabinet. Set the door aside face down on a protected work surface.

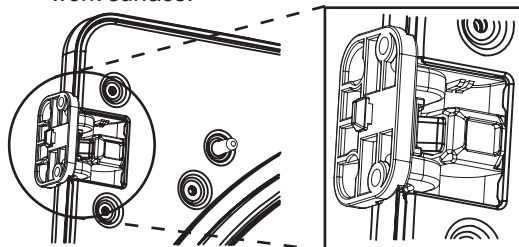

**3 Reverse the components on the cabinet.**

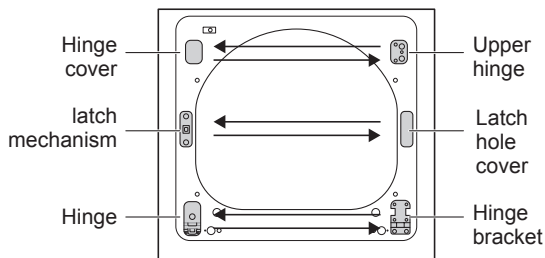

- Use a Phillips screwdriver to remove the two screws and the latch mechanism on the front panel of the cabinet.
- Remove the latch hole cover by gently prying it up with a flat blade screwdriver, being careful not to scratch the paint. Install the latch hole cover on the opposite side, where the latch mechanism was removed. Install the latch mechanism in the position from which you removed the latch hole cover, using the two screws removed in step a.
- Remove the hinge cover by gently prying it up with a flat blade screwdriver, being careful not to scratch the paint. Rotate the hinge cover 180 degrees and install it on the opposite side, where the upper hinge was attached.
- Reverse the hinge and the hinge bracket at the bottom of the cabinet. Remove the two screws from the hinge bracket at the bottom right and remove the hinge bracket. Remove the lower of the two screws behind the hinge bracket. Do NOT remove the upper screw behind the hinge bracket. Set the parts aside.

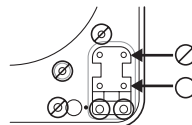

**CAUTION**

Do NOT remove any of the eight screws on the face of the cabinet (marked below). Doing so could result in damage to the dryer and the need for a service call to repair the dryer.

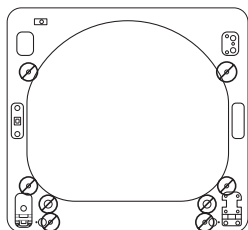

e. Remove the three screws on the hinge at the bottom left. Remove the hinge and reinstall it on the right side. The top screw will occupy the hole where you removed the screw behind the hinge bracket in step d.

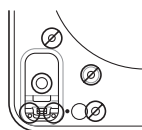

f. Install the hinge bracket removed in step d on the bottom left side, first installing one screw behind the hinge bracket.

Cabinet Reversal complete

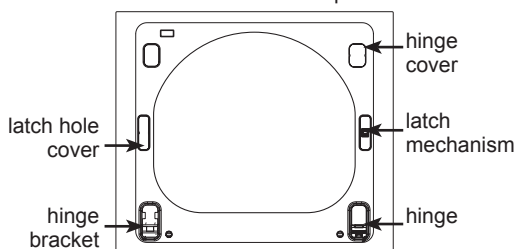

ON THE DOOR:

**4 Lift off the door cover.**

With the door laid inside facing up on a protected surface, remove the twelve screws on the inside of the door. (The two bottom screws will be different from the rest.) Carefully lift off the door cover with the help of a small flat blade screwdriver inserted in the upper left corner.

**WARNING**

The edges of the door cover may be sharp. Take care when handling, or wear gloves to avoid injury.

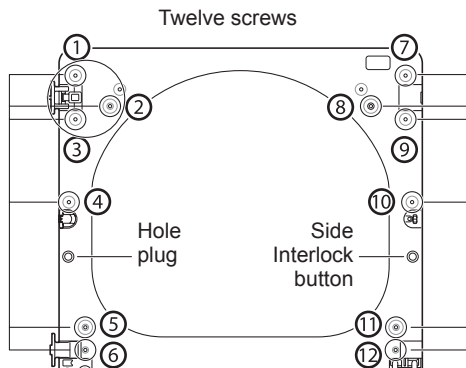

**5 Switch the door strike and the blank cover.**

Remove the two screws on the door cover that secure the door strike. Switch the door strike and the blank cover, installing them on the opposite sides from which they were removed. It may be difficult to insert the two screws in the door strike on the opposite side. Use a cordless screwdriver if necessary.

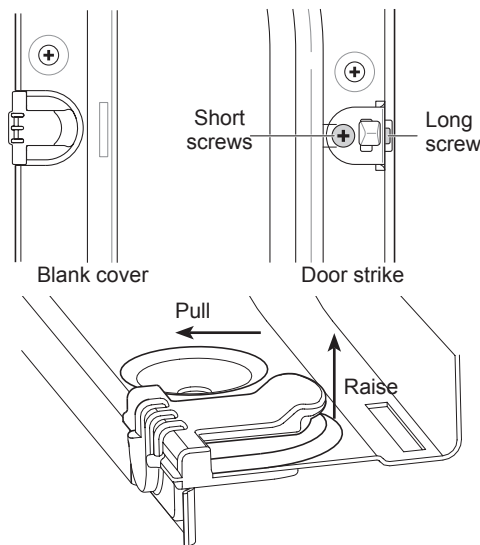

Remove blank cover

Gently pry out the hole plug on the side of the door cover and install it in the hole on the opposite side.

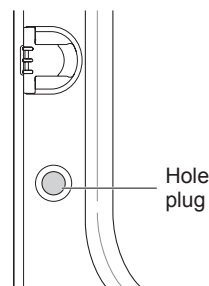

Set the door cover aside.

**6 Reverse the components inside the door.**

You will now be removing and reversing various components inside the door. See below for a detailed diagram and identification of the inner structure and parts of the door. (The diagram shows the “before view” of the door, with the default set-up for a right side hinge swing. After following these instructions, the door should be a mirror image of the illustration.)

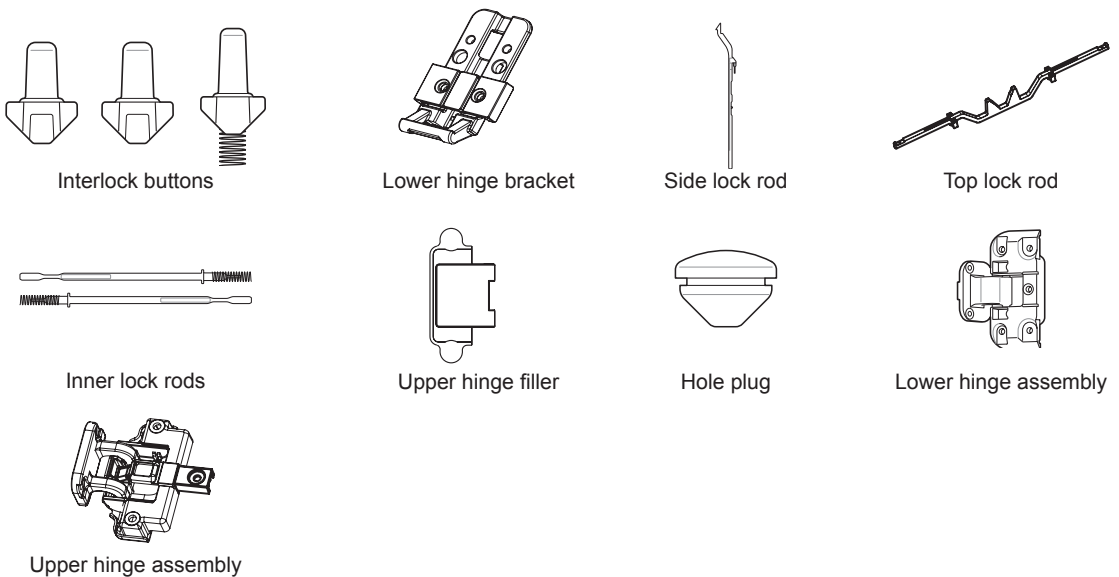
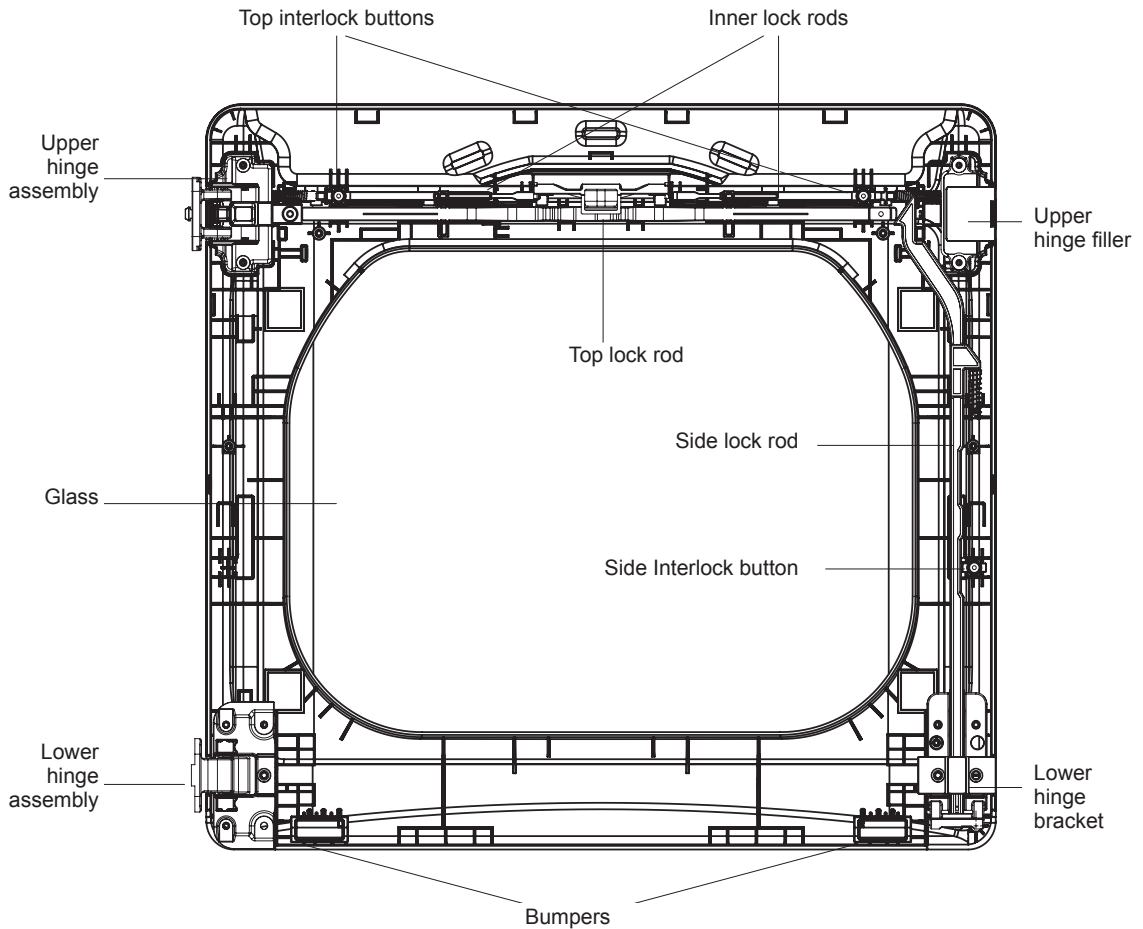

**7 Lift out the gray interlock button in the side of the door.**

Make sure to remove the spring with the interlock button and to keep the two together. Set the interlock button aside. Do not confuse this with the interlock buttons from the top of the outer door.

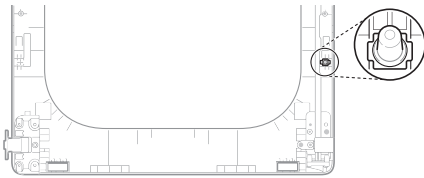

**8 Remove the side lock rod.**

Remove the side lock rod from the lower hinge bracket by lifting the top end of the rod and sliding it toward the top of the door. The spring should remain attached to the lock rod. Set the lock rod aside.

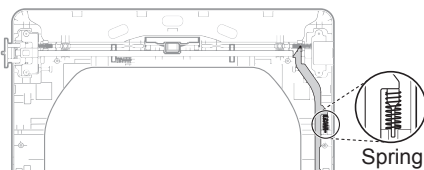

**9 Reverse the upper hinge assembly and hinge filler.**

a. Remove the screw connecting the upper hinge assembly to the top lock rod and set it aside.

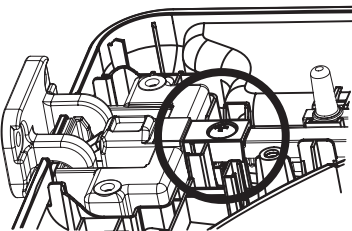

b. Lift out the upper hinge filler (on the right) and set it aside.

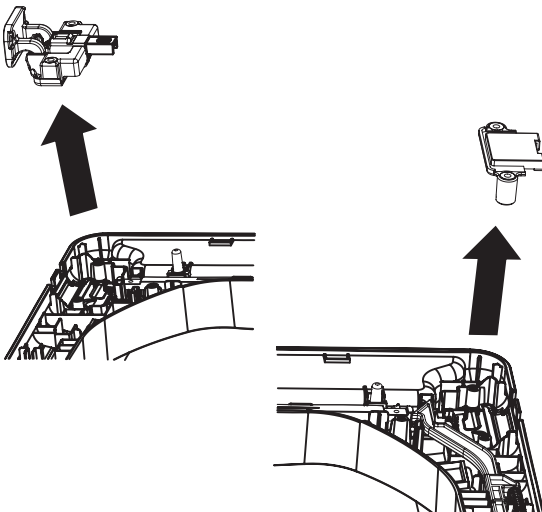

c. Lift out the upper hinge assembly (on the left).

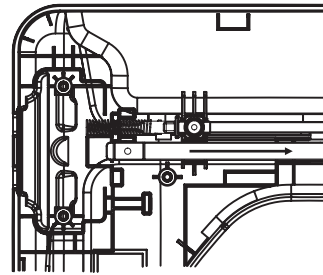

d. Slide the upper lock rod to the right. Rotate the upper hinge assembly 180 degrees, and install it over the lock rod on the right, where you removed the upper hinge filler. Press firmly to fully seat the hinge assembly.

e. Rotate the hinge filler 180 degrees and install it on the upper left side of the door.

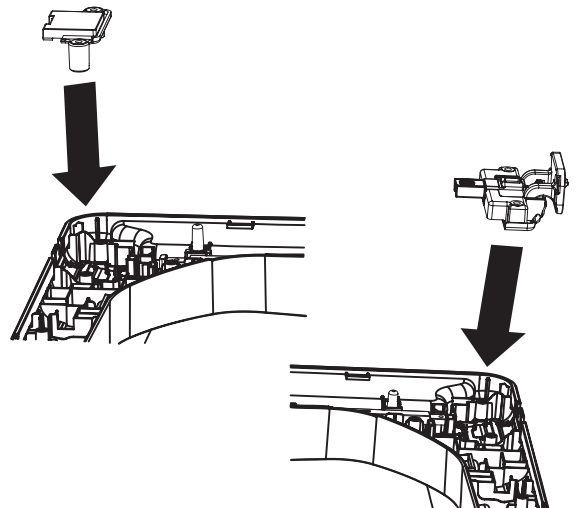

f. Insert and tighten the screw connecting the upper hinge assembly to the top lock rod, removed in step a.

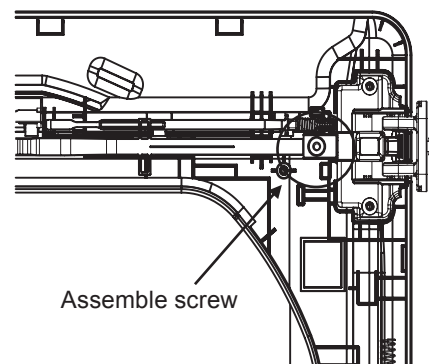

## 10 Reverse the lower hinge bracket and hinge assembly.

- Remove one screw from the lower hinge bracket (on the right) and lift it out. Remove two screws from the lower hinge assembly (on the left) and lift it out.

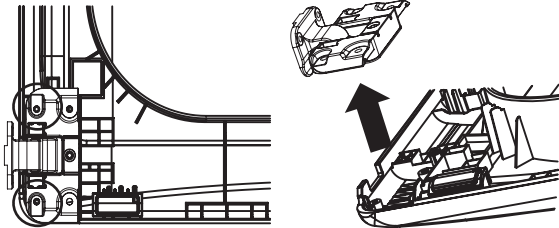
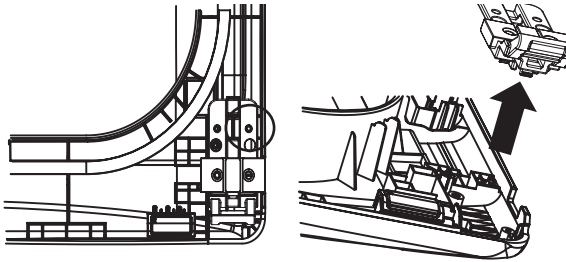

- Rotate the lower hinge assembly 180 degrees and install it on the right side using the two screws removed in step a.
- Mount the lower hinge bracket on the lower left with the screw removed in step a.

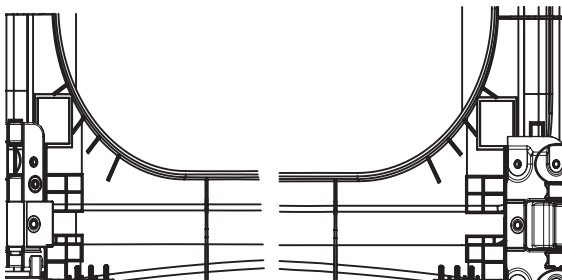
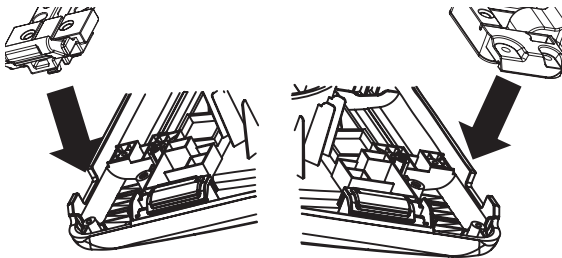

## 11 Install the side lock rod.

- Flip the side lock rod over and insert the lower end into the left hinge bracket.
- Lower the rod into the guides on the door while compressing the spring inside the recess.

### NOTE

Make sure the top of the side lock rod is beside the top lock rod and the two do not overlap each other. If they are not aligned properly, the door will not operate properly.

### NOTE

Make sure the spring stays on the side lock rod.

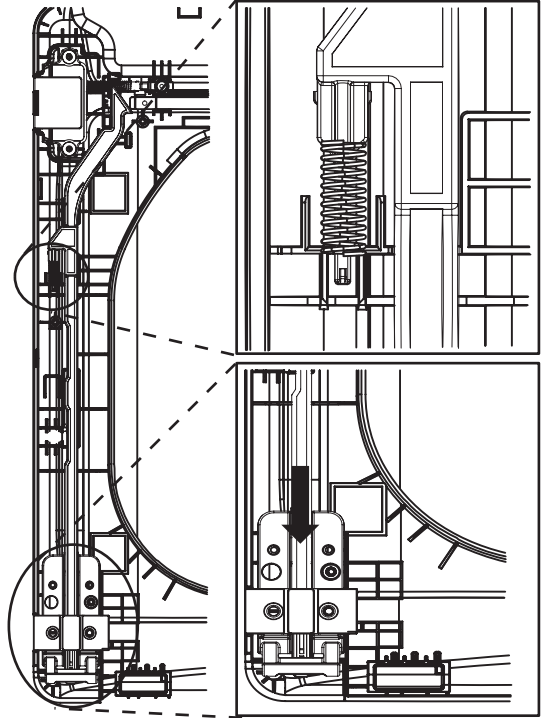



**12 Reinstall the side interlock button.**

Install the side interlock button on the opposite side from which it was removed.

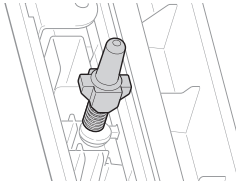

**NOTE**

Make sure the spring is on the interlock button and is centered in the compartment.

**13 Reinstall the door cover.**

- a. Clean the glass on the door and door cover, if necessary.
- b. Make sure the three gray interlock buttons are properly installed and that the top and side lock rods intersect properly.
- c. Carefully lower the door cover into place, aligning the holes in the cover with the three interlock buttons and the bumpers on the bottom edge. You may need to force fit the door cover.
- d. Once the door cover is in place, secure it with the 12 screws removed in step 4.

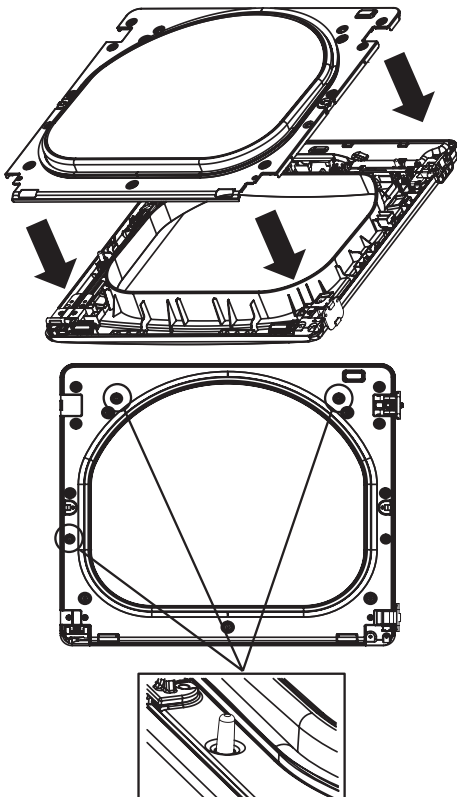

**NOTE**

Make sure the three interlock buttons are aligned with the holes in the door cover.

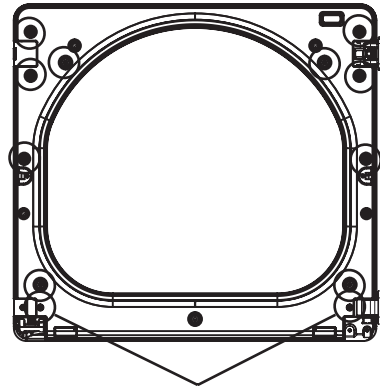

Two different screws

**NOTE**

Ten similar screws are inserted in the top and sides of the door cover. The two different screws are inserted in the bottom edge.

**14 Reassemble the door on cabinet.**

While supporting the door, insert the hinge support into the slot in the door and slide the door down slightly to seat it. Install the four hinge screws removed in step 2. Test the swing of the door to check the alignment of the hinges and latch. Make sure the door opens, closes, and latches properly in both directions.

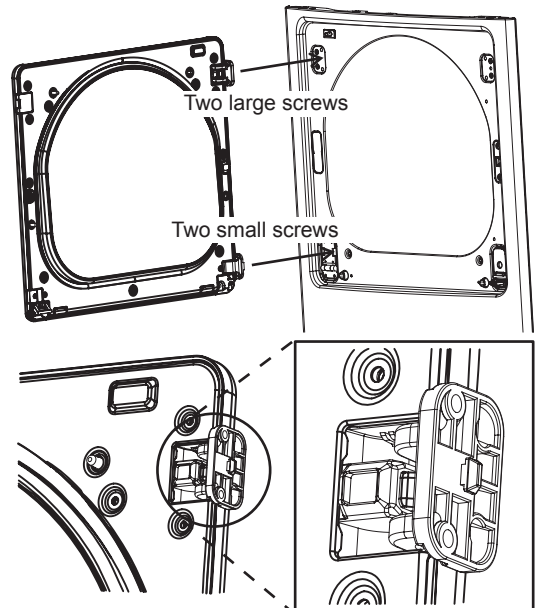

**NOTE**

If the door is damaged, or if the door does not work after reassembly, contact the call center at 1-888-542-2623.



## Installing the Side Vent Kit

### ⚠ WARNING

- Use a heavy metal vent.
- Do not use plastic or thin foil ducts.
- Clean old ducts before installing this dryer.
- To reduce the risk of injury to persons, adhere to all industry recommended safety procedures including the use of long-sleeved gloves and safety glasses.
- Failure to follow all of the safety warnings in this manual could result in property damage, injury to persons, or death.

The dryer is shipped to vent to the rear. It can also be configured to vent to the bottom or side (right-side venting is not available on gas models).

An adapter kit, part number 383EEL9001B, may be purchased from an LG retailer. This kit contains the necessary duct components to change the dryer vent location.

- 1 Remove the rear exhaust duct retaining screw. Pull out the exhaust duct.

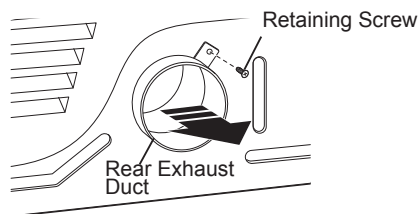

### Option 1: Side Venting

- 2 Press the tabs on the knockout and carefully remove the knockout for the desired vent opening (right-side venting is not available on gas models). Press the adapter duct onto the blower housing and secure to the base of the dryer as shown.

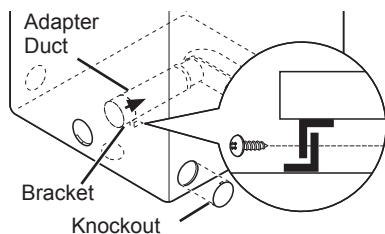

- 3 Preassemble a 4-inch (10.2 cm) elbow to the next 4-inch (10.2 cm) duct section, and secure all joints with duct tape. Be sure that the male end of the elbow faces AWAY from the dryer. Insert the elbow/duct assembly through the side opening and press it onto the adapter duct. Secure it in place with duct tape. Be sure that the male end of the duct protrudes 1½ inches (3.8 cm) to connect the remaining ductwork. Attach the cover plate to the back of the dryer with the included screw.

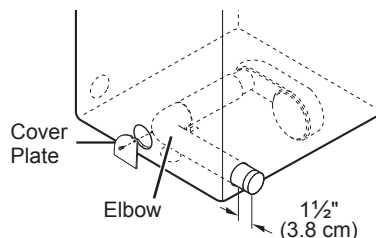

### Option 2: Bottom Venting

- 2 Press the adapter duct onto the blower housing and secure it to the base of the dryer as shown.

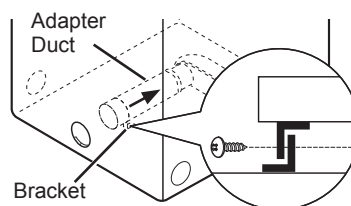

- 3 Insert the 4-inch (10.2 cm) elbow through the rear opening and press it onto the adapter duct. Be sure that the male end of the elbow faces down through the hole in the bottom of the dryer. Secure it in place with duct tape. Attach the cover plate to the back of the dryer with the included screw.

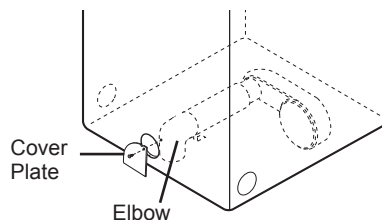

# Venting the Dryer



## WARNING

To reduce the risk of fire or explosion, electric shock, property damage, injury to persons or death when using this appliance, follow basic safety precautions, including the following:

- **Do not crush or collapse ductwork.** Failure to follow these instructions may result in fire or death.
- **Do not allow ductwork to rest on or contact sharp objects.** Failure to follow these instructions may result in fire or death.
- **If connecting to existing ductwork, make sure it is suitable and clean before installing the dryer.** Failure to follow these instructions may result in fire or death.
- **Venting must conform to local building codes.** Failure to follow these instructions may result in fire or death.
- **Gas dryers MUST exhaust to the outdoors.** Failure to follow these instructions may result in fire or death.
- **Use only 4-inch (10.2 cm) rigid, semi-rigid or flexible metal ductwork inside the dryer cabinet and for venting outside.** Failure to follow these instructions may result in fire or death.
- **To reduce the risk of fire, combustion, or accumulation of combustible gases, DO NOT exhaust dryer air into an enclosed and unventilated area, such as an attic, wall, ceiling, crawl space, chimney, gas vent, or concealed space of a building.** Failure to follow these instructions may result in fire or death.
- **To reduce the risk of fire, DO NOT exhaust the dryer with plastic or thin foil ducting.** Failure to follow these instructions may result in fire or death.
- **The exhaust duct must be 4 inches (10.2 cm) in diameter with no obstructions. The exhaust duct should be kept as short as possible. Make sure to clean any old ducts before installing your new dryer.** Failure to follow these instructions may result in fire or death.
- **Rigid, semi-rigid or flexible metal ducting is recommended for use between the dryer and the wall. All non-rigid metal transition duct must be UL-listed. Use of other materials for transition duct could affect drying time.** Failure to follow these instructions may result in fire or death.

- **DO NOT use sheet metal screws or other fasteners which extend into the duct that could catch lint and reduce the efficiency of the exhaust system. Secure all joints with duct tape.** Failure to follow these instructions may result in fire or death.
- **Do not exceed the recommended duct length limitations noted in the chart.** Failure to follow these instructions may result in extended drying times, fire or death.
- **Ductwork is not provided with the dryer. You should obtain the necessary ductwork locally. The vent hood should have hinged dampers to prevent backdraft when the dryer is not in use.** Failure to follow these instructions may result in fire or death.
- **The total length of flexible metal duct must not exceed 8 ft. (2.4 m).**
- **In Canada, only those foil-type flexible ducts, if any, specifically identified for use with the appliance by the manufacturer should be used.** In the United States, only those foil-type flexible ducts, if any, specifically identified for use with the appliance by the manufacturer and that comply with the Outline for Clothes Dryer Transition Duct, Subject 2158A, should be used.

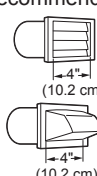
## Ductwork

Wall Cap Type	Number of 90° Elbows	Maximum length of 4-inch (10.2 cm) diameter rigid metal duct
	0	65 ft.(19.8 m)
	1	55 ft.(16.8 m)
	2	47 ft.(14.3 m)
	3	36 ft.(11.0 m)
	4	28 ft.(8.5 m)
	0	55 ft.(16.8 m)
	1	47 ft.(14.3 m)
	2	41 ft.(12.5 m)
	3	30 ft.(9.1 m)
	4	22 ft.(6.7 m)

### NOTE

Deduct 6 ft. (1.8 m) for each additional elbow. Do not use more than four 90° elbows.

## Routing And Connecting Ductwork

### NOTE

Follow the guidelines below to maximize drying performance and reduce lint buildup and condensation in the ductwork. Ductwork and fittings are NOT included and must be purchased separately.

- Use 4-inch (10.2 cm) diameter rigid, semi-rigid or flexible metal ductwork.
- The exhaust duct run should be as short as possible.
- Use as few elbow joints as possible.
- The male end of each section of exhaust duct must point away from the dryer.
- Use duct tape on all duct joints.
- Insulate ductwork that runs through unheated areas in order to reduce condensation and lint buildup on duct surfaces.
- Incorrect or inadequate exhaust systems are not covered by the dryer warranty. Dryer failures or service required because of such exhaust systems will not be covered by the dryer warranty.

### Correct Venting

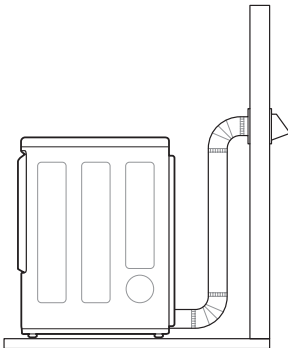

### Incorrect Venting

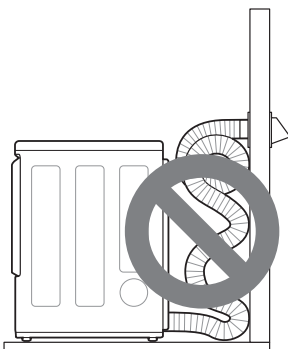

## Connecting the Inlet Hose (Steam Models)

The dryer must be connected to the cold water tap using a new water supply hose. Do not use old hoses.

### NOTE

- Water supply pressure must be between 20 and 120 psi (138—827 kPa) .
- Do not strip or cross-thread when connecting the inlet hose to the valve.
- If the water supply pressure is more than 800 kPa, a pressure-reducing valve should be installed.
- Periodically check the condition of the hose and replace the hose if necessary.
- Replace inlet hoses after 5 years of use to reduce the risk of hose failure.
- Record hose installation or replacement dates on the hoses for future reference.

- 1 Check the rubber seal at each end of the inlet hoses. Two rubber seals are supplied with each inlet hose. They are used for preventing water leaks. Make sure the connection to the cold water tap is tight.

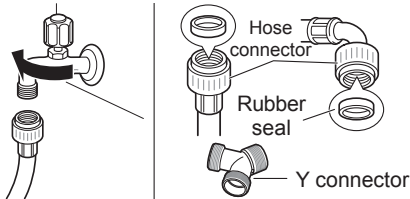

- 2 Check the installation type.

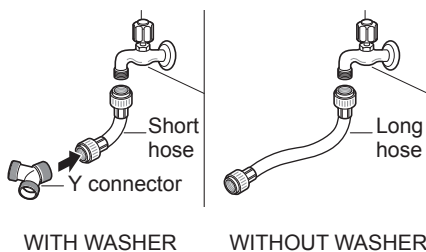

**Connect all water supply hoses tightly by hand and then tighten another 2/3 turn with pliers.**

**WITH WASHER: When connecting the dryer to the same faucet as a washer.**

- a. Shut off the cold water tap and remove the washer hose.
- b. Connect the short hose to the Y-connector using one of the rubber seals.
- c. Connect the other end of the short hose to the cold water faucet.

- d. Connect the long dryer hose to one side of the Y-connector and connect the washer hose to the other side.

**WITHOUT WASHER: If the dryer does not share the cold water tap with a washer.**

- a. Connect the straight end of the long hose to the cold water faucet.

### NOTE

- Before connecting the water line to the dryer, flush several gallons of water into a drain or bucket. This will help prevent foreign particles such as sand and scale from clogging the dryer inlet valve.
- Do not overtighten. Damage to the coupling may result.

- 3 Connect the hose to the dryer. Connect the water supply hose to the dryer inlet valve tightly by hand and then tighten another 2/3 turn with pliers. Make sure that there are no kinks in the hoses and that they are not crushed.

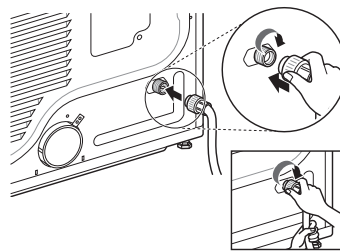

- 4 Turn on the cold water faucet.

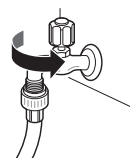

- 5 Check for leaks at the Y-connector (if used) and in all hoses.

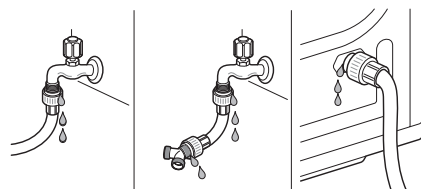

### NOTE

- If any leaks are found, shut off the water faucet, remove the hose and check the condition of the rubber seal.

## Connecting Gas Dryers

### WARNING

To reduce the risk of fire or explosion, electric shock, property damage, injury to persons, or death when using this appliance, follow basic safety precautions.

### Gas Supply Requirements

- **As shipped from the factory, this dryer is configured for use with natural gas (NG). It can be converted for use with propane (LP) gas. Gas pressure must not exceed 8 inches (20.3 cm) of water column for NG, or 13 inches (33 cm) of water column for LP.**
- **A qualified service or gas company technician must connect the dryer to the gas service. Failure to follow these instructions may result in fire, explosion, or death.**
- **Isolate the dryer from the gas supply system by closing its individual manual shutoff valve during any pressure testing of the gas supply. Failure to do so may result in fire, explosion, or death.**
- **Supply line requirements: Your laundry room must have a rigid gas supply line to the dryer. In the United States, an individual manual shutoff valve MUST be installed within at least 6 ft. (1.8 m) of the dryer, in accordance with the National Fuel Gas Code ANSI Z223.1 or Canadian gas installation code CSA B149.1. A 1/8-inch (0.3 cm) NPT pipe plug must be installed. Failure to do so may result in fire, explosion, or death.**
- **If using a rigid pipe, the rigid pipe should be 1/2 inch IPS. If acceptable under local codes and ordinances and when acceptable to your gas supplier, 3/8-inch (1 cm) approved tubing may be used where lengths are less than 20 ft. (6.1 m). Larger tubing should be used for lengths in excess of 20 ft. (6.1 m). Failure to do so may result in fire, explosion, or death.**
- **Connect the dryer to the type of gas shown on the nameplate. Failure to do so may result in fire, explosion, or death.**
- **To prevent contamination of the gas valve, purge the gas supply of air and sediment before connecting the gas supply to the dryer. Before tightening the connection between the gas supply and the dryer, purge remaining air until the odor of gas is detected. Failure to do so may result in fire, explosion, or death.**

- **DO NOT use an open flame to inspect for gas leaks. Use a noncorrosive leak detection fluid.** Failure to do so may result in fire, explosion, or death.
- **Use only a new AGA- or CSA-certified gas supply line with flexible stainless steel connectors.** Failure to do so may result in fire, explosion, or death.
- **Securely tighten all gas connections.** Failure to do so may result in fire, explosion, or death.
- **Use Teflon tape or a pipe-joint compound that is insoluble in propane (LP) gas on all pipe threads.** Failure to do so may result in fire, explosion, or death.
- **DO NOT attempt any disassembly of the dryer; disassembly requires the attention and tools of an authorized and qualified service technician or company.** Failure to follow this warning may result in fire, explosion, or death.

### Electrical Requirements for Gas Models Only

- **Do not, under any circumstances, cut or remove the third (ground) prong from the power cord.** Failure to follow this warning may result in fire, explosion, or death.
- **For personal safety, this dryer must be properly grounded.** Failure to follow this warning may result in fire, explosion, or death.
- **This dryer must be plugged into a 120-VAC, 60-Hz. grounded outlet protected by a 15-ampere fuse or circuit breaker.** Failure to follow this warning may result in fire, explosion, or death.
- **Where a standard 2-prong wall outlet is encountered, it is your personal responsibility and obligation to have it replaced with a properly grounded 3-prong wall outlet.** Failure to follow this warning may result in fire, explosion, or death.

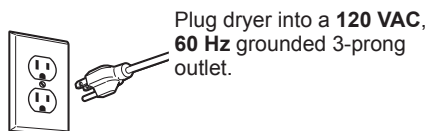

Plug dryer into a **120 VAC, 60 Hz** grounded 3-prong outlet.

### WARNING

#### ELECTRIC SHOCK HAZARD

Failure to follow safety warnings could result in serious injury or death.

This dryer is equipped with a three-prong grounding plug for protection against shock hazard and should be plugged directly into a properly grounded three-prong receptacle. Do not cut or remove the grounding prong from this plug.

## Connecting the Gas Supply

- **Installation and service must be performed by a qualified installer, service agency, or the gas supplier.** Failure to do so may result in fire, explosion, or death.
- **Use only a new stainless steel flexible connector and a new AGA-certified connector.** Failure to do so may result in fire, explosion, or death.
- **A gas shutoff valve must be installed within 6 ft. (1.8 m) of the dryer.** Failure to do so may result in fire, explosion, or death.
- **The dryer is configured for natural gas when shipped from the factory. Make sure that the dryer is equipped with the correct burner nozzle for the type of gas being used (natural gas or propane gas).** Failure to do so may result in fire, explosion, or death.
- **If necessary, the correct nozzle (for the LP nozzle kit, order part number 383EEL3002D) should be installed by a qualified technician and the change should be noted on the dryer.** Failure to do so may result in fire, explosion, or death.
- **All connections must be in accordance with local codes and regulations.** Failure to do so may result in fire, explosion, or death.
- **Gas dryers MUST exhaust to the outdoors.** Failure to do so may result in fire, explosion, or death.

### NOTE

This dryer is configured from the factory for natural gas (NG). If the dryer is to be used with propane (LP) gas, it must be converted by a qualified service technician.

- 1 Make sure that the gas supply to the laundry room is turned OFF and the dryer is unplugged. Confirm that the type of gas available in your laundry room is appropriate for the dryer.
- 2 Remove the shipping cap from the gas fitting at the back of the dryer. Be careful not to damage the threads of the gas connector when removing the shipping cap.
- 3 Connect the dryer to your laundry room's gas supply using a new flexible stainless steel connector with a 3/8-inch NPT fitting.

### NOTE

DO NOT use old connectors.

- 4 Securely tighten all connections between the dryer and your laundry room's gas supply.
- 5 Turn on your laundry room's gas supply.
- 6 Check all pipe connections (both internal and external) for gas leaks with a noncorrosive leak-detection fluid.
- 7 Proceed to Venting the Dryer.

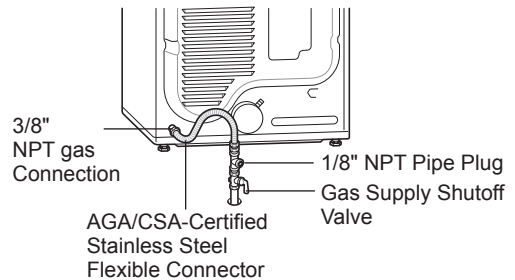

## High-Altitude Installations

The BTU rating of this dryer is AGA-certified for elevations below 10,000 feet.

If your gas dryer is being installed at an elevation above 10,000 feet, it must be derated by a qualified technician or gas supplier.



## Connecting Electric Dryers

### Electrical Requirements for Electric Models Only

#### WARNING

To help prevent fire, electric shock, serious injury, or death, the wiring and grounding must conform to the latest edition of the National Electrical Code, ANSI/NFPA 70 and all applicable local regulations. Please contact a qualified electrician to check your home's wiring and fuses to ensure that your home has adequate electrical power to operate the dryer.

- **This dryer must be connected to a grounded metal, permanent wiring system, or an equipment-grounding conductor must be run with the circuit conductors and connected to the equipment-grounding terminal or lead on the dryer.** Failure to do so may result in fire, explosion, or death.
  - **The dryer has its own terminal block that must be connected to a separate 230 VAC, 60-Hertz, single-phase circuit, fused at 30 amperes (the circuit must be fused on both sides of the line). ELECTRICAL SERVICE FOR THE DRYER SHOULD BE OF THE MAXIMUM RATE VOLTAGE LISTED ON THE NAMEPLATE. DO NOT CONNECT THE DRYER TO 110-, 115-, OR 120-VOLT CIRCUIT.** Failure to follow these instructions may result in fire, explosion, or death.
  - **If the branch circuit to dryer is 15 ft. (4.5 m) or less in length, use UL (Underwriters Laboratories) listed No. 10 AWG wire (copper wire only), or as required by local codes. If over 15 ft. (4.5 m), use UL-listed No. 8 AWG wire (copper wire only), or as required by local codes. Allow sufficient slack in wiring so the dryer can be moved from its normal location when necessary.** Failure to do so may result in fire, explosion, or death.
  - **A 4-wire connection is required for all mobile and manufactured home installations, as well as all new construction after January 1, 1996. A 4-wire connection must be used where local codes do not permit grounding through the neutral wire.** Failure to do so may result in fire, explosion, or death.
  - Do not modify the plug and internal wire provided with the dryer.
  - The dryer should be connected to a 4-hole outlet.
  - If the plug does not fit the outlet, a proper outlet will need to be installed by a qualified electrician.
- ### Special Electrical Requirements for Mobile or Manufactured Homes
- Any installation in a manufactured or mobile home must comply with the Manufactured Home Construction and Safety Standards Title 24 CFR, Part 3280 or Standard CAN/ CSA Z240 MH and local codes and ordinances. If you are uncertain whether your proposed installation will comply with these standards, please contact a service and installation professional for assistance.
  - **A 4-wire connection is required for all mobile and manufactured home installations, as well as all new construction after January 1, 1996.** Failure to do so may result in fire, explosion, or death.
  - A gas dryer must be permanently attached to the floor.
  - The electrical connection for an electric dryer must be a 4-wire connection. More detailed information concerning the electrical connection is provided in the Connecting Electric Dryers section.
  - To reduce the risk of combustion and fire, the dryer must be vented to the outside.
  - DO NOT vent the dryer under a manufactured home or mobile home.
  - Electric dryers may be vented to the outside using the back, left, right, or bottom panel.
  - Gas dryers may be vented to the outside using the back, left, or bottom panel. Gas dryers may not be vented to the outside using the right side panel because of the burner housing.
  - The dryer exhaust duct must be affixed securely to the manufactured or mobile home structure, and the exhaust duct must be made of a material that will resist fire and combustion. It is recommended that you use a rigid, semi-rigid or flexible metal duct.
  - DO NOT connect the dryer exhaust duct to any other duct, vent, chimney, or other exhaust duct.
  - Make sure the dryer has adequate access to outside fresh air to ensure proper operation. The opening for outside fresh air must be at least 25 sq. in (163 cm<sup>2</sup>).
  - It is important that the clearance of the duct from any combustible construction be at least 2 inches (5 cm), and when venting the dryer to the outdoors, the dryer should be installed with a clearance of at least 1 inch (2.5 cm) at the sides and back of the dryer.

## Final Installation Check

Once you have completed the installation of the dryer and it is in its final location, confirm proper operation with the following tests and the Installation Test (Duct Check) on the following page.

### Testing Dryer Heating

#### GAS MODELS

Close the dryer door, press the **POWER** button to turn the dryer on, and start the dryer on a heat setting. When the dryer starts, the igniter should ignite the main burner.

#### ELECTRIC MODELS

Close the dryer door, press the **POWER** button to turn the dryer on, and start the dryer on a heat setting. The exhaust air should be warm after the dryer has been operating for 3 minutes.

### Checking Airflow

Effective dryer operation requires proper airflow. The adequacy of the airflow can be measured by evaluating the static pressure. Static pressure in the exhaust duct can be measured with a manometer, placed on the exhaust duct approximately 2 ft. (60.9 cm) from the dryer. Static pressure in the exhaust duct should not exceed 0.6-inch (1.5 cm). The dryer should be checked while the dryer is running with no load.

### Checking Levelness

Once the dryer is in its final location, recheck the dryer to be sure it is level. Make sure it is level front to back and side to side, and that all four leveling feet are firmly on the floor.



## Installation Test (Duct Check)

Once you have completed the installation of the dryer, use this test to make sure the condition of the exhaust system is adequate for proper operation of the dryer. This test should be performed to alert you to any serious problems in the exhaust system of your home.

- This dryer features Flow Sense™, an innovative sensing system that automatically detects blockages and restrictions in dryer ductwork. Keeping ductwork clean of lint buildup and free of restrictions allows clothes to dry faster and reduces energy use.

### NOTE

The dryer should be cool before starting this test. If the dryer was warmed up during installation, run the AIR DRY cycle for a few minutes to reduce the interior temperature.

### To activate the installation test:

#### 1 Remove the drying rack and literature, and then close the door.

Do not load anything in the drum for this test, as in may affect the accuracy of the results.

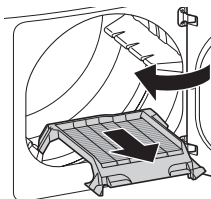

- #### 2 Press and hold the POWER, Temp., and Signal buttons until **1n5** and a usage count alternate in the display. (The usage count indicates the number of cycles run with no load during the last 5 cycles.)

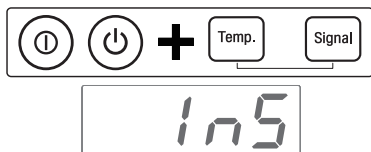

#### 3 Press the START/PAUSE button.

The dryer will start the test, which will last about 2 minutes. The heat will be turned on and the temperatures in the drum will be measured and displayed. A chime sounds when the test portion of the cycle is complete.



#### 4 Check the display for results.

During the test cycle, monitor the Flow Sense™ display on the control panel. If no bars are displayed, when the cycle ends, the exhaust system is adequate. If the exhaust system is severely restricted, the display will show four bars. Other problems may also be shown with error codes. See the chart below for error code details and solutions.



Flow Sense

NO BARS:  
OK



Flow Sense

FOUR BARS:  
RESTRICTED

Four bars indicates that the exhaust system is severely restricted. Have the system checked immediately, as performance will be poor.

#### 5 End of cycle.

At the end of the test cycle, **End** will display.

The test cycle will end and the dryer will shut off automatically after a short delay.



### • Check the error code before you call for service

Error Code	Possible Causes	Solutions
tE1 or tE2	<ul style="list-style-type: none"> <li>• Temperature sensor failure.</li> </ul>	<ul style="list-style-type: none"> <li>• Turn off the dryer and call for service.</li> </ul>
HS	<ul style="list-style-type: none"> <li>• Humidity sensor failure.</li> </ul>	<ul style="list-style-type: none"> <li>• Turn off the dryer and call for service.</li> </ul>
PS or PF or nP	<ul style="list-style-type: none"> <li>• Electric dryer power cord is not connected correctly, or house power supply is incorrect.</li> <li>• House fuse is blown, circuit breaker has tripped, or power outage has occurred.</li> </ul>	<ul style="list-style-type: none"> <li>• Check the power supply or the connection of the power cord to the terminal block. Refer to the <b>Connecting Electric Dryers</b> section of this manual for complete instructions.</li> <li>• Reset circuit breaker or replace fuse. Do not increase the fuse capacity. If the problem is a circuit overload, have it corrected by a qualified electrician.</li> </ul>
gAS	<ul style="list-style-type: none"> <li>• Gas supply or service turned off. (Gas Model only.)</li> </ul>	<ul style="list-style-type: none"> <li>• Confirm that house gas shutoff and the dryer gas shutoff are both fully open.</li> </ul>

• **Check the duct condition**

If the Flow Sense™ LED is turned on, check the exhaust system for restrictions and damage. Repair or replace the exhaust system as needed.

**NOTE**

When the dryer is first installed, this test should be performed to alert you to any existing problems with the exhaust duct in your home. However, since the test performed during normal operation provides more accurate information on the condition of the exhaust duct than does the installation test, the number of bars displayed during the two tests may not be the same.

Do not interrupt the test cycle, as this could result in inaccurate results.

Even if no bars are displayed during the test cycle, some restrictions may still be present in the exhaust system. Refer to the **Venting the Dryer** section of this manual for complete exhaust system and venting requirements.

**Restricted or Blocked Airflow**

Avoid long runs or runs with multiple elbows or bends.

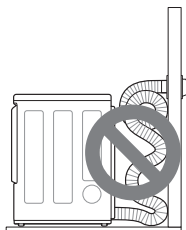

Excess or crushed transition duct

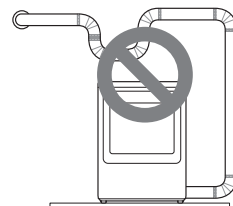

Too many elbows or exhaust too long

Check for blockages and lint buildup.

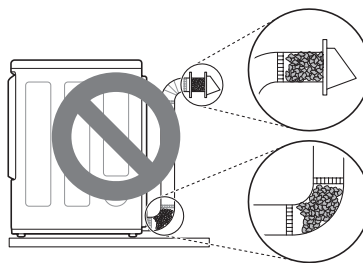

Lint buildup or blockage

Make sure the ductwork is not crushed or restricted.

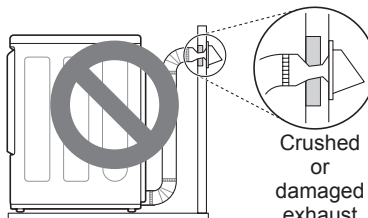

Crushed or damaged exhaust

# OPERATION

## ⚠ WARNING

To reduce the risk of fire, electric shock, or injury to persons, read this entire manual, including the **IMPORTANT SAFETY INSTRUCTIONS**, before operating this dryer.

## Using the Dryer

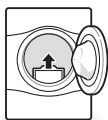

### 1 Clean the Lint Filter

If the lint filter has not already been cleaned, lift out the filter and remove the lint from the last load. This will help ensure the fastest and most efficient drying performance. Make sure to reinstall the filter, pressing down until it clicks firmly into place. The dryer will not operate without the lint filter in place.

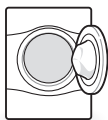

### 2 Load the Dryer

Load the dryer with the wet laundry from the washer. If the load is extra large, you may need to divide it into smaller loads for proper performance and fabric care.

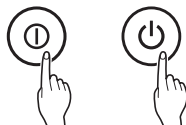

### 3 Turn on The Dryer

Press the **POWER** button to turn ON the dryer. The cycle LEDs will illuminate and a chime will sound.

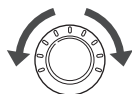

### 4 Select a Cycle

Turn the cycle selector knob in either direction until the LED for the desired cycle is on. The preset temperature, dry level, and option settings for that cycle will be shown. Default settings for the selected cycle can now be changed if desired. Refer to the Cycle Setting and Options page for details.

### NOTE

Not all options or modifiers are available on all cycles. A different chime will sound and the LED will not come on if the selection is not allowed.



### 5 Begin the Cycle

Press the **START/PAUSE** button to begin the cycle. The cycle can be paused at any time either by opening the door or by pressing the **START/PAUSE** button. If the cycle is not restarted within 60 minutes of being paused, the dryer will shut off and the settings will be lost.



### 6 End of Cycle

When the cycle is finished, the chime will sound. Immediately remove your clothing from the dryer to reduce wrinkling. If **Wrinkle Care** is selected, the dryer will tumble briefly every few minutes to help prevent wrinkles from setting in the clothes.

## Check the Lint Filter Before Every Load

Always make sure the lint filter is clean before starting a new load; a clogged lint filter will increase drying time. To clean, pull the lint filter straight up and roll any lint off the filter with your fingers. Do not rinse or wash the filter to remove lint. Push the lint filter firmly back into place. See **Regular Cleaning** for more information.

Always ensure the lint filter is properly installed before running the dryer. Running the dryer with a loose or missing lint filter will damage the dryer and articles in the dryer.

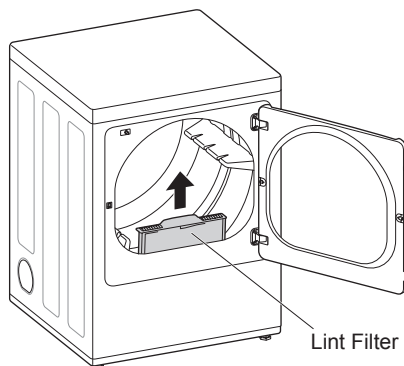







## Sorting Loads

### Fabric Care Labels





Most articles of clothing feature fabric care labels that include instructions for proper care.

**Fabric Care Labels**

**Tumble dry**

		
Dry	Normal	Permanent Press/ wrinkle resistant
		
Gentle/ delicate	Do not tumble dry	Do not dry (used with do not wash)

**Heat setting**

			
High	Medium	Low	No heat/air

## Group Similar Items

For best results, sort clothes into loads that can be dried with the same drying cycle.

Different fabrics have different care requirements, and some fabrics will dry more quickly than others. For best fabric care results, always dry fabrics with similar care requirements together.

## Loading the Dryer

### WARNING

To reduce the risk of fire, electric shock, or injury to persons when using this appliance, follow basic precautions, including the following:

- Check all pockets to make sure that they are empty. Items such as clips, pens, coins, and keys can damage both your dryer and your clothes. Flammable objects such as lighters or matches could ignite, causing a fire. Failure to do so may result in fire, explosion, or death.
- Never dry clothes that have been exposed to oil, gasoline, or other flammable substances. Washing clothes will not completely remove oil residues. Failure to obey this warning may result in fire, explosion, or death.

### NOTE

#### Loading Tips

- Combine large and small items in the same load.
- Damp clothes will expand as they dry. Do not overload the dryer; clothes require room to tumble and dry properly.
- Close zippers, hooks, and drawstrings to prevent these items from snagging or tangling on other clothes.

## Using the LG EasyLoad™

### Swing Door

Use the swing door when unloading, or when loading bulkier items, for easy access to the drum.

To open the swing door, grasp the top of the door on the side opposite the hinge and pull.

#### NOTE

Make sure the hamper door release is completely closed before using the swing door.

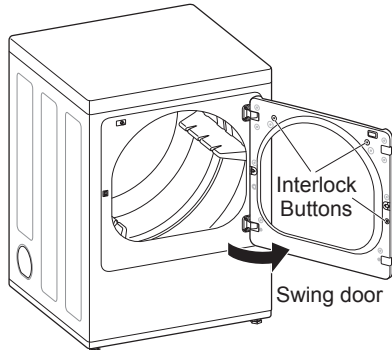

#### ⚠ WARNING

Do not press the three interlock buttons when the door is open. The door may fall off and cause serious injury.

- **Do not place heavy items on or lean against the top of the door when it is open.**

The dryer could tip forward, causing injury or property damage.

### Hamper Door (on some models)

Use the hamper door when loading. The hamper door opens about 40 degrees and acts as a chute to help guide items into the drum and help prevent items from falling onto the floor. It also comes in handy when unloading a few small items, helping prevent the rest of the laundry from being pulled onto the floor.

To open the hamper door, press the release on the top of the door and pull the door forward.

Make sure laundry is fully inserted in the drum before closing the door.

#### NOTE

Make sure the swing door latch is completely closed before pressing the hamper door release.

Hamper door release

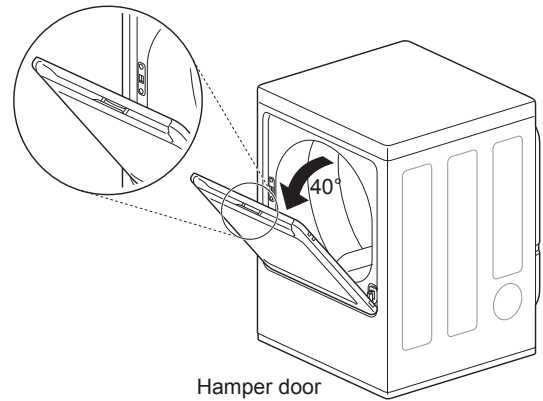

#### ⚠ WARNING

- Do not attempt to pull the hamper door open more than 40 degrees.
- Be careful when opening and closing the door. Fingers and hands can get caught in the door and cause injury if the door drops forward unexpectedly.

## Control Panel

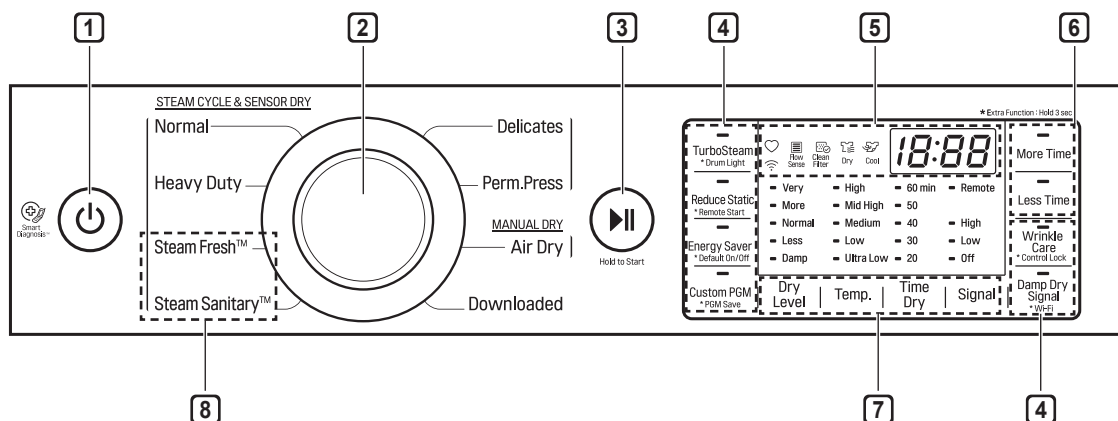

### 1 POWER Button

Press to turn the dryer ON. Press again to turn the dryer OFF.

#### NOTE

Pressing the **POWER** button during a cycle will cancel that cycle and any load settings will be lost.

### 2 Cycle Selector Knob

Turn this knob to select the desired cycle. Once the desired cycle has been selected, the standard presets are shown in the display. On Manual Dry cycles, these settings can be adjusted using the cycle modifier buttons any time before starting the cycle.

### 3 START/PAUSE Button

Press this button to start the selected cycle. If the dryer is running, use this button to pause the cycle without losing the current settings.

#### NOTE

If you do not press the **START/PAUSE** button to resume a cycle within 60 minutes, the dryer turns off automatically.

### 4 Cycle Option Buttons

The option buttons allow you to select additional cycle options. Certain buttons also allow you to activate special functions by pressing and holding the button for 3 seconds.

### 5 Time and Status Display

The display shows the settings, estimated time remaining, options, and status messages for the dryer.

### 6 MORE TIME/LESS TIME Buttons

Use these buttons with the Time Dry and other Manual Dry cycles to adjust the drying time. Press the **MORE TIME** button to increase the selected manual cycle time by 1 minute; press the **LESS TIME** button to decrease the cycle time by 1 minute.

### 7 Cycle Modifier Buttons

Use these buttons to select the desired cycle settings for the selected cycle. The current settings are shown in the display. Press the button for that modifier to select other settings.

### 8 Steam Functions

LG's steam technology allows you to inject fabrics with a swirling jet of steam to refresh clothes and reduce static. Simply select the Steam Fresh™ cycle or Steam Sanitary™ cycle.

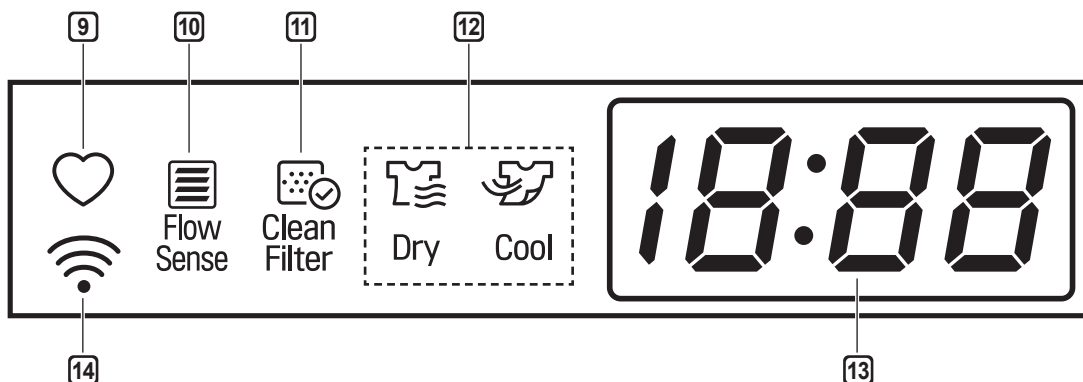

### 9 Custom PGM

If you have a special combination of settings that you use frequently, you can save these settings as a Custom Program.

### 10 Flow Sense™ Duct Blockage Sensing System Indicator

The Flow Sense™ duct blockage sensing system detects and alerts you to blockages in the ductwork that reduce exhaust flow from the dryer. Maintaining a clean exhaust system improves operating efficiency and helps minimize service calls, saving you money.

### 11 Clean Filter Reminder

The display will show Clean Filter when the dryer is turned on as a reminder to check the filter. It turns off when the **START/PAUSE** button is pressed.

### 12 Cycle Completion Indicator with Check Filter Reminder

This portion of the display shows which stage of the drying cycle is currently underway (Dry, Cool).

### 13 Estimated Time Remaining

This display shows the estimated time remaining for SENSOR DRY cycles or the actual time remaining for Time Dry or MANUAL DRY cycles.

#### NOTE

The cycle time on SENSOR DRY cycles may fluctuate as the dryer recalculates drying time for optimal results.

### 14 Wi-Fi Indicator

When the appliance is connected to the internet through a home Wi-Fi network, this indicator appears.

## Cycle Guide

= default setting  
 = allowable option

Cycle	Fabric Type	Dry Level	Temp.	Time	More-Time/ Less-Time	Wrinkle Care	Turbo Steam	Damp Dry Signal	Re-duce Static	Energy Saver
Steam Fresh™	Comforters, shirts, Trousers(except Especially delicate Fabrics)	Off	Mid High	10	<input type="radio"/>	<input type="radio"/>	<input type="radio"/>			
			Adjustable	Adjustable						
Steam Sanitary™	Comforters, bedding, Children's clothing	Off	High	31		<input type="radio"/>	<input type="radio"/>			
Heavy Duty	Jeans, heavyweight items	Normal Dry	High	54		<input type="radio"/>	<input type="radio"/>	<input type="radio"/>	<input type="radio"/>	
		Adjustable								
Normal	Work clothes, corduroys, etc.	Normal Dry	Medium	Elec : 57 Gas : 63		<input type="radio"/>	*	<input type="radio"/>	<input type="radio"/>	<input type="radio"/>
		Adjustable								
Perm. Press	Permanent press, Synthetic items	Normal Dry	Low	32		<input type="radio"/>	<input type="radio"/>	<input type="radio"/>	<input type="radio"/>	
		Adjustable								
Delicates	Lingerie, sheets, blouses	Normal Dry	Low	28		<input type="radio"/>		<input type="radio"/>	<input type="radio"/>	
		Adjustable								
Air Dry	For items that require heatfree drying such as plastics or rubber	Off	Off	30	<input type="radio"/>	<input type="radio"/>				
				Adjustable						

\* Turbo Steam can only be selected if the Energy Saver is turned off.



**Sensor dry cycles**

Sensor dry cycles utilize LG's unique dual sensor system to detect and compare the moisture level in clothes and in the air and adjust the drying time as needed to ensure superior results. The dryer automatically sets the dryness level and temperature at the recommended setting for each cycle. The estimated time remaining will be shown in the display.

**NOTE**

To protect your garments not every dryness level, temperature, or option is available with every cycle. See the **Cycle Guide** for details.

**Downloaded**

If you download a cycle using the Smart ThinQ application, it will be placed in the downloaded cycle position. Choose the Downloaded cycle to run the downloaded cycle.

**Manual dry cycles**

Use manual dry cycles to select a specific amount of drying time and a drying temperature. When a manual dry cycle is selected, the Estimated Time Remaining display shows the actual time remaining in your cycle. You can change the actual time in the cycle by pressing More Time or Less Time.

## Cycle Settings and Options

### Cycle Modifier Buttons

SENSOR DRY cycles have preset settings that are selected automatically. MANUAL DRY cycles have default settings, but you may also customize the settings using the cycle modifier buttons. Press the button for that option to view and select other settings.

#### Dry Level

Selects the level of dryness for the cycle. Press the **Dry Level** button repeatedly to scroll through available settings.

- This option is only available with SENSOR DRY cycles.
- The dryer will automatically adjust the cycle time. Selecting More Dry or Very Dry will increase the cycle time, while Less Dry or Damp Dry will decrease the cycle time.
- Use a Less Dry or Damp Dry setting for items that you wish to iron.

#### Temp.

Adjusts the temperature setting. This allows precise care of your fabrics and garments. Press the **Temp.** button repeatedly to scroll through available settings.

#### Time Dry

Allows you to manually select the drying time, from 20 to 60 minutes, in 10-minute increments. Use this for small loads or to remove wrinkles.

#### More Time/Less Time

Use the **More Time/Less Time** buttons to add or reduce the drying time of a MANUAL DRY cycle in 1-minute increments.

#### Signal (Option)

Press the **Signal (Option)** button repeatedly to change the volume or turn on/off the button tones and the end of cycle melody.

### Cycle Option Buttons

The dryer features several additional cycle options to customize cycles to meet individual needs. Certain option buttons also feature a special function that can be activated by pressing and holding that option button for 3 seconds. (See Special Functions on the following page for details.)

#### Adding Cycle Options to a Cycle:

- 1 Turn on the dryer and turn the cycle selector knob to select the desired cycle.
- 2 Use the cycle modifier buttons to adjust the settings for that cycle.
- 3 Press the cycle option button(s) for the option you would like to add. A confirmation message is shown in the display.
- 4 Press the **START/PAUSE** button to start the cycle. The dryer starts automatically.

#### Wrinkle Care

Selecting this option will tumble the load periodically for up to 3 hours after the selected cycle, or until the door is opened. This is helpful in preventing wrinkles when you are unable to remove items from the dryer immediately.

#### Damp Dry Signal

With this option, the dryer will signal when the load is approximately 80% dry. This allows you to remove faster-drying lightweight items or items that you would like to iron or hang while still slightly damp.

## Special Functions

Some cycle option buttons also activate secondary functions. These special functions are marked with an asterisk (\*). Press and hold the option button marked with the special function to activate it.

### Drum Light

The drum is equipped with a blue LED that illuminates when the dryer is turned on. This light automatically turns off when the door is closed and the cycle starts. To turn on the light during a cycle, press the Drum Light button. The drum light will illuminate and then turn off automatically after four minutes.

### \* Control Lock

Use this option to prevent unwanted use of the dryer or to keep cycle settings from being changed while the dryer is operating.

Press and hold the button marked **Control Lock** for 3 seconds to activate or deactivate the Control Lock function. The Control Lock icon will be shown in the display, and all controls will be disabled except the **POWER** button.

#### NOTE

Once set, Control Lock remains active until it is manually deactivated. Control Lock must be turned off to run another cycle. To deactivate Control Lock, press and hold the **Control Lock** button for 3 seconds.

### Energy Saver (on some models)

This option helps to reduce energy consumption in the Normal cycle, depending on the load size. When the Energy Saver option is selected, the cycle begins with an air dry section and the drying time is increased.

#### NOTE

The Energy Saver option is turned on by default in the Normal cycle. Turn off the Energy Saver option for a faster Normal cycle which begins with heated drying.

### \* Default On/Off

This option allows the Energy Saver settings to be changed. To run a Normal cycle without the Energy Saver option, press and hold the Energy Saver button for three seconds. ON or OFF appears in the display.

### Custom PGM

If you have a special combination of settings that you use frequently, you can save these settings as a custom program.

#### Saving a Custom Program:

- 1 Turn on the dryer and turn the cycle selector knob to select the desired cycle.
- 2 Use the cycle setting buttons to adjust the settings for that cycle.
- 3 Press the cycle option button(s) for the option you would like to add. A confirmation message will be shown in the display.
- 4 Press and hold the **Custom PGM** button for 3 seconds.

#### NOTE

You may save only one custom program at a time. Pressing and holding the **Custom PGM** button will overwrite any previously saved custom program.

#### Recalling a Custom Program:

- 1 Turn on the dryer.
- 2 Press the **Custom PGM** button.
- 3 Press the **START/PAUSE** button to start the cycle.

## Steam Functions

LG's new steam technology allows you to inject fabrics with a swirling jet of hot steam to refresh clothes.

Simply select the Steam Fresh™ cycle, or you can add a steam option to selected cycles.

### The Steam Fresh™ Cycle

Steam Fresh™ uses the power of steam to quickly reduce wrinkles and odor in fabrics. It brings new life to wrinkled clothes that have been stored for an extended time and makes heavily wrinkled clothes easier to iron.

Steam Fresh™ can also be used to help reduce odors in fabrics.

#### NOTE

- The TurboSteam option is activated by default when the Steam Fresh™ or Steam Sanitary™ cycles are selected.
- Depending on the load (quantity of items), you may change the amount of time for the cycle by pressing the MORE TIME or LESS TIME button. The display will show 1, 3, 5, or  $\frac{b}{g}$ . 3 means 3 or fewer items, 5 is for 4 or 5 items, and indicates a large load such as a comforter.

### Using the Steam Fresh™ Cycle

- 1 Turn on the dryer and turn the cycle selector knob to select the Steam Fresh™ cycle.
- 2 To add an option function, select TurboSteam, or WRINKLE CARE.
- 3 Depending on the load (quantity of items), steam time can be changed by pressing the MORE TIME or LESS TIME buttons.
- 4 Press Hold to Start to start the cycle.

### Using the steam options:

The Reduce Static option injects steam late in the drying cycle to reduce the static electricity caused by dry fabrics rubbing together. Change the amount of time for the cycle by pressing the More Time or Less Time button, depending on the load (quantity of items). The display will show the recommended number of items, such as 7, 9, 11, 14, 16, or 18.

TurboSteam helps prevent the overdrying of clothes by injecting steam during the drying process. The Steam Shield Function extends the life of clothes.

#### NOTE

- When Sensor Dry is selected with the Reduce Static or Turbo Steam option, a Dry level of Less or Damp cannot be selected.
- The Reduce Static option may also be selected during Time Dry cycles.
- After the Steam option is selected in Time Dry, the More Time or Less Time buttons will change the steam time only.
- After pressing Start/Pause, the More Time or Less Time buttons will be disabled.

### Adding STEAM to a Standard Cycle

- 1 Turn on the dryer and turn the cycle selector knob to select the Normal, Perm. Press, or Heavy Duty cycle.
- 2 Use the cycle modifier buttons to adjust the settings for that cycle.
- 3 Press the TurboSteam button.
- 4 Press START/PAUSE to start the cycle.

### The Steam Sanitary™ Cycle

The Steam Sanitary™ cycle is ideal for sanitizing nonwashable items quickly and easily using only steam.

This cycle is recommended for use with cotton and polyester materials only. (Do NOT use for urethane foam, down feathers or delicate items)

## Steam Functions (cont.)



### WARNING

- **Do not open the dryer door during steam cycles.** Failure to follow this warning can cause serious injury or death.
- **Do not touch the steam nozzle in the drum during or after the steam cycle.** Failure to follow this warning can cause serious injury or death.

### NOTE

- Steam may not be clearly visible during the steam cycles. This is normal.
- Do not use Steam Fresh™ with items such as wool clothing or blankets, leather jackets, silk, wet clothes, lingerie, foam products, or electric blankets.
- For best results, load articles of similar size and fabric type. Do not overload.
- When the filter/duct is clogged, the steam option may not have optimal results.
- When the steam function is operating, the drum will stop to allow steam to stay in the drum.

## Steam Cycle Guide

	Steam	Default Time	Temp.	Dry Level	Fabric State	Fabric Type	Maximum Amount
<b>Steam Sanitary™</b>		31 minutes			Dry	Comforter Bedding	Single (1 each)
			Children's clothing	3 lbs.			
<b>Steam Fresh™</b>		10 minutes	○		Dry	Comforter	Single (1 each)
						Shirts*	5 each
<b>Steam Option</b>	+ Reduce Static	Follows Selected Cycle		○	Wet	Varies by selected cycle	8 lbs. (18 Items.)
	+ Turbo Steam			○	Wet	Varies by selected cycle	8 lbs. (18 Items.)
<b>Time Dry</b>	+ Reduce Static	38 minutes	○		Wet	Varies by selected cycle	8 lbs. (18 Items.)

\*Shirt: 70% cotton/30% poly blend. Except especially delicate fabrics.

- When the lint filter or exhaust duct is clogged, steam options will not give proper results.
- For best results, load articles of similar size and fabric type. Do not overload.

# SMART FUNCTIONS



## LG SmartThinQ Application

The SmartThinQ application allows you to communicate with the appliance using a smartphone.

### Installing SmartThinQ Application

Search for the LG SmartThinQ application from the Google Play Store or Apple App Store on a smart phone. Follow instructions to download and install the application.

### SmartThinQ Application Features

- For appliances with the  or  logo

#### Dryer Cycle

Download new and special cycles that are not included in the basic cycles on the appliance.

Appliances that have been successfully registered can download a variety of specialty cycles specific to the appliance.

Only one cycle can be stored on the appliance at a time.

Once cycle download is completed in the appliance, the product keeps the downloaded cycle until a new cycle is downloaded.

#### Venting Tips

Provides venting tips.

#### Smart Diagnosis™

This function provides useful information for diagnosing and solving issues with the appliance based on the pattern of use.

#### Remote Start

Use a smart phone to control the appliance remotely. Or monitor the cycle operation to see the remaining time left in the cycle.

#### Energy Monitoring

The dryer energy usage is affected by the cycles and options so you may see some changes in energy usage from one cycle to another.

#### Push Alerts

When the cycle is complete or the appliance has problems, you have the option of receiving push notifications on a smart phone.

#### Settings

Set the product nickname and delete product.

#### NOTE

- To verify the Wi-Fi connection, check that **Wi-Fi**  icon on the control panel is lit.
- LG SmartThinQ is not responsible for any network connection problems or any faults, malfunctions, or errors caused by network connection.
- The machine supports 2.4 GHz Wi-Fi networks only.
- If the appliance is having trouble connecting to the Wi-Fi network, it may be too far from the router. Purchase a Wi-Fi repeater (range extender) to improve the Wi-Fi signal strength.
- The Wi-Fi connection may not connect or may be interrupted because of the home network environment.
- The network connection may not work properly depending on the internet service provider.
- The surrounding wireless environment can make the wireless network service run slowly.
- This information is current at the time of publication. The application is subject to change for product improvement purposes without notice to users.

#### Wireless LAN Module Specifications

<b>Model</b>	LCW_004
<b>Frequency Range</b>	2412 MHz to 2462 MHz
<b>Output Power (Max)</b>	IEEE 802.11b: 22.44 dBm
	IEEE 802.11g: 24.68 dBm
	IEEE 802.11n: 24.11 dBm

### **Industry Canada Statement (For transmitter module contained in this product)**

This device complies with Industry Canada's applicable licence-exempt RSSs. Operation is subject to the following two conditions:

- 1) This device may not cause interference; and
- 2) This device must accept any interference, including interference that may cause undesired operation of the device.

### **IC Radiation Exposure Statement**

This equipment complies with IC radiation exposure limits set forth for an uncontrolled environment.

This equipment should be installed and operated with a minimum distance of 20 cm (7.8 inches) between the antenna and your body.

### **NOTE**

- The manufacturer is not responsible for any radio or TV interference caused by unauthorized modifications to this equipment. Such modifications could void the user's authority to operate the equipment.

### **Open Source Software Notice Information**



To obtain the source code under GPL, LGPL, MPL, and other open source licenses, that is contained in this product, please visit <http://opensource.lge.com>. In addition to the source code, all referred license terms, warranty disclaimers and copyright notices are available for download.

- LG Electronics will also provide open source code to you on CD-ROM for a charge covering the cost of performing such distribution (such as the cost of media, shipping, and handling) upon email request to [opensource@lge.com](mailto:opensource@lge.com). This offer is valid for three (3) years from the date on which you purchased the product.

## Smart Diagnosis™ Function

Should you experience any problems with the appliance, it has the capability of transmitting data via your telephone to the LG Customer Information Center. NFC or Wi-Fi equipped models can also transmit data to a smartphone using the LG Smart ThinQ application.

### Smart Diagnosis™ through the Customer Information Center

- For appliances with the  or  logo

This gives you the capability of speaking directly to our trained specialists. The specialist records the data transmitted from the appliance and uses it to analyze the issue, providing a fast and effective diagnosis.

- 1 Call the LG Electronics Customer Information Center at:  
(LG U.S.A.) 1-800-243-0000  
(LG Canada) 1-888-542-2623
- 2 When instructed to do so by the call center, place the mouthpiece of the phone close to the Smart Diagnosis™ icon. Do not press any other buttons.
- 3 Press and hold the **Temp.** button for 3 seconds.
- 4 Keep the phone in place until the tone transmission has finished.
- 5 Once the countdown is over and the tones have stopped, resume your conversation with the call center agent, who will then be able to assist you using the information transmitted for analysis.

#### NOTE

- Smart Diagnosis™ cannot be activated unless the appliance can be turned on using the **Power** button. If the appliance cannot be turned on, troubleshooting must be done without using Smart Diagnosis™.
- For best results, do not move the phone while the tones are being transmitted.
- If the call center agent is not able to get an accurate recording of the data, you may be asked to try again.
- The Smart Diagnosis™ function depends on the local call quality.
- Bad call quality may result in poor data transmission from your phone to the call center, which could cause Smart Diagnosis™ to malfunction.

## SmartThinQ Smart Diagnosis™

- For appliances with the  or  logo

Use the Smart Diagnosis feature in the SmartThinQ application for help diagnosing issues with the appliance without the assistance of the LG Customer Information Center.

Follow the instructions in the SmartThinQ application to perform a Smart Diagnosis using your smartphone.

#### NOTE

- Smart Diagnosis™ cannot be activated unless the appliance can be turned on using the **Power** button. If the appliance cannot be turned on, troubleshooting must be done without using Smart Diagnosis™.



# MAINTENANCE

## Regular Cleaning

### ⚠ WARNING

To reduce the risk of fire, electric shock, or injury to persons when using this appliance, follow basic precautions, including the following:

- **Unplug the dryer before cleaning to avoid the risk of electric shock.** Failure to follow this warning may cause **serious injury, fire, electric shock, or death.**
- **Never use harsh chemicals, abrasive cleaners, or solvents to clean the washer.** They will damage the finish.

## Cleaning the Exterior

Proper care of your dryer can extend its life. The outside of the machine can be cleaned with warm water and a mild, nonabrasive household detergent. Immediately wipe off any spills with a soft, damp cloth.

### NOTE

- Do not use methylated spirits, solvents, or similar products.
- Never use steel wool or abrasive cleansers; they can damage the surface.

## Cleaning the Interior

Wipe around the door opening and seal with a soft, damp cloth to prevent lint and dust buildup that could damage the door seal.

Clean the window with a soft cloth dampened with warm water and a mild, nonabrasive household detergent, then wipe dry.

The stainless steel drum can be cleaned with a conventional stainless steel cleaner, used according to the manufacturer's specifications. Never use steel wool or abrasive cleansers; they may scratch or damage the surface.

## Cleaning Around and Under the Dryer

Vacuum lint and dust from around the dryer and underneath it regularly. Vent ductwork should be checked for lint buildup and cleaned at least once per year. If any noticeable reduction in airflow or drying performance occurs, immediately check ductwork for obstructions and blockages.

## Maintaining Ductwork

Vent ductwork should be checked for lint buildup once per month and cleaned at least once per year. If any noticeable reduction in airflow or drying performance occurs, immediately check ductwork for obstructions and blockages. Contact a qualified technician or service provider.

## Cleaning the Lint Filter

Always clean the lint from the filter after every cycle.

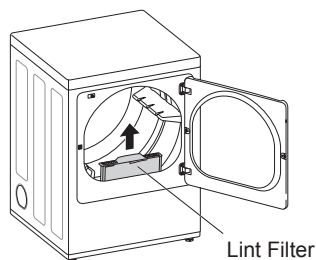

To clean, open the dryer door and pull the lint filter straight up. Then:

- 1 For everyday cleaning, roll any lint off the filter with your fingers, or

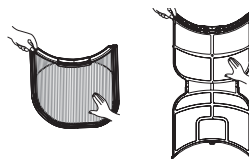

- 2 Vacuum the lint filter.

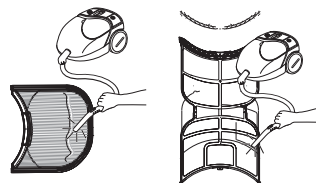

- 3 If the lint filter has become very dirty or clogged with fabric softener, wash the lint filter in warm, soapy water and allow it to dry thoroughly before reinstalling.



### NOTE

**NEVER** operate the dryer without the lint filter in place. **NEVER** operate the dryer with a wet lint filter.

# TROUBLESHOOTING

## FAQs: Frequently Asked Questions

**Q: When I press a button, why does my dryer beep and then nothing happens?**

A: The Control Lock feature is turned on. To turn off Control Lock, turn the dryer on, then press and hold the button that has \*Control Lock on or under it for 3 seconds.

**Q: Why does my dryer take so long to dry clothes?**

A: Proper airflow is critical to the efficient operation of clothes dryers. A lint filter which is full of lint or clogged with fabric softener sheet residue can reduce the airflow to the point that the time required to dry clothing will be greatly increased. Another factor affecting dry time is your home exhaust system. An exhaust system which is dirty and clogged with lint, or is excessively long, needs to be professionally cleaned or repaired.

**Q: Why does my dryer start by itself every few minutes?**

A: This is how the Wrinkle Care feature works. The dryer runs briefly every few minutes for up to 3 hours after the cycle finishes. This feature is designed to help prevent wrinkles from setting in when the dryer is not unloaded immediately after the cycle is finished.

**Q: Why does my dryer show 3 minutes when I select the Steam Fresh™ cycle?**

A: When the Steam Fresh™ cycle is selected, the dryer displays the number of garments rather than the estimated cycle time, until the cycle is started. Use the More Time or Less Time buttons to adjust the load size setting for the number of garments you desire. For a large load or single bulky item use the **b/ 9** (big) setting.

## User Support Videos

For further assistance, there are videos and tutorials available through the LG.com website.

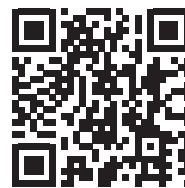

- 1** On the lg.com/us home page, click on the Support menu tab to bring up the menu selections. Select **Video Tutorials**.
- 2** Select Appliances and Dryers in the search menu on the new page.

Scan this QR code to quickly access the video search page on the LG website. Once there, select Appliances and Dryers in the search box.

## Before Calling for Service

This dryer is equipped with an automatic error-monitoring system to detect and diagnose problems at an early stage. If the dryer does not function properly or does not function at all, check the following before you call for service.

### Operation

Problem	Possible Cause	Solutions
<b>The Flow Sense™ indicator remains active after clearing the restriction in the venting.</b>	<b>After clearing the restriction, the Flow Sense™ system requires multiple, consecutive cycles to determine that the performance value has improved before the Flow Sense™ indicator is reset.</b>	If the Flow Sense™ indicator remains active for more than five cycles after the restriction has been cleared, call for service.
<b>Dryer will not turn on</b>	<b>Power cord is not properly plugged in.</b>	Make sure that the plug is securely plugged into a grounded outlet matching the dryer's rating plate.
	<b>House fuse is blown, circuit breaker has tripped, or power outage has occurred.</b>	Reset circuit breaker or replace fuse. Do not increase fuse capacity. If the problem is a circuit overload, have it corrected by a qualified electrician.
<b>Dryer does not heat</b>	<b>House fuse is blown, circuit breaker has tripped, or power outage has occurred.</b>	Reset circuit breaker or replace fuse. Do not increase fuse capacity. If the problem is a circuit overload, have it corrected by a qualified electrician.  <b>NOTE</b> Due to the design of electric dryers, it is possible for a circuit problem to allow an electric dryer to run without heat.
	<b>Gas supply or service is turned off (gas models only).</b>	Confirm that the house gas shutoff and the dryer gas shutoff valves are both fully open. Even if gas is not supplied to the dryer, it will run and display error code. Verify that other gas appliances in the home are working normally.
	<b>Energy Saver option selected (on some models)</b>	If using the Cotton/Normal cycle, deselect the energy saver option. The Energy Saver option is selected by default. This option reduces energy use by adding an air dry section to the beginning of the cycle. It is normal to feel no heat at the beginning of the cycle while in Energy Saver mode.
<b>Display show error code nP</b>	<b>Electric dryer power cord is not connected correctly, or house power supply is incorrect.</b>	Check the power supply or the connection of the power cord to the terminal block.
<b>Display show error code gAS</b>	<b>Gas supply or service turned off (gas models only).</b>	Confirm that house gas shutoff and the dryer gas shutoff are both fully open.

Problem	Possible Cause	Solutions
Clothes take too long to dry	<b>Exhaust ducts are blocked, dirty, or duct run is too long.</b>	Confirm that the exhaust duct is properly configured and free of debris, lint, and obstructions. Make sure that outside wall dampers can open properly and are not blocked, jammed, or damaged.
	<b>Load is not properly sorted.</b>	Separate heavy items from lightweight items. Larger and heavier items take longer to dry. Light items in a load with heavy items can fool the sensor because the light items dry faster.
Clothes take too long to dry	<b>Large load of heavy fabrics.</b>	Heavy fabrics take longer to dry because they tend to retain more moisture. To help reduce and maintain more consistent drying times for large and heavy fabrics, separate these items into smaller loads of a consistent size.
	<b>Dryer controls are not set properly.</b>	Use the appropriate control settings for the type of load you are drying. Some loads may require an adjustment of the dry level setting for proper drying.
	<b>Lint filter needs to be cleaned.</b>	Remove the lint from the filter before every load. With the lint removed, hold the filter up to a light to see if it is dirty or clogged. With some loads that produce high amounts of lint, such as new bath towels, it may be necessary to pause the cycle and clean the filter during the cycle.
	<b>House fuse is blown, circuit breaker has tripped, or power outage has occurred.</b>	Reset circuit breaker or replace fuse. Do not increase fuse capacity. If the problem is a circuit overload, have it corrected by a qualified electrician.  <b>NOTE</b> Due to the design of electric dryers, it is possible for a circuit problem to allow an electric dryer to run without heat.
	<b>Dryer is overloaded.</b>	Divide extra large loads into smaller loads for better drying performance and efficiency.
<b>Dryer is underloaded.</b>	If you are drying a very small load, add a few extra items to ensure proper tumbling action. If the load is very small and you are using SENSOR DRY cycles, the electronic control cannot properly sense the dryness of the load and may shut off too soon. Use TIME DRY or add some extra wet clothes to the load.	

Problem	Possible Cause	Solutions
<b>Clothes take too long to dry</b>	<b>Energy Saver option selected (on some models)</b>	If using the Cotton/Normal cycle, deselect the Energy Saver option. This option reduces energy use by adding an air dry section to the beginning of the cycle.
<b>Drying time is not consistent</b>	<b>Heat settings, load size, or dampness of clothing is not consistent.</b>	The drying time for a load will vary depending on the type of heat used (electric, natural gas, or LP gas), the size of the load, the type of fabrics, the wetness of the clothes, and the condition of the exhaust duct and lint filter. Even an unbalanced load in the washer can cause poor spinning, resulting in wetter clothes which will take longer to dry.

## Performance

Problem	Possible Cause	Solutions
<b>Greasy or dirty spots on clothes</b>	<b>Fabric softener used incorrectly.</b>	Confirm and follow the instructions provided with your fabric softener.
	<b>Clean and dirty clothes are being dried together.</b>	Use your dryer to dry only clean items. Soil from dirty clothes can transfer to the clean clothes in the same or later loads.
	<b>Clothes were not properly cleaned or rinsed before being placed in the dryer.</b>	Stains on dried clothes could be stains that were not removed during the washing process. Make sure that clothes are being completely cleaned or rinsed according to the instructions for your washer and detergent. Some difficult soils may require pre-treating prior to washing.
<b>Clothes are wrinkled</b>	<b>Clothes dried too long (over dried).</b>	Over drying a load of laundry can lead to wrinkled clothes. Try a shorter drying time or LESS DRY setting and remove items while they still retain a slight amount of moisture.
	<b>Clothes left in dryer too long after cycle ends.</b>	Use the WRINKLE CARE option. This feature will tumble the clothes briefly every few minutes for up to 3 hours to help prevent wrinkling.
<b>Clothes are shrinking</b>	<b>Garment care instructions are not being followed.</b>	To avoid shrinking your clothes, always consult and follow fabric care instructions. Some fabrics will naturally shrink when washed. Other fabrics can be washed but will shrink when dried in a dryer. Use a low or no heat setting.
<b>Lint on clothes</b>	<b>Lint filter not cleaned properly.</b>	Remove the lint from the filter before every load. With the lint removed, hold the filter up to a light to see if it is dirty or clogged. If it looks dirty, follow the cleaning instructions. With some loads that produce high amounts of lint, it may be necessary to clean the filter during the cycle.
	<b>Laundry not sorted properly.</b>	Some fabrics are lint producers (i.e., a fuzzy white cotton towel) and should be dried separately from clothes that are lint trappers (i.e., a pair of black linen pants).

Problem	Possible Cause	Solutions
<b>Lint on clothes</b>	<b>Excess static in clothes.</b>	Use a fabric softener to reduce static electricity. Be sure to follow the manufacturer's instructions. Overdrying a load of laundry can cause a buildup of static electricity. Adjust settings and use a shorter drying time, or use SENSOR DRY cycles.
	<b>Dryer is overloaded.</b>	Divide extra large loads into smaller loads for drying.
	<b>Tissue, paper, etc., left in pockets.</b>	Check pockets thoroughly before washing and drying clothes.
<b>Excess static in clothes after drying</b>	<b>Fabric softener is not used or used incorrectly.</b>	Use a fabric softener or the STATIC SHIELD option, if equipped, to reduce static electricity. Be sure to follow the manufacturer's instructions.
	<b>Clothes dried too long (overdried).</b>	Overdrying a load of laundry can cause a buildup of static electricity. Adjust settings and use a shorter drying time, or use AUTO DRY cycles. Select a LESS DRY setting on SENSOR DRY cycles, if necessary.
	<b>Drying synthetics, permanent press, or synthetic blends.</b>	These fabrics are naturally more prone to static buildup. Try using fabric softener, or use LESS DRY and/or shorter TIME DRY time settings.
<b>Clothes have damp spots after a SENSOR DRY cycle.</b>	<b>Very large load or very small load. Single large item such as a blanket or comforter.</b>	<p>If items are too tightly packed or too sparse the sensor may have trouble reading the dryness level of the load. Use a Time Dry cycle for very small loads.</p> <p>Large, bulky items such as blankets or comforters can sometimes wrap themselves into a tight ball of fabric. The outside layers will dry and register on the sensors, while the inner core remains damp. When drying a single bulky item, it may help to pause the cycle once or twice and rearrange the item to unwrap and expose any damp areas.</p> <p>To dry a few remaining damp items from a very large load or a few damp spots on a large item after a sensor cycle has completed, empty the lint trap, then set a Time Dry cycle to finish drying the item(s).</p>

## Error Codes

Problem	Possible Cause	Solutions
Error code: tE1 through tE7	Temperature sensor failure.	Turn off the dryer and call for service.
Display shows error code: PS (electric dryers only)	Power cord is connected incorrectly.	Check the connection of the power cord to the terminal block.
*Flow Sense™ indicator shows four bars during the drying cycle or the display shows "d80" after drying  * This warning light is not a dryer failure and is not covered by the dryer warranty. Contact a duct cleaning service to set up an appointment to have your exhaust system cleaned and inspected.	Exhaust system is too long or has too many turns/restrictions.  Partial blockage of the ductwork due to lint buildup or other foreign object.  The appliance has detected a restriction in the external dryer venting.	Install a shorter or straighter duct run. See the Installation Instructions for details.  Ductwork should be checked/cleaned immediately. Dryer can be used in this condition, but drying times will be longer and energy consumption will increase.  If exhaust restrictions are sensed by the Flow Sense™ system, the indicator will remain on for 2 hours after the end of the cycle. Opening the door or pressing the <b>POWER</b> button will turn off the display.
The Flow Sense™ indicator remains active after clearing the restriction in the venting.	After clearing the restriction, the Flow Sense™ system requires multiple, consecutive cycles to determine that the performance value has improved before the Flow Sense™ indicator is reset.	If the Flow Sense™ indicator remains active for more than five cycles after the restriction has been cleared, call for service.
 Clean Filter indicator light is on during the drying cycle	Lint filter not cleaned properly.	Remove the lint from the filter before every load. With the lint removed, hold the filter up to a light to see if it is dirty or clogged. If it looks dirty, follow the cleaning instructions. With some loads that produce high amounts of lint, it may be necessary to clean the filter during the cycle.
The display shows d90, d95  	The duct work is about 90%-95% blocked. ("d90" or "d95" error code is displayed for 2 hours only)  House exhaust system blocked.	Do not use the dryer until the exhaust system has been cleaned and/or repaired. Using the dryer with a severely restricted exhaust is dangerous and could result in a fire or other property damage.  Check the outside dryer vent while the dryer is operating to make sure there is strong airflow.  If the exhaust system is extremely long, have it repaired or rerouted.  Keep the area around the dryer clean and free of clutter.  Check vent hood for damage or lint clogging.  Make sure the area around the vent hood is clear.



# WARRANTY

**ARBITRATION NOTICE:** THIS LIMITED WARRANTY CONTAINS AN ARBITRATION PROVISION THAT REQUIRES YOU AND LG TO RESOLVE DISPUTES BY BINDING ARBITRATION INSTEAD OF IN COURT, UNLESS THE LAWS OF YOUR PROVINCE OR TERRITORY DO NOT PERMIT THAT, OR, IN OTHER JURISDICTIONS, IF YOU CHOOSE TO OPT OUT. IN ARBITRATION, CLASS ACTIONS AND JURY TRIALS ARE NOT PERMITTED. PLEASE SEE THE SECTION TITLED "PROCEDURE FOR RESOLVING DISPUTES" BELOW.

**WARRANTY:** Should your LG Dryer ("Product") fail due to a defect in material or workmanship under normal home use during the warranty period set forth below, LG Canada will at its option repair or replace the Product upon receipt of proof of original retail purchase. This warranty is valid only to the original retail purchaser of the product and applies only to a Product distributed in Canada by LG Canada or an authorized Canadian distributor thereof. The warranty only applies to Products located and used within Canada.

WARRANTY PERIOD: (Note: If the original date of purchase can not be verified, the warranty will begin sixty(60) days from the date of manufacture).		
Period	One (1) year from the date of original retail purchase	Ten (10) years from the date of original retail purchase
Scope of Warranty	Parts and Labor (internal/functional parts only)	Dryer Drum (Parts only)

- Replacement products and parts are warranted for the remaining portion of the original warranty period or ninety (90) days, whichever is greater.
- Replacement products and parts may be new or remanufactured.
- LG Authorized Service Center warranties their repair work for thirty (30) days.

**LG CANADA'S SOLE LIABILITY IS LIMITED TO THE WARRANTY SET OUT ABOVE. EXCEPT AS EXPRESSLY PROVIDED ABOVE, LG CANADA MAKES NO AND HEREBY DISCLAIMS ALL OTHER WARRANTIES AND CONDITIONS RESPECTING THE PRODUCT, WHETHER EXPRESS OR IMPLIED, INCLUDING, BUT NOT LIMITED TO, ANY IMPLIED WARRANTY OR CONDITION OF MERCHANTABILITY OR FITNESS FOR A PARTICULAR PURPOSE, AND NO REPRESENTATIONS SHALL BE BINDING ON LG CANADA. LG CANADA DOES NOT AUTHORIZE ANY PERSON TO CREATE OR ASSUME FOR IT ANY OTHER WARRANTY OBLIGATION OR LIABILITY IN CONNECTION WITH THE PRODUCT. TO THE EXTENT THAT ANY WARRANTY OR CONDITION IS IMPLIED BY LAW, IT IS LIMITED TO THE EXPRESS WARRANTY PERIOD ABOVE. LG CANADA, THE MANUFACTURER OR DISTRIBUTOR SHALL NOT BE LIABLE FOR ANY INCIDENTAL, CONSEQUENTIAL, SPECIAL, DIRECT OR INDIRECT DAMAGES, LOSS OF GOODWILL, LOST PROFITS, PUNITIVE OR EXEMPLARY DAMAGES OR ANY OTHER DAMAGE, WHETHER ARISING DIRECTLY OR INDIRECTLY FROM ANY CONTRACTUAL BREACH, FUNDAMENTAL OR OTHERWISE, OR FROM ANY ACTS OR OMISSIONS, TORT, OR OTHERWISE.**

This warranty gives you specific legal rights. You may have other rights which may vary from province to province depending on applicable provincial laws. Any term of this warranty that negates or varies any implied condition or warranty under provincial law is severable where it conflicts with provincial law without affecting the remainder of this warranty's terms.

## THIS LIMITED WARRANTY DOES NOT COVER:

- 1 Service trips to deliver, pick up, or install the product; instructing a customer on operation of the product; repair or replacement of fuses or correction of wiring, or correction of unauthorized repairs/installation.
- 2 Failure of the product to perform during power failures and interruptions or inadequate electrical service.
- 3 Damage caused by leaky or broken water pipes, frozen water pipes, restricted drain lines, inadequate or interrupted water supply or inadequate supply of air.
- 4 Damage resulting from operating the Product in a corrosive atmosphere or contrary to the instructions outlined in the Product owner's manual.
- 5 Damage to the Product caused by accidents, pests and vermin, lightning, wind, fire, floods, or acts of God.
- 6 Damage resulting from the misuse, abuse, improper installation, repair, or maintenance of the Product. Improper repair includes use of parts not approved or specified by LG Canada.
- 7 Damage or product failure caused by unauthorized modification or alteration, or use for other than its intended purpose, or resulting from any water leakage due to improper installation.
- 8 Damage or Product failure caused by incorrect electrical current, voltage, or plumbing codes, commercial or industrial use, or use of accessories, components, or cleaning products that are not approved by LG Canada.
- 9 Damage caused by transportation and handling, including scratches, dents, chips, and/or other damage to the finish of your product, unless such damage results from defects in materials or workmanship and is reported within one (1) week of delivery.

- 10 Damage or missing items to any display, open box, discounted, or refurbished Product.
- 11 Products with original serial numbers that have been removed, altered, or cannot be readily determined. Model and Serial numbers, along with original retail sales receipt, are required for warranty validation.
- 12 Increases in utility costs and additional utility expenses.
- 13 Replacement of light bulbs, filters, or any consumable parts.
- 14 Repairs when your Product is used in other than normal and usual household use (including, without limitation, commercial use, in offices or recreational facilities) or contrary to the instructions outlined in the Product owner's manual.
- 15 Costs associated with removal of the Product from your home for repairs.
- 16 The removal and reinstallation of the Product if it is installed in an inaccessible location or is not installed in accordance with published installation instructions, including the Product owner's and installation manuals.
- 17 Shelves, door bins, drawers, handles, and accessories to the Product. Also excluded are parts besides those that were originally included with the Product.
- 18 Conversion of product from natural gas or L.P. gas.

**Filter is clogged.**

- Not heating, long dry time

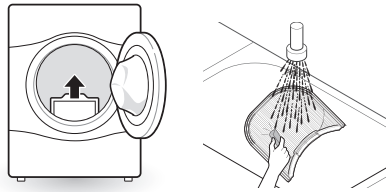

- Clean the lint filter.

**Duct is clogged.**

- Not heating, long dry time

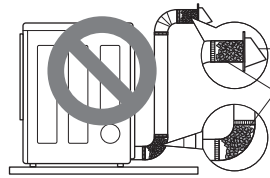

- Clean the hood and duct.

**Excessive duct length and/or multiple elbows**

- Not heating, long dry time

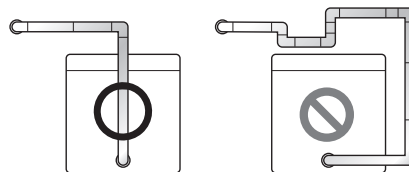

- Keep exhaust ducts as short as possible, using as few elbows and bends as possible.

**Improperly connected power cord or electrical outlet issue.**

- No Power
- Not Heating

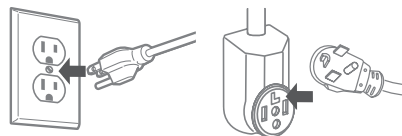

- Reconnect power cord, replace house fuse or reset breaker. If outlet is issue, electrician may be required.

**Gas valve is not turned on. (Gas Dryer)**

- Not heating

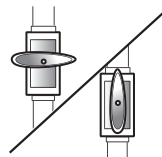

- Open the gas valve

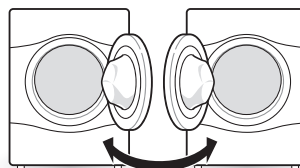
**Door Reversal**

- Instructions for door reversal can be found in the owner's manual.

**All costs associated with the above excluded circumstances  
shall be borne by the consumer.**

**For complete warranty details and customer assistance, please call or visit our website:**

Call 1-888-542-2623 (24 hours a day, 365 days a year) and select the appropriate option from the menu, or visit our website at <http://www.lg.ca>

Write your warranty information below:

Model:

Serial Number:

Date of Purchase:

**PROCEDURE FOR RESOLVING DISPUTES:**

EXCEPT WHERE PROHIBITED AT LAW, ALL DISPUTES BETWEEN YOU AND LG ARISING OUT OF OR RELATING IN ANY WAY TO THIS LIMITED WARRANTY OR THE PRODUCT SHALL BE RESOLVED EXCLUSIVELY THROUGH BINDING ARBITRATION, AND NOT IN A COURT OF GENERAL JURISDICTION. EXCEPT WHERE PROHIBITED AT LAW, YOU AND LG BOTH IRREVOCABLY AGREE TO WAIVE THE RIGHT TO A JURY TRIAL AND TO BRING OR PARTICIPATE IN A CLASS ACTION.

**Definitions.** For the purposes of this section, references to "LG" mean LG Electronics Canada, Inc., its parents, subsidiaries and affiliates, and each of their officers, directors, employees, agents, beneficiaries, predecessors in interest, successors, assigns and suppliers; references to "dispute" or "claim" shall include any dispute, claim or controversy of any kind whatsoever (whether based in contract, tort, statute, regulation, ordinance, fraud, misrepresentation or any other legal or equitable theory) arising out of or relating in any way to the sale, condition or performance of the product or this Limited Warranty.

**Notice of Dispute.** In the event you intend to commence an arbitration proceeding, you must first notify LG in writing at least 30 days in advance of initiating the arbitration by sending a letter to LGECI Legal Team at 20 Norelco Drive, North York, Ontario, Canada M9L 2X6 (the "Notice of Dispute"). You and LG agree to engage in good faith discussions in an attempt to amicably resolve your claim. The notice must provide your name, address, and telephone number; identify the product that is the subject of the claim; and describe the nature of the claim and the relief being sought. If you and LG are unable to resolve the dispute within 30 days of LG's receipt of the Notice of Dispute, the dispute shall be resolved by binding arbitration in accordance with the procedure set out herein. You and LG both agree that, during the arbitration proceeding, the terms (including any amount) of any settlement offer made by either you or LG will not be disclosed to the arbitrator until the arbitrator determines the dispute.

**Agreement to Binding Arbitration and Class Action Waiver.** Upon failure to resolve the dispute during the 30 day period after LG's receipt of the Notice of Dispute, you and LG agree to resolve any claims between you and LG only by binding arbitration on an individual basis, unless you opt out as provided below, or you reside in a jurisdiction that prevents full application of this clause in the circumstances of the claims at issue (in which case if you are a consumer, this clause will only apply if you expressly agree to the arbitration). To the extent permitted by applicable law, any dispute between you and LG shall not be combined or consolidated with a dispute involving any other person's or entity's product or claim. More specifically, without limitation of the foregoing, except to the extent such a prohibition is not permitted at law, any dispute between you and LG shall not under any circumstances proceed as part of a class or representative action. Instead of arbitration, either party may bring an individual action in small claims court, but that small claims court action may not be brought on a class or representative basis except to the extent this prohibition is not permitted at law in your province or territory of jurisdiction as it relates to the claims at issue between you and LG.

**Arbitration Rules and Procedures.** To begin arbitration of a claim, either you or LG must make a written demand for arbitration. The arbitration will be private and confidential, and conducted on a simplified and expedited basis before a single arbitrator chosen by the parties under the provincial or territorial commercial arbitration law and rules of the province or territory of your residence. You must also send a copy of your written demand to LG at LG Electronics, Canada, Inc., Attn: Legal Department- Arbitration, 20 Norelco Drive, North York, Ontario M9L 2X6. This arbitration provision is governed by your applicable provincial or territorial commercial arbitration legislation. Judgment may be entered on the arbitrator's award in any court of competent jurisdiction. All issues are for the arbitrator to decide, except that, issues relating to the scope and enforceability of the arbitration provision and to the arbitrability of the dispute are for the court to decide. The arbitrator is bound by the terms of this provision.

**Governing Law.** The law of the province or territory of your purchase shall govern this Limited Warranty and any disputes between you and LG except to the extent that such law is preempted by or inconsistent with applicable federal or provincial/territorial law. Should arbitration not be permitted for any claim, action, dispute or controversy between you and LG, you and LG attorn to the exclusive jurisdiction of the courts of the province or territory of your purchase for the resolution of the claim, action, dispute or controversy between you and LG.

**Fees/Costs.** You do not need to pay any fee to begin an arbitration. Upon receipt of your written demand for arbitration, LG will promptly pay all arbitration filing fees unless you seek more than \$25,000 in damages, in which case the payment of these fees will be governed by the applicable arbitration rules. Except as otherwise provided for herein, LG will pay all filing, administration and arbitrator fees for any arbitration initiated in accordance with the applicable arbitration rules and this arbitration provision. If you prevail in the arbitration, LG will pay your attorneys' fees and expenses as long as they are reasonable, by considering factors including, but not limited to, the purchase amount and claim amount. Notwithstanding the foregoing, if applicable law allows for an award of reasonable attorneys' fees and expenses, an arbitrator can award them to the same extent that a court would. If the arbitrator finds either the substance of your claim or the relief sought in the demand is frivolous or brought for an improper purpose (as measured by the applicable laws), then the payment of all arbitration fees will be governed by the applicable arbitration rules. In such a situation, you agree to reimburse LG for all monies previously disbursed by it that are otherwise your obligation to pay under the applicable arbitration rules. Except as otherwise provided for, LG waives any rights it may have to seek attorneys' fees and expenses from you if LG prevails in the arbitration.

**Hearings and Location.** If your claim is for \$25,000 or less, you may choose to have the arbitration conducted solely (1) on the basis of documents submitted to the arbitrator, (2) through a telephonic hearing, or (3) by an in-person hearing as established by the applicable arbitration rules. If your claim exceeds \$25,000, the right to a hearing will be determined by the applicable arbitration rules. Any in-person arbitration hearings will be held at the nearest, most mutually-convenient arbitration location available within the province or territory in which you reside unless you and LG both agree to another location or agree to a telephonic arbitration.

**Severability and Waiver.** If any portion of this Limited Warranty (including these arbitration procedures) is unenforceable, the remaining provisions will continue in full force and effect to the maximum extent permitted by applicable law. Should LG fail to enforce strict performance of any provision of this Limited Warranty (including these arbitration procedures), it does not mean that LG intends to waive or has waived any provision or part of this Limited Warranty.

**Opt Out.** You may opt out of this dispute resolution procedure. If you opt out, neither you nor LG can require the other to participate in an arbitration proceeding. To opt out, you must send notice to LG no later than 30 calendar days from the date of the first consumer purchaser's purchase of the product by either (i) sending an e-mail to [optout@lge.com](mailto:optout@lge.com), with the subject line: "Arbitration Opt Out;" or (ii) calling 1-800-980-2973. You must include in the opt out e-mail or provide by telephone: (a) your name and address; (b) the date on which the product was purchased; (c) the product model name or model number; and (d) the serial number (the serial number can be found (i) on the product; or (ii) online by accessing [https://www.lg.com/ca\\_en/support/repair-service/schedule-repair](https://www.lg.com/ca_en/support/repair-service/schedule-repair) and clicking on "Find My Model & Serial Number").

In the event that you "Opt Out", the law of the province or territory of your residence shall govern this Limited Warranty and any disputes between you and LG except to the extent that such law is preempted by or inconsistent with applicable federal or provincial/territorial law. Should arbitration not be permitted for any claim, action, dispute or controversy between you and LG, you and LG agree to attorn to the exclusive jurisdiction of the courts of the province or territory of your residence for the resolution of the claim, action, dispute or controversy between you and LG.

You may only opt out of the dispute resolution procedure in the manner described above (that is, by e-mail or telephone); no other form of notice will be effective to opt out of this dispute resolution procedure. Opting out of this dispute resolution procedure will not affect the coverage of the Limited Warranty in any way, and you will continue to enjoy the full benefits of the Limited Warranty. If you keep this product and do not opt out, then you accept all terms and conditions of the arbitration provision described above.

**Conflict of Terms.** In the event of a conflict or inconsistency between the terms of this Limited Warranty and the End User License Agreement ("EULA") in regards to dispute resolution, the terms of this Limited Warranty shall control and govern the rights and obligations of the parties and shall take precedence over the EULA.

**Memo**

**Memo**

**Memo**

# MANUEL DU PROPRIÉTAIRE

# SÉCHEUSE

**Lisez attentivement le présent guide d'utilisation avant de faire fonctionner l'appareil et conservez-le à portée de main pour le consulter en tout temps.**

DLEX7300\*E



# TABLE DES MATIÈRES

## 3 CARACTÉRISTIQUES DE L'APPAREIL

---

## 4 CONSIGNES DE SÉCURITÉ

---

- 5 CONSIGNES DE SÉCURITÉ IMPORTANTES
- 7 INSTRUCTIONS DE MISE À LA TERRE

## 8 APERÇU DU PRODUIT

---

- 8 Pièces
- 8 Accessoires
- 9 Porte réversible bidirectionnelle (sur certains modèles)
- 9 Nécessaire de sangles de retenue

## 9 INSTALLATION

---

- 9 Aperçu de l'installation
- 9 Caractéristiques du produit
- 10 Conditions requises pour l'emplacement d'installation
- 10 Dégagements
- 12 Mise à niveau de la sècheuse
- 12 Inversion de la porte
- 20 Installation de la ventilation latérale
- 21 Ventilation de la sècheuse
- 23 Raccordement du flexible d'alimentation
- 24 Raccordement des sècheuses au gaz
- 26 Raccordement des sècheuses électriques
- 27 Vérification finale de l'installation
- 28 Essai d'installation et vérification des conduits d'évacuation

## 30 FONCTIONNEMENT

---

- 30 Utilisation de la sècheuse
- 31 Vérifiez le filtre à fibres avant chaque brassée
- 31 Triage des brassées
- 31 Chargement de la sècheuse
- 32 Utilisation de la porte à ouverture latérale LG EasyLoad<sup>MC</sup>
- 33 Panneau de commande
- 35 Guide des cycles
- 37 Réglages et options des cycles
- 38 Fonctions spéciales
- 39 Fonctions de vapeur

## 41 FONCTIONS INTELLIGENTES

---

- 41 Application LG SmartThinQ
- 43 Fonction Smart Diagnosis<sup>MC</sup>

## 44 ENTRETIEN

---

- 44 Nettoyage régulier

## 45 DÉPANNAGE

---

- 45 FAQ : Foire aux questions
- 45 Vidéos d'aide aux utilisateurs
- 46 Avant d'appeler le réparateur

## 52 GARANTIE

---

# CARACTÉRISTIQUES DE L'APPAREIL

## Panneau de commande convivial

L'utilisation de la sècheuse est facilitée par tout un ensemble de fonctions conviviales.

## Porte réversible bidirectionnelle à accès facile

La porte LG EasyLoad<sup>MC</sup> peut être abaissée à partir du haut, ce qui vous permet de facilement charger la sècheuse sans que les articles ne tombent sur le plancher. La porte s'ouvre complètement, ce qui vous donne un accès facile pour charger ou décharger les articles plus lourds. Les charnières de la porte peuvent être inversées pour s'ajuster à l'emplacement d'installation.

## Fonctions de vapeur (modèles à vaporisation)

La technologie vapeur de LG permet de projeter des jets de vapeur sur les tissus pour rafraîchir les vêtements, réduire l'électricité statique et rendre le repassage plus facile. Sélectionnez simplement le cycle Steam Fresh<sup>MC</sup> ou Wrinkle Free.

## Système de détection des blocages dans le conduit d'évacuation Flow Sense<sup>MC</sup>

Le système de détection des blocages de conduit Flow Sense<sup>MC</sup> détecte les blocages dans les conduits qui réduisent le débit d'air dans la sècheuse et vous en avertit. Si vous voyez l'alerte : nettoyez ou réparez les conduits afin d'enlever les obstructions. La propreté des systèmes d'évacuation augmente l'efficacité et réduit les temps de séchage.

## Smart Diagnosis<sup>MC</sup>

Si votre sècheuse présente des difficultés techniques, celle-ci a la capacité de transmettre des données par téléphone au Centre d'information à la clientèle. L'agent du centre d'appels enregistre les données transmises depuis votre machine et les utilise pour analyser l'incident et fournir un diagnostic rapide et efficace.

## Application Smart ThinQ<sup>MC</sup>

Téléchargez la nouvelle application pour téléphone intelligent de LG pour régler les options, diagnostiquer vous-même les problèmes de votre appareil et les résoudre, et découvrir d'autres caractéristiques utiles. Cette fonction utilise le Wi-Fi.



# CONSIGNES DE SÉCURITÉ

## LISEZ TOUTES LES CONSIGNES AVANT UTILISATION

### Votre sécurité et celle des autres est très importante.

Nous proposons de nombreux conseils importants relatifs à la sécurité dans le présent manuel et sur votre appareil. Lisez tous les messages de sécurité et conformez-y-vous.

Ceci est le symbole d'alerte de sécurité.



Il vous avertit des dangers potentiels qui peuvent tuer ou blesser les autres personnes ou vous-même. Tous les messages relatifs à la sécurité suivent le symbole d'alerte à la sécurité et le mot DANGER, AVERTISSEMENT ou ATTENTION.

Ces mots signifient :



**DANGER** - Vous pourriez être tué ou gravement blessé si vous ne suivez pas immédiatement les consignes.



**AVERTISSEMENT** - Vous pourriez être tué ou gravement blessé si vous ne suivez pas les consignes.



**ATTENTION** - Vous pouvez être légèrement blessé ou vous pourriez endommager l'appareil si vous ne suivez pas les consignes.

Tous les messages de sécurité vous avertissent d'un danger potentiel et vous disent comment réduire le risque de blessure, ainsi que ce qui peut arriver si vous ne suivez pas les consignes.

## AVERTISSEMENT – Risque d'incendie

Installez la sècheuse en suivant les consignes du fabricant et les codes locaux.

- L'installation d'une sècheuse doit être effectuée par un installateur qualifié.
- N'installez pas une sècheuse avec des matériaux d'évacuation en plastique flexible. Si un conduit métallique flexible (semblable à du papier aluminium) est installé, celui-ci doit être du type déterminé comme convenable pour l'utilisation avec des sècheuses par le fabricant de l'appareil. Les matériaux d'évacuation flexibles sont réputés pour s'affaisser, pour s'écraser facilement et pour emprisonner les fibres. Ces conditions obstrueront la circulation d'air de la sècheuse et augmenteront le risque d'incendie.
- Pour réduire le risque de blessure grave ou de décès, suivez toutes les consignes d'installation.
- Conservez ces instructions.



### AVERTISSEMENT

#### RISQUE D'INCENDIE OU D'EXPLOSION

Le non-respect scrupuleux des avertissements de sécurité peut entraîner des blessures graves, la mort ou des dommages matériels.

- N'entreposez pas ou n'utilisez pas d'essence ou d'autres vapeurs ni de liquides inflammables à proximité de cet appareil ou d'autres appareils.
- MESURE À PRENDRE EN CAS D'ODEUR DE GAZ
  - a. N'essayez pas de mettre un appareil sous tension.
  - b. Ne touchez à aucun interrupteur électrique. N'utilisez aucun téléphone dans le bâtiment.
  - c. Évacuez toute personne présente dans la pièce, le bâtiment ou à proximité.
  - d. Appelez immédiatement votre fournisseur de gaz avec le téléphone d'un voisin. Suivez attentivement les consignes du fournisseur de gaz.
  - e. Si vous ne pouvez pas joindre votre fournisseur de gaz, appelez le service d'incendie.
- L'installation et l'entretien doivent être effectués par un installateur ou un agent de service qualifié, ou par le fournisseur de gaz.

## CONSIGNES DE SÉCURITÉ IMPORTANTES

### AVERTISSEMENT

Pour réduire le risque d'incendie, de décharge électrique ou de blessure aux personnes lors de l'utilisation de votre appareil, suivez les précautions de base, entre autres :

#### Installation

- Maintenez l'espace autour de la bouche d'extraction d'air et adjacente à celle-ci libre de toute accumulation de fibres, de poussière et de saleté.
- N'installez ou n'entreposez pas cet appareil à un endroit où il serait exposé aux intempéries.
- **Ne chargez aucun vêtement exposé à des huiles de cuisson dans votre sècheuse.** Les articles contaminés avec des huiles de cuisson peuvent contribuer à produire une réaction chimique qui pourrait enflammer un chargement.
- **Faites la mise à la terre de la sècheuse conformément à tous les codes et ordonnances en vigueur.** Suivez les consignes d'installation détaillées. Une mise à la terre inadéquate de la sècheuse peut causer une décharge électrique.
- **Avant de l'utiliser, la sècheuse doit être installée correctement conformément aux consignes données dans ce guide.** Une mise à la terre inadéquate de la sècheuse peut causer une décharge électrique.
- Installez et entreposez la sècheuse dans un endroit où elle ne sera pas exposée à des températures négatives ou aux intempéries.
- **Tous les entretiens et les réparations doivent être effectués par un service d'entretien homologué, sauf recommandation contraire dans le présent manuel d'utilisation. Utilisez seulement des pièces homologuées par le fabricant.** Le non-respect de cet avertissement peut causer des blessures graves, un incendie, une décharge électrique, ou provoquer la mort.
- **Pour réduire le risque de décharge électrique, n'installez jamais la sècheuse dans un espace humide.** Le non-respect de cet avertissement peut causer des blessures graves, un incendie, une décharge électrique, ou provoquer la mort.
- **Raccordez la sècheuse à un circuit électrique protégé dont la tension et le câblage sont adéquats, afin d'éviter une surcharge électrique.** Des circuits électriques inadéquats peuvent fondre et entraîner des décharges électriques et/ou des incendies.
- **Retirez tout l'emballage et jetez tous les éléments d'expédition comme il se doit.** Le non-respect de cette consigne pourrait causer des brûlures, un incendie, une explosion, ou provoquer la mort.
- **Pour l'installation dans un garage, placez la sècheuse à au moins 18 pouces (45,7 cm) du plancher.** Le non-respect de cette consigne pourrait causer des brûlures, un incendie, une explosion, ou provoquer la mort.
- **Tenez tous les emballages à l'écart des enfants.** Le matériel d'emballage présente un danger pour les enfants. Il existe un risque de suffocation.
- **N'installez pas la sècheuse à proximité d'une autre source de chaleur, comme un four, un poêle ou une chaufferette.** Le non-respect de cet avertissement peut causer la déformation de l'appareil, de la fumée, ou un incendie.
- Ne placez pas de bougies, de substances fumigènes ou d'autres articles inflammables sur l'appareil. Le non-respect de cette consigne peut causer de la fumée, un incendie, ou faire fondre la cire.
- **Retirez toute la pellicule protectrice en vinyle de l'appareil.** Le non-respect de cet avertissement peut causer de la fumée, un incendie, ou endommager l'appareil.
- **La bouche d'extraction des sècheuses au gaz DOIT être dirigée vers l'extérieur.** Le non-respect de ces consignes peut causer un incendie, ou entraîner la mort.
- Le système d'évacuation de la sècheuse doit être dirigé vers l'extérieur de l'habitation. Si la bouche d'évacuation de la sècheuse n'est pas dirigée vers l'extérieur, de petites fibres et de grandes quantités de moisissure seront expulsées dans la lingerie. Une accumulation de fibres dans l'habitation peut présenter un danger relatif à la santé et aux incendies.
- N'utilisez que des conduits métalliques rigides, semi-rigides ou flexibles d'un diamètre de 4 pouces (10,2 cm) à l'intérieur de la sècheuse, ou pour l'évacuation vers l'extérieur. L'utilisation de conduits de plastique ou d'autres matériaux peut causer un incendie. Pendant l'installation ou l'utilisation, des conduits percés peuvent causer un incendie s'ils s'affaissent ou s'ils sont comprimés.
- **Les conduits ne sont pas fournis avec la sècheuse. Vous devez vous les procurer dans un magasin local. L'extrémité doit comporter des clapets à charnières pour empêcher le refoulement d'air lorsque la sècheuse ne fonctionne pas.** Le non-respect de ces consignes peut causer un incendie, ou entraîner la mort.
- **Le diamètre du conduit d'évacuation doit être de 4 pouces (10,2 cm), sans obstruction. Le conduit d'évacuation doit être aussi court que possible. Assurez-vous de nettoyer les conduits anciens avant d'installer votre nouvelle sècheuse.** Le non-respect de ces consignes peut causer un incendie, ou entraîner la mort.
- **Il est recommandé d'utiliser un conduit métallique rigide, semi-rigide ou flexible entre la sècheuse et le mur. Tout conduit métallique de transition non rigide doit être homologué UL. Un conduit de transition fait d'autres matériaux peut augmenter le temps de séchage.** Le non-respect de ces consignes peut causer un incendie, ou entraîner la mort.

- **ÉVITEZ d'utiliser des vis à tôle ou d'autres fixations qui traversent la paroi du conduit, car elles pourraient retenir la charpie et réduire ainsi l'efficacité du système d'évacuation. Recouvrez tous les joints de ruban à conduit. Pour de plus amples détails, suivez les instructions d'installation.** Le non-respect de ces consignes peut causer un incendie ou provoquer le décès.
- Certaines pièces internes qui ne sont intentionnellement pas mises à la terre posent un risque de décharge électrique durant les procédures de réparation.  
Réparateurs, ne touchez pas les pièces suivantes pendant que l'appareil est alimenté : PANNEAU DE COMMANDE

### Fonctionnement

- Lisez toutes les instructions avant d'utiliser l'appareil.
- Ne séchez pas des articles qui ont été nettoyés, lavés ou trempés par de l'essence, des solvants de nettoyage à sec ou d'autres substances inflammables ou explosives ou qui ont été tachés par ceux-ci, car les vapeurs pourraient s'enflammer ou exploser.
- Ne mettez pas vos mains dans l'appareil si le tambour bouge.
- Ne laissez pas des enfants jouer sur ou dans l'appareil. Il est nécessaire de surveiller étroitement les enfants lorsque l'appareil fonctionne à proximité d'eux.
- N'utilisez pas d'assouplissant ou de produits pour éliminer l'électricité statique sauf si recommandé par le fabricant de l'assouplissant ou du produit.
- N'utilisez pas de chaleur pour sécher des articles contenant du caoutchouc mousse ou des matériaux caoutchouteux de texture similaire.
- Ne modifiez pas les commandes.
- Vérifiez toujours s'il y a des objets inhabituels à l'intérieur de la sècheuse. Le non-respect de ces consignes peut causer un incendie ou provoquer le décès.
- Ne mettez pas de plastique, de papier ou de vêtements qui pourraient brûler ou fondre sur le dessus de la sècheuse pendant le fonctionnement. Le non-respect de ces consignes peut causer un incendie ou provoquer le décès.
- Faites attention en ouvrant et en fermant la porte. Vos doigts et mains pourraient se retrouver dans la trajectoire de la porte et des blessures pourraient survenir si la porte tombait brusquement vers l'avant de façon inattendue.
- **Ne déposez rien de lourd et n'accrochez rien sur la porte lorsqu'elle est ouverte.**
- **Ne tentez pas d'ouvrir la porte à ouverture verticale à un angle de plus de 40 degrés.**
- La sècheuse pourrait basculer vers l'avant et causer des blessures et des dommages.
- Ne placez pas d'objets sur le dessus de la sècheuse.

### Vapeur (modèles à vaporisation)

- **N'ouvrez pas la porte de la sècheuse pendant les cycles de vapeur.** Le non-respect de cette consigne peut causer des brûlures.
- **Ne séchez pas des articles qui ont été nettoyés, lavés ou trempés par de l'essence, des solvants de nettoyage à sec ou d'autres substances inflammables ou explosives ou qui ont été tachés par ceux-ci, car les vêtements pourraient s'enflammer ou exploser.** Le non-respect de ces consignes peut causer un incendie ou provoquer le décès.
- **Ne touchez pas à la buse de vapeur dans le tambour pendant ou après les cycles de vapeur.** Le non-respect de cette consigne peut causer des brûlures.

### Entretien

- Ne réparez pas l'appareil, n'en remplacez pas de pièces ou ne tentez pas de procéder à l'entretien de l'appareil, sauf si recommandé expressément par le manuel de l'utilisateur ou indiqué dans les instructions de réparation par l'utilisateur que vous comprenez, et si vous possédez les compétences pour procéder.
- Nettoyez le filtre à charpies avant ou après chaque brassée.
- L'intérieur de l'appareil et le conduit d'évacuation doivent être nettoyés périodiquement par un technicien qualifié.
- Avant de mettre la sècheuse hors service ou de la jeter, retirez la porte du compartiment de séchage.
- Certaines pièces internes qui ne sont intentionnellement pas mises à la terre posent un risque de décharge électrique durant les procédures de réparation.  
Réparateurs, ne touchez pas l'élément suivant pendant que l'appareil est alimenté : PANNEAU DE COMMANDE
- Les appareils au gaz peuvent causer une exposition mineure s'ils entrent en contact avec les quatre substances suivantes : benzène, monoxyde de carbone, formaldéhyde et suie. Cette exposition est principalement causée par la combustion incomplète de gaz naturel ou de gaz de pétrole liquéfiés.
- Des sècheuses correctement ajustées minimisent la combustion incomplète. L'exposition à ces substances peut être minimisée davantage en ventilant correctement la sècheuse vers l'extérieur.



### AVERTISSEMENT

#### Risque d'incendie

Le non-respect des avertissements de sécurité dans leur intégralité peut entraîner des blessures graves, la mort ou des dommages matériels.

N'installez pas de ventilateur d'appoint dans le tuyau d'échappement.

Installez toutes les sècheuses à vêtements selon les instructions d'installation de la sècheuse recommandées par le fabricant.

# GARDEZ CES CONSIGNES

## INSTRUCTIONS DE MISE À LA TERRE

### AVERTISSEMENT

Un mauvais branchement du conducteur de mise à la terre de l'équipement peut causer un risque de décharge électrique. Consultez un électricien qualifié ou un technicien de service si vous n'êtes pas certain que l'appareil est correctement mis à la terre.

- **Cet appareil doit être mis à la terre.** En cas de panne ou de défaillance, la mise à la terre réduit le risque de décharge électrique en offrant au courant électrique un chemin de moindre résistance.
- **Cet appareil doit être muni d'un cordon doté d'un conducteur de mise à la terre et d'une fiche avec mise à la terre.** Vous devez brancher la fiche dans une prise appropriée qui est bien installée et mise à la terre conformément à tous les codes et les ordonnances locaux.
- **Ne modifiez jamais la fiche.** Si elle ne correspond pas à la prise, faites installer une bonne prise par un électricien qualifié.
- **Vous devez brancher cet appareil à un système de câblage permanent, en métal, mis à la terre ou vous devez faire courir un conducteur de mise à la terre avec les conducteurs du circuit et le brancher à la broche ou au contact de mise à la terre de l'appareil.** Une mise à la terre inadéquate de la sècheuse peut causer une décharge électrique.
- **La sècheuse doit toujours être branchée dans sa propre prise électrique individuelle ayant une tension nominale correspondant à la plaque signalétique.** Cette mesure optimise le rendement et évite une surcharge des circuits de câblage du domicile et un risque d'incendie lié à la surchauffe des fils.
- **Ne débranchez jamais votre sècheuse en tirant sur le cordon d'alimentation. Prenez toujours la fiche fermement et tirez vers l'extérieur de la prise.** Le cordon d'alimentation peut être endommagé, ce qui présente un risque d'incendie et de décharge électrique.
- **Réparez ou remplacez immédiatement tout cordon d'alimentation effiloché ou endommagé autrement. N'utilisez pas un cordon présentant des craquelures ou des dommages par abrasion sur sa longueur ou son extrémité.** Le cordon d'alimentation peut fondre et présenter des risques de décharge électrique ou d'incendie.
- **Lorsque vous installez ou déplacez la sècheuse, faites attention de ne pas pincer, écraser ni endommager le cordon d'alimentation.** Cette mesure permet de prévenir les blessures et le dommage à la sècheuse causé par un incendie ou une décharge électrique.
- **En toute circonstance, ne coupez ou ne retirez pas la broche de mise à la terre du cordon d'alimentation.** Pour éviter de vous blesser ou d'endommager la sècheuse, le cordon d'alimentation doit être branché sur une prise correctement mise à la terre.
- **Pour des raisons de sécurité personnelle, cette sècheuse doit être correctement mise à la terre.** Le non-respect de cette consigne pourrait causer une décharge électrique ou des blessures.
- **Consultez les instructions d'installation du présent manuel d'utilisation pour connaître les exigences électriques particulières de votre modèle.** Le non-respect de ces instructions peut causer un danger de décharge électrique ou d'incendie.
- **Cette sècheuse doit être branchée sur une prise correctement mise à la terre. Une mise à la terre inadéquate de la sècheuse peut causer une décharge électrique. Faites vérifier la prise murale et le circuit par un électricien qualifié afin de vous assurer que la prise est correctement mise à la terre.** Le non-respect de ces instructions peut causer un danger de décharge électrique ou d'incendie.

# APERÇU DU PRODUIT

## Pièces

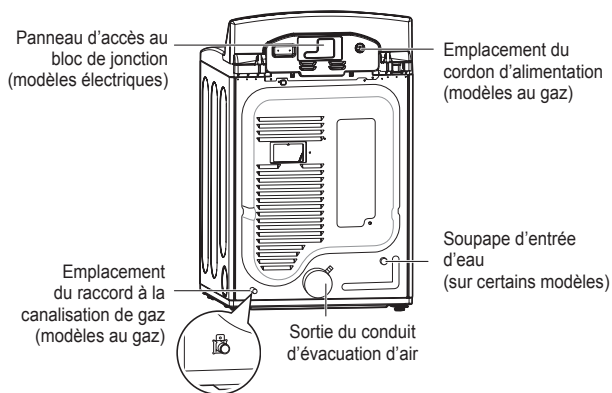
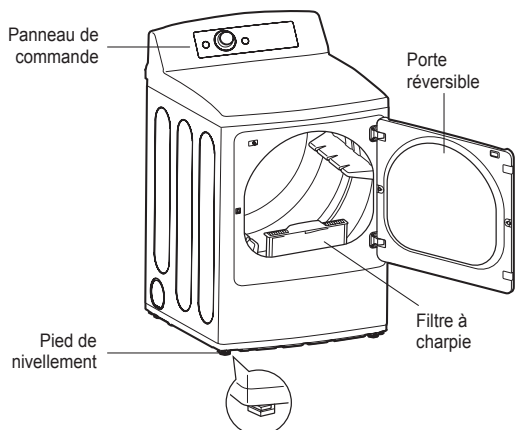

## Accessoires

### Included Accessories



Raccord en Y (modèles à vaporisation)

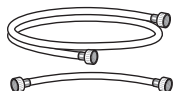

Tuyau (modèles à vaporisation)

### Accessoires en option



Grille de séchage (vendue séparément)  
Référence : 3750EL0001C

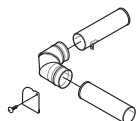

Trousse d'aération latérale (vendue séparément)  
Référence : 383EEL9001B

## Porte réversible bidirectionnelle (sur certains modèles)

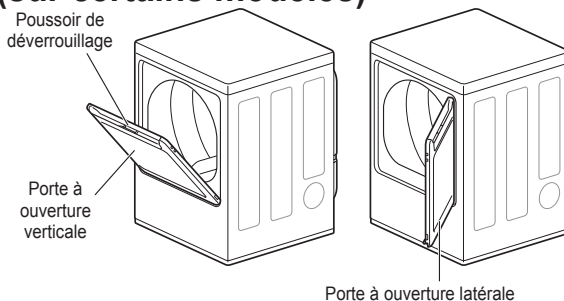

La caractéristique LG EasyLoad<sup>MC</sup> vous permet d'ouvrir la porte de la sècheuse à partir du haut, comme un four, lors du chargement de la sècheuse afin de guider les vêtements vers le tambour et de les empêcher de tomber sur le plancher. Lorsque vous déchargez la sècheuse ou y déposez des articles lourds, utilisez la porte à ouverture latérale pour accéder facilement au tambour.

## Nécessaire de sangles de retenue

Ce nécessaire facultatif empêche la sècheuse de basculer si des enfants grimpent sur la porte ou si quelqu'un tombe sur celle-ci. Il est recommandé d'installer ce nécessaire en fonction de votre situation, mais il n'y a pas d'obligation. Suivez les instructions d'installation fournies avec le nécessaire pour l'installer correctement. Si vous ne l'installez pas, entreposez-le hors de portée des enfants.

### REMARQUE

- Contactez le Service à la clientèle LG au 1-800-243-0000 (1-888-542-2623 au Canada) si un accessoire est manquant.
- Pour votre sécurité et pour la longévité du produit, utilisez uniquement des composants autorisés. Le fabricant décline toute responsabilité en cas de dysfonctionnement du produit ou d'accidents causés par l'utilisation des composants ou pièces non autorisés et achetés séparément.
- Les illustrations fournies dans ce manuel peuvent être différentes des composants et accessoires réels, et ceux-ci peuvent être modifiés sans préavis par le fabricant dans le but d'améliorer le produit.



# INSTALLATION

## Aperçu de l'installation

Veillez d'abord lire ces instructions d'installation après l'achat de ce produit ou son déplacement dans un autre lieu.

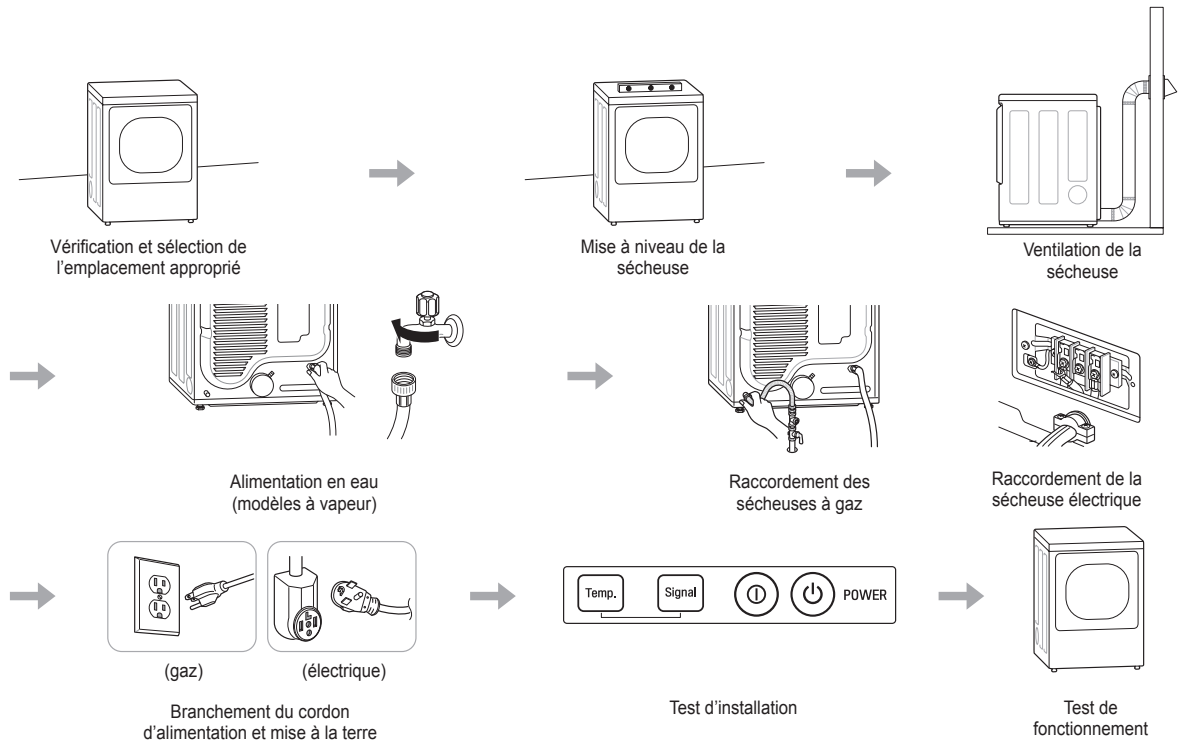

## Caractéristiques du produit

L'aspect et les caractéristiques énumérées dans le présent manuel peuvent varier en raison des constantes améliorations apportées au produit.

Modèles de sècheuse	DLEX7300*E
Conditions de l'alimentation	Veillez consulter la plaque signalétique pour les renseignements détaillés.
Alimentation en gaz	Gaz naturel : 4 à 10,5 pouces WC PL : 8 à 13 pouces WC
Dimensions	27 po (larg.) X 29 1/2 po (prof) X 44 1/4 po (haut.), 50 1/4 po (prof. avec porte ouverte) 68,6 cm (larg.) X 75,0 cm (prof.) X 112,3 cm (haut.), 127,5 cm (prof. avec porte ouverte)
Poids net	Sècheuse au gaz : 132,5 lb (60,1 kg) Sècheuse électrique : 127,4 lb (57,8 kg)
Capacité de séchage	
– Cycle normal	CEI 7,3 pi <sup>3</sup> (22,5 lb/10,2 kg)
– Cycle de vapeur	CEI 7,3 pi <sup>3</sup> (8 lb/3,6 kg)



## Conditions requises pour l'emplacement d'installation

### AVERTISSEMENT

Lisez les directives d'installation dans leur intégralité avant d'installer et d'utiliser votre sècheuse! Il est important que vous lisiez ce manuel dans son intégralité avant d'installer et d'utiliser votre sècheuse. Il contient des instructions détaillées pour les connexions électriques et les raccords de gaz ainsi que les exigences en matière d'évacuation de l'air.

L'installation requiert ce qui suit :

- Un emplacement permettant l'installation adéquate de la bouche d'évacuation. La bouche d'extraction des sècheuses au gaz doit être dirigée vers l'extérieur. Consultez la section Ventilation de la sècheuse.
- Une prise électrique mise à la terre située à moins de 2 pi (61 cm) de chaque côté de la sècheuse. Consultez la section Raccordement des sècheuses électriques.
- Un plancher robuste pour supporter le poids total de la sècheuse (200 lb/90,7 kg). Le poids combiné d'un appareil associé doit également être pris en considération.
- Aucun autre appareil consommant de l'essence ne peut être installé dans le même placard à titre de sècheuse.

Ne faites pas fonctionner votre sècheuse à des températures inférieures à 45 °F (7 °C). À des températures inférieures, il est possible que la sècheuse ne s'éteigne pas à la fin d'un cycle automatique. Cela peut prolonger les temps de séchage. La sècheuse ne doit pas être installée ou entreposée dans un espace où elle sera exposée à l'eau ou aux intempéries. Consultez les exigences relatives au code. Certains codes limitent ou interdisent l'installation de la sècheuse dans des garages, des placards, des maisons mobiles ou des couchettes. Communiquez avec votre inspecteur en bâtiment local.

### REMARQUE

- L'inclinaison du plancher ne doit pas dépasser 1 po (2,5 cm) sous la sècheuse aux fins de nivellement. La rotation des vêtements peut être inadéquate et les cycles des capteurs peuvent être faussés si la sècheuse n'est pas de niveau.
- Si vous installez la sècheuse dans un garage, vous devez la placer à au moins 18 po (46 cm) au-dessus du sol. Le support standard mesure 15 po (38,1 cm) de hauteur. Le bas de la sècheuse doit cependant être à 18 po (46 cm) du plancher du garage.

## Dégagements

### Espace pour une installation en encastrement ou dans un placard

Les dimensions d'espacement suivantes sont recommandées pour cette sècheuse. Nous avons testé cette sècheuse pour un dégagement utile de 1 po (2,5 cm) sur les côtés et à l'arrière de l'appareil. Vous devez tenir compte d'un dégagement pour les raisons suivantes :

- Il faut prendre en compte un dégagement supplémentaire pour faciliter l'installation et l'entretien de l'appareil.
- Des dégagements supplémentaires sont à prévoir pour les moulures au niveau des murs, des portes et des planchers.
- Il faut aussi prévoir un dégagement supplémentaire sur tous les côtés de la sècheuse afin de réduire la propagation du bruit. S'il s'agit d'une installation dans un placard, des ouvertures de ventilation minimales doivent être réalisées en haut et en bas de la porte du placard. Des portes à persiennes dotées d'ouvertures de ventilation équivalentes sont acceptables.
- Il faut considérer un dégagement pour un appareil associé.

### Exigences de ventilation du placard

Les placards avec des portes doivent avoir une ouverture de ventilation supérieure et inférieure pour empêcher l'accumulation de chaleur et d'humidité dans le placard. Une ouverture de ventilation supérieure d'au moins 48 po<sup>2</sup> (310 cm<sup>2</sup>) doit être installée à 6 pi et plus du sol. Une ouverture de ventilation inférieure d'au moins 24 po<sup>2</sup> (155 cm<sup>2</sup>) doit être installée à 1 pi maximum du sol. Installez les grilles de ventilation dans la porte ou coupez les parties inférieure et supérieure de la porte pour créer les ouvertures de ventilation. Des portes à persiennes dotées d'ouvertures de ventilation équivalentes sont également acceptables.

#### REMARQUE

Laissez au moins un petit espace entre la sècheuse et tout autre objet ou appareil pour éviter les transferts de vibrations. Les vibrations peuvent causer du bruit, entraîner un contact entre les appareils et endommager la finition, ce qui pourrait causer encore plus de bruit.

### Espace pour une installation en encastrement ou dans un placard

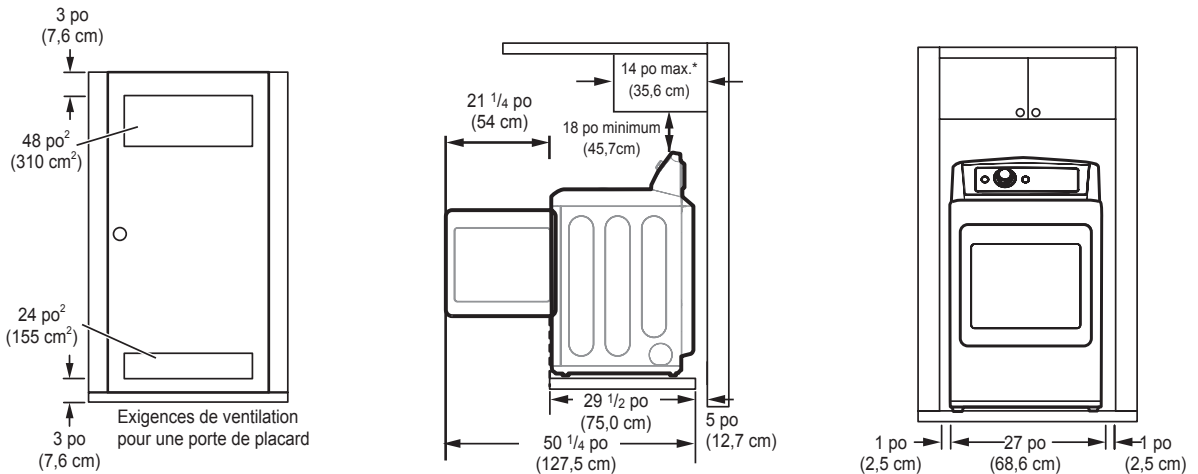

\* Espacement requis

\*\* Pour une ventilation latérale ou par le bas, un espacement de 2 pouces (5,1 cm) est permis.

### Espacement pour une installation dans une armoire

S'il s'agit d'une installation dans une armoire avec porte, des d'ouvertures de ventilation minimales doivent être réalisées en haut de la porte de l'armoire.

\* Espacement requis

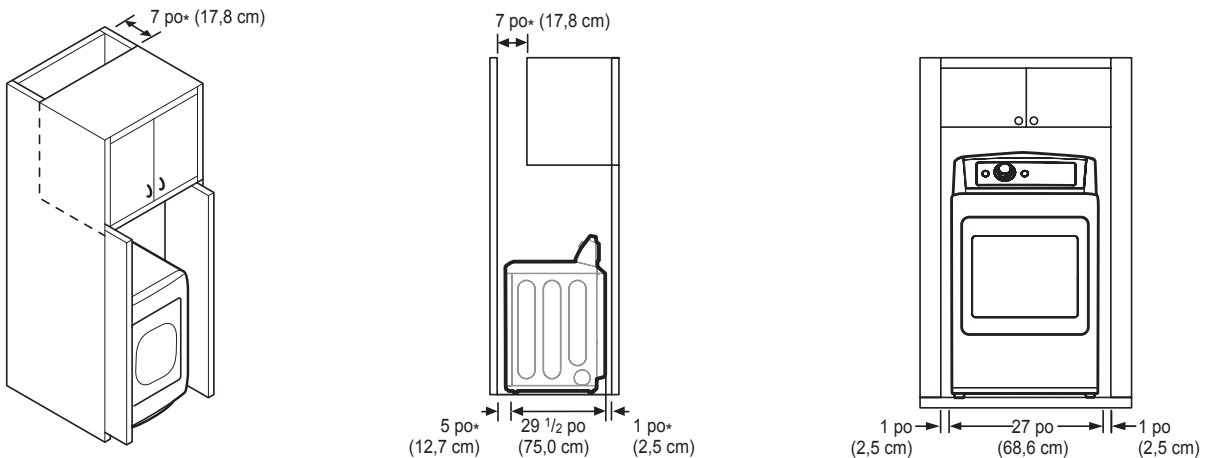

## Mise à niveau de la sècheuse

### ⚠ AVERTISSEMENT

Pour réduire le risque de blessure, observez toutes les procédures de sécurité recommandées dans l'industrie, y compris l'utilisation de gants à longs poignets et de lunettes de sécurité. Le non-respect de cet avertissement peut causer des blessures graves ou provoquer un décès.

- Cet appareil est lourd. Deux personnes ou plus sont nécessaires pour l'installation. Le non-respect de cet avertissement peut causer des blessures graves ou provoquer un décès.
- Pour un rendement optimal, la sècheuse doit être de niveau. Pour minimiser les vibrations, le bruit et les mouvements indésirables, le plancher doit être solide et parfaitement de niveau.

### REMARQUE

Ajustez les pieds de nivellement uniquement pour les besoins de la mise de niveau de la sècheuse. Les allonger plus que nécessaire pourrait provoquer des vibrations.

- 1 Placez la sècheuse à son emplacement choisi. Vérifiez si la sècheuse est de niveau d'un côté à l'autre. Répétez pour la direction de l'avant à l'arrière.

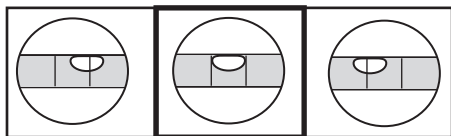
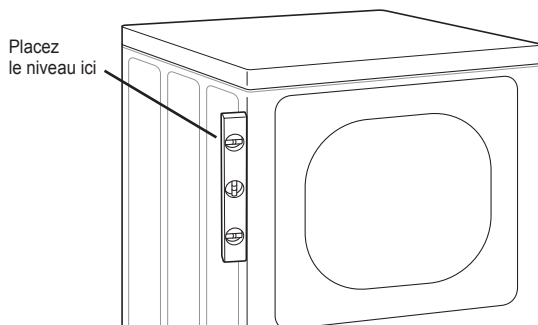
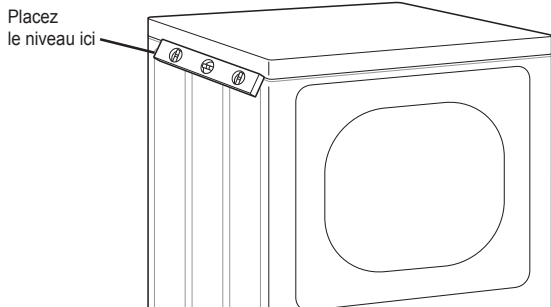

- 2 Utilisez une clé anglaise ajustable pour tourner les pieds de nivellement. Dévissez les pieds pour soulever la sècheuse ou vissez les pieds pour l'abaisser. Soulevez ou abaissez la sècheuse à l'aide des pieds de nivellement jusqu'à ce que la sècheuse soit de niveau d'un côté à l'autre et de l'avant à l'arrière. Assurez-vous que les quatre pieds de nivellement reposent fermement sur le plancher.

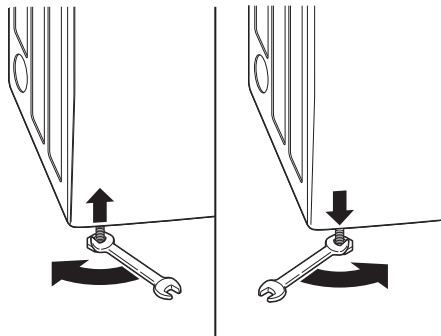

- Les quatre pieds de nivellement doivent reposer solidement sur le plancher. Appuyez doucement sur les coins supérieurs de la sècheuse pour vous assurer que la sècheuse ne se balance pas d'un coin à l'autre.

Si vous installez la sècheuse sur le support en option, vous devez utiliser les pieds de nivellement du support pour mettre la sècheuse de niveau. Les pieds de nivellement de la sècheuse doivent être entièrement rétractés.

## Inversion de la porte

### Outils requis

Grand tournevis cruciforme ou plat (pour les vis à charnière)  
Petit tournevis plat (pour soulever des pièces)

### ⚠ AVERTISSEMENT

**La porte de la sècheuse est très grande et très lourde.**

Le non-respect de ces instructions peut causer des dommages à la sècheuse, des dégâts matériels ou des blessures.

- Pour éviter d'endommager la sècheuse ou la porte, soutenez la porte avec un tabouret ou une caisse de dimensions appropriées, ou faites-vous aider pour soutenir le poids de la porte.
- Évitez de laisser tomber la porte sur le plancher, car vous pourriez l'endommager ou endommager le sol.
- Débranchez la sècheuse ou fermez le disjoncteur principal avant de commencer la procédure d'inversion de la porte.

## Directives pour l'inversion de la porte

### REMARQUE

Les instructions ci-après vous permettront de faire passer la porte à ouverture latérale du côté droit au côté gauche. Une fois la porte inversée, si vous devez l'inverser de nouveau, soyez vigilant en suivant ces instructions. Certaines illustrations devront être interprétées à l'envers et certaines références à la gauche et à la droite seront inversées; vous devrez lire les instructions d'autant plus attentivement.

## Porte à ouverture latérale

- 1 Ouvrez la porte à partir du côté, de manière à ce que les vis à charnière soient accessibles.

### ⚠ AVERTISSEMENT

Supportez bien le poids de la porte avant de retirer les vis à charnière.

- 2 Retirez les quatre vis à charnière.

Tout en retenant la porte, retirez les quatre vis à charnière (deux par charnière). Déposez la porte placée face vers le bas sur une surface protégée afin de ne pas endommager la porte ou la surface de travail.

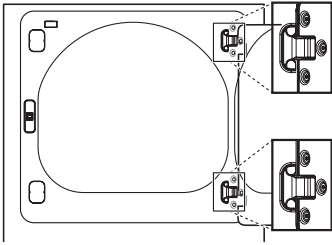

- 3 Inversez les composants du caisson.

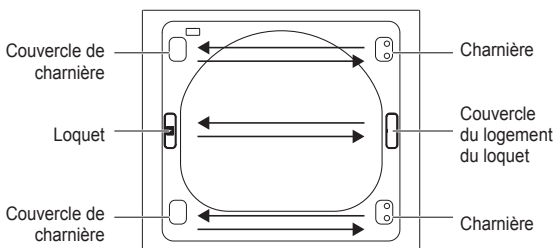

- a. À l'aide d'un tournevis cruciforme, retirez les deux vis et le loquet du panneau avant du caisson.
- b. Retirez le couvercle du logement du loquet en le soulevant doucement avec un tournevis plat, tout en veillant à ne pas égratigner la peinture. Installez le couvercle du logement du loquet sur le côté opposé, à l'endroit où le loquet a été retiré. À l'aide des deux vis retirées à l'étape A, installez le loquet à l'endroit où vous avez retiré le couvercle du logement du loquet.
- c. Retirez le couvercle de charnière en le soulevant doucement avec un tournevis plat, tout en veillant à ne pas égratigner la peinture. Faites pivoter le couvercle de charnière de 180 degrés et installez-le du côté opposé, à l'endroit où la charnière se trouvait.

- 4 Pendant que la porte est sur une surface protégée, enlevez toutes les vis sur les côtés de la porte et soulevez le cadre intérieur de la porte avec un tournevis plat. Enlevez le crochet et la gâche du loquet, et installez-les de l'autre côté.

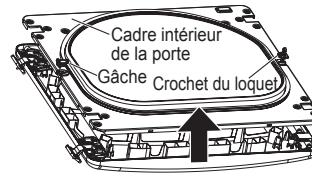

- 5 Enlevez les quatre vis qui retiennent les charnières au cadre de la porte. Retirez les deux capuchons en plastique. Réinstallez les charnières et les capuchons du côté opposé à leur emplacement original.

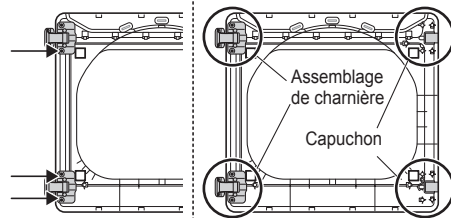

- 6 Une fois les charnières et les capuchons installés à leur nouvel emplacement, placez le cadre intérieur de la porte sur le cadre extérieur en utilisant les vis retirées à l'étape 4 ci-dessus.

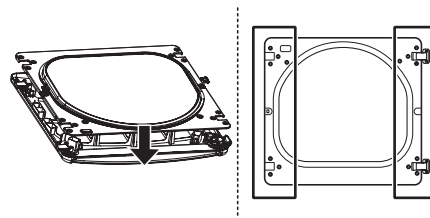

### ⚠ AVERTISSEMENT

Assurez-vous que le poids de la porte est bien supporté avant de poser les vis à charnière.

**7 Réinstallez la porte.**

Tout en supportant la porte, posez les quatre vis à charnière retirées à l'étape 2. Testez l'ouverture et la fermeture de la porte afin de vérifier si les charnières et les loquets sont bien alignés et fonctionnent correctement.

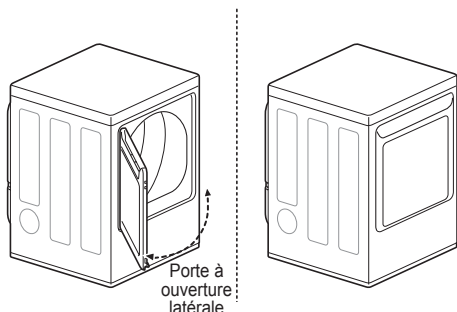

**Porte EasyLoad<sup>MC</sup> (sur certains modèles)**

**REMARQUE**

La procédure d'inversion de la porte EasyLoad est beaucoup plus complexe que pour une porte classique à ouverture latérale. Lisez toutes ces instructions avant de commencer la procédure afin de déterminer si vous préférez faire appel à un spécialiste en installation ou à un technicien du centre de services.

Les instructions ci-après vous permettront de faire passer la porte à ouverture latérale du côté droit au côté gauche. Une fois la porte inversée, si vous devez l'inverser de nouveau, soyez vigilant en suivant ces instructions. Certaines illustrations devront être interprétées à l'envers et certaines références à la gauche et à la droite seront inversées; vous devrez lire les instructions d'autant plus attentivement.

**Outils requis**

- Grand tournevis cruciforme ou plat (pour les vis à charnière)
- Petit tournevis plat (pour soulever des pièces)

**⚠ AVERTISSEMENT**

**La porte de la sècheuse est très grande et très lourde.** Le non-respect de ces instructions peut causer des dommages à la sècheuse, des dégâts matériels ou des blessures.

- Pour éviter d'endommager la sècheuse ou la porte, soutenez la porte avec un tabouret ou une caisse de dimensions appropriées, ou faites-vous aider pour soutenir le poids de la porte.
- Évitez de laisser tomber la porte sur le plancher, car vous pourriez l'endommager ou endommager le sol.
- Débranchez la sècheuse ou fermez le disjoncteur principal avant de commencer la procédure d'inversion de la porte.

SUR LE CAISSON :

**1 Ouvrez la porte à partir du côté, de manière à ce que les vis à charnière soient accessibles.**

**⚠ AVERTISSEMENT**

Assurez-vous que le poids de la porte est bien supporté avant de poser les vis à charnière.

**2 Retirez la porte du caisson.**

a. Tout en supportant la porte, enlevez les quatre vis à charnière.

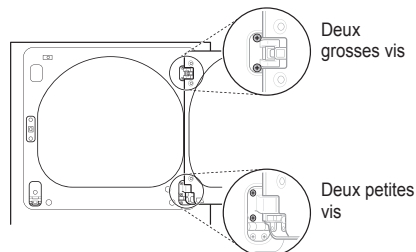

b. Soulevez légèrement la porte pour dégager le support de charnière et retirez la porte du caisson. Déposez la porte placée face vers le bas sur une surface de travail protégée.

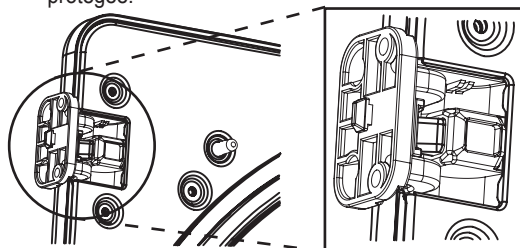

**3 Inversez les composants du caisson.**

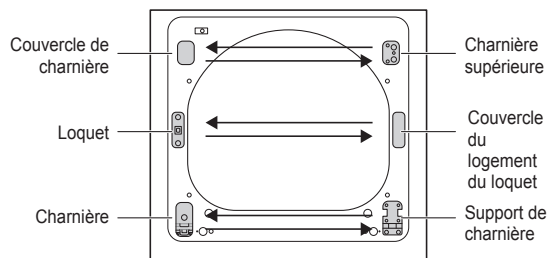

- À l'aide d'un tournevis cruciforme, retirez les deux vis et le loquet du panneau avant du caisson.
- Retirez le couvercle du logement du loquet en le soulevant doucement avec un tournevis plat, tout en veillant à ne pas égratigner la peinture. Installez le couvercle du logement du loquet sur le côté opposé, à l'endroit où le loquet a été retiré. À l'aide des deux vis retirées à l'étape A, installez le loquet à l'endroit où vous avez retiré le couvercle du logement du loquet.
- Retirez le couvercle de charnière en le soulevant doucement avec un tournevis plat, tout en veillant à ne pas égratigner la peinture. Faites pivoter le couvercle de charnière de 180 degrés et installez-le du côté opposé, à l'endroit où la charnière supérieure se trouvait.
- Inversez la charnière et le support de charnière au bas du caisson. Retirez les deux vis du support de charnière situé dans le coin inférieur droit et retirez le support de charnière. Retirez la vis la plus basse derrière le support de charnière. Ne retirez PAS la vis supérieure située derrière le support de charnière. Mettez les pièces de côté.

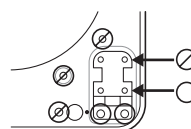

**ATTENTION**

N'enlevez PAS les huit vis situées sur le panneau avant du caisson (voir l'image ci-dessous). Cela pourrait endommager la sècheuse et vous devrez faire appel à un technicien spécialisé pour la réparer.

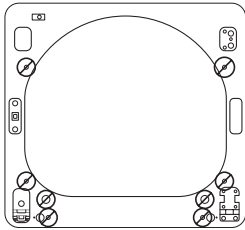

e. Retirez les trois vis de la charnière, au bas à gauche. Retirez la charnière et réinstallez-la du côté droit. La vis supérieure sera réinstallée dans le trou laissé vacant après le retrait de la vis derrière le support de charnière (à l'étape D).

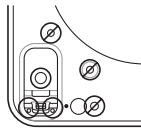

f. Installez le support de charnière retiré à l'étape D du côté inférieur gauche, en installant d'abord une vis derrière le support de charnière.

L'inversion de la porte est terminée.

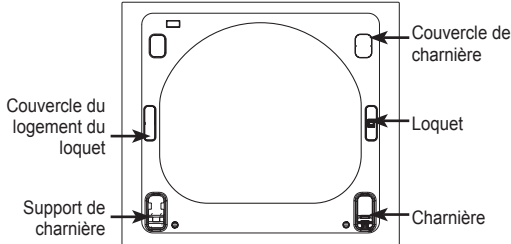

**SUR LA PORTE :**

**4 Soulevez le couvercle de la porte.**

Placez la porte sur une surface protégée, l'intérieur vers le haut, et retirez les 12 vis à l'intérieur de la porte. (Les deux vis inférieures seront différentes des autres.) Soulevez doucement le couvercle de la porte à l'aide d'un petit tournevis plat inséré dans le coin supérieur gauche.

**AVERTISSEMENT**

Les rebords du couvercle de porte peuvent être coupants. Manipulez le couvercle avec précaution, ou portez des gants pour éviter de vous blesser.

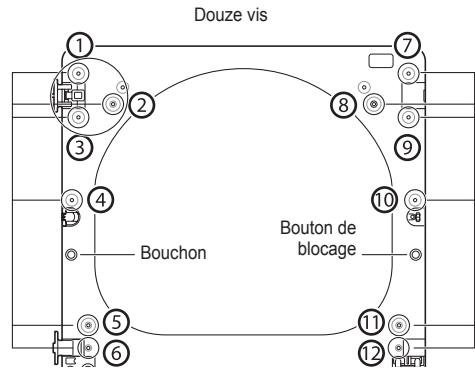

**5 Inversez la gâche de la porte et l'obturateur.**

Retirez les deux vis du couvercle de la porte qui retiennent la gâche de la porte. Inversez la gâche de la porte et l'obturateur en les réinstallant du côté opposé à leur emplacement original. Il pourrait être difficile d'insérer les deux vis dans la gâche de la porte sur le côté opposé. Utilisez un tournevis sans fil, si nécessaire.

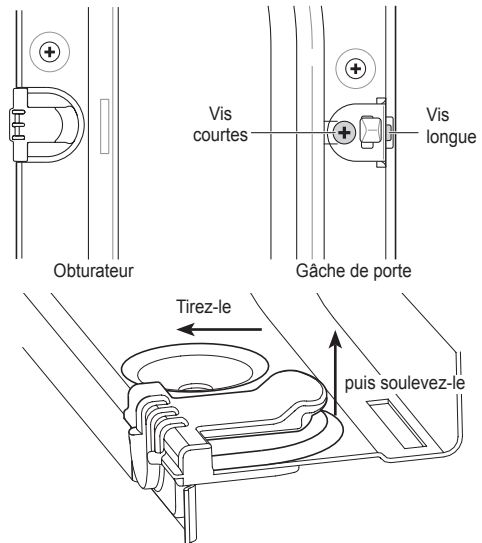

Retirez le couvercle délogé

Retirez délicatement le capuchon du trou sur le côté de l'obturateur de la porte et installez-le dans le trou du côté opposé.

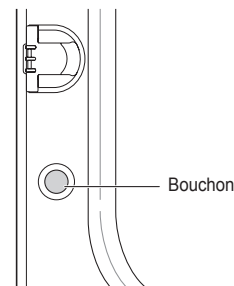

Mettez l'obturateur de la porte de côté.

**6 Inversez les composants situés à l'intérieur de la porte.**

Vous allez maintenant retirer et inverser différents composants à l'intérieur de la porte. Consultez le diagramme détaillé ci-dessous, qui présente la structure interne et les pièces de la porte. (Le diagramme présente le schéma avant que la porte soit inversée, soit selon la configuration par défaut, avec la charnière à droite. Après que vous ayez suivi ces instructions, la porte devrait correspondre à une représentation inverse de l'illustration.)

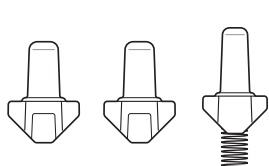
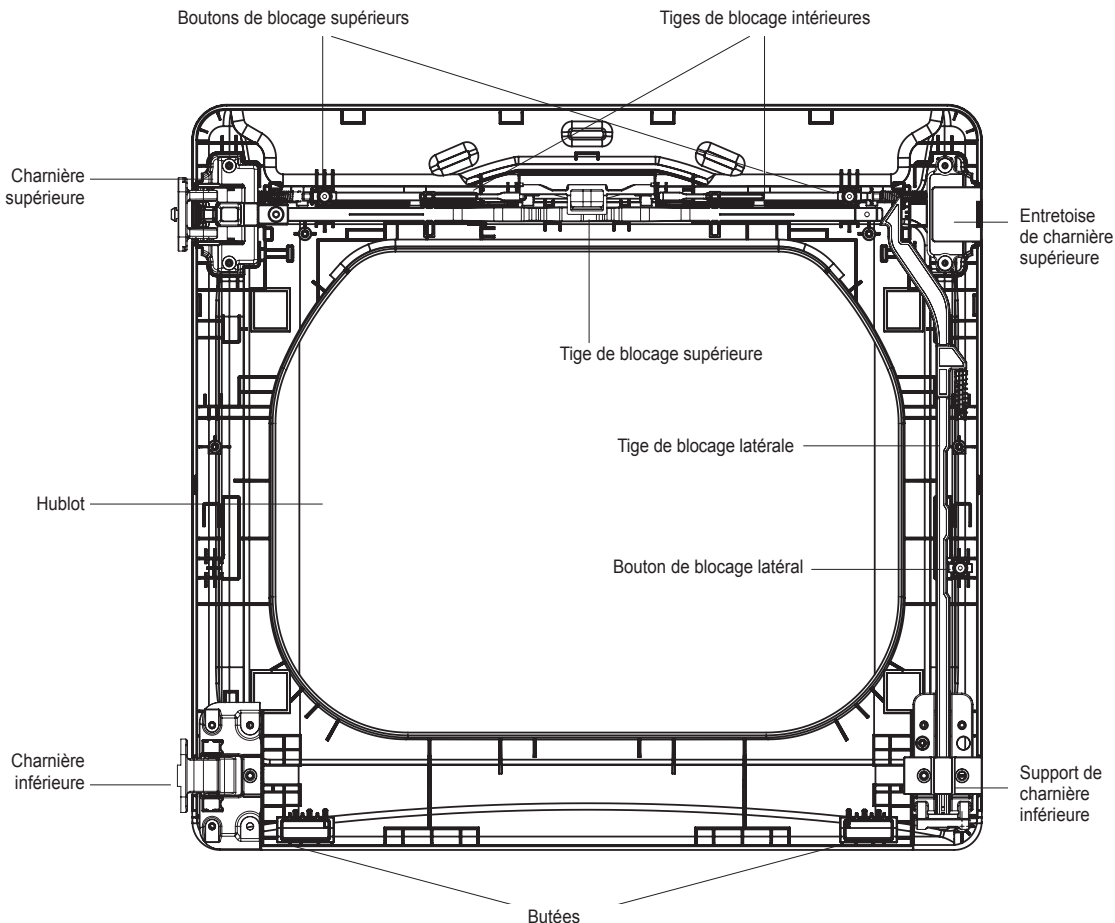

Boutons de blocage

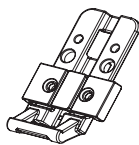

Support de charnière inférieure



Tige de blocage latérale

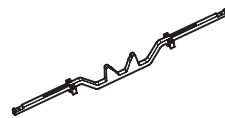

Tige de blocage supérieure

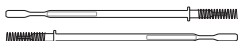

Tiges de blocage intérieures



Entretoise de charnière supérieure

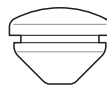

Bouchon

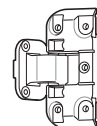

Charnière inférieure

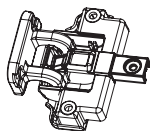

Charnière supérieure

**7 Soulevez et retirez le bouton de blocage gris du côté de la porte.**

Assurez-vous de retirer le ressort avec le bouton de blocage et de garder les deux pièces ensemble. Mettez le bouton de blocage de côté. Ne le mélangez pas avec les boutons de blocage de la partie supérieure de la porte extérieure..

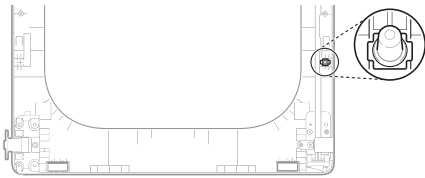

**8 Retirez la tige de blocage latérale.**

Retirez la tige de blocage latérale du support de charnière inférieure en soulevant l'extrémité supérieure de la tige et en la glissant vers le haut de la porte. Le ressort doit rester attaché à la tige de blocage. Mettez la tige de blocage de côté.

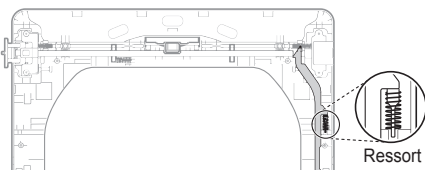

**9 Inversez la charnière supérieure et l'entretoise de charnière.**

a. Retirez la vis qui relie la charnière supérieure à la tige de blocage supérieure et mettez-la de côté.

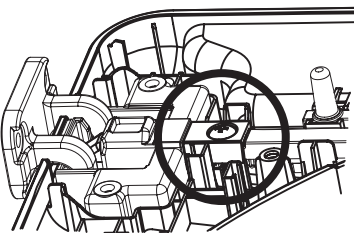

b. Soulevez l'entretoise de charnière supérieure (à droite) et mettez-la de côté.

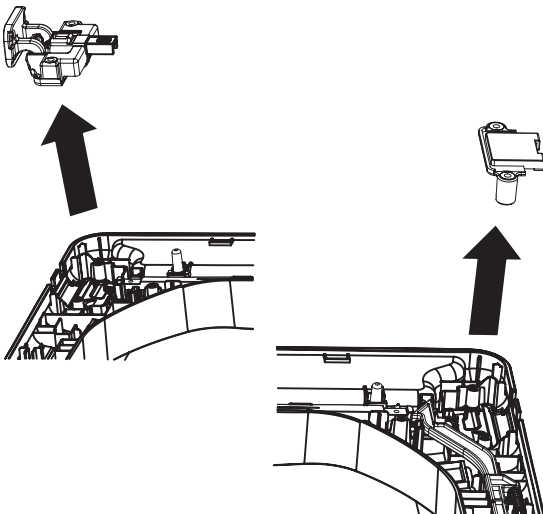

c. Soulevez la charnière supérieure (à gauche).

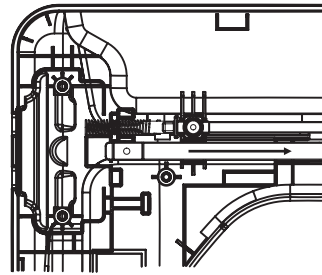

d. Faites glisser la tige de blocage supérieure vers la droite. Faites pivoter la charnière supérieure de 180 degrés et installez-la sur la tige de blocage à droite, là où vous avez retiré l'entretoise de charnière supérieure. Appuyez fermement pour mettre complètement la charnière en place.

e. Faites pivoter l'entretoise de charnière de 180 degrés et installez-la du côté supérieur gauche de la porte.

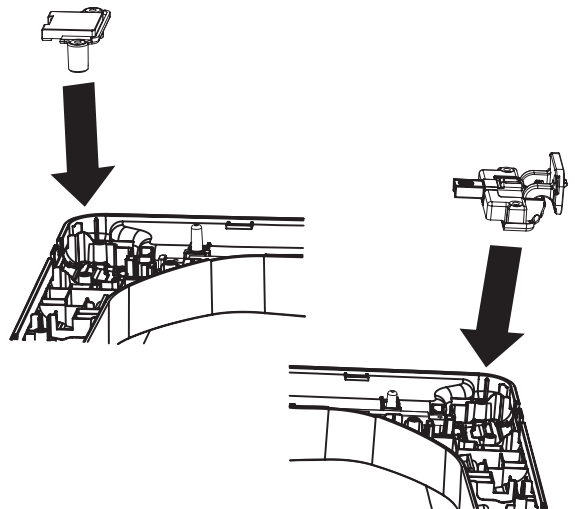

f. Insérez et serrez la vis qui relie la charnière supérieure à la tige de blocage supérieure, c'est-à-dire celle que vous avez retirée à l'étape A.

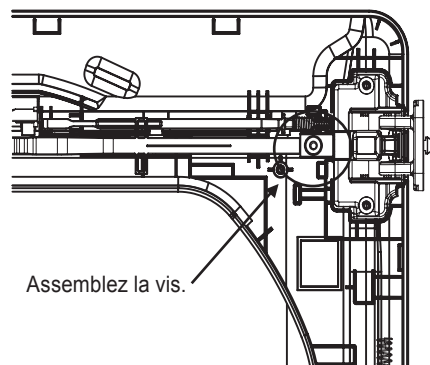

Assemblez la vis.



## 10 Inversez la charnière inférieure et le support de charnière.

- a. Retirez une vis du support de charnière inférieure (à droite) et sortez-le. Retirez deux vis de la charnière inférieure (à gauche) et sortez-la.

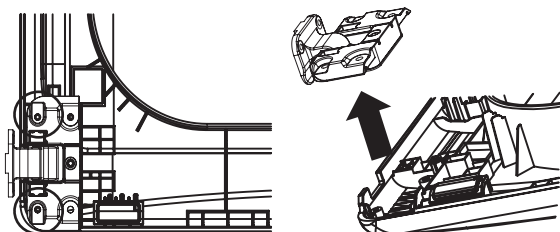
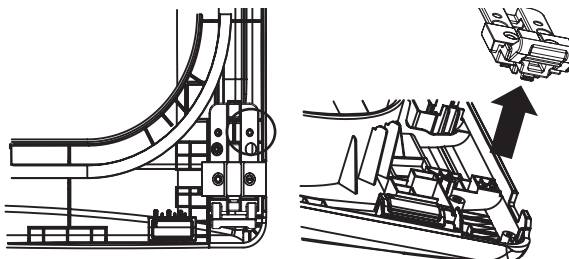

- b. Faites pivoter la charnière inférieure de 180 degrés et installez-la du côté droit avec les deux vis enlevées à l'étape A.

- c. Montez le support de charnière inférieure sur le côté inférieur gauche avec la vis enlevée à l'étape A.

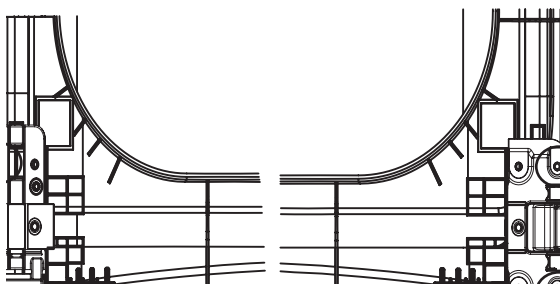
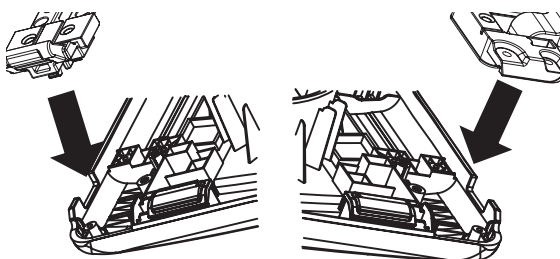

## 11 Installez la tige de blocage latérale.

- a. Retournez la tige de blocage latérale et insérez l'extrémité inférieure dans le support de charnière gauche.
- b. Abaissez la tige dans les guides de la porte tout en comprimant le ressort qui se trouve à l'intérieur de la cavité.

### REMARQUE

Assurez-vous que le sommet de la tige de blocage latérale est à côté de la tige de blocage supérieure, et que les deux ne se chevauchent pas. Si elles ne sont pas adéquatement alignées, la porte ne fonctionnera pas correctement.

### REMARQUE

Assurez-vous que le ressort reste sur la tige de blocage latérale.

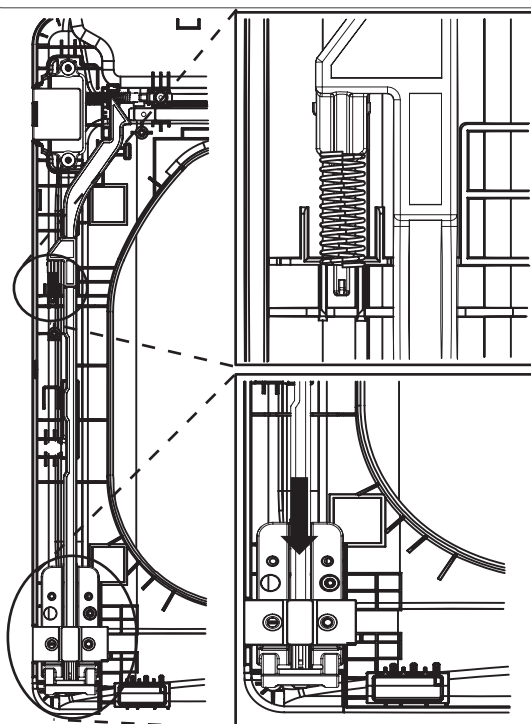

**12 Réinstallez le bouton de blocage latéral.**

Installez le bouton de blocage latéral du côté opposé à celui duquel il a été enlevé.

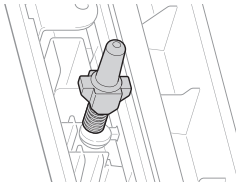

**REMARQUE**

Assurez-vous que le ressort est bien sur le bouton de blocage et qu'il est centré dans le compartiment.

**13 Réinstallez le couvercle de la porte.**

- Au besoin, nettoyez le hublot et le couvercle de la porte.
- Assurez-vous que les trois boutons de blocage gris sont adéquatement installés et que les tiges de blocage supérieures et latérales se rencontrent correctement.
- Mettez délicatement le couvercle de la porte en place, alignez les trous du couvercle avec les trois boutons de blocage et alignez les butées du bas. Vous devrez peut-être forcer pour installer le couvercle de la porte.
- Une fois le couvercle de la porte en place, fixez-le avec les 12 vis enlevées à l'étape 4.

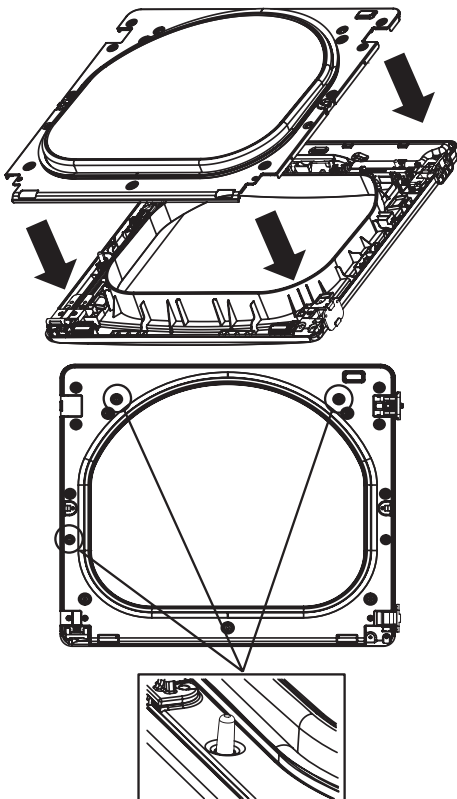

**REMARQUE**

Assurez-vous que les trois boutons de blocage sont alignés avec les trous du couvercle de la porte.

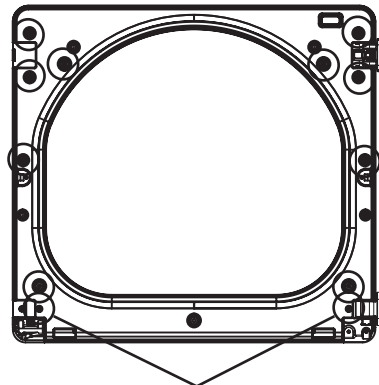

Deux vis différentes

**REMARQUE**

Dix vis du même type sont insérées en haut et sur les côtés du couvercle de la porte. Deux vis différentes sont insérées dans les butées du bas.

**14 Réassemblez la porte sur le caisson.**

Tout en soutenant la porte, insérez le support de charnière dans la fente de la porte et faites glisser légèrement la porte vers le bas pour la fixer. Installez les quatre vis de charnière enlevées à l'étape 2. Testez la fermeture et l'ouverture de la porte pour vérifier l'alignement des charnières et du verrou. Assurez-vous que la porte s'ouvre, se ferme et se verrouille correctement dans les deux sens.

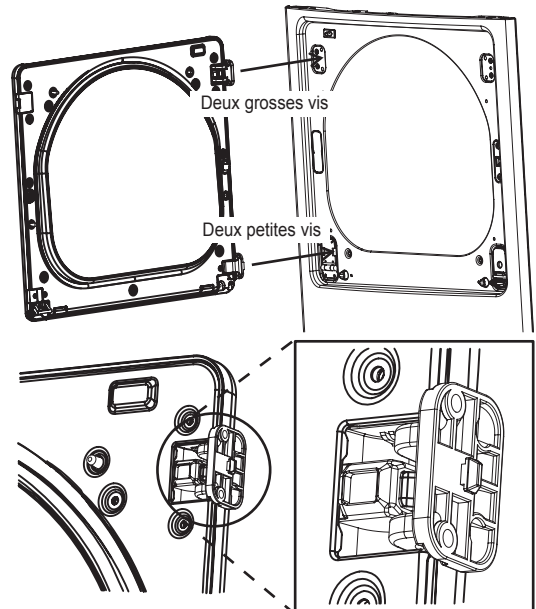

**REMARQUE**

Si la porte est endommagée, ou si elle ne fonctionne pas après qu'elle ait été assemblée à nouveau, communiquez avec le centre de services au 1-888-542-2623.

## Installation de la ventilation latérale

### ⚠ AVERTISSEMENT

- Utilisez une bouche d'évacuation métallique lourde.
- N'utilisez pas de conduits d'évacuation en plastique ou en aluminium mince.
- Nettoyez les conduits d'évacuation existants avant d'installer la sècheuse.
- Pour réduire le risque de blessure, observez toutes les procédures de sécurité recommandées dans l'industrie, y compris l'utilisation de gants à longs poignets et de lunettes de sécurité.
- Le non-respect de tous les avertissements de sécurité de ce manuel pourrait causer des dégâts matériels, des blessures ou même la mort.

À la livraison de votre nouvelle sècheuse, l'évacuation d'air s'effectue par l'arrière. On peut aussi configurer l'évacuation par le dessous ou par le côté (l'évacuation par le côté droit n'est pas possible sur les modèles au gaz).

Vous pouvez acheter la trousse d'adaptation chez votre détaillant LG (n° de pièce 383EEL9001B). Cette trousse contient les composants nécessaires pour changer l'emplacement de l'évacuation d'air.

- 1 Enlevez la vis de retenue du conduit d'évacuation arrière. Retirez le conduit d'évacuation.

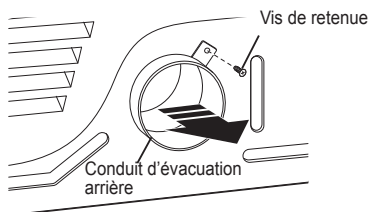

### Option 1 : Évacuation latérale

- 2 Appuyez sur les attaches de la débouchure désirée et retirez délicatement la débouchure (l'évacuation par le côté droit n'est pas possible sur les modèles au gaz). Raccordez le conduit adaptateur au boîtier de la soufflante et fixez-le sur la base de la sècheuse, comme illustré.

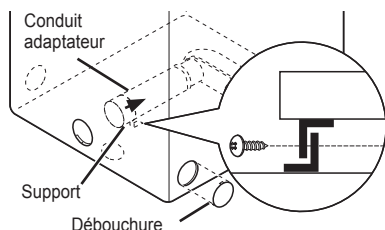

- 3 Assemblez un coude de 4 po (10,2 cm) à la section de conduit de 4 po (10,2 cm) suivante et recouvrez tous les joints de ruban à conduit. Assurez-vous que l'extrémité mâle du coude est orientée VERS l'EXTÉRIEUR de la sècheuse. Insérez l'ensemble coude-conduit dans l'ouverture latérale et raccordez-le au conduit adaptateur. Recouvrez le joint de ruban à conduit. Faites en sorte que l'extrémité mâle du conduit dépasse de 1 1/2 pouce (3,8 cm) à l'extérieur pour le raccordement au reste du système d'évacuation. Fixez la plaque d'obturation à l'arrière de la sècheuse avec la vis de la trousse.

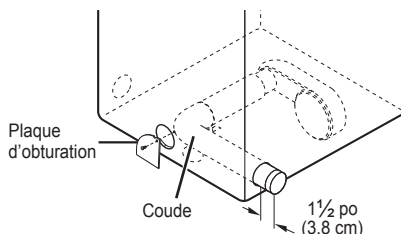

### Option 2 : Évacuation par le dessous

- 2 Raccordez le conduit adaptateur au boîtier de la soufflante et fixez-le sur la base de la sècheuse, comme illustré.

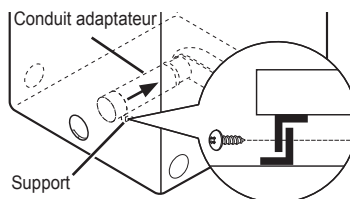

- 3 Insérez le coude de 4 po (10,2 cm) dans l'ouverture inférieure et raccordez-le au conduit adaptateur, en veillant à ce que l'extrémité mâle du coude soit orientée vers l'ouverture pratiquée dans le panneau inférieur de la sècheuse. Recouvrez le joint de ruban à conduit. Fixez la plaque d'obturation à l'arrière de la sècheuse avec la vis de la trousse.

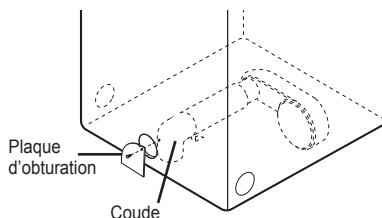

## Ventilation de la sècheuse

### AVERTISSEMENT

Pour réduire le risque d'incendie ou d'explosion, de décharge électrique, de dégâts matériels, de blessures ou même de décès en utilisant cet appareil, respectez les mesures de sécurité élémentaires, notamment :

- **Évitez d'écraser ou de plier les conduits.** Le non-respect de ces consignes peut causer un incendie ou provoquer le décès.
- **Les conduits ne doivent pas être en contact avec des objets coupants.** Le non-respect de ces consignes peut causer un incendie ou provoquer le décès.
- **Si vous raccordez la sècheuse à des conduits d'évacuation existants, vérifiez s'ils sont appropriés et propres avant l'installation.** Le non-respect de ces consignes peut causer un incendie ou provoquer le décès.
- **Le système d'évacuation doit être conforme aux codes du bâtiment locaux.** Le non-respect de ces consignes peut causer un incendie ou provoquer le décès.
- **L'évacuation des sècheuses au gaz doit ABSOLUMENT être acheminée vers l'extérieur.** Le non-respect de ces consignes peut causer un incendie ou provoquer le décès.
- **Utilisez uniquement des conduits métalliques de 4 po (10,2 cm) rigides, semi-rigides ou flexibles à l'intérieur de l'armoire de sècheuse et vers l'extérieur.** Le non-respect de ces consignes peut causer un incendie ou provoquer le décès.
- **Pour réduire le risque d'incendie, de combustion ou d'accumulation de gaz combustibles, ÉVITEZ d'acheminer l'air d'évacuation de la sècheuse vers un endroit clos et non ventilé comme le grenier, un mur, le plafond, une galerie technique, une cheminée, un conduit d'évacuation des gaz de combustion ou un espace dissimulé du bâtiment.** Le non-respect de ces consignes peut causer un incendie ou provoquer le décès.
- **Pour réduire le risque d'incendie, ÉVITEZ d'utiliser des conduits d'évacuation en plastique ou en aluminium mince.** Le non-respect de ces consignes peut causer un incendie ou provoquer le décès.
- **Le diamètre du conduit d'évacuation doit être de 4 pouces (10,2 cm), sans obstruction. Le conduit d'évacuation doit être aussi court que possible. Assurez-vous de nettoyer des vieux conduits avant d'installer votre nouvelle sècheuse.** Le non-respect de ces consignes peut causer un incendie ou provoquer le décès.
- **Il est recommandé d'utiliser un conduit métallique rigide, semi-rigide ou flexible entre la sècheuse et le mur. Tout conduit métallique de transition non rigide doit être homologué UL. Un conduit de transition fait d'autres matériaux peut augmenter le temps de séchage.** Le non-respect de ces consignes peut causer un incendie ou provoquer le décès.

- **ÉVITEZ d'utiliser des vis à tôle ou d'autres fixations qui traversent la paroi du conduit, car elles pourraient retenir les fibres et réduire ainsi l'efficacité du système d'évacuation. Recouvrez tous les joints de ruban à conduit.** Le non-respect de ces consignes peut causer un incendie ou provoquer le décès.
- **Évitez de dépasser les limites de longueur recommandées du tableau.** Le non-respect de cette consigne peut prolonger le temps de séchage, ou provoquer un incendie ou un décès.
- **Les conduits ne sont pas fournis avec la sècheuse. Vous trouverez les conduits nécessaires dans votre localité. La bouche d'évacuation doit être munie de volets à charnière pour éviter les refoulements lorsque la sècheuse est arrêtée.** Le non-respect de ces consignes peut causer un incendie ou provoquer le décès.
- **La longueur totale du conduit métallique flexible ne doit pas dépasser 8 pi (2,4 m).**
- **Au Canada, seuls les conduits flexibles en aluminium spécifiquement indiqués par le fabricant de l'appareil doivent être utilisés, au besoin.** Aux États-Unis, seuls les conduits flexibles en aluminium spécifiquement indiqués par le fabricant de l'appareil et conformes au « Outline for Clothes Dryer Transition Duct, Subject 2158A » doivent être utilisés, au besoin.

## Conduits

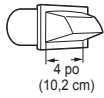
Type de capuchon mural	Nombre de coudes à 90°	Longueur maximale de conduit métallique rigide de 4 po (10,2 cm) de diamètre
 4 po (10,2 cm)	0	65 pi (19,8 m)
	1	55 pi (16,8 m)
	2	47 pi (14,3 m)
	3	36 pi (11 m)
	4	28 pi (8,5 m)
Pour installations temporaires seulement  2 1/2 po (6,35 cm)	0	55 pi (16,8 m)
	1	47 pi (14,3 m)
	2	41 pi (12,5 m)
	3	30 pi (9,1 m)
	4	22 pi (6,7 m)

### REMARQUE

Soustrayez 6 pi (1,8 m) pour chaque coude additionnel. N'utilisez pas plus de quatre coudes de 90°.

### Acheminement et raccordement des conduits

#### REMARQUE

Suivez les directives ci-dessous pour maximiser le rendement du séchage et réduire l'accumulation de fibres et la condensation dans les conduits d'évacuation. Les conduits d'évacuation et les raccords ne sont PAS INCLUS et doivent être achetés séparément.

- Utilisez des conduits d'évacuation métalliques rigides, semi-rigides ou flexibles de 4 po (10,2 cm) de diamètre.
- L'ensemble des conduits d'évacuation doit être le plus court possible.
- Utilisez le moins de coudes possible.
- L'extrémité mâle de chaque section du conduit d'évacuation doit être orientée vers l'extérieur de la sècheuse.
- Recouvrez tous les joints de ruban à conduit.
- Isolez les conduits d'évacuation qui traversent des endroits non chauffés afin de réduire la condensation et l'accumulation de fibres sur les parois des conduits.
- Les systèmes d'évacuation d'air inadéquats ou installés de manière incorrecte ne sont pas couverts par la garantie de la sècheuse. Les problèmes de sècheuse ou les appels de service liés à de tels systèmes d'évacuation d'air ne seront pas couverts par la garantie de la sècheuse.

#### Acheminement correct

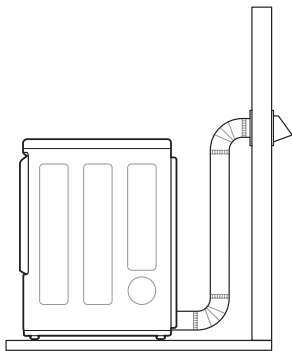

#### Acheminement incorrect

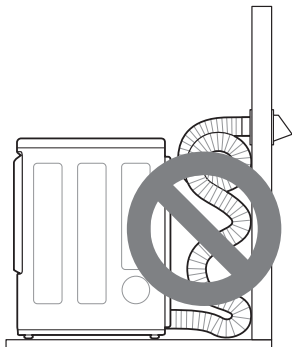

## Raccordement du flexible d'alimentation (Modèles à vaporisation)

La sècheuse doit être alimentée en eau froide du robinet par un flexible neuf. Évitez d'utiliser un vieux flexible.

### REMARQUE

- La pression de l'alimentation en eau doit être entre 20 et 120 lb/pi<sup>2</sup> (138 à 827 kPa).
- Prenez garde de ne pas endommager le filetage en raccordant le flexible d'alimentation en eau à la vanne d'alimentation.
- Si la pression de l'alimentation en eau dépasse 800 kPa, il faut installer un réducteur de pression.
- Vérifiez périodiquement l'état du flexible, à remplacer au besoin.
- Remplacez les flexibles tous les cinq ans afin de réduire le risque de rupture.
- Inscrivez la date d'installation ou de remplacement sur les flexibles afin de pouvoir vous y référer.

- 1** Vérifiez le joint en caoutchouc à chaque extrémité du flexible d'alimentation en eau. Deux joints en caoutchouc sont fournis avec chaque flexible. Les joints empêchent les fuites d'eau. Assurez-vous que le raccordement au robinet d'eau froide est étanche.

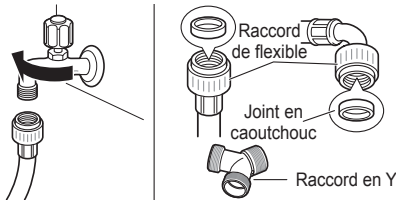

- 2** Vérifiez le type d'installation.

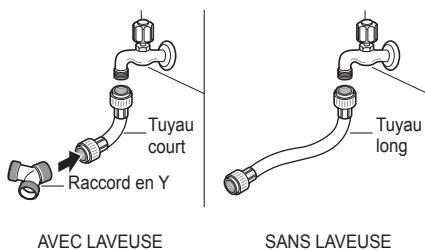

**Serrez bien à la main tous les raccords de l'alimentation en eau, puis resserrez de 1/3 tour avec des pinces**

**AVEC LAVEUSE – Lorsque vous raccordez la sècheuse au même robinet qu'une laveuse :**

- Fermez le robinet d'eau froide et débranchez le flexible de la laveuse.
- Raccordez le flexible court au raccord en Y; utilisez l'un des joints en caoutchouc.
- Raccordez l'autre extrémité du flexible court au robinet d'eau froide.
- Raccordez le flexible long de la sècheuse à un côté du raccord en Y et raccordez le flexible de la laveuse à l'autre côté.

**SANS LAVEUSE – Si la sècheuse n'est pas raccordée au même robinet d'eau froide que la laveuse :**

- Raccordez le flexible long au robinet d'eau froide.

### REMARQUE

- Avant de brancher le tuyau d'arrivée d'eau à la sècheuse, faites couler plusieurs litres d'eau dans un drain ou un seau. Ceci aidera à empêcher que des particules étrangères, comme du sable ou du tartre, ne bouchent la valve d'alimentation de la sècheuse.
- Ne serrez pas exagérément, car vous pourriez endommager le raccord.

- 3** Raccordez le flexible à la sècheuse. Raccordez le flexible d'alimentation en eau à la vanne d'alimentation de la sècheuse, serrez bien à la main, puis resserrez de 2/3 tour avec des pinces. Assurez-vous que les flexibles ne sont ni pincés ni écrasés.

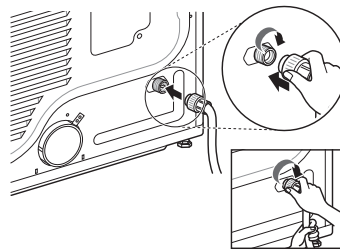

- 4** Ouvrez le robinet d'eau froide.

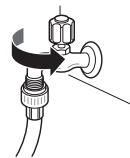

- 5** Vérifiez s'il y a des fuites au raccord en Y (le cas échéant) ainsi qu'aux autres joints.

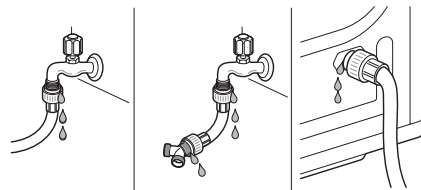

### REMARQUE

- S'il y a des fuites, fermez le robinet, retirez le tuyau et vérifiez l'état du joint de caoutchouc.



## Raccordement des sécheuses au gaz

### AVERTISSEMENT

Lorsque vous utilisez cet appareil, suivez les informations contenues dans ce manuel afin de réduire les risques d'incendie et d'explosion, de choc électrique, ainsi que pour éviter les dommages matériels, les blessures corporelles ou un décès.

### Exigences pour l'alimentation en gaz

- À la sortie de l'usine, cette sécheuse est conçue pour le gaz naturel. Elle peut être convertie pour le fonctionnement au propane liquide. La pression de gaz ne doit pas dépasser 8 po d'eau (20,3 cm) pour le gaz naturel et 13 po (33 cm) d'eau pour le propane liquide.
- Le raccordement au service de gaz doit être effectué par un technicien qualifié ou par la compagnie de gaz. Le non-respect de ces instructions peut provoquer un incendie ou une explosion, ou même un décès.
- Pour tout essai de pression de l'alimentation en gaz, isolez la sécheuse du système d'alimentation en gaz en fermant la soupape d'arrêt manuelle de l'appareil. Le non-respect de ces consignes peut provoquer un incendie ou une explosion, ou même un décès.
- Conduit d'alimentation requis : La salle de lavage doit être munie d'un tuyau rigide d'alimentation en gaz vers la sécheuse. Aux États-Unis, une soupape d'arrêt manuelle DOIT être installée à au moins 6 pi (1,8 m) de la sécheuse en conformité avec la norme ANSI Z223.1, ou, au Canada, avec le Code d'installation du gaz naturel et du propane CSA-B149.1. Un bouchon de canalisation NPT de 1/8 po (0,3 cm) doit être installé. Le non-respect de ces consignes peut provoquer un incendie ou une explosion, ou même un décès.
- Si vous utilisez un tuyau rigide, il doit être de 1/2 po IPS. Si les codes et règlements locaux l'autorisent et que le fournisseur de gaz l'accepte, utilisez un tuyau de 3/8 po (1 cm) homologué si la longueur est de moins de 20 pi (6,1 m). Un tuyau de plus grand diamètre doit être utilisé pour des longueurs dépassant 20 pi (6,1 m). Le non-respect de ces consignes peut provoquer un incendie ou une explosion, ou même un décès.
- Raccordez la sécheuse au type de gaz indiqué sur la plaque signalétique. Le non-respect de ces consignes peut provoquer un incendie ou une explosion, ou même un décès.
- Pour éviter de contaminer la soupape d'alimentation en gaz, purgez le tuyau d'alimentation de tout air et de tous sédiments avant de le raccorder à la sécheuse. Avant de serrer les raccords entre l'alimentation en gaz et la sécheuse, purgez l'air restant jusqu'à ce que vous déceliez une odeur de gaz. Le non-respect de ces consignes peut provoquer un incendie ou une explosion, ou même un décès.
- N'utilisez JAMAIS une flamme nue pour rechercher des fuites de gaz. Utilisez un liquide de détection des

fuites non corrosif. Le non-respect de ces consignes peut provoquer un incendie ou une explosion, ou même un décès.

- Utilisez uniquement un tuyau d'alimentation en gaz neuf homologué AGA ou CSA avec raccords flexibles en acier inoxydable. Le non-respect de ces consignes peut provoquer un incendie ou une explosion, ou même un décès.
- Serrez solidement tous les raccords de gaz. Le non-respect de ces consignes peut provoquer un incendie ou une explosion, ou même un décès.
- Enroulez du ruban de téflon ou appliquez de la pâte à joints insoluble dans le propane sur tous les filetages. Le non-respect de ces consignes peut provoquer un incendie ou une explosion, ou même un décès.
- N'essayez JAMAIS de démonter la sécheuse; tout démontage doit être effectué par la compagnie de gaz ou par un technicien qualifié, autorisé et équipé des outils appropriés. Le non-respect de cet avertissement peut provoquer un incendie ou une explosion, ou même un décès.

### Électricité – exigences pour les modèles au gaz seulement

- Ne coupez ou n'enlevez en aucune circonstance la broche de mise à la masse (troisième broche) de la fiche du cordon d'alimentation. Le non-respect de cet avertissement peut provoquer un incendie ou une explosion, ou même un décès.
- Pour des raisons de sécurité personnelle, cette sécheuse doit être correctement mise à la terre. Le non-respect de cet avertissement peut provoquer un incendie ou une explosion, ou même un décès.
- Cette sécheuse doit être branchée dans une prise avec mise à la masse de 120 VCA à 60 Hz protégée par un fusible ou un disjoncteur de 15 ampères. Le non-respect de cet avertissement peut provoquer un incendie ou une explosion, ou même un décès.
- Si vous avez une prise c.a. standard à 2 trous, vous avez la responsabilité et l'obligation de la remplacer par une prise c.a. à 3 trous correctement mise à la terre. Le non-respect de cet avertissement peut provoquer un incendie ou une explosion, ou même un décès.

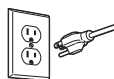

Branchez la sécheuse dans une prise triphasée mise à la masse de 120 volts c.a. à 60 Hz.

### AVERTISSEMENT

#### RISQUE DE DÉCHARGE ÉLECTRIQUE

Le non-respect des avertissements de sécurité peut entraîner des blessures graves ou la mort.

Cette sécheuse est équipée d'une fiche de mise à la terre à trois broches pour assurer la protection contre les décharges électriques et doit être branchée directement à une prise mise à la terre correspondante. Ne coupez et ne retirez pas la broche de mise à la terre de cette fiche.

## Raccordement de l'alimentation en gaz

- **L'installation et tout entretien doivent être effectués par un installateur ou un agent de service qualifié, ou par le fournisseur de gaz.** Le non-respect de ces consignes peut provoquer un incendie ou une explosion, ou même un décès.
- **Utilisez uniquement un raccord flexible neuf en acier inoxydable et un raccord homologué AGA neuf.** Le non-respect de ces consignes peut provoquer un incendie ou une explosion, ou même un décès.
- **Une soupape d'arrêt pour gaz doit être installée à 6 pi (1,8 m) ou moins de la sécheuse.** Le non-respect de ces consignes peut provoquer un incendie ou une explosion, ou même un décès.
- **À la sortie de l'usine, cette sécheuse est conçue pour le gaz naturel. Assurez-vous que la sécheuse est pourvue du gicleur de brûleur approprié au type de gaz utilisé (gaz naturel ou propane liquide).** Le non-respect de ces consignes peut provoquer un incendie ou une explosion, ou même un décès.
- **Au besoin, faites installer le gicleur approprié (pour le propane liquide, commandez la pièce n° 383EEL3002D) par un technicien qualifié et notez le changement sur la sécheuse.** Le non-respect de ces consignes peut provoquer un incendie ou une explosion, ou même un décès.
- **Tous les raccordements doivent être conformes aux codes et règlements locaux.** Le non-respect de ces consignes peut provoquer un incendie ou une explosion, ou même un décès.
- **L'évacuation des sécheuses au gaz doit ABSOLUMENT être acheminée vers l'extérieur.** Le non-respect de ces consignes peut provoquer un incendie ou une explosion, ou même un décès.

### REMARQUE

La sécheuse est expédiée de l'usine en étant prête pour l'utilisation avec du gaz naturel. Si elle doit être utilisée avec du gaz de PL (propane liquide), elle doit être convertie par un technicien de service qualifié.

- 1 Assurez-vous que l'alimentation en gaz de la salle de lavage est **COUPÉE** et que la sécheuse est débranchée. Confirmez que le type de gaz disponible dans votre salle de lavage est approprié pour la sécheuse.
- 2 Retirez le capuchon d'expédition du raccord de gaz à l'arrière de la sécheuse. Prenez garde d'endommager le filetage du raccord de gaz en retirant le capuchon d'expédition.
- 3 Raccordez la sécheuse à l'alimentation en gaz de la salle de lavage avec un tuyau flexible en acier inoxydable neuf et un raccord de 3/8 po NPT.

### REMARQUE

N'utilisez pas de vieux raccords.

- 4 Serrez solidement tous les raccords entre la sécheuse et l'alimentation en gaz de la salle de lavage.
- 5 Ouvrez l'alimentation en gaz de la salle de lavage.
- 6 Recherchez les fuites à tous les raccords de tuyauterie (intérieurs et extérieurs) avec un liquide de détection des fuites non corrosif.
- 7 Procédez à la ventilation de la sécheuse.

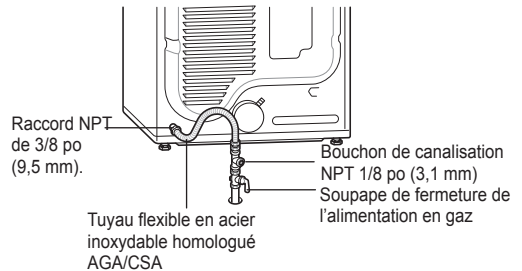

## Installation en haute altitude

Le taux de BTU de cette sécheuse est homologué AGA pour une altitude inférieure à 10 000 pieds (3 048 mètres).

Si votre sécheuse au gaz est installée à une altitude supérieure à 10 000 pieds, sa capacité doit être recalculée à la baisse par un technicien qualifié ou par le fournisseur de gaz.



## Raccordement des sècheuses électriques

### Électricité – exigences pour les modèles électriques seulement



#### AVERTISSEMENT

Pour aider à empêcher des incendies, des électrocutions, des blessures graves, ou de décès, le câblage et la mise à la masse doivent se conformer à l'édition la plus récente du Code national de l'électricité, ANSI/NFPA 70 et à tous les règlements locaux en vigueur. Veuillez faire vérifier par un technicien qualifié que votre maison a une alimentation électrique suffisamment puissante pour faire fonctionner une sècheuse.

- **Cette sècheuse doit être reliée à un réseau de câblage métallique permanent mis à la masse, ou un conducteur de mise à la masse pour l'appareil doit longer les conducteurs du circuit et être relié à la borne ou au fil de mise à la masse de la sècheuse.** Le non-respect de ces consignes peut provoquer un incendie ou une explosion, ou même un décès.
  - **La sècheuse comporte son propre bloc de jonction qui doit être relié à un circuit monophasé distinct de 230 VCA à 60 Hz muni de fusibles de 30 ampères (le circuit doit comporter un fusible des deux côtés du câblage). L'ALIMENTATION ÉLECTRIQUE DOIT ÊTRE À LA TENSION NOMINALE MAXIMALE INDIQUÉE SUR LA PLAQUE SIGNALÉTIQUE DE LA SÈCHEUSE. NE BRANCHEZ PAS LA SÈCHEUSE À UN CIRCUIT DE 110, 115 OU 120 VOLTS.** Le non-respect de ces instructions peut provoquer un incendie ou une explosion, ou même un décès.
  - **Si le circuit de dérivation vers la sècheuse est de 15 pi (4,5 m) ou moins de long utilisez un fil n° 10 AWG (en cuivre seulement) homologué UL (Underwriters Laboratories), ou conforme aux exigences des codes locaux. Si la longueur est de plus de 15 pi (4,5 m), utilisez un fil n° 8 AWG (en cuivre seulement) homologué UL, ou conforme aux exigences des codes locaux. Laissez au câblage suffisamment de jeu pour permettre de déplacer la sècheuse au besoin.** Le non-respect de ces consignes peut provoquer un incendie ou une explosion, ou même un décès.
  - **Une connexion à quatre fils est exigée pour toute installation dans une maison mobile ou préfabriquée de même que pour toute nouvelle construction à partir du 1<sup>er</sup> janvier 1996. Une connexion à quatre fils doit aussi être utilisée dans les régions où les codes locaux ne permettent pas la mise à la masse par le fil neutre.** Le non-respect de ces consignes peut provoquer un incendie ou une explosion, ou même un décès.
  - N'apportez aucune modification à la fiche et au câblage interne de la sècheuse tels que fournis.
  - La sècheuse doit être connectée à une prise quadripasée.
  - Si la fiche ne s'adapte pas à la prise murale, faites installer une prise adéquate par un électricien qualifié.
- Toute installation dans une maison mobile ou préfabriquée doit être conforme aux normes de sécurité et de construction des maisons préfabriquées, chapitre 24 CFR, partie 3280, ou à la norme CAN/CSA Z240 MH ainsi qu'aux codes et règlements locaux. En cas de doute concernant à la conformité à ces normes de votre installation, demandez l'assistance d'un professionnel en service et en installation.
  - **Une connexion à quatre fils est exigée pour toute installation dans une maison mobile ou préfabriquée de même que pour toute nouvelle construction à partir du 1<sup>er</sup> janvier 1996.** Le non-respect de ces consignes peut provoquer un incendie ou une explosion, ou même un décès.
  - Une sècheuse au gaz doit être fixée au plancher de manière permanente.
  - La connexion électrique d'une sècheuse électrique doit être une connexion à quatre fils. Vous trouverez des renseignements plus détaillés sur les connexions électriques dans la section Raccordement des sècheuses électriques.
  - Pour réduire le risque de combustion et d'incendie, la sècheuse doit être ventilée vers l'extérieur.
  - Ne ventilez JAMAIS une sècheuse sous une maison mobile ou préfabriquée.
  - Les sècheuses électriques peuvent être ventilées par le côté gauche ou droit, par l'arrière ou par le dessous.
  - Les sècheuses au gaz peuvent être ventilées par le côté gauche, par l'arrière ou par le dessous. Il est impossible de ventiler une sècheuse au gaz vers l'extérieur par le côté droit en raison de la présence du boîtier du brûleur.
  - Le conduit d'évacuation d'air de la sècheuse doit être solidement fixé à la structure de la maison mobile ou préfabriquée, et doit être fabriqué dans un matériau qui résistera aux flammes et à la combustion. Il est recommandé d'installer un conduit métallique rigide, semi-rigide ou flexible.
  - Ne reliez JAMAIS le conduit d'évacuation d'air de la sècheuse à un autre conduit, à un système de ventilation, à une cheminée ou à un autre conduit d'évacuation d'air.
  - Faites en sorte que la sècheuse dispose d'un accès adéquat à de l'air frais de l'extérieur afin d'assurer un bon fonctionnement. L'ouverture pour l'apport d'air frais de l'extérieur doit être d'au moins 25 po<sup>2</sup> (163 cm<sup>2</sup>).
  - Il est important de maintenir un dégagement d'au moins 2 po (5 cm) entre le conduit d'évacuation d'air et toute construction combustible, et il doit exister un dégagement d'au moins 1 po (2,5 cm) sur les côtés et à l'arrière de la sècheuse pour la ventilation de l'air vers l'extérieur.
  - Les éléments du système de ventilation ne sont pas fournis avec la sècheuse. Vous devrez vous procurer les pièces de ventilation requises pour une installation adéquate.

### Électricité – exigences particulières pour les maisons mobiles ou préfabriquées

## Vérification finale de l'installation

Une fois terminée l'installation de la sècheuse à son emplacement définitif, effectuez les essais de la page suivante (Essai d'installation et vérification des conduits d'évacuation) pour vérifier si l'appareil fonctionne adéquatement et évaluer l'état des conduits.

### Essai du module de chauffage de

#### la sècheuse

##### MODÈLES AU GAZ

Fermez la porte de la sècheuse, appuyez sur le bouton **POWER** pour démarrer la sècheuse et choisissez un réglage de chaleur. Au démarrage de la sècheuse, le dispositif d'allumage devrait enflammer le brûleur principal.

##### MODÈLES ÉLECTRIQUES

Fermez la porte de la sècheuse, appuyez sur le bouton **POWER** pour démarrer la sècheuse et choisissez un réglage de chaleur. L'air évacué devrait être chaud après trois minutes de fonctionnement.

### Vérification du débit d'air

Pour bien fonctionner, la sècheuse a besoin d'un débit d'air adéquat. On peut évaluer le débit d'air en mesurant la pression statique dans le conduit d'évacuation d'air. Placez un manomètre sur le conduit d'évacuation d'air à environ 2 pi (60,9 cm) de la sècheuse. La pression statique dans le conduit d'évacuation ne doit pas dépasser 0,6 po (1,5 cm). Le fonctionnement de la sècheuse doit être vérifié sans charge.

### Vérification du niveau

Une fois la sècheuse installée à son emplacement définitif, revérifiez si elle est au niveau. Assurez-vous qu'elle est de niveau d'avant en arrière et d'un côté à l'autre, et que les quatre pieds de nivellement sont fermement posés sur le plancher.

## Essai d'installation et vérification des conduits d'évacuation

Une fois terminée l'installation de la sècheuse, effectuez cet essai pour vérifier si le système d'évacuation est en bon état pour assurer le bon fonctionnement de la sècheuse. Cet essai doit être effectué pour vous alerter de problèmes sérieux que pourrait présenter le système d'évacuation de votre habitation.

- Votre sècheuse est équipée du système Flow Sense<sup>MC</sup>, qui détecte automatiquement les restrictions et les obstructions dans les conduits d'évacuation de la sècheuse. Retirer les accumulations de fibres et les obstructions du conduit permet aux vêtements de sécher plus rapidement et réduit la consommation d'énergie.

### REMARQUE

La sècheuse doit être refroidie avant de commencer le test. Dans le cas où la sècheuse a chauffé pendant l'installation, lancez un cycle de séchage à l'air pendant quelques minutes pour réduire la température intérieure.

Pour activer l'essai d'installation :

#### 1 Retirez la claie de séchage et la documentation, puis refermez la porte.

Laissez le tambour de la sècheuse complètement vide pour cet essai, sans quoi les résultats pourraient être faussés.

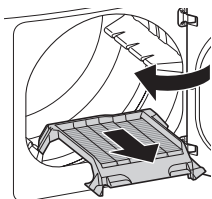

#### 2 Enfoncez le bouton Power, puis maintenez immédiatement enfoncés les boutons Temp. et Signal jusqu'à ce que **1n5** apparaisse à l'écran.

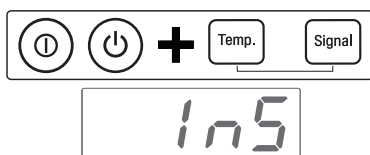

#### 3 Appuyez sur le bouton START/PAUSE.

L'essai démarre et dure environ deux minutes. La chaleur est activée et les températures sont mesurées dans le tambour.



#### 4 Vérifiez les résultats sur l'afficheur.

Pendant le cycle d'essai, observez l'afficheur Flow Sense<sup>MC</sup> sur le panneau de commande. Si aucune ligne ne s'affiche à la fin du cycle, le système d'évacuation fonctionne bien. S'il y a une restriction importante, quatre lignes s'affichent. D'autres problèmes peuvent être représentés par des codes d'erreur. Voir ci-après le tableau des codes d'erreur, des causes et des solutions.



Flow Sense

PAS DE BARRES :  
OK



Flow Sense

QUATRE BARRES :  
OBSTRUCTION

Quatre lignes indiquent une restriction importante dans le système d'évacuation. Faites vérifier le système immédiatement, car le rendement de la sècheuse sera médiocre.

#### 5 Fin du cycle.

À la fin du cycle d'essai, le message **End** s'affiche. Le cycle d'essai se termine et la sècheuse s'arrête automatiquement après un bref délai.



- Consultez le tableau des codes d'erreur avant d'appeler un technicien.

Code d'erreur	Causes Possibles	Solutions
tE1 ou tE2	<ul style="list-style-type: none"> <li>• Capteur de température défectueux.</li> </ul>	<ul style="list-style-type: none"> <li>• Éteignez la sècheuse et appelez un technicien.</li> </ul>
HS	<ul style="list-style-type: none"> <li>• Capteur d'humidité défectueux</li> </ul>	<ul style="list-style-type: none"> <li>• Éteignez la sècheuse et appelez un technicien.</li> </ul>
PS, PF ou nP	<ul style="list-style-type: none"> <li>• L'alimentation électrique est incorrecte (cordon mal branché ou problème de système électrique de l'habitation).</li> <li>• Un fusible de maison a grillé, un disjoncteur s'est déclenché ou il y a une panne de courant.</li> </ul>	<ul style="list-style-type: none"> <li>• Vérifiez l'alimentation ou la connexion du câble d'alimentation sur le bloc de jonction. Consultez la section <b>Raccordement des sècheuses électriques</b> de ce manuel, qui contient des instructions complètes.</li> <li>• Réinitialisez le disjoncteur ou remplacez le fusible. N'augmentez pas la capacité du fusible. S'il s'agit d'un problème de surcharge des circuits, faites-le corriger par un électricien qualifié.</li> </ul>
gAS	<ul style="list-style-type: none"> <li>• Alimentation en gaz fermée ou service coupé (uniquement pour les modèles à gaz).</li> </ul>	<ul style="list-style-type: none"> <li>• Vérifiez l'ouverture de l'alimentation en gaz de la maison et de la soupape de fermeture de l'alimentation en gaz de l'appareil.</li> </ul>

• **Vérifiez l'état des conduits d'évacuation**

Si le voyant DEL Flow Sense<sup>MC</sup> est allumé, vérifiez si le système d'évacuation comporte des restrictions ou est endommagé. Au besoin, réparez ou remplacez le système d'évacuation.

**REMARQUE**

Ce test devrait être réalisé lors de l'installation de la sècheuse pour vous indiquer l'existence d'un problème quelconque au niveau du conduit d'évacuation de votre logement. Toutefois, puisque le test fournit des indications plus fidèles sur l'état du conduit d'évacuation lorsqu'il est réalisé dans des conditions normales d'utilisation que lors du test d'installation, il se peut que le nombre de barres affichées dans les deux tests diffère.

Ne pas interrompre le cycle de test, car cela peut avoir une incidence sur l'exactitude des résultats.

Même si le voyant n'est pas affiché au cours du cycle de test, des obstructions peuvent être présentes dans le système d'évacuation. Reportez-vous à la section **Ventilation de la sècheuse** du présent manuel pour les conditions relatives au système d'évacuation et à la ventilation.

La sècheuse est munie de la fonction Flow Sense<sup>MC</sup>, un système de détection novateur qui détecte automatiquement les blocages et les obstructions du conduit de la sècheuse. Retirer les accumulations de fibres et les obstructions du conduit permet aux vêtements de sécher plus rapidement et réduit la consommation d'énergie.

**Débit d'air restreint ou bloqué**

Évitez les longs conduits ou les conduits comportant plusieurs coudes ou courbes.

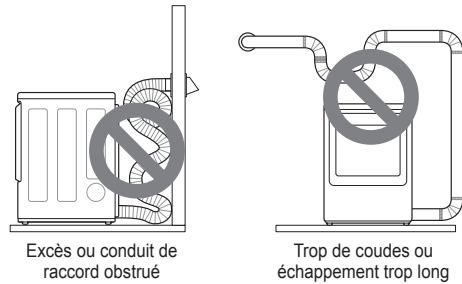

Repérez les blocages et les accumulations de fibres.

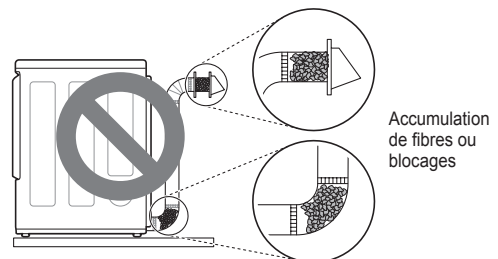

Assurez-vous que les conduits d'évacuation ne sont ni écrasés ni restreints.

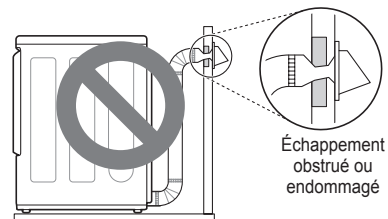

# FONCTIONNEMENT

## ⚠ AVERTISSEMENT

Pour réduire les risques d'incendie, d'électrocution et de blessures corporelles, veuillez lire le présent guide au complet, y compris la section **CONSIGNES DE SÉCURITÉ IMPORTANTES**, avant d'utiliser la sècheuse.

## Utilisation de la sècheuse



### 1 Nettoyez le filtre à charpie

Si le filtre à fibres n'a pas déjà été nettoyé, retirez-le et enlevez les fibres de la brassée précédente. Cela permettra d'assurer un séchage plus rapide et efficace. Assurez-vous de réinstaller le filtre en appuyant vers le bas jusqu'à ce que vous entendiez un « clic ». La sècheuse ne fonctionnera pas sans son filtre à charpie.

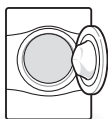

### 2 Chargez la sècheuse

Chargez la sècheuse avec du linge mouillé provenant de la machine à laver. Si la brassée est très volumineuse, vous devrez peut-être la répartir en plusieurs brassées plus petites afin d'obtenir un meilleur séchage et de prendre soin des vêtements.



### 3 Mettez la sècheuse sous tension

Appuyez sur le bouton POWER pour mettre la sècheuse SOUS TENSION. Les voyants des programmes s'allumeront et une sonnerie retentira.

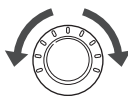

### 4 Sélectionnez un cycle

Tournez le bouton de sélection de cycle dans n'importe quelle direction jusqu'à ce que le voyant à DEL du cycle désiré s'allume. La température, le niveau de séchage et les options du cycle s'afficheront. Les paramètres par défaut du cycle sélectionné peuvent alors être modifiés au besoin. Consulter la page des paramètres et des options des cycles pour de plus amples renseignements.

#### REMARQUE

Les options ou modificateurs ne sont pas tous disponibles pour tous les programmes. Un carillon différent retentira et le voyant à DEL ne s'allumera pas si la sélection n'est pas permise.



### 5 Démarrer le cycle

Appuyez sur le bouton **START/PAUSE** pour commencer le cycle. Celui-ci peut être interrompu à tout moment, en ouvrant la porte ou en appuyant sur le bouton **START/PAUSE**. Si le programme n'est pas redémarré dans les 60 minutes qui suivent, la sècheuse sera mise hors tension et les paramètres du programme seront perdus.



### 6 Fin de cycle

Lorsque le programme est terminé, une sonnerie retentit si elle a été activée. Retirez immédiatement les vêtements afin de limiter les faux plis. Si l'option d'antifroissement est sélectionnée, le tambour fera quelques tours à quelques minutes d'intervalle pour éviter que les vêtements ne se froissent.

## Vérifiez le filtre à fibres avant chaque brassée

Assurez-vous que le filtre à fibres est toujours propre avant de sécher une nouvelle brassée. En effet, un filtre obstrué par des fibres augmentera le temps de séchage. Pour le nettoyer, tirez droit vers le haut sur le filtre et faites une boule de charpie avec vos doigts. Ne pas rincer ni laver le filtre pour retirer les fibres. Poussez fermement sur le filtre à fibres pour le remettre en place. Voyez la section **Nettoyage régulier** pour plus de détails.

Assurez-vous que le filtre à fibres soit toujours correctement installé avant de démarrer la sécheuse. Un fonctionnement de la sécheuse avec un filtre mal fixé ou manquant risquerait d'endommager la sécheuse et les articles dans la sécheuse.

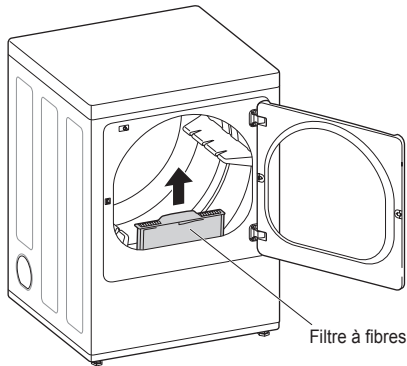







## Triage des brassées

### Étiquettes d'entretien des tissus





La plupart des vêtements possèdent des étiquettes d'entretien des tissus qui affichent les directives pour un soin approprié.

**Étiquettes d'entretien des tissus**

Séchage par culbutage

 Séchage	 Normal	 Tissus infroissables/ résistant au froissement
 Cycle doux/ délicat	 Ne pas sécher par culbutage	 Ne pas sécher (action mentionnée conjointement avec « ne pas laver »)

Réglage de la chaleur

 Haut	 Moyen	 Faible	 Sans chaleur/ séchage à l'air
---------------------------------------------------------------------------------------------	----------------------------------------------------------------------------------------------	-----------------------------------------------------------------------------------------------	-------------------------------------------------------------------------------------------------------------------------

## Grouper les articles similaires

Pour de meilleurs résultats, trie les vêtements pour en faire des brassées qui peuvent être séchées au même cycle de séchage.

Différents tissus exigent des soins particuliers et certains d'entre eux séchent plus rapidement que d'autres. Pour bien prendre soin des vêtements, séchez toujours ensemble des tissus ayant les mêmes exigences d'entretien.

## Chargement de la sécheuse

### ⚠ AVERTISSEMENT

Pour réduire le risque d'incendie, de choc électrique ou de blessures durant le fonctionnement de l'appareil, respectez les précautions d'usage, y compris les suivantes :

- Vérifiez que toutes les poches sont vides. Des articles comme des trombones, des stylos, de la monnaie, et des clés peuvent endommager votre sécheuse et vos vêtements. Des objets inflammables comme des briquets ou des allumettes risqueraient de s'enflammer et de provoquer un incendie. Le non-respect de ces consignes peut provoquer un incendie ou une explosion, ou même un décès.
- Ne séchez jamais des vêtements qui ont été exposés à de l'huile, de l'essence, ou d'autres substances inflammables. Le lavage des vêtements n'enlèvera pas complètement les résidus d'huile. Le non-respect de ces consignes peut provoquer un incendie ou une explosion, ou même un décès.

### REMARQUE

#### Conseils de chargement

- Combinez les articles grands et petits dans une brassée.
- Les vêtements mouillés prennent du volume au séchage. Ne surchargez pas la sécheuse; les vêtements ont besoin d'espace pour culbutter et sécher correctement.
- Fermez les fermetures-éclair, les crochets et attachez les cordons pour les empêcher de s'accrocher ou de s'emmêler aux autres vêtements.

## Utilisation de la porte à ouverture latérale LG EasyLoad<sup>MC</sup>

Utilisez la porte à ouverture latérale pour sortir les vêtements de la sècheuse ou pour y mettre des articles volumineux; vous pourrez ainsi accéder plus facilement au tambour intérieur.

Pour ouvrir la porte à ouverture latérale, tenez le dessus de la porte du côté opposé à la charnière et tirez.

### REMARQUE

Assurez-vous que le poussoir de déverrouillage de la porte à ouverture verticale est totalement déclenché avant d'utiliser la porte à ouverture latérale.

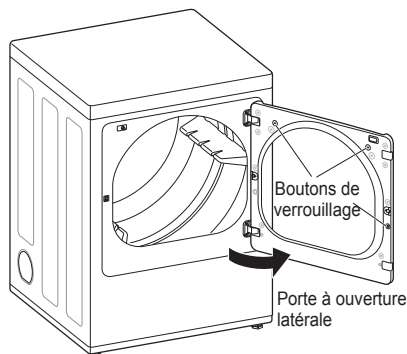

### ⚠ AVERTISSEMENT

N'enfoncez pas les trois boutons de verrouillage lorsque la porte est ouverte. La porte pourrait tomber et causer de graves blessures.

- **Ne déposez rien de lourd et n'accrochez rien sur la porte lorsqu'elle est ouverte.**

La sècheuse pourrait basculer vers l'avant et causer des blessures et des dommages.

## Porte à ouverture verticale (sur certains modèles)

Utilisez la porte abattante pour le chargement de la sècheuse. La porte s'ouvre à environ 40 degrés et fait office de glissière, guidant les articles dans le tambour et les empêchant de tomber par terre. Elle s'avère également pratique lorsque vous sortez quelques petits articles, empêchant le reste des vêtements de tomber par terre.

Pour ouvrir la porte à la verticale, appuyez sur le poussoir de déverrouillage situé sur le dessus de la porte et tirez cette dernière vers l'avant.

Assurez-vous que les vêtements sont bien à l'intérieur de la sècheuse avant de refermer la porte.

### REMARQUE

Assurez-vous que le loquet de la porte à ouverture latérale est complètement verrouillé avant d'enclencher le poussoir de déverrouillage de la porte à ouverture verticale.

Poussoir de déverrouillage de la porte à ouverture verticale

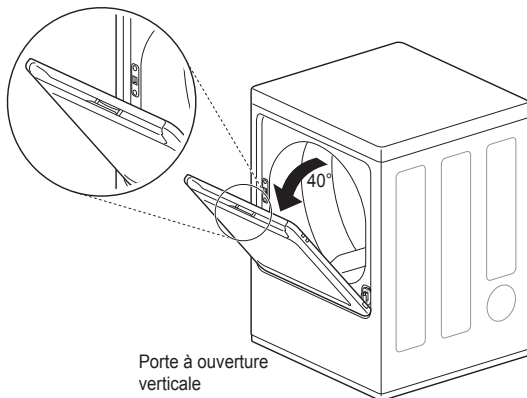

### ⚠ AVERTISSEMENT

- **Ne tentez pas de tirer la porte à ouverture verticale dans un angle de plus de 40 degrés.**
- Faites attention en ouvrant et en fermant la porte. Vos doigts et mains pourraient se retrouver dans la trajectoire de la porte et des blessures pourraient survenir si la porte tombe brusquement vers l'avant de façon inattendue.



## Panneau de commande

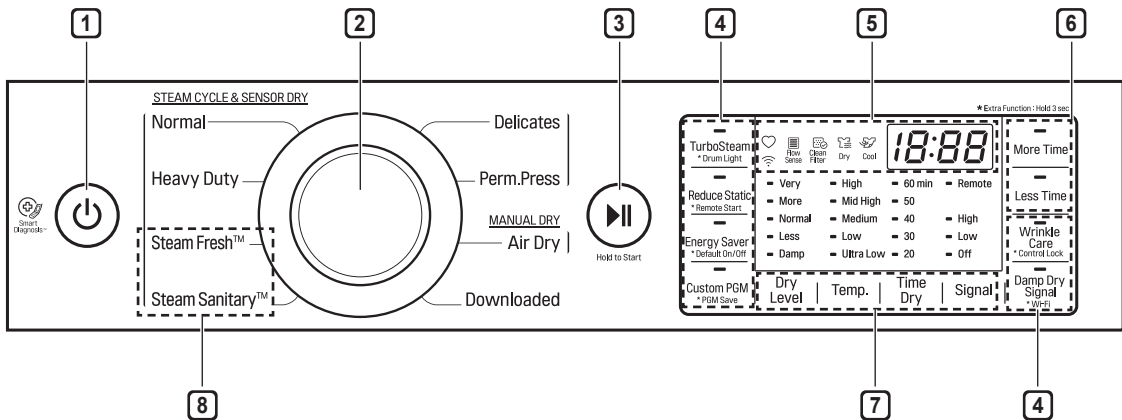

### 1 Bouton POWER (Allumer/éteindre)

Appuyez sur le bouton pour mettre la sècheuse sous tension. Appuyez de nouveau pour la mettre hors tension.

#### REMARQUE

Appuyer sur le bouton **POWER** pendant un cycle annule ce cycle, et tous les réglages sélectionnés pour ce cycle sont perdus.

### 2 Bouton de sélection de cycle

Tournez ce bouton pour sélectionner le cycle voulu. Une fois le bon cycle sélectionné, les pré-réglages standards sont affichés à l'écran. Pour les cycles MANUAL DRY, ces réglages peuvent être modifiés à l'aide des boutons de modification de cycle avant le début du cycle.

### 3 Bouton START/PAUSE (DÉMARRER/PAUSE)

Appuyez sur cette touche pour démarrer le cycle sélectionné. Si la sècheuse est en fonction, utilisez ce bouton pour faire une pause dans le cycle sans perdre les paramètres actuels.

#### REMARQUE

Si le programme n'est pas redémarré dans les 60 minutes en appuyant sur le bouton **START/PAUSE**, la sècheuse sera mise hors tension automatiquement.

### 4 Boutons d'options de cycle

Les boutons d'options vous permettent de sélectionner des options de cycle supplémentaires. Certains boutons permettent également d'activer des fonctions spéciales en appuyant sur le bouton et en maintenant la pression pendant trois secondes.

### 5 Afficheur de temps et d'état

L'afficheur illustre les réglages, le temps restant estimé, les options et les messages d'état de votre sècheuse.

### 6 Boutons MORE TIME/LESS TIME (TEMPS+/TEMPS-)

Ces boutons peuvent être utilisés pour régler la durée de séchage des cycles de séchage minuté et MANUAL DRY. Le bouton **More Time** permet d'ajouter une minute au cycle de séchage manuel, et le bouton **Less Time**, de réduire la durée du cycle d'une minute.

### 7 Boutons de modification des cycles

Ces boutons permettent de choisir les paramètres pour le cycle sélectionné. Les paramètres sélectionnés sont affichés à l'écran. Le bouton de cette option permet de sélectionner d'autres paramètres.

### 8 Fonctions de vapeur

La technologie vapeur de LG permet de vaporiser sur les tissus des jets de vapeur pour rafraîchir les vêtements, réduire l'électricité statique et rendre le repassage plus facile. Sélectionnez simplement le cycle Steam Fresh<sup>MC</sup> ou Steam Sanitary<sup>MC</sup>.



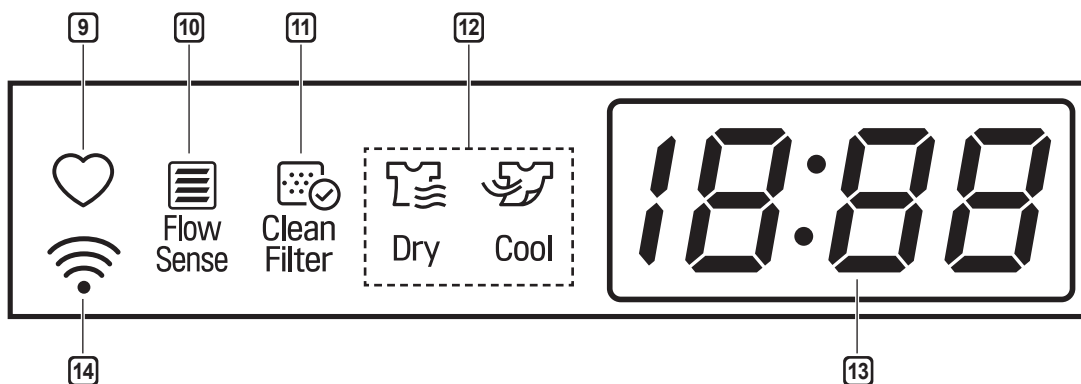

### 9 Fonction Custom PGM (Programme personnalisé)

Si vous utilisez fréquemment une combinaison particulière de réglages, vous pouvez enregistrer ces derniers comme programme personnalisé.

### 10 Système de détection des blocages dans le conduit d'évacuation Flow Sense<sup>MC</sup>

Le système de détection des blocages de conduit Flow Sense<sup>MC</sup> détecte les blocages dans les conduits qui réduisent le débit d'air dans la sècheuse et vous en avertit. Maintenir propres les conduits du système d'évacuation permet d'améliorer l'efficacité de fonctionnement et aide à réduire au minimum les appels au centre de service (vous économisez ainsi de l'argent).

### 11 Rappel du nettoyage du filtre

L'afficheur indiquera Vérification du filtre à fibres (Clean Filter) au moment de la mise en marche de la sècheuse pour vous rappeler de vérifier le filtre à fibres. Le message s'éteint au moment où le bouton **START/PAUSE** est enfoncé.

### 12 Indicateur de cycle terminé avec rappel de vérification du filtre à fibres

Cette partie de l'afficheur indique la portion du cycle de séchage en cours (Dry, Cool).

### 13 Temps restant estimé

Cet écran affiche le temps restant estimé pour les cycles SENSOR DRY ou le temps restant réel pour les cycles Time Dry ou MANUAL DRY.

#### REMARQUE

La durée des cycles SENSOR DRY peut fluctuer puisque la sècheuse recalcule le temps de séchage afin d'obtenir des résultats optimaux.

### 14 Indicateur WI-FI

Lorsque l'appareil est connecté à Internet via un réseau Wi-Fi domestique, cet indicateur apparaît.

# Guide des cycles

■ = réglage par défaut  
○ = option disponible

Cycle	Type de tissu	Dry Level (Niveau de séchage)	Temp. (température)	Durée	More Time / Less Time (Temps+ / Temps-)	Wrinkle Care (Anti-froissement)	Turbo Steam (Turbo Vapeur)	Damp Dry Signal (Signal humidesecc)	Reduce Static (Réduit l'électr. statique)	Energy Saver (Économie d'énergie)
Steam Fresh <sup>MC</sup>	Édredons, chemisiers, pantalons (sauf lestissus particulièrement délicats)	Arrêt	Moyen-élevé	10	○	○	○			
			Réglable	Réglable						
Steam Sanitary <sup>MC</sup>	Édredons, literie, vêtements pour enfants	Arrêt	Haut	31		○	○			
Heavy Duty (vêtements très sales)	Jeans, articles lourds	Normal	Haut	54		○	○	○	○	
		Réglable								
Normal	Vêtements de travail, velours côtelé, etc.	Normal	Moyen	Elec : 57 Gas : 63		○	*	○	○	○
		Réglable								
Perm. Press (tissus infroissables)	Pressage permanent, tissus synthétiques	Normal	Faible	32		○	○	○	○	
		Réglable								
Delicates (Délicats)	Lingerie, draps, blouses	Normal	Faible	28		○		○	○	
		Réglable								
Air Dry (Séchage à l'air)	Pour les articles qu'il faut sécher sans chaleur, comme les plastiques ou les caoutchoucs	Arrêt	Arrêt	30	○	○				
				Réglable						

\* L'option TurboSteam peut seulement être sélectionnée si l'option Économie d'énergie est désactivée

### Sensor dry cycles (Cycles de séchage à capteur)

Les cycles de séchage à capteur utilisent le système exclusif à double capteur de LG qui détecte et compare le niveau d'humidité des vêtements et celui de l'air ambiant, et règle le temps de séchage en conséquence pour optimiser les résultats. La sècheuse règle automatiquement le niveau de séchage et la température aux paramètres recommandés pour chaque cycle. L'afficheur indique le temps restant estimé

#### REMARQUE

Pour protéger vos vêtements, les différentes options de niveau de séchage, température ou autres ne sont pas toutes disponibles avec chacun des cycles. Consultez le **Guide des cycles** pour obtenir des détails.

### Manual dry cycles (Cycles de séchage manuel)

Utilisez les cycles de séchage manuel pour sélectionner un temps et une température de séchage précis. Lors de la sélection d'un cycle de séchage manuel, l'afficheur de temps restant estimé indique le temps réel qui reste au cycle. Vous pouvez modifier le temps restant au cycle en appuyant sur le bouton More time ou Less time.

### Downloaded (cycle téléchargé)

Si vous téléchargez un cycle en utilisant la fonction Tag On, il sera placé dans la position Cycle téléchargé. Choisissez Cycle téléchargé pour exécuter le cycle que vous avez téléchargé.

## Réglages et options des cycles

### Boutons de modification des cycles

Les cycles SENSOR DRY comportent des réglages prédéfinis qui sont sélectionnés automatiquement. Quant aux cycles MANUAL DRY, ce sont des réglages par défaut, que vous pouvez personnaliser à l'aide des boutons de modification des cycles. Appuyez sur le bouton correspondant à cette option pour afficher et sélectionner d'autres réglages.

#### Dry Level (Niveau de séchage)

Ce bouton permet de sélectionner le niveau de séchage du cycle. Appuyez sur le bouton **Dry Level** à répétition pour faire défiler les réglages disponibles.

- Cette option n'est offerte que pour les cycles SENSOR DRY.
- La sècheuse ajustera automatiquement le temps du cycle. Le réglage Plus sec ou Très sec augmentera le temps du cycle, tandis que le réglage Moins sec ou Humide sec le diminuera.
- Utilisez le réglage Moins sec ou Humide sec pour les articles que vous souhaitez repasser.

#### Temp. (température)

Ce bouton permet de régler la température pour ainsi assurer un entretien adéquat de vos tissus et de vos vêtements. Appuyez sur le bouton **Temp.** à répétition pour faire défiler les réglages disponibles.

#### Time Dry (Séchage minuté)

Ce bouton permet de sélectionner la durée de séchage entre 20 et 60 minutes, par intervalles de 10 minutes. Utilisez-le pour les petites brassées ou pour défroisser vos vêtements.

#### More Time/Less Time (Temps+/Temps-)

Utilisez les boutons **More Time/Less Time** pour augmenter ou réduire le temps de séchage d'un cycle MANUAL DRY, par intervalles de 1 minute.

#### Signal (Option)

Appuyez sur le bouton **Signal (Option)** à répétition pour régler le volume, ou pour allumer ou éteindre les sonneries de boutons et celle de la fin d'un cycle.

### Boutons d'options de cycle

La sècheuse offre plusieurs options de cycle supplémentaires afin de personnaliser les cycles et ainsi répondre à des besoins particuliers. Certains boutons d'options permettent également d'activer une fonction spéciale en maintenant enfoncé le bouton de l'option pendant 3 secondes. (Consultez les fonctions spéciales sur la page suivante pour obtenir des détails.)

#### Ajout d'options de cycle à un cycle :

- 1 Mettez la sècheuse en marche et tournez le bouton sélecteur de cycle pour choisir le cycle voulu.
- 2 Utilisez les boutons de modification des cycles pour modifier les réglages du cycle.
- 3 Appuyez sur le bouton de l'option que vous souhaitez ajouter. Un message de confirmation apparaît ensuite sur l'afficheur.
- 4 Appuyez sur le bouton **START/PAUSE** pour commencer le cycle. La sècheuse démarre automatiquement.

#### Wrinkle Care (Antifroissement)

Cette option culbutera la brassée régulièrement sur une période allant jusqu'à trois heures après la fin d'un cycle ou jusqu'à l'ouverture de la porte. Elle est utile pour éviter le froissement de vos vêtements lorsque vous êtes dans l'impossibilité de les retirer immédiatement de la sècheuse.

#### Damp Dry Signal (Signal humide sec)

Grâce à cette option, la sècheuse émettra un signal sonore lorsque la brassée sera sèche à environ 80 %. Vous pourrez ainsi retirer de la sècheuse les articles légers qui séchent plus rapidement ou ceux que vous souhaitez repasser ou suspendre pendant qu'ils sont encore un peu humides.

## Fonctions spéciales

Certains boutons d'options de cycle activent également des fonctions accessoires. Ces fonctions spéciales sont marquées d'un astérisque (\*). Maintenez enfoncé le bouton de l'option où est indiquée la fonction spéciale pour activer cette dernière.

### \* Drum Light (Éclairage du tambour)

Le tambour est équipé d'une ampoule bleue à DEL qui s'allume quand la laveuse est mise en marche. Cette lumière s'éteint automatiquement quand la porte est fermée et que le cycle commence.

Pour allumer la lumière pendant un cycle, maintenez enfoncé le bouton TurboSteam pendant trois secondes. L'éclairage du tambour s'allume puis s'éteint automatiquement après quatre minutes.

### \* Control Lock (Verrouillage à l'épreuve des enfants)

Utilisez cette fonction pour prévenir toute utilisation non désirée de la sècheuse ou pour conserver vos réglages intacts pendant que la sècheuse est en marche.

Maintenez enfoncé le bouton où figure la fonction **Control Lock** pendant trois secondes pour activer ou désactiver la fonction Control Lock. L'icône Control Lock apparaîtra sur l'afficheur, et tous les boutons seront désactivés à l'exception du bouton **POWER**.

#### REMARQUE

Une fois activée, la fonction de verrouillage pour enfants demeure active jusqu'à ce qu'elle soit désactivée manuellement. La fonction de verrouillage pour enfants doit être désactivée pour lancer un nouveau cycle. Pour désactiver la fonction, maintenez enfoncé le bouton **Control Lock** pendant 3 secondes.

### Energy Saver (Économie d'énergie) (sur certains modèles)

Cette fonction aide à réduire la consommation énergétique au cycle Normal, selon la grosseur de la brassée.

Quand l'option d'économie d'énergie est sélectionnée, le cycle commence avec un séchage à l'air et le temps de séchage est augmenté.

#### REMARQUE

L'option d'économie d'énergie est activée par défaut dans le cycle Normal. Désactivez l'option d'économie d'énergie pour un cycle Normal plus rapide débutant avec un séchage avec chaleur.

### \* Réglages par défaut on/off

Cette option permet de modifier les réglages d'économie d'énergie. Pour effectuer un cycle Normal sans l'option d'économie d'énergie, maintenez enfoncé le bouton Energy Saver pendant trois secondes. ON ou OFF s'affiche.

### Custom PGM (Programme personnalisé)

Si vous utilisez fréquemment une combinaison particulière de réglages, vous pouvez enregistrer ces derniers comme programme personnalisé.

#### Sauvegarde d'un programme personnalisé :

- 1 Mettez la sècheuse en marche et tournez le bouton sélecteur de cycle pour choisir le cycle voulu.
- 2 Utilisez les boutons de modification des cycles pour modifier les réglages du cycle.
- 3 Appuyez sur le bouton de l'option que vous souhaitez ajouter. Un message de confirmation apparaîtra ensuite sur l'afficheur.
- 4 Maintenez enfoncé le bouton **Custom PGM** pendant trois secondes.

#### REMARQUE

Vous ne pouvez sauvegarder qu'un seul programme spécial à la fois. Si vous maintenez le bouton **Custom PGM** enfoncé, tout programme personnalisé sauvegardé antérieurement sera écrasé.

#### Rappel d'un programme personnalisé :

- 1 Mettez la sècheuse en marche.
- 2 Appuyez sur le bouton **Custom PGM**.
- 3 Appuyez sur le bouton **START/PAUSE** pour commencer le cycle.

## Fonctions de vapeur

La nouvelle technologie à vapeur chaude et de LG permet d'émettre un jet de vapeur tourbillonnante dans les tissus afin de rafraîchir les vêtements. Sélectionnez simplement le cycle Steam Fresh<sup>MC</sup>. Vous pouvez également ajouter une option de vapeur aux cycles sélectionnés.

### Cycle Steam Fresh<sup>MC</sup> :

Le cycle Steam Fresh<sup>MC</sup> fait appel à la puissance de la vapeur seule pour réduire rapidement les plis et les odeurs dans les tissus. Ce cycle ravive les vêtements froissés qui sont restés rangés longtemps, et il facilite le repassage des vêtements qui comportent de nombreux plis. Le cycle Steam Fresh<sup>MC</sup> peut également servir à réduire les odeurs dans les tissus.

#### REMARQUE

- L'option TurboSteam est activée par défaut lorsque le cycle Steam Fresh<sup>MC</sup> ou Steam Sanitary<sup>MC</sup> est sélectionné.
- Selon la taille de la brassée, modifiez la durée du cycle en appuyant sur le bouton More time ou Less time. L'afficheur montre 1, 3, 5 ou  $\frac{b}{g}$ . Sélectionnez 3 pour un maximum de 3 articles, 5 pour 4 ou 5 articles et  $\frac{b}{g}$  pour une grosse brassée, comme une brassée contenant une couette.

### Utilisation du cycle Steam Fresh<sup>MC</sup> :

- 1 Mettez la sècheuse en marche et tournez le bouton sélecteur de cycle pour choisir le cycle Steam Fresh<sup>MC</sup>.
- 2 Pour ajouter une fonction, sélectionnez l'option antifroissement ou TurboSteam.
- 3 Selon la taille de la brassée (quantité d'articles), vous pouvez changer la durée de la vaporisation de vapeur en appuyant sur le bouton More time ou Less time.
- 4 Appuyez sur le bouton Start/Pause pour lancer le cycle.

### Utilisation des fonctions de vapeur :

L'option de réduction de l'électricité statique injecte la vapeur vers la fin du cycle de séchage pour réduire l'électricité statique causée par des tissus secs qui frottent les uns sur les autres. Modifiez la durée du cycle en enfonçant le bouton More time ou Less time, selon la taille de la brassée (quantité d'articles). L'afficheur montrera le nombre d'articles recommandés, comme 7, 9, 11, 14, 16 ou 18.

TurboSteam aide à prévenir le séchage excessif des vêtements en injectant de la vapeur pendant le processus de séchage. La fonction d'écran de vapeur prolonge la durée de vie des vêtements.

#### REMARQUE

- Quand le séchage à capteur est sélectionné avec l'option de réduction de l'électricité statique ou TurboSteam, le niveau de séchage Moins sec ou Humide sec ne peut pas être sélectionné.
- L'option de réduction de l'électricité statique peut aussi être utilisée durant les cycles de séchage minutés.
- Après que l'option de vapeur a été sélectionnée pour le cycle de séchage minuté, les boutons More time et Less time changeront la durée de vaporisation de vapeur seulement.
- Après avoir appuyé sur le bouton Start/Pause, les boutons More time et Less time sont désactivés.

### Ajout de vapeur à un cycle standard :

- 1 Mettez la sècheuse en marche et tournez le bouton sélecteur de cycle pour choisir le cycle Normal, Tissus infroissables ou Haut rendement.
- 2 Utilisez les boutons de modification des cycles pour modifier les réglages du cycle sélectionné.
- 3 Appuyez sur le bouton TurboSteam.
- 4 Appuyez sur le bouton Start/Pause pour lancer le cycle.

### Cycle Steam Sanitary<sup>MC</sup>

Le nouveau cycle Steam Sanitary<sup>MC</sup> est idéal pour assainir les articles non lavables rapidement et facilement en utilisant seulement la puissance de la vapeur. Ce cycle est recommandé pour les tissus de coton et de polyester. (Ne vous en servez PAS pour la mousse d'uréthane, le duvet et les plumes, ou les articles délicats.)

## AVERTISSEMENTS

- **N'ouvrez pas la porte de la sècheuse pendant les cycles de vapeur.** Le non-respect de ces consignes peut provoquer des blessures graves ou la mort.
- **Ne touchez pas à la buse de vapeur dans le tambour pendant ou après le cycle de vapeur.** Le non-respect de ces consignes peut provoquer des blessures graves ou la mort.

## REMARQUE

- La vapeur peut ne pas être clairement visible pendant les cycles de vapeur. C'est normal.
- N'utilisez pas Steam Fresh<sup>MC</sup> avec des articles comme des vêtements ou des couvertures en laine, des manteaux de cuir, de la soie, des vêtements mouillés, de la lingerie, des produits en mousse ou des couvertures électriques.
- Pour obtenir les meilleurs résultats, chargez des articles de taille similaire et faits du même type de tissu. Ne surchargez pas la sècheuse.
- Lorsque le filtre ou le conduit est obstrué, l'option de vapeur peut ne pas donner les meilleurs résultats.
- Lorsque la fonction de vapeur est en marche, le tambour s'arrête pour permettre à la vapeur d'y rester.

## Guide des cycles de vapeur

	Vapeur	Durée par défaut	Réglage de la température	Niveau de séchage	État du tissu	Type de tissu	Quantité maximale
<b>Steam Sanitary<sup>MC</sup></b>		31 minutes			Sec	Couette et literie	Un seul (1 de chaque)
			Vêtements d'enfants	3 lb			
<b>Steam Fresh<sup>MC</sup></b>		10 minutes	○		Sec	Couette	Un seul (1 de chacun)
						Chemises*	5 chacune
<b>Option de vapeur</b>	+ Réduit l'électricité statique	Suit le cycle sélectionné		○	Humide	Varie selon le cycle sélectionné	8 lb (18 articles)
	+ Turbo Steam			○	Humide	Varie selon le cycle sélectionné	8 lb (18 articles)
<b>Séchage minuté</b>	+ Réduit l'électricité statique	38 minutes	○		Humide	Varie selon le cycle sélectionné	8 lb (18 articles)

\*Chemises : mélange 70 % coton et 30 % polyester, excepté les tissus particulièrement délicats.

- Quand le filtre à fibres ou le conduit d'évacuation est bloqué, les options de vapeur ne donneront pas de bons résultats.
- Pour obtenir les meilleurs résultats, chargez des articles de taille similaire et faits du même type de tissu. Ne surchargez pas la sècheuse.

# FONCTIONS INTELLIGENTES



## Application LG SmartThinQ

L'application SmartThinQ vous permet de communiquer avec l'appareil à l'aide d'un téléphone intelligent.

### Installation de l'application SmartThinQ

Trouvez l'application LG SmartThinQ dans la boutique Google Play ou l'App Store d'Apple sur un téléphone intelligent. Suivez les directives de téléchargement et d'installation de l'application.

### Caractéristiques de l'application SmartThinQ

- Pour les électroménagers avec le logo  ou .

#### Cycle de séchage

Téléchargez des cycles nouveaux et spéciaux qui ne sont pas inclus parmi les cycles de base de l'appareil.

Les appareils qui ont été correctement enregistrés peuvent télécharger une variété de cycles de spécialité spécifiques à l'appareil.

On ne peut stocker qu'un seul cycle à la fois dans l'appareil.

Une fois le cycle téléchargé dans l'appareil, ce dernier le conserve jusqu'à ce qu'un nouveau cycle soit téléchargé.

#### Conseils sur la ventilation

Offre des conseils sur la ventilation.

#### Smart Diagnosis<sup>MC</sup>

Cette fonction fournit des renseignements utiles pour diagnostiquer et résoudre les problèmes avec l'appareil en se basant sur le profil d'utilisation.

#### Démarrage à distance

Utilisez un téléphone intelligent pour commander l'appareil à distance. Ou suivez le fonctionnement du cycle pour voir le temps qui reste avant la fin du cycle.

#### Surveillance de la consommation d'énergie

Les cycles et les options sélectionnés influencent la consommation d'énergie de l'appareil; celle-ci peut donc varier d'un cycle à l'autre.

#### Notifications poussées

Quand le cycle est terminé ou que l'appareil a des problèmes, vous avez l'option de recevoir des alertes instantanées sur un téléphone intelligent.

#### Paramètres

Définissez le surnom du produit et supprimez le produit.

#### REMARQUES

- Pour connaître l'état du réseau Wi-Fi, vérifiez que l'icône **Wi-Fi**  est allumée sur le panneau de configuration.
- LG SmartThinQ n'est pas responsable des problèmes de connexion au réseau ou des défauts, dysfonctionnements ou erreurs causés par la connexion au réseau.
- La machine est compatible avec les réseaux Wi-Fi de 2,4 GHz seulement.
- Si l'appareil a des difficultés à se connecter au réseau Wi-Fi, il est peut-être trop loin du routeur. Procurez-vous un répéteur Wi-Fi (rallonge de portée) pour améliorer la force du signal Wi-Fi.
- La connexion Wi-Fi peut ne pas se faire ou être interrompue à cause de l'environnement du réseau domestique.
- La connexion au réseau pourrait ne pas fonctionner correctement en fonction du fournisseur d'accès Internet.
- L'environnement sans fil environnant peut faire en sorte que le service de réseau sans fil fonctionne lentement.
- Cette information est à jour au moment de la publication. L'application est sujette à des changements en vue de l'amélioration du produit sans que les utilisateurs n'en soient avisés au préalable.

#### Caractéristiques du module LAN sans fil

<b>Modèle</b>	LCW_004
<b>Gamme de fréquences</b>	2412 MHz à 2462 MHz
<b>Puissance de sortie max</b>	IEEE 802,11b: 22,44 dBm
	IEEE 802,11g: 24,68 dBm
	IEEE 802,11n: 24,11 dBm



### **Avis d'Industrie Canada (pour le module de transmission compris dans le produit)**

Cet appareil est conforme aux normes CNR d'Industrie Canada applicables aux appareils radio exempts de licence. Son fonctionnement est sujet aux deux conditions suivantes :

- 1) Cet appareil ne doit pas provoquer d'interférences, et
- 2) Cet appareil doit accepter toutes les interférences, y compris celles pouvant entraîner son dysfonctionnement.

### **Avis d'Industrie Canada sur l'exposition aux rayonnements**

Cet appareil est conforme aux limites d'exposition aux rayonnements d'Industrie Canada pour un environnement non contrôlé.

Cet appareil doit être installé de façon à garder une distance minimale de 20 cm (7,8 po) entre la source de rayonnement et votre corps.

### **REMARQUES**

- Le fabricant n'est pas responsable des interférences radioélectriques causées par des modifications non autorisées apportées à cet appareil. De telles modifications pourraient annuler l'autorisation accordée à l'utilisateur de faire fonctionner l'appareil.

### **Renseignements sur l'avis de logiciel ouvert**



Pour obtenir le code source conformément aux dispositions de la licence publique générale, de la licence publique générale limitée, de la licence publique Mozilla et de toute autre licence régissant les logiciels à code source libre contenus dans cet appareil, visitez le site <http://opensource.lge.com>. En plus du code source, toutes les dispositions de licence, les exonérations de garantie et les avis de droits d'auteurs peuvent aussi être téléchargés.

LG Electronics mettra également à votre disposition le code source libre sur CD-ROM pour un prix couvrant le coût de la distribution (coût du support, de l'expédition et de la manutention) sur simple demande par courriel à l'adresse [opensource@lge.com](mailto:opensource@lge.com). Cette offre est valable pendant trois (3) années à compter de la date d'achat du produit.

## Fonction Smart Diagnosis<sup>MC</sup>

Si vous éprouvez des problèmes avec votre électroménager, celui-ci a la capacité de transmettre des données au centre d'information à la clientèle de LG par l'intermédiaire de votre téléphone. Les modèles équipés de la technologie NFC ou du Wi-Fi peuvent également transmettre des données à un téléphone intelligent à l'aide de l'application LG Smart ThinQ.

### Smart Diagnosis<sup>MC</sup> – diagnostic par le Centre d'information à la clientèle

- Pour les électroménagers avec le logo  ou 

Cela vous donne la possibilité de parler directement à l'un de nos spécialistes formés. Le spécialiste enregistre les données transmises par l'appareil et les utilise pour analyser le problème, fournissant ainsi un diagnostic rapide et efficace.



- 1 Appelez le Centre d'information à la clientèle de LG Electronics au :  
(LG États-Unis) 1 800 243-0000  
(LG Canada) 1 888 542-2623
- 2 Quand le centre de service vous l'indique, placez la partie du téléphone dans laquelle vous parlez près de l'icône Smart Diagnosis<sup>MC</sup>. N'appuyez pas sur les autres touches.
- 3 Maintenez le bouton **Temp.** enfoncé pendant 3 secondes.
- 4 Gardez le téléphone en place jusqu'à la fin de la transmission.
- 5 Une fois le décompte terminé et la tonalité arrêtée, reprenez la conversation avec l'agent du centre de service, qui sera alors en mesure de vous aider grâce aux données transmises pour l'analyse.

#### REMARQUES

- La fonction Smart Diagnosis<sup>MC</sup> ne peut être activée que si l'appareil peut être mis sous tension à l'aide de la touche **Power**. Si l'appareil ne peut pas être mis sous tension, le dépannage doit être effectué sans utiliser la fonction Smart Diagnosis<sup>MC</sup>.
- Pour obtenir les meilleurs résultats, évitez de bouger le téléphone pendant la transmission sonore.
- Si l'agent du centre de service n'a pas pu obtenir un enregistrement exact des données, il se peut qu'il vous demande d'essayer de nouveau.
- La fonction Smart Diagnosis<sup>MC</sup> dépend de la qualité de l'appel local.

Une mauvaise télécommunication peut entraîner une piètre transmission de données entre votre téléphone et le centre d'appels, de sorte que le Smart Diagnosis<sup>MC</sup> risque de ne pas fonctionner correctement.

### SmartThinQ et Smart Diagnosis<sup>MC</sup>

- Pour les électroménagers avec le logo  ou 

Utilisez la fonction Smart Diagnosis de l'application Smart ThinQ pour vous aider à diagnostiquer les problèmes avec l'appareil sans l'assistance du centre d'information à la clientèle de LG.

Suivez les instructions de l'application SmartThinQ pour effectuer un diagnostic intelligent à l'aide de votre téléphone intelligent.

#### REMARQUES

La fonction Smart Diagnosis<sup>MC</sup> ne peut être activée que si l'appareil peut être mis sous tension à l'aide de la touche **Power**. Si l'appareil ne peut pas être mis sous tension, le dépannage doit être effectué sans utiliser la fonction Smart Diagnosis<sup>MC</sup>.

# ENTRETIEN

## Nettoyage régulier

### ⚠ AVERTISSEMENT

Pour réduire le risque d'incendie, de choc électrique ou de blessures durant le fonctionnement de l'appareil, respectez les précautions d'usage, y compris les suivantes :

- **Débranchez votre sècheuse avant de la nettoyer pour éviter le risque d'électrocution.** Le non-respect de ces instructions peut entraîner **des blessures graves, un incendie, une électrocution ou la mort.**
- **N'utilisez jamais de produits chimiques puissants, de nettoyeurs abrasifs ou de dissolvants pour nettoyer votre sècheuse.** Ils peuvent endommager la finition.

## Nettoyage de l'extérieur

Un entretien adéquat de votre sècheuse peut prolonger sa durée de vie utile. L'extérieur de la machine peut être nettoyé à l'eau chaude avec un détergent ménager doux et non abrasif. Essuyez immédiatement tout déversement à l'aide d'un chiffon doux et humide.

### REMARQUE

- N'utilisez jamais d'alcool méthylique, de solvant ni de produits similaires.
- N'utilisez jamais de laine d'acier ou de nettoyeurs abrasifs; ils pourraient endommager la surface.

## Nettoyage de l'intérieur

Essayez autour de l'ouverture et du joint de la porte avec un chiffon doux et humide pour prévenir l'accumulation de fibres et de poussières qui pourraient endommager le joint de porte.

Nettoyez le hublot avec un chiffon doux humidifié avec de l'eau chaude et un détergent ménager doux et non abrasif, puis essuyez pour sécher.

Il est possible de nettoyer le tambour en acier inoxydable avec un nettoyeur pour acier inoxydable traditionnel conformément aux directives du fabricant. N'utilisez jamais de laine d'acier ou de nettoyeurs abrasifs; ils pourraient rayer ou endommager la surface.

## Nettoyage autour et sous la sècheuse

Aspirez régulièrement les fibres et la poussière autour et sous la sècheuse. Au moins une fois par année, vérifiez le système de conduits afin de détecter toute accumulation de fibres, puis nettoyez les conduits. Si vous remarquez une réduction du débit d'air ou une baisse du rendement de la sècheuse, vérifiez immédiatement si le système de conduits est obstrué ou bloqué.

## Entretien du système de conduits

Au moins une fois par année, vérifiez le système de conduits afin de détecter toute accumulation de fibres, puis nettoyez les conduits. Si vous remarquez une réduction du débit d'air ou une baisse du rendement de la sècheuse, vérifiez immédiatement si le système de conduits est obstrué ou bloqué. Communiquez avec un technicien ou un fournisseur de service qualifié.

## Nettoyage du filtre à charpie

Nettoyez le filtre à fibres après chaque cycle.

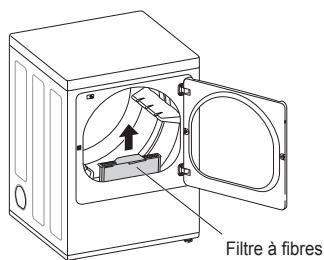

Pour le nettoyer, tirez droit vers le haut sur le filtre. Puis :

- 1 Dans le cas d'un nettoyage quotidien, faites une boule de fibres avec vos doigts, ou

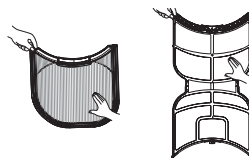

- 2 Nettoyez le filtre avec un aspirateur, ou

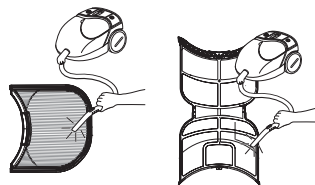

- 3 Si le filtre est très sale ou bouché par un produit assouplissant, lavez le filtre à fibres dans une solution d'eau chaude savonneuse, puis laissez-le sécher complètement avant de le réinstaller.

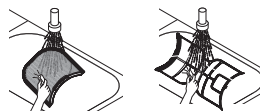

### REMARQUE

N'utilisez JAMAIS la sècheuse sans le filtre à fibres en place. N'utilisez JAMAIS la sècheuse avec un filtre à fibres mouillé.

# DÉPANNAGE

## FAQ : Foire aux questions

**Q :** Lorsque j'enfonce un bouton, pourquoi la sècheuse émet un son sans que rien ne se produise?

R : La fonction de verrouillage à l'épreuve des enfants est activée. Pour désactiver la fonction de verrouillage pour enfants, mettez la sècheuse en marche, puis maintenez enfoncé pendant 3 secondes le bouton sur ou sous lequel la mention \*Control Lock est affichée.

**Q :** Pourquoi est-ce si long avant que mes vêtements soient secs?

R : Un débit d'air adéquat est essentiel au bon fonctionnement d'une sècheuse. Le débit d'air peut être réduit par un filtre à fibres plein ou bouché par une feuille d'assouplissant au point d'augmenter de façon considérable le temps de séchage des vêtements. Le système d'évacuation de votre maison est un autre facteur qui a un impact sur le temps de séchage. Un système d'évacuation sale ou bouché par des fibres, ou excessivement long devra être nettoyé ou réparé par un professionnel.

**Q :** Pourquoi ma sècheuse se met en marche toute seule à quelques minutes d'intervalle?

R : Il s'agit du fonctionnement normal de l'option antifroissement. La sècheuse fonctionne brièvement à quelques minutes d'intervalle sur une période de jusqu'à 3 heures après la fin d'un cycle. C'est une option pratique qui aide à prévenir la formation de plis lorsque vous êtes dans l'impossibilité de retirer immédiatement les articles de la sècheuse à la fin d'un cycle.

**Q :** Pourquoi ma sècheuse indique-t-elle 3 minutes lorsque je sélectionne le cycle Steam Fresh<sup>MC</sup>?

R : Lorsque le cycle Steam Fresh<sup>MC</sup> est sélectionné, la sècheuse indique le nombre de vêtements plutôt que la durée de cycle estimée jusqu'à ce que le cycle commence. Utilisez les boutons Plus de temps ou Moins de temps pour ajuster le réglage de la taille de la brassée en fonction du nombre de vêtements. Pour une grosse charge ou un seul article de grande taille, utilisez le réglage *b1 9*.

## Vidéos d'aide aux utilisateurs

Pour plus d'aide, il existe des vidéos et des tutoriels disponibles sur le site LG.com.

- 1 Dans la page d'accueil lg.com/us, passez la souris sur l'onglet du menu d'aide pour faire apparaître les choix du menu. Sélectionnez **Videos & Tutorials**.
- 2 Entrez **Dryer** dans la zone de recherche de la nouvelle page et cliquez sur le bouton de recherche.

## Avant d'appeler le réparateur

Cette sècheuse est dotée d'un système de contrôle des erreurs automatique qui détecte et diagnostique les problèmes dès leur apparition. Si la sècheuse ne fonctionne pas correctement ou ne fonctionne pas du tout, vérifiez les éléments suivants avant d'appeler un technicien.

### Fonctionnement

Problème	Causes possibles	Solutions
L'indicateur Flow Sense <sup>MC</sup> demeure actif une fois le conduit d'évacuation débloqué.	Lorsqu'une condition de restriction du conduit d'évacuation est corrigée, le système Flow Sense <sup>MC</sup> requiert plusieurs cycles consécutifs pour déterminer que la valeur du rendement s'est améliorée avant de réinitialiser l'indicateur Flow Sense <sup>MC</sup> .	Si l'indicateur Flow Sense <sup>MC</sup> demeure actif pendant plus de cinq cycles une fois la restriction corrigée, faites appel au service de dépannage.
La sècheuse refuse de se mettre en marche	Le cordon électrique n'est pas correctement branché.	Assurez-vous que la fiche soit bien enfichée dans une prise mise à la terre correspondant à la plaque signalétique de la sècheuse.
	Un fusible a grillé, un disjoncteur s'est déclenché ou il y a une panne de courant.	Réinitialisez le disjoncteur ou remplacez le fusible. N'augmentez pas la capacité du fusible. S'il s'agit d'un problème de surcharge des circuits, faites-le corriger par un électricien qualifié.
La sècheuse ne chauffe pas	Un fusible a grillé, un disjoncteur s'est déclenché ou il y a une panne de courant.	Réinitialisez le disjoncteur ou remplacez le fusible. N'augmentez pas la capacité du fusible. S'il s'agit d'un problème de surcharge des circuits, faites-le corriger par un électricien qualifié.
	Alimentation en gaz fermée ou service coupé (uniquement pour les modèles à gaz).	<p><b>REMARQUE</b></p> <p>En raison de la conception des sècheuses électriques, il est possible qu'un problème de circuit permette à une sècheuse électrique de fonctionner sans chaleur.</p>
	L'option d'économie d'énergie a été sélectionnée (sur certains modèles)	Si vous utilisez le cycle Coton/normal, désélectionnez l'option d'économie d'énergie. L'option d'économie d'énergie est sélectionnée par défaut. Cette option réduit l'énergie utilisée en ajoutant une section de séchage à l'air au début du cycle. Il est normal de ne pas sentir de chaleur au début du cycle en mode d'économie d'énergie.
L'affichage indique le code d'erreur nP ou gAS	Le branchement du cordon d'alimentation est incorrect.	Vérifiez le branchement du cordon d'alimentation au bloc du terminal.
	Alimentation en gaz fermée ou service coupé (uniquement pour les modèles à gaz).	Vérifiez l'ouverture de l'alimentation en gaz de la maison et de la soupape de fermeture de l'alimentation en gaz de l'appareil.

Problème	Causes possibles	Solutions
Les vêtements prennent trop de temps à sécher	Les conduits d'évacuation d'air sont bloqués, sales ou trop longs.	Confirmez la bonne configuration du système de conduits et qu'il est exempt de débris, de fibres et d'obstructions. Assurez-vous que les clapets extérieurs s'ouvrent correctement et ne sont pas bloqués, bourrés ou endommagés.
	La brassée est mal triée.	Séparez les articles plus lourds des articles plus légers. Les articles plus grands et lourds prennent plus de temps à sécher. Le capteur pourrait avoir du mal à déceler le niveau d'humidité des vêtements si une brassée d'articles lourds contient des articles légers, qui eux séchent plus rapidement.
Les vêtements prennent trop de temps à sécher	Brassée importante de tissus lourds	Les tissus lourds retiennent plus d'humidité et séchent donc plus lentement. Pour aider à réduire et à maintenir les temps de séchage plus constants, séparez les grands articles et les tissus lourds en brassées plus petites de taille consistante.
	Mauvais réglage des commandes de séchage	Utilisez les paramètres appropriés pour le type de brassée que vous séchez. Avec certaines brassées, un réglage du niveau de séchage pourrait être nécessaire.
	Le filtre à fibres doit être nettoyé.	Assurez-vous que le filtre à charpie est propre avant chaque brassée. Tenez ensuite le filtre devant une source de lumière pour voir s'il est encrassé ou obstrué. Avec certaines brassées qui produisent une quantité élevée de charpie, par exemple de nouvelles serviettes, il sera peut-être nécessaire de nettoyer le filtre en cours de cycle.
	Un fusible de maison a grillé, un disjoncteur s'est déclenché ou il y a une panne de courant.	Réinitialisez le disjoncteur ou remplacez le fusible. N'augmentez pas la capacité du fusible. S'il s'agit d'un problème de surcharge des circuits, faites-le corriger par un électricien qualifié.
	La sècheuse est surchargée.	Divisez les grosses brassées de lessive en brassées plus modestes pour de meilleurs rendement et efficacité de séchage.
Sècheuse avec charge insuffisante.	Si vous séchez une très petite brassée, ajoutez quelques articles supplémentaires pour garantir un bon culbutage. Si vous séchez une très petite brassée et utilisez un cycle SENSOR DRY, le contrôle électronique décèlera difficilement le niveau d'humidité des vêtements et le cycle pourrait s'interrompre trop rapidement. Utilisez le cycle de SÉCHAGE MINUTÉ ou ajoutez des vêtements mouillés à la brassée.	

**REMARQUE**

En raison de la conception des sècheuses électriques, il est possible qu'un problème de circuit permette à une sècheuse électrique de fonctionner sans chaleur.

Problème	Causes possibles	Solutions
<b>Les vêtements prennent trop de temps à sécher</b>	<b>L'option d'économie d'énergie a été sélectionnée (sur certains modèles)</b>	Si vous utilisez le cycle Coton/normal, désélectionnez l'option d'économie d'énergie. Cette option réduit l'énergie utilisée en ajoutant une section de séchage à l'air au début du cycle.
<b>Le temps de séchage n'est pas constant</b>	<b>Les paramètres de séchage, la taille de la charge et le taux d'humidité des vêtements ne sont pas constants.</b>	Le temps de séchage d'une charge varie selon le type de chaleur utilisée (électrique, au gaz naturel ou GPL), la taille de la charge, le type de tissus, le taux d'humidité des vêtements et la condition du système de conduits et du filtre à fibres. Une charge déséquilibrée dans la laveuse peut altérer le culbutage, causant ainsi des vêtements plus mouillés qui prennent plus de temps à sécher.



## Performances

Problème	Causes possibles	Solutions
Taches grasses ou sales sur les vêtements	Produits assouplissants mal utilisés.	Confirmez et suivez les directives fournies par le fabricant de l'assouplissant.
	Séchage de vêtements propres et de vêtements souillés ensemble.	Assurez-vous de ne sécher que des vêtements propres dans votre sècheuse. Des articles sales peuvent souiller les vêtements propres de la même charge ou de charges subséquentes.
Les vêtements sont froissés	Les vêtements n'ont pas été correctement nettoyés ou rincés avant d'être placés dans la sècheuse.	Les taches sur des vêtements secs sont souvent des souillures qui n'ont pas été correctement éliminées pendant le cycle de lavage. Assurez-vous que les vêtements sont complètement propres ou rincés selon les directives d'utilisation de votre machine à laver et le mode d'emploi de votre détergent. Il est possible que certaines taches tenaces nécessitent un prétraitement avant le lavage.
	Les vêtements ont séché trop longtemps (séchage excessif).	Le séchage excessif d'une charge peut froisser les vêtements. Essayez un temps de séchage plus court ou utilisez l'option MOINS SEC et retirez les articles pendant qu'ils conservent encore un peu d'humidité.
Les vêtements sont restés trop longtemps dans la sècheuse après le cycle.	Les vêtements sont restés trop longtemps dans la sècheuse après le cycle.	Utilisez l'option ANTIFROISSEMENT. Ainsi, le culbutage des vêtements reprendra à la fin du cycle par intervalles de quelques minutes pendant jusqu'à trois heures afin d'éviter le froissage.
	Les directives d'entretien des vêtements n'ont pas été respectées.	Pour éviter le rétrécissement, consultez et suivez soigneusement les directives d'entretien des tissus de votre vêtement. Certains tissus rétréciront naturellement au lavage. D'autres tissus peuvent être lavés, mais ils rétréciront lorsqu'ils seront séchés dans une sècheuse. Utilisez le paramètre de chaleur basse ou de séchage sans chaleur.
Présence de fibres sur les vêtements	Le filtre à fibres n'est pas bien nettoyé.	Assurez-vous que le filtre à fibres est propre avant chaque brassée. Tenez ensuite le filtre devant une source de lumière pour voir s'il est encrassé ou obstrué. S'il semble encrassé, suivez les instructions de nettoyage. Certaines charges produisent beaucoup de fibres, et il peut s'avérer nécessaire de nettoyer le filtre pendant le cycle.
	Les charges ne sont pas triées correctement.	Certains tissus produisent des fibres (comme une serviette de coton blanche pelucheuse) et devraient être séchés séparément des vêtements qui attirent les fibres (comme un pantalon de lin noir).



Problème	Causes possibles	Solutions
<p><b>Présence de fibres sur les vêtements</b></p>	<p><b>Excès d'électricité statique dans les vêtements.</b></p>	<p>Utilisez un assouplisseur pour réduire l'électricité statique. Assurez-vous de suivre les directives des étiquettes d'entretien du fabricant. Le séchage excessif d'une brassée de lessive peut causer l'accumulation d'électricité statique. Réglez les paramètres et utilisez un temps de séchage plus court, ou utilisez les cycles SENSOR DRY.</p>
	<p><b>La sècheuse est surchargée.</b></p>	<p>Divisez les grosses charges en charges plus petites pour le séchage.</p>
	<p><b>Mouchoirs, morceaux de papier, etc., laissés dans les poches.</b></p>	<p>Vérifiez soigneusement les poches avant le lavage et le séchage des vêtements.</p>
<p><b>Excès d'électricité statique dans les vêtements près le séchage</b></p>	<p><b>Aucun assouplissant utilisé ou utilisé incorrectement.</b></p>	<p>Utilisez un assouplissant pour réduire l'électricité statique ou activez la fonction BOUCLIER STATIQUE, le cas échéant, afin de réduire l'électricité statique. Assurez-vous de suivre les directives des étiquettes d'entretien du fabricant.</p>
	<p><b>Les vêtements ont séché trop longtemps (séchage excessif).</b></p>	<p>Le séchage excessif d'une brassée de lessive peut causer l'accumulation d'électricité statique. Ajustez les paramètres et utilisez un temps de séchage plus court, ou utilisez les cycles de SÉCHAGE AUTOMATIQUE. Sélectionnez le paramètre LESS DRY dans les cycles SENSOR DRY, au besoin.</p>
	<p><b>Séchage de tissus synthétiques ou infroissables, ou de tissus faits de mélanges de fibres synthétiques.</b></p>	<p>Ces tissus peuvent favoriser l'accumulation d'électricité statique. Essayez d'utiliser un assouplissant, ou utilisez l'option MOINS SEC ou une durée plus courte du SÉCHAGE MINUTÉ.</p>
<p><b>Certaines parties des vêtements sont encore humides après un cycle SENSOR DRY.</b></p>	<p><b>Charge très volumineuse ou très petite.</b> <b>Une seule grande pièce de tissu, par exemple une couverture, un édredon ou une couette.</b></p>	<p>Si les articles sont trop serrés ou clairsemés, il sera difficile pour le capteur de saisir le niveau de séchage de la charge. Utilisez un cycle de séchage minuté pour de très petites charges.</p> <p>Les gros articles comme les couvertures, édredons ou couettes s'enroulent souvent en une boule de tissu. Les couches extérieures sécheront, ce qui sera saisi par les capteurs, mais l'intérieur de la boule sera encore humide. Pour faire sécher un seul article volumineux, il vaut mieux interrompre le cycle une ou deux fois et repositionner l'article afin de le dérouler et d'exposer les parties humides.</p> <p>Pour sécher quelques parties humides des articles d'une charge très volumineuse ou d'articles volumineux après la fin d'un cycle à capteur, videz le compartiment à charpie, puis utilisez un cycle de séchage minuté pour finir de sécher les articles.</p>

## Codes d'erreur

Problème	Causes possibles	Solutions
Code d'erreur : de tE1 à tE7	Capteur de température défectueux.	Éteignez la sècheuse et appelez un technicien.
L'affichage indique le code d'erreur : PS (sècheuses électriques seulement)	Le cordon d'alimentation n'est pas branché correctement.	Vérifier le branchement du cordon d'alimentation au bloc du terminal.
<p>*Le témoin Flow Sense<sup>MC</sup> affiche quatre barres pendant le cycle de séchage ou l'affichage indique « d80 » après le séchage.</p> <p>* Ce témoin n'est pas une défaillance de la sècheuse et n'est pas couvert par la garantie de la sècheuse. Communiquez avec un service de nettoyage de conduits avec qui vous fixerez un rendez-vous pour faire inspecter et nettoyer votre système d'échappement.</p>	<p>Le conduit d'échappement est trop long ou comporte trop de coudes et d'obstructions.</p> <p>Blocage partiel du conduit en raison de l'accumulation de charpie ou de débris.</p> <p>L'électroménager a détecté une obstruction dans le système de ventilation externe de la sècheuse.</p>	<p>Installer un conduit plus court ou moins sinueux. Reportez-vous aux instructions d'installation pour plus de détails.</p> <p>Le conduit doit être vérifié et nettoyé immédiatement. La sècheuse peut être utilisée dans cet état, mais la durée du séchage sera plus longue et la consommation d'énergie sera accrue.</p> <p>Si des obstructions à l'échappement d'air sont détectées par le système Flow Sense<sup>MC</sup>, le témoin restera allumé pendant deux (2) heures après la fin du cycle. Pour éteindre cet affichage, ouvrez la porte ou appuyez sur le bouton d'allumage <b>POWER</b>.</p>
L'indicateur Flow Sense <sup>MC</sup> demeure actif une fois le conduit d'évacuation débloqué.	Lorsqu'une condition de restriction du conduit d'évacuation est corrigée, le système Flow Sense <sup>MC</sup> requiert plusieurs cycles consécutifs pour déterminer que la valeur du rendement s'est améliorée avant de réinitialiser l'indicateur Flow Sense <sup>MC</sup> .	Si l'indicateur Flow Sense <sup>MC</sup> demeure actif pendant plus de cinq cycles une fois la restriction corrigée, faites appel au service de dépannage.
 <p>Clean Filter</p> <p>Ce voyant est allumé pendant le cycle de séchage</p>	Le filtre à fibres n'est pas bien nettoyé.	Assurez-vous que le filtre à fibres est propre avant chaque brassée. Tenez ensuite le filtre devant une source de lumière pour voir s'il est encrassé ou obstrué. S'il semble encrassé, suivez les instructions de nettoyage. Certaines charges produisent beaucoup de fibres, et il peut s'avérer nécessaire de nettoyer le filtre pendant le cycle.
<p>L'affichage indique d90, d95</p> 	<p>Le conduit est obstrué à environ 90 % ou 95 %. (Le code d'erreur « d90 » ou « d95 » ne s'affiche que pendant deux (2) heures.)</p> <p>Système d'échappement de la maison bloqué.</p>	<p>N'utilisez pas la sècheuse jusqu'à ce que le système d'échappement ait été nettoyé ou réparé. L'utilisation de la sècheuse avec un échappement très obstrué est dangereuse et peut entraîner un incendie ou d'autres dommages à la propriété.</p> <p>Vérifiez les conduits de ventilation extérieurs lorsque la sècheuse fonctionne pour vous assurer que l'air circule librement et avec puissance.</p> <p>Si le système d'échappement est extrêmement long, faites en sorte qu'il soit réparé ou remanié.</p> <p>Gardez la zone autour de la sècheuse propre et libre d'objets.</p> <p>Vérifiez la hotte d'aération pour tout dommage ou accumulation de charpie.</p> <p>Assurez-vous que la zone autour de la hotte d'aération est libre d'objets.</p>

# GARANTIE

AVIS D'ARBITRAGE : LA PRÉSENTE GARANTIE LIMITÉE CONTIENT UNE DISPOSITION SUR L'ARBITRAGE QUI EXIGE QUE LE RÈGLEMENT DES DIFFÉRENDS ENTRE VOUS ET LG S'EFFECTUE PAR ARBITRAGE EXÉCUTOIRE PLUTÔT QUE DEVANT UN TRIBUNAL, À MOINS QUE LES LOIS DE VOTRE PROVINCE OU TERRITOIRE L'INTERDISSENT OU QUE, DANS UN AUTRE TERRITOIRE DE COMPÉTENCE, VOUS VOUS PRÉVALIEZ D'UNE OPTION DE RETRAIT. LES RECOURS COLLECTIFS ET LES PROCÈS DEVANT JURY NE SONT PAS AUTORISÉS PAR LE PROCESSUS D'ARBITRAGE. VEUILLEZ VOUS RÉFÉRER CI-DESSOUS À L'ARTICLE « PROCÉDURE DE RÈGLEMENT DE DIFFÉREND ».

**GARANTIE** : Si votre sècheuse LG (le « produit ») s'avère défectueuse en raison d'un défaut de matériaux ou de fabrication lors d'une utilisation normale, pendant la période de garantie spécifiée ci-après, LG Canada réparera ou remplacera à sa discrétion le produit sur réception de la preuve d'achat originale fournie par le détaillant. Cette garantie n'est offerte qu'à l'acheteur original du produit chez un détaillant et ne s'applique qu'à un produit distribué au Canada par LG Canada ou par un distributeur canadien autorisé. La garantie ne s'applique qu'aux produits situés et utilisés au Canada.

PÉRIODE DE GARANTIE : (Remarque : Si la date d'achat initiale ne peut être vérifiée, la garantie débutera soixante (60) jours après la date de fabrication).		
Période	Un (1) an à compter de la date d'achat initiale	Un (10) an à compter de la date d'achat initiale
Portée de la garantie	Pièces et main-d'oeuvre (pièces internes fonctionnelles seulement)	Cuve de la sècheuse (pièces uniquement)

- Les produits et pièces de remplacement sont garantis pour la portion restante de la période de garantie originale ou quatre-vingt-dix (90) jours, selon la période la plus longue.
- Les produits et pièces de remplacement peuvent être neufs ou remanufacturés.
- Le centre de service autorisé LG garantit les réparations pendant trente (30) jours.

**LA RESPONSABILITÉ DE LG CANADA SE LIMITE À LA GARANTIE CI-DESSUS. SAUF TEL QU'IL EST EXPLICITEMENT INDIQUÉ CI-DESSUS, LG CANADA NE FOURNIT AUCUNE AUTRE GARANTIE ET REJETTE TOUTES LES AUTRES GARANTIES ET CONDITIONS EXPLICITES OU IMPLICITES À L'ÉGARD DU PRODUIT, CE QUI INCLUT, SANS TOUTEFOIS S'Y LIMITER, TOUTE GARANTIE ET CONDITION IMPLICITE DE QUALITÉ MARCHANDE OU DE CONVENANCE À UN USAGE PARTICULIER ET AUCUNE DÉCLARATION NE LIERA LG CANADA. LG CANADA N'AUTORISE PERSONNE À CRÉER NI À ASSUMER AUCUNE AUTRE PROVISION POUR GARANTIES EN RELATION AVEC CE PRODUIT. SI UNE GARANTIE OU CONDITION IMPLICITE EST REQUISE PAR LA LOI, SA PÉRIODE SE LIMITE À CELLE DE LA GARANTIE EXPLICITE SUSMENTIONNÉE. LG CANADA, LE FABRICANT ET LE DISTRIBUTEUR NE POURRONT ÊTRE TENUS RESPONSABLES D'AUCUN DOMMAGE ACCESSOIRE, CONSÉCUTIF, SPÉCIAL, DIRECT OU INDIRECT, D'AUCUNE PERTE D'ACHALANDAGE OU DE PROFITS, D'AUCUN DOMMAGE PUNITIF, EXEMPLAIRE OU AUTRE, DIRECTEMENT OU INDIRECTEMENT ATTRIBUABLE À TOUTE VIOLATION CONTRACTUELLE, FONDAMENTALE OU AUTRE, OU À UNE ACTION, UNE OMISSION, UN DÉLIT OU TOUTE AUTRE CHOSE.**

La présente garantie vous confère des droits légaux spécifiques. Vous pourriez disposer d'autres garanties, qui peuvent varier d'une province à l'autre selon les lois provinciales applicables. Toute clause de la présente garantie qui invalide ou modifie une condition ou garantie implicite aux termes des lois d'une province est dissociable si elle entre en conflit avec les lois d'une province, et ce, sans affecter les autres clauses de la garantie.

## LA PRÉSENTE GARANTIE LIMITÉE NE COUVRE PAS CE QUI SUIT :

- 1 Un appel de service pour livrer, ramasser ou installer le produit; renseigner un client sur le fonctionnement du produit; réparer ou remplacer des fusibles ou rectifier le câblage; ou corriger une réparation ou installation non autorisée.
- 2 La défaillance du produit durant une panne ou interruption de courant ou en raison d'un service électrique inadéquat.
- 3 Des dommages occasionnés par la fuite ou le bris de conduites d'eau, le gel de conduites d'eau, des tuyaux de drainage restreints, une alimentation en eau inadéquate ou interrompue ou une alimentation en air inadéquate.
- 4 Des dommages attribuables à l'utilisation du produit dans une atmosphère corrosive ou contraire aux instructions de ce manuel.
- 5 Des dommages au produit causés par un accident, des animaux nuisibles ou de la vermine, la foudre, le vent, un incendie, une inondation ou une catastrophe naturelle.
- 6 Des dommages causés par un mauvais usage, un usage abusif, une installation, une réparation ou un entretien inappropriés. Une réparation inappropriée comprend l'usage de pièces non autorisées ou non spécifiées par LG Canada.
- 7 La détérioration ou la défaillance du produit causée par une modification ou un changement non autorisé ou une utilisation autre que celle prévue, ou résultant d'une fuite d'eau occasionnée par une mauvaise installation.
- 8 Dommage ou défaillance du produit causé par une alimentation électrique ou une plomberie inadéquate, une utilisation commerciale ou industrielle, ou l'utilisation d'accessoires, de composants ou de produits de nettoyage non approuvés par LG Canada.
- 9 Dommages causés par le transport et la manipulation, notamment les égratignures, les bosses, les écaillures et/ou tout autre dommage à la finition du produit, à moins qu'ils soient attribuables à des défauts de matériaux ou de fabrication et à la condition qu'ils soient signalés dans un délai d'une (1) semaine de la livraison.

- 10 Dommages ou pièces manquantes à un modèle de présentation ou à un produit déballé, soldé ou remis à neuf.
- 11 Des produits dont le numéro de série original a été retiré, modifié ou ne peut être facilement déterminé. Le modèle et le numéro de série, ainsi que le reçu de vente original du détaillant, sont requis pour valider la garantie.
- 12 L'augmentation des coûts et de la consommation des services publics.
- 13 Le remplacement des ampoules électriques, des filtres et de toute pièce non durable.
- 14 Les réparations requises si le produit ne sert pas à une utilisation domestique normale et habituelle (y compris, sans toutefois s'y limiter, une utilisation commerciale, dans un bureau ou un centre récréatif) ou est utilisé contrairement aux instructions spécifiées dans le manuel d'utilisation du produit.
- 15 Les coûts associés à l'enlèvement du produit de votre résidence aux fins de réparation.
- 16 L'enlèvement et la réinstallation du produit, s'il est installé à un endroit inaccessible ou contrairement aux instructions d'installation publiées, y compris dans le manuel d'utilisation et le manuel d'installation du produit.
- 17 Les tablettes, les bacs de porte, les tiroirs, les poignées et les accessoires associés au produit. Les pièces sont également exclues, sauf les pièces d'origine comprises avec le produit.
- 18 Conversion du produit à partir du gaz naturel ou du GPL.

#### Le filtre est obstrué.

- Aucune chaleur, longue durée du séchage

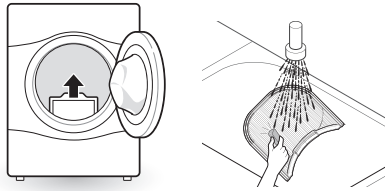

- Nettoyer le filtre à fibres.

#### Le conduit est obstrué.

- Aucune chaleur, longue durée du séchage

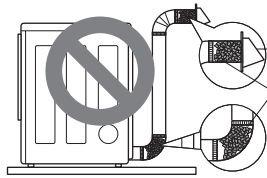

- Nettoyer la hotte d'aération et le conduit.

#### Longueur excessive du conduit ou nombreux coudes

- Aucune chaleur, longue durée du séchage

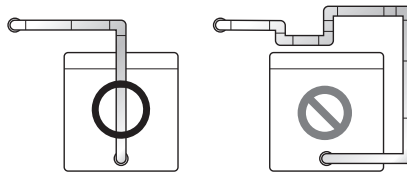

- Garder les conduits d'échappement aussi courts que possible, avec un nombre aussi réduit que possible de coudes et de courbes.

#### Cordon d'alimentation mal branché ou problème avec la prise électrique.

- Pas d'alimentation
- Pas de chaleur

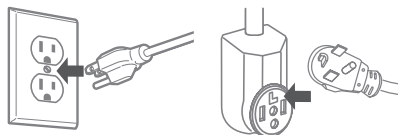

- Rebrancher le cordon d'alimentation, remplacer le fusible ou réactiver le coupe-circuit. Si le problème provient de la prise électrique, il peut être nécessaire de faire appel à un électricien.

#### Le robinet de gaz n'est pas tourné. (Sécheuse au gaz)

- Pas de chaleur

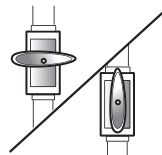

- Ouvrir le robinet de gaz

#### Inversion de la porte

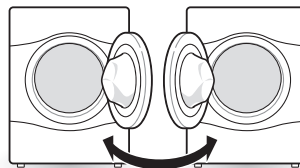

- Les instructions relatives à l'inversion de la porte figurent dans le manuel de l'utilisateur.

**Tous les coûts associés aux circonstances d'exclusion ci-dessus  
doivent être assumés par le consommateur.**

**Pour obtenir tous les détails sur la garantie et accéder au service à la clientèle, téléphonez-nous ou visitez notre site Web :**

Composez le 1-888-542-2623 (24 h sur 24, 365 jours par année) et sélectionnez l'option de menu appropriée, ou visitez notre site Web sur <http://www.lg.ca>

Écrivez vos renseignements de garantie ci-dessous :

Renseignements d'enregistrement de produit :

Modèle :

Numéro de série :

Date d'achat :

**PROCÉDURE DE RÈGLEMENT DE DIFFÉREND:**

SAUF LA OÙ LA LOI L'INTERDIT, TOUT DIFFÉREND ENTRE VOUS ET LG ASSOCIÉ DE QUELQUE FAÇON QUE CE SOIT À LA PRÉSENTE GARANTIE LIMITÉE SE RÈGLE EXCLUSIVEMENT PAR ARBITRAGE EXÉCUTOIRE PLUTÔT QUE DEVANT UN TRIBUNAL DE DROIT COMMUN. SAUF LA OÙ LA LOI L'INTERDIT, VOUS ET LG RENONCEZ IRRÉVOCABLEMENT À TOUT DROIT À UN PROCÈS DEVANT JURY, AINSI QU'À EXERCER UN RECOURS COLLECTIF OU À Y PARTICIPER.

**Définitions.** Aux fins du présent article, « LG » désigne LG Electronics Canada Inc., ses sociétés mères, ses filiales et ses sociétés affiliées et tous leurs dirigeants, administrateurs, employés, agents, bénéficiaires, détenteurs précédents des mêmes droits, successeurs, cessionnaires et fournisseurs; « différend » et « réclamation » englobent tout différend, réclamation ou litige de quelque sorte que ce soit (fondés sur une responsabilité contractuelle, délictuelle, légale, réglementaire ou découlant d'une ordonnance, par fraude, fausse représentation ou sous quelque régime de responsabilité que ce soit) découlant de quelque façon que ce soit de la vente, des conditions ou de l'exécution du produit ou de la présente Garantie limitée.

**Avis de différend.** Si vous prévoyez engager une procédure d'arbitrage, vous devez d'abord envoyer à LG un préavis écrit d'au moins 30 jours à l'adresse suivante : Équipe juridique LGECI, Norelco Drive, North York, Ontario, Canada M9L 2X6 (l'« avis de différend »). Vous et LG convenez de discuter en toute bonne foi pour tenter de régler le différend à l'amiable. L'avis doit mentionner votre nom, votre adresse, votre numéro de téléphone, le produit faisant l'objet de la réclamation, la nature de la réclamation et la réparation demandée. Si vous et LG ne parvenez pas à régler le différend dans les 30 jours suivant la réception de l'avis de différend par LG, le différend doit être réglé par arbitrage exécutoire conformément à la procédure établie aux présentes. Vous et LG convenez que, tout au long du processus d'arbitrage, les modalités (y compris les montants) de toute offre de règlement formulée par vous ou par LG ne seront pas divulguées à l'arbitre et resteront confidentielles à moins d'accord contraire entre les deux parties ou que l'arbitre règle le différend.

**Entente d'arbitrage exécutoire et renonciation à un recours collectif.** Si la réclamation n'a pu être réglée dans les 30 jours suivant la réception de l'avis de différend par LG, vous et LG convenez de ne régler les réclamations vous opposant que par arbitrage exécutoire au cas par cas, à moins que vous vous prévaliez de l'option de retrait évoquée plus haut ou que vous résidiez dans un territoire de compétences qui interdit la pleine application de cette clause dans le cas de réclamations de ce type (dans lequel cas, si vous êtes un consommateur, cette clause ne s'appliquera que si vous acceptez expressément l'arbitrage). Dans la mesure où la loi en vigueur le permet, aucun différend entre vous et LG ne peut être combiné ou regroupé avec un différend faisant intervenir le produit ou la réclamation d'une personne ou entité tierce. Plus précisément et sans limiter la portée de ce qui précède, sauf dans la mesure où une telle interdiction n'est pas autorisée en droit, en aucun cas un différend entre vous et LG ne peut être traité dans le cadre d'un recours collectif. Au lieu de l'arbitrage, les parties peuvent intenter une action individuelle devant une cour des petites créances, mais cette action ne peut pas être intentée dans le cadre d'un recours collectif, sauf dans la mesure où une telle interdiction n'est pas autorisée en droit dans votre province ou territoire de compétences pour une réclamation en cause qui nous oppose.

**Règles et procédures d'arbitrage.** Pour soumettre une réclamation à un arbitrage, l'une des deux parties, soit vous ou LG, doit déposer une demande écrite à cet effet. L'arbitrage est privé et confidentiel et s'effectue selon une procédure simplifiée et accélérée devant un arbitre unique choisi par les parties conformément aux lois et règlements en vigueur portant sur l'arbitrage commercial de votre province ou territoire de résidence. Vous devez également envoyer une copie de votre demande écrite à LG Electronics Canada Inc., Legal Department - Arbitration, 20 Norelco Drive, North York, Ontario M9L 2X6. La présente disposition sur l'arbitrage est régie par les lois et règlements sur l'arbitrage commercial applicables de votre province ou territoire. La sentence arbitrale peut donner lieu à un jugement de n'importe quel tribunal compétent. Toutes les décisions relèvent de l'arbitre, à l'exception des questions associées à la portée et à l'applicabilité de la disposition sur l'arbitrage et à l'arbitrabilité du différend, qui sont du ressort du tribunal. L'arbitre est tenu de respecter les modalités de la présente disposition.

**Droit applicable.** Les lois de votre province ou territoire de achat régissent la présente Garantie limitée et tout différend entre nous, sauf dans la mesure où de telles lois sont supplantées par des lois fédérales, provinciales ou territoriales applicables ou sont incompatibles avec ces dernières. Si l'arbitrage n'est pas autorisé pour régler une réclamation, une poursuite, un différend ou un litige nous opposant, nous nous en remettons à la compétence exclusive des tribunaux de votre province ou territoire de achat compétence pour le règlement de la réclamation, de la poursuite, du différend ou du litige nous opposant.

**Frais et coûts.** Aucuns frais ne sont exigibles pour entamer une procédure d'arbitrage. À la réception de votre demande d'arbitrage écrite, LG réglera rapidement la totalité des frais de dépôt de la demande d'arbitrage, sauf si vous réclamez des dommages-intérêts supérieurs à 25 000 \$. Dans ce cas, le paiement de ces frais sera régi par les règles d'arbitrage applicables. Sauf disposition contraire aux présentes, LG paiera tous les frais de dépôt de demande et d'administration ainsi que les honoraires de l'arbitre conformément aux règles d'arbitrage applicables et à la présente disposition sur l'arbitrage. Si vous remportez l'arbitrage, LG réglera vos frais et honoraires juridiques après avoir déterminé s'ils sont raisonnables en se fondant sur des facteurs comme, entre autres, le montant de l'achat et le montant de la réclamation. Si l'arbitre juge que le motif de la réclamation ou les réparations demandées sont futiles ou se fondent sur des motifs déplacés (au regard des lois applicables), le paiement de tous les frais d'arbitrage sera régi par les règles d'arbitrage applicables. Dans un tel cas, vous acceptez de rembourser à LG la totalité des montants versés qu'il vous revient autrement de payer en vertu des règles d'arbitrage applicables. Sauf disposition contraire et si elle remporte l'arbitrage, LG renonce à tous ses droits de vous réclamer des frais et honoraires juridiques.

**Audience et lieu de l'arbitrage.** Si votre réclamation est égale ou inférieure à 25 000 \$, vous pouvez opter pour un arbitrage conduit selon l'une des modalités suivantes uniquement : 1) sur examen des documents remis à l'arbitre, 2) par audience téléphonique ou 3) par audience en personne selon les dispositions des règles d'arbitrage applicables. Si votre réclamation dépasse 25 000 \$, le droit à une audience sera défini par les règles d'arbitrage applicables. Les audiences arbitrales en personne se tiendront à l'endroit le plus proche et le plus pratique pour les deux parties situé dans votre province ou votre territoire de résidence, sauf si nous convenons mutuellement d'un autre lieu ou d'un arbitrage par téléphone.

**Dissociabilité et renonciation.** Si une partie de la présente Garantie limitée (y compris les présentes procédures d'arbitrage) n'est pas applicable, les dispositions restantes demeurent en vigueur dans la mesure permise par la loi applicable. Le fait de ne pas exiger la stricte exécution d'une disposition de la présente Garantie limitée (y compris les présentes procédures d'arbitrage) ne signifie pas que nous ayons renoncé ni que nous ayons l'intention de renoncer à toute disposition ou partie de la présente Garantie limitée.

**Option de retrait.** Vous pouvez vous retirer de la présente procédure de règlement de différend. Dans ce cas, ni vous ni LG ne pouvez imposer à l'autre partie de participer à une procédure d'arbitrage. Pour vous prévaloir de l'option de retrait, vous devez envoyer un préavis à LG dans les trente (30) jours civils à compter de la date de l'achat du produit par le premier acheteur i) dans un courriel adressé à [optout@lge.com](mailto:optout@lge.com) et dont la ligne d'objet porte la mention « Retrait de l'arbitrage » ou ii) en composant le 1-800-980-2973. Que ce soit par courriel ou par téléphone, vous devez donner a) votre nom et votre adresse; b) la date d'achat du produit; c) le nom ou le numéro de modèle du produit et d) le numéro de série [qu'il est possible de trouver i) sur le produit ou ii) en ligne au [https://www.lg.com/ca\\_fr/soutien/repairation-garantie/demande-reparation](https://www.lg.com/ca_fr/soutien/repairation-garantie/demande-reparation), Trouver mes numéros de modèle et de série].

Si vous vous prévalez de l'option de retrait, les lois de votre province ou territoire de résidence régissent la présente Garantie limitée et tout différend entre nous, sauf dans la mesure où de telles lois sont supplantées par des lois fédérales, provinciales ou territoriales applicables ou sont incompatibles avec ces dernières. Si l'arbitrage n'est pas autorisé pour régler une réclamation, une poursuite, un différend ou un litige nous opposant, nous nous en remettons à la compétence exclusive des tribunaux de votre province ou territoire de compétence pour le règlement de la réclamation, de la poursuite, du différend ou du litige nous opposant.

Vous ne pouvez vous prévaloir de l'option de retrait que de la manière décrite plus haut (c'est-à-dire par courriel ou par téléphone). Aucun autre type d'avis ne sera pris en compte pour le retrait de la présente procédure de règlement de différend. Le fait de se retirer de la présente procédure de règlement de différend ne compromet d'aucune façon la protection accordée en vertu de la Garantie limitée, et vous continuerez à jouir de tous les avantages prévus par la Garantie limitée. Si vous conservez ce produit sans vous prévaloir de l'option de retrait, vous acceptez les conditions générales de la disposition sur l'arbitrage énoncée ci-dessus.

**Conflit de modalités.** En cas de conflit ou d'incompatibilité entre les modalités de la présente garantie limitée et le contrat de licence d'utilisation (CLU) en ce qui concerne le règlement des différends, les modalités de la présente garantie limitée contrôlent et régissent les droits et obligations des parties et ont préséance sur le CLU.

**Note**

**Note**





**LG Customer Information Center**

For inquiries or comments,  
visit [www.lg.com](http://www.lg.com) or call:

**1-800-243-0000** U.S.A.

**1-888-542-2623** CANADA

**Register your product Online!**

**[www.lg.com](http://www.lg.com)**