

Slide-In Gas Range

User manual

NX58H9950W*/NX58H9500W*/NX58K9500W*



SAMSUNG

Regulatory Notice

WARNING

If the information in this manual is not followed exactly, a fire or explosion may result causing property damage, personal injury, or death.

- **DO NOT** store or use gasoline or other flammable vapors and liquids in the vicinity of this or any other appliance.
- **WHAT TO DO IF YOU SMELL GAS:**
 - **DO NOT** try to light any appliance.
 - **DO NOT** touch any electrical switch.
 - **DO NOT** use any phone in your building.
 - Immediately call your gas supplier from a neighbor's phone. Follow the gas supplier's instructions.
 - If you cannot reach your gas supplier, call the fire department.
- Installation and service must be performed by a qualified installer, service agency, or the gas supplier.

ANTI-TIP DEVICE



WARNING

To reduce the risk of tipping the range, the range must be secured by a properly installed Anti-Tip device. **AFTER THE RANGE HAS BEEN INSTALLED, CONFIRM THAT THE ANTI-TIP DEVICE HAS BEEN PROPERLY INSTALLED AND VERIFY THAT THE ANTI-TIP DEVICE IS PROPERLY ENGAGED.** Refer to the installation manual for instructions.

- a) If the anti-tip device is not installed, a child or adult can tip the range and be killed.
- b) Verify the anti-tip device has been properly installed and engaged at rear right (or rear left) of the range bottom.
- c) If you move the range and then move it back into place, ensure the anti-tip device is re-engaged at the right or left rear of the range bottom.
- d) Do not operate the range without the anti-tip device in place and engaged.
- e) Failure to do so can result in death or serious burns to children or adults.

Regulatory Notice

⚠ WARNING

Do not step, lean, or sit on the oven door of the range. You can cause the range to tip, resulting in burns or serious injuries.

Confirm that the Anti-Tip device is installed properly. Then, to verify that the Anti-Tip device is engaged, grasp the top rear edge of the range and carefully attempt to tilt it forward. The Anti-Tip device should prevent the range from tilting forward more than a few inches.

If you pull the range out from the wall for any reason, make sure the antitip device is properly engaged when you push the range back against the wall. If it is not, there is a risk of the range tipping over and causing injury if you or a child stand, sit or lean on an open door.

Never completely remove the leveling legs. If you remove the leveling legs, the range will not be secured to the anti-tip device properly.

KEY FEATURES

Bigger is better

With a capacity of 5.8 cubic feet, this Samsung gas oven range offers more space than many other leading brands in the United States and Canadian markets. The enhanced capacity means a better cooking experience.

A cooktop with 5 burners

Power burners, simmer burners, as well as a center oval burner provide flexible cooktop heat for a variety of cookware. The center oval burner delivers heat evenly over a large area, and provides the optimum temperatures for griddle cooking.

Enhanced convenience with easy maintenance

The Samsung gas oven range combines all the benefits of 3 separate home appliances - gas range, gas oven, and warming drawer - to maximize customer convenience with its careful, stylish design.

Contents

Important safety information	5	Griddle	23
Symbols used in this manual	5	Gas burners	24
California proposition 65 warning	5	Ignition	25
Commonwealth of massachusetts	5	Gas oven	26
General safety	6	Cooking mode	26
Fire safety	7	Recipe guide	30
Gas safety	8	Racks	32
Electrical and grounding safety	9	Cooking options	33
Installation safety	10	Special features	34
Location safety	12	Changing option settings	37
Cooktop safety	13	Others	41
Oven safety	15	Warming drawer	42
Warming drawer/lower drawer safety	16	Warming drawer	42
Self-cleaning oven safety	17	Maintenance	43
Overview	18	Cleaning	43
Layout	18	Replacement	48
What's included	18	Reinstallation	49
Control panel	19	Troubleshooting	50
Before you start	20	Checkpoints	50
Display mode	20	Information codes	55
Clock	20	Warranty (U.S.A)	56
Kitchen timer	21	Warranty (CANADA)	58
Oven vent/cooling vent	21		
Gas range	21		
Cookware	22		
Wok grate	23		

Important safety information

READ ALL INSTRUCTIONS BEFORE USING THIS APPLIANCE

- All electrical and gas equipment with moving parts can be dangerous. Please read the important safety instructions for this appliance in this manual. The instructions must be followed to minimize the risk of injury, death, or property damage.
- Save this manual. Please Do Not Discard.

SYMBOLS USED IN THIS MANUAL

WARNING

Hazards or unsafe practices that may result in severe personal injury or death.

CAUTION

Hazards or unsafe practices that may result in electric shock, personal injury, or property damage.

NOTE

Useful tips and instructions

These warning icons and symbols are here to prevent injury to you and others. Please follow them explicitly. After reading this section, keep it in a safe place for future reference.

CALIFORNIA PROPOSITION 65 WARNING

WARNING

Cancer and Reproductive Harm - www.P65Warnings.ca.gov.

COMMONWEALTH OF MASSACHUSETTS

- This product must be installed by a licensed plumber or gas fitter qualified or licensed by the State of Massachusetts. When using ball-type gas shut-off valves, you must use the T-handle type. Multiple flexible gas lines must not be connected in series.

SAVE THESE INSTRUCTIONS

Important safety information

GENERAL SAFETY

⚠ WARNING

To reduce the risk of fire, electric shock, personal injuries, and/or death, obey the following precautions.

- **Do not touch** any part of the range, including but not limited to, oven burners, surface burners, or interior surfaces during or immediately after cooking.
- **Know** the location of the gas shut-off valve and how to shut it off.
- **Make sure** the **anti-tip device** is properly installed on the range. See the installation instructions for more information.
- **Do not let children near** the range. Do not let children go into the range or onto the range. Do not let children play with the range or any part(s) of the range. Do not leave children unattended in an area where the range is in use. For children's safety, we recommend utilizing the control/door lockout feature.

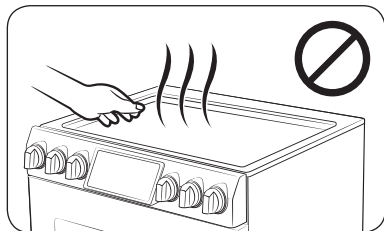

- **Remove** all packaging materials from the range before operating to prevent ignition of these materials. Keep all packaging materials out of children's reach. Properly dispose the packaging materials after the range is unpacked.
- **Do not store** any object of interest to children on the cooktop or backguard of the range. Children climbing on the range to reach items could be killed or seriously injured.
- **Do not operate** the range if the range or any part of the range is damaged, malfunctioning, or missing parts.
- **Do not use** the range as a space heater. Use the range for cooking only.
- **Do not use** oven cleaners or oven liners in or around any part of the oven.
- **Use** only dry pot holders. Pot holders with moisture in them can release steam and cause burns if they come in contact with hot surfaces. Keep pot holders away from open flames when lifting cookware. **Never use** a towel or bulky cloth in place of a pot holder.
- **Do not use** the range to heat unopened food containers.
- **Do not strike** the oven glass.

SAVE THESE INSTRUCTIONS

Important safety information

- When disposing of the range, **cut off** the power cord and **remove** the door to prevent children and animals from getting trapped.
- **Unplug** or **disconnect** power before servicing.
- **Make sure** all meat and poultry is cooked thoroughly. Meat should always be cooked to an internal temperature of 160 °F (71 °C). Poultry should always be cooked to an internal temperature of 180 °F (82 °C).
- **Teach** children not to touch or play with the controls or any part of the range. We recommend you utilize the control/door lockout feature to reduce the risk of mis-use by children.
- Do not lean on the range as you may turn the control knobs inattentively.
- Do not stand on top of the appliance or place objects (such as laundry, an oven cover, lighted candles, lighted cigarettes, dishes, chemicals, metal objects, etc.) on the appliance.
 - Items, such as a cloth, may get caught in the door.
 - This may result in electric shock, fire, problems with the product, or injury.

FIRE SAFETY

⚠ WARNING

To reduce the risk of fire, electric shock, personal injuries, and/or death, obey the following precautions.

- **Do not store, place or use** flammable or combustible materials such as charcoal, paper, plastic, pot holders, linens, curtains, gasoline or other flammable vapors or liquids near or inside the range.
- **Do not wear** loose fitting or hanging garments while using the range.
- To avoid grease buildup, **regularly clean** the vents.
- **Do not let** pot holders or other flammable materials touch a heating element. Do not use a towel or other bulky cloths in place of a pot holder.

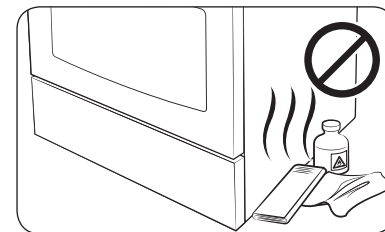

SAVE THESE INSTRUCTIONS

Important safety information

- **Do not use** water on a grease fire. To put out a grease fire, turn off the heat source and smother the fire with a tight-fitting lid or use a multipurpose dry chemical or foam-type fire extinguisher.
- If a grease fire should occur in the oven, **turn off the oven** by pressing the **OFF/CLEAR** button. **Keep** the oven door closed until the fire goes out. If necessary, **use a** multipurpose dry chemical or foam-type **fire extinguisher**.
- **Do not heat** unopened food containers - buildup of pressure may cause container to burst and result in injury.
- **Do not put** any combustible material or items around the range.

GAS SAFETY

⚠ WARNING

To reduce the risk of fire, electric shock, personal injuries, and/or death, obey the following precautions.

If you smell gas:

- **Close the valve** and do not use the range.
- **Do not light** a match, candle, or cigarette.
- **Do not turn on** any gas or electric appliances.
- **Do not touch** any electrical switches or plug a power cord into an outlet.
- **Do not use** any phone in your building.
- **Evacuate** the room, building, or area of all occupants.
- **Immediately call** your gas supplier from a neighbor's phone. Follow the gas supplier's instructions.
- If you cannot reach your gas supplier, call the fire department.

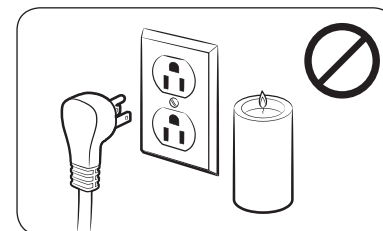

SAVE THESE INSTRUCTIONS

Important safety information

Checking for gas leaks

- Leak testing of the appliance shall be conducted according to the manufacturer's instructions.
Do not use a flame to check for gas leaks. Use a brush to spread a soapy water mixture around the area you are checking. If there is a gas leak, you will see small bubbles in the soapy water mixture at the leak point.

ELECTRICAL AND GROUNDING SAFETY

⚠ WARNING

To reduce the risk of fire, electric shock, personal injuries, and/or death, obey the following precautions.

- Plug into a grounded 3-prong outlet.
- Do not remove** the ground prong.
- Do not use** an adapter or an extension cord.

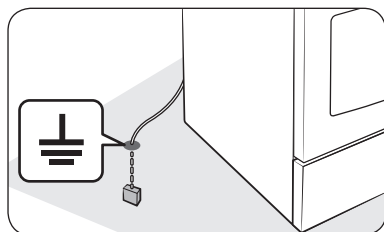

- Do not use** a damaged power plug, power cord, or loose power outlet.
- Do not modify** the power plug, power cord, or power outlet in any way.
- Do not put** a fuse in a neutral or ground circuit.
- Use a dedicated 120-volt, 60-Hz, 20-amp, AC, fused electrical circuit for this range. A time-delay fuse or circuit breaker is recommended. Do not plug more than one appliance into this circuit.
- Do not connect** the ground wire to plastic plumbing lines, gas lines, or hot water pipes.
- This range **must be Earth grounded**. In the event of a malfunction or breakdown, grounding will reduce the risk of electrical shock by providing a path for the electric current. This range is equipped with a cord having a grounding plug. The plug must be firmly plugged into an outlet that is properly installed and grounded in accordance with the local codes and ordinances. If you are unsure whether your electrical outlet is properly grounded, have it checked by a licensed electrician.

SAVE THESE INSTRUCTIONS

Important safety information

- The range is supplied with a 3-pronged grounded plug. This cord must be plugged into a mating, grounded 3-prong outlet that meets all local codes and ordinances. If codes permit the use of a separate ground wire, we recommend that a qualified electrician determine the proper path for this ground wire.
- Electrical service to the range must conform to local codes. Barring local codes, it should meet the latest ANSI/NFPA No. 70 - Latest Revision (for the U.S.) or the Canadian Electrical Code CSA C22.1 - Latest Revisions.
- It is the personal responsibility of the range owner to provide the correct electrical service for this range.

INSTALLATION SAFETY

⚠ WARNING

To reduce the risk of fire, electric shock, personal injuries, and/or death, obey the following precautions.

- Have your range installed and properly grounded by a **qualified installer**, in accordance with the installation instructions. Any adjustment and service should be performed only by qualified gas range installers or service technicians.
- **Do not attempt** to service, modify, or replace your range or any part of your range unless it is specifically recommended in this manual. All other service should be referred to a qualified technician.
- Always use new flexible connectors when installing a gas appliance. **Do not use** old flexible connectors.
- **Make sure** the anti-tip device is properly installed on the range. See the installation instructions for more information.

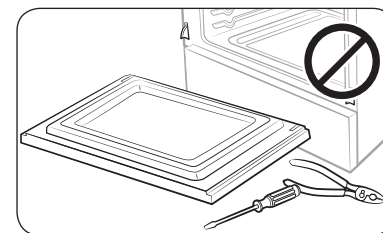

SAVE THESE INSTRUCTIONS

Important safety information

- Due to the size and weight of the range, have **two or more people** move the range.
- **Remove** all tape and packaging materials.
- **Remove** all accessories from the cooktop, oven, and/or lower drawer. Grates and griddles are heavy. Use caution when handling them.
- **Make sure** no parts came loose during shipping. Do not install in an area exposed to dripping water or outside weather conditions.
- **Make sure** your range is correctly installed and adjusted by a qualified service technician or installer for the type of gas (natural or LP) you will use. For your range to utilize LP gas, the installer must replace the 5 surface burner orifices and 2 oven orifices with the provided LP orifice set, and reverse the GPR adapter. These adjustments must be made by a qualified service technician in accordance with the manufacturer's instructions and all codes and requirements of the authority having jurisdiction. The qualified agency performing this work assumes the gas conversion responsibility.
- Installation of this range must conform with local codes or, in the absence of local codes, with the National Fuel Gas Code, ANSI Z223.1/NFPA.54, latest edition. In Canada, installation must conform with the current Natural Gas Installation Code, CAN/CGA-B149.1, or the current Propane Installation Code, CAN/CGA-B149.2, and with local codes where applicable. This range has been design-certified by ETL according to ANSI Z21.1, latest edition, and Canadian Gas Association according to CAN/CGA-1.1, latest edition.

SAVE THESE INSTRUCTIONS

Important safety information

LOCATION SAFETY

⚠ WARNING

To reduce the risk of fire, electric shock, personal injuries, and/or death, obey the following precautions.

- This range is for indoor, household use only.
Do not install the range in areas exposed to the weather and/or water.



- **Do not install** the range in a place which is exposed to a strong draft.
- Select a level, well-constructed floor that can support the range's weight. Synthetic flooring, such as linoleum, must withstand 180 °F (82 °C) temperatures without shrinking, warping, or discoloring. **Do not install** the range directly over interior kitchen carpeting unless a sheet of ¼" plywood or a similar insulator is placed between the range and carpeting.
- Select a location where a grounded, 3- prong outlet is easily accessible.

SAVE THESE INSTRUCTIONS

- If the range is located near a window, **do not hang** long curtains or paper blinds on that window.
- Do not block or cover the vents (air openings) located at the rear of the range and at the top and bottom of the door. The vents allow for air circulation that is necessary for the range to operate properly with correct combustion. Blocking or covering the vents may cause incorrect combustion which could result in gas leaks and fire.
- **Make sure** the wall coverings around the range can withstand heat up to 200 °F (93 °C) generated by the range.
- Cabinet storage above the surface of the range should be avoided. If cabinet storage above the range is necessary: allow a minimum clearance of 40" (102 cm) between the cooking surface and the bottom of cabinets; or install a range hood that projects horizontally a minimum of 5" (12.7 cm) beyond the bottom of the cabinets.
- **Locate** the range out of kitchen traffic paths and drafty locations to prevent poor air circulation.
- If the range is located near a window, NEVER hang long curtains or paper blinds on that window. They could blow over the surface burners and ignite, causing a fire hazard.

Important safety information

COOKTOP SAFETY

⚠ WARNING

To reduce the risk of fire, electric shock, personal injuries, and/or death, obey the following precautions.

- **Make sure** all burners are off when not in use.
- **Do not use** aluminium foil to line the grates or any part of the cooktop.
- **Do not leave** burners unattended on medium or high heat settings.
- Before igniting, **make sure** all burner caps are properly in place and all burners are level.
- **Always use** the LITE position when igniting the burners and make sure the burners have ignited. If ignition fails, turn the knob to OFF and wait until the gas has dissipated.
- When you set a burner to simmer, **do not turn** the knob quickly. Make sure the flame stays on.
- **Do not place** any objects other than cookware on the cooktop.

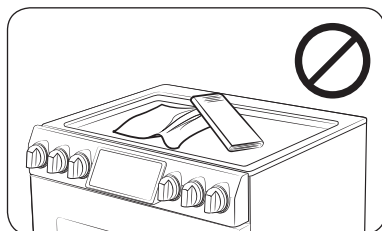

- This cooktop is designed to cook with a wok or wok ring attachment. If foods are flamed, they should only be flamed under a ventilation hood that is on.
- Before removing or changing cookware, turn off the burners.
- Remove food and cookware immediately after cooking.
- Before removing any parts of the burner for cleaning, make sure the range is off and completely cool.
- After cleaning the burner spreader, **make sure** it is completely dry before re-assembling.
- **Make sure** the spark mark on the dual burner spreader is placed beside the electrode when it is assembled.
- To avoid carbon monoxide poisoning, **do not pour** water into the cooktop well while cleaning.
- Select cookware that is designed for top-range cooking. Use cookware that is large enough to cover the burner grates. Adjust the burner flames so that the flames do not extend beyond the bottom of the cookware.

SAVE THESE INSTRUCTIONS

Important safety information

- To avoid cookware discoloration, deformity, and/or carbon monoxide poisoning, **do not use** cookware that is substantially larger than the grate.
- **Make sure** cookware handles are turned to the side or rear of the cooktop, but not over other surface burners.
- Stand away from the range while frying.
- Always heat frying oils slowly, and watch as they heat. If you are frying foods at high heat, carefully watch during the cooking process. If a combination of fats or oils is to be used during frying, mix them together before heating.
- Use a deep-fryer thermometer whenever possible. This prevents overheating the fryer beyond the smoking point.
- Use a minimum amount of oil when shallow pan-frying or deep-frying. Avoid cooking unthawed food or food with excessive amounts of ice.
- Before moving cookware full of fats or oils, make sure it has completely cooled.

- To prevent delayed eruptive boiling, always allow heated liquids to stand at least 20 seconds after you have turned off the burner so that the temperature in the liquid can stabilize. In the event of scalding, follow these first aid instructions:

- 1) Immerse the scalded area in cool or lukewarm water for at least 10 minutes.
- 2) Do not apply any creams, oils, or lotions.
- 3) Cover with a clean, dry cloth.

- Place the pot on the center of the grate. On the Left Rear burner, do not place a pot more than 9" diameter. If you place an oversized pot at a wrong position, it might disturb the cooling air discharge or make the flame on the burner undesired.
- To warm liquid such as sauces, stir it while warming.
- **Do not wear** loose or hanging garments when using the range. They could ignite and burn you if they touch a surface burner.

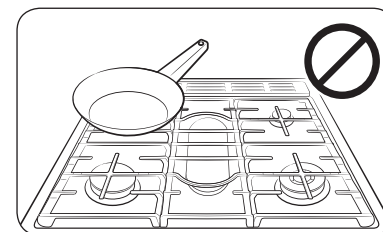

SAVE THESE INSTRUCTIONS

Important safety information

- Do not leave plastic items on top of the range. Hot air from the vents on top of the range can melt the plastic and may cause pressure build-up in closed plastic containers. The melted plastic may clog the vents at the rear of the range. Clogged vents may cause incorrect combustion which could result in gas leaks and fire. And you may get severe burns if you touch the surfaces near the vent while the oven is operating.
- **Do not place** portable appliances, or any other object other than cookware on the cooktop. Damage or fire could occur if the cooktop is hot.
- **Always make sure** foods being fried are thawed and dried. Moisture of any kind can cause hot fat to bubble up and over the sides of the pan.
- **Always make sure** the controls are OFF and the grates are cool before you remove them to prevent any possibility of burning.
- **Do not put** any combustible material or items around the range.
- **Take care** that your hands do not touch the burners when they are on. Turn off the burners when you change a pan or pot.

OVEN SAFETY

⚠ WARNING

To reduce the risk of fire, electric shock, personal injuries, and/or death, obey the following precautions.

- **Do not use** the oven for non-cooking purposes such as drying clothes or storage. Use the oven for cooking only.
- **Make sure** the inner portion of the split oven-rack is in the proper position within the outer rack.
- **Make sure** the oven racks are placed on the same level on each side.
- **Do not damage, move, or clean** the door gasket.
- **Do not spray** water on the oven glass while the oven is on or just after you have turned it off.

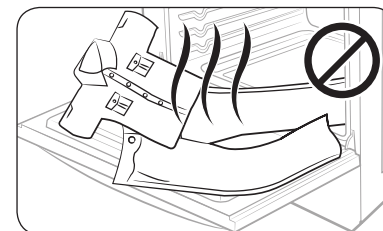

SAVE THESE INSTRUCTIONS

Important safety information

- **Do not use** aluminium foil or foil liners anywhere in the oven. Do not use aluminium foil or like material to cover any holes or passages in the oven bottom or to cover an oven rack.
- Stand away from the oven when opening the oven door.
- Keep the oven free from grease buildup.
- When repositioning the oven racks, **make sure** the oven is completely cool.
- **Only use** cookware that is recommended for use in gas ovens.
- To avoid damaging the burner control knobs, always bake and/or broil with the oven door closed.
- **Do not broil** meat too close to the burner flame. Trim excess fat from meat before cooking.
- When using cooking or roasting bags in the oven, follow the manufacturer's directions.

WARMING DRAWER/LOWER DRAWER SAFETY

⚠ WARNING

To reduce the risk of fire, electric shock, personal injuries, and/or death, obey the following precautions.

- The warming drawer is designed to keep hot foods at serving temperature. Always start with hot food. Cold or room-temperature foods cannot be heated, warmed, or cooked in the warming drawer. Bacteria will grow very rapidly in food that is between 40 and 140 °F.
- **Do not use** the drawer for non-cooking purposes such as drying clothes or storage. Use the drawer for cooking purposes only.
- **Do not touch** the interior drawer surface or heating element. These surfaces may be hot and could burn you.

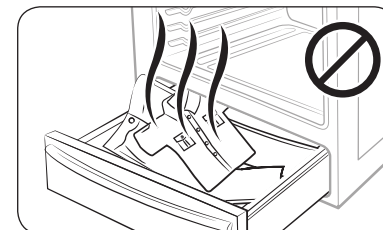

Important safety information

- To avoid steam burns, use caution when opening the drawer.
- **Do not use** aluminium foil to line the drawer.
- **Do not use** the drawer in the oven. **Do not put** the drawer in the oven during a self-cleaning cycle.
- **Do not leave** containers of fat drippings in or near the drawer.

SELF-CLEANING OVEN SAFETY

⚠ WARNING

To reduce the risk of fire, electric shock, personal injuries, and/or death, obey the following precautions.

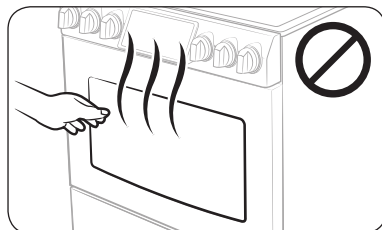

- The self-cleaning feature operates the oven at temperatures high enough to burn away food soils in the oven. The range is extremely hot during a self-cleaning cycle. **Do not touch** any surfaces of the range during a self-cleaning cycle.
- Keep children away from the oven during a self-cleaning cycle.

- Before starting a self-cleaning cycle, **remove** all racks, cookware, and utensils from the oven. Only porcelain-coated oven racks may be left in the oven.
- Before starting a self-cleaning cycle, wipe grease and food soils from the oven.
- **Do not self-clean** with the lower/warming drawer placed in the oven.
- When opening the door after a self-cleaning cycle, stand away from the oven.
- If the self-cleaning cycle malfunctions, turn off the oven, disconnect the power supply, and contact a qualified service technician.

SAVE THESE INSTRUCTIONS

Overview

Layout

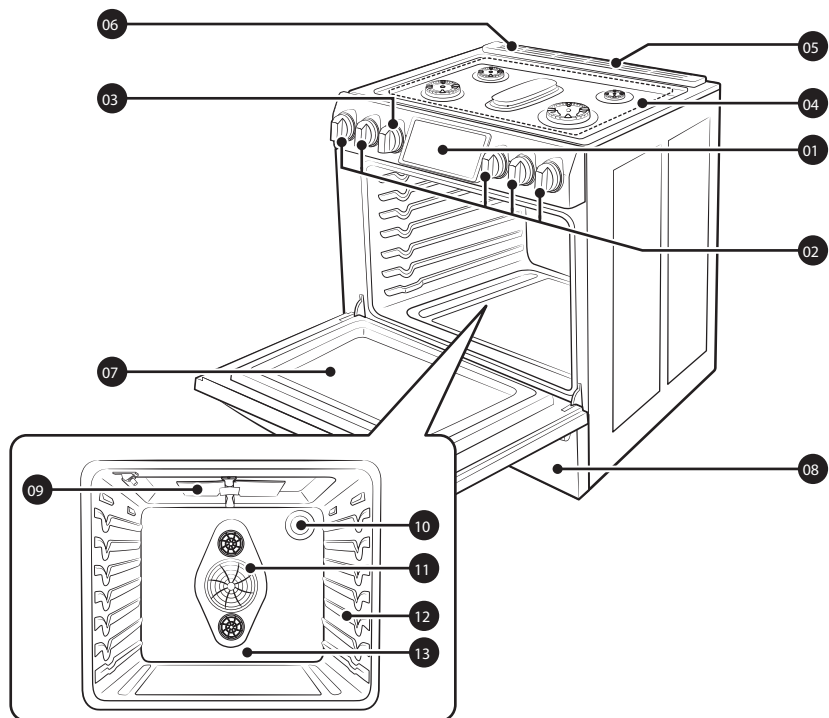

- | | | |
|-------------------------------|--|--------------------------------------|
| 01 Touch display | 02 Surface burner knobs (5 pcs) | 03 Warming drawer knob (1 pc) |
| 04 Surface burners | 05 Oven vent | 06 Cooling vent |
| 07 Removable oven door | 08 Warming drawer | 09 Broil oven burner |
| 10 * Oven light | 11 Convection fan/Convection heater | 12 Oven rack system |
| 13 Bake oven burner | | |

What's included

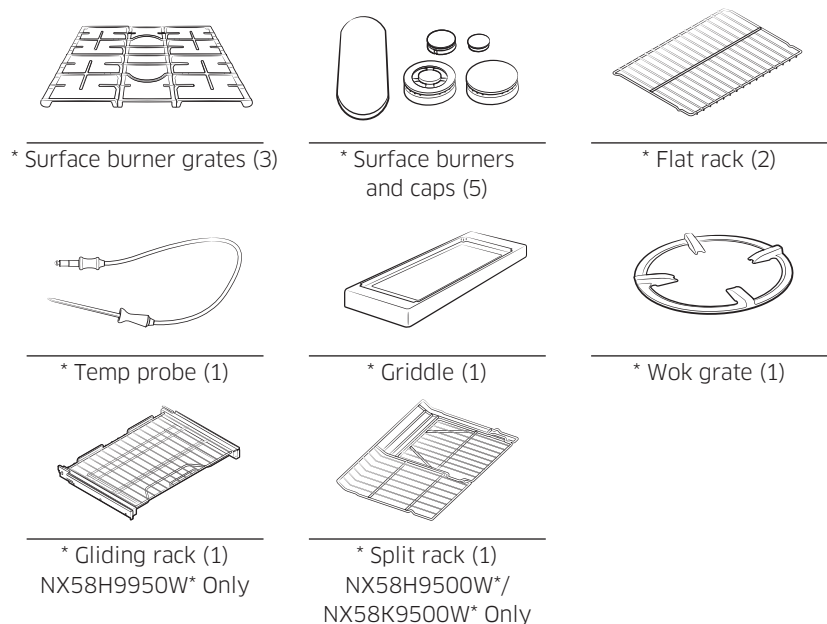

If you need an accessory marked with a *, you can buy it from the Samsung Contact Center (1-800-726-7864).

Overview

Control panel

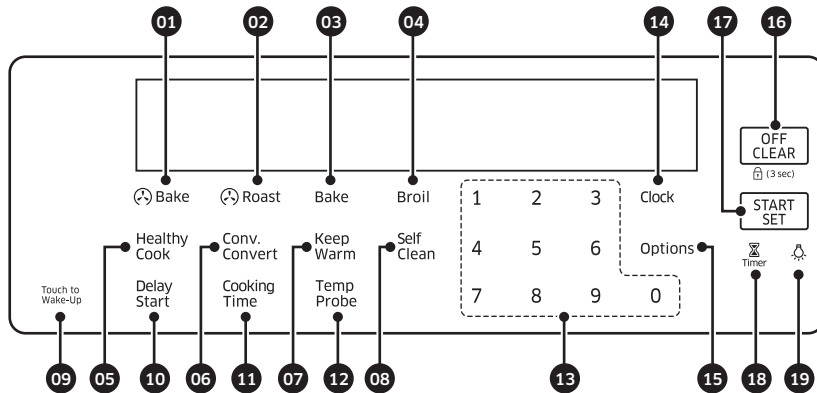

- 01 Convection Bake:** Activate convection baking for large amounts of food on multiple racks.
- 02 Convection Roast:** Activate convection roasting for large cuts of meat.
- 03 Bake:** Bake food evenly using the lower oven burner.
- 04 Broil:** Broil food using the upper oven burner only.
- 05 Healthy Cook:** Bring up the Healthy Cook recipes that are specially designed for different food types.
- 06 Conv. Convert:** Switch between baking mode and convection baking mode.
- 07 Keep Warm:** Keep cooked food warm at lower temperatures between 150 °F and 200 °F (66 °C and 93 °C).
- 08 Self-Clean:** Burn off food residues at very high temperatures.
- 09 Touch to Wake-Up:** Activate the control panel display.
- 10 Delay Start:** Set the oven to start at a certain time.
- 11 Cooking Time:** Set the cooking time.

- 12 Temp Probe:** Activate the temperature probe mode.
- 13 Numbers:** Use to set the time, temperature, or preset.
- 14 Clock:** Set the clock time.
- 15 Options:** Display the user 9 options available.
- 16 OFF/CLEAR (Lock):** Cancel the current operation but not the timer. Lock the control panel and the door to prevent accidents.
- 17 START/SET:** Start a function or set the time.
- 18 Timer:** Activate or deactivate the timer.
- 19 Oven Light:** Turn on/off the oven light.

Before you start

You should know about the following features and components before you use your range for the first time.

Display mode

Sleep

After 2 minutes of inactivity (or 1 minute when the oven is in standby mode), the control panel enters Sleep mode. In Sleep mode, the control panel stays inactive with just the time display until it is reactivated by the user.

Wake-Up

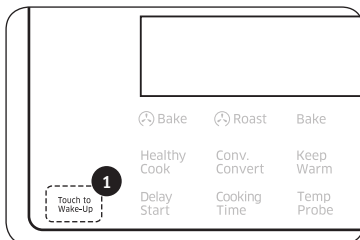

- To activate the control panel, press **Touch to Wake-Up**. User preferences are available in this mode including the timer, oven light, and/or control lock.

Clock

It is important to set the clock correctly to ensure automatic features work properly. This product supports two time formats: 12-hour (default) and 24-hour.

To set the clock time

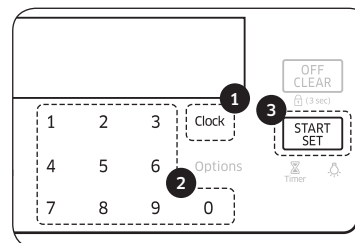

1. Press the **Clock** button.
To select AM/PM, press it again.
2. Enter the current time using the number pad.
3. Press the **START/SET** button to confirm the settings.

To change the time format

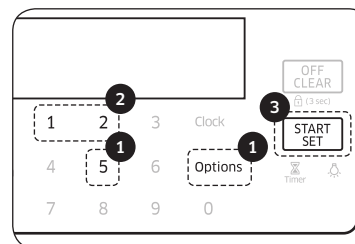

1. Press the **Options** button and then **5** on the number pad.
2. Press **1** for the 12-hour format or **2** for the 24-hour format.
3. Press the **START/SET** button.

NOTE

You can set/change the clock or the kitchen timer before you start a cooking mode or while most cooking modes are operating. However, you cannot set or change the time if a time based function is operating (Time Bake, for example) or the Sabbath option is enabled.

Before you start

Kitchen timer

The kitchen timer gives you an extra timer you can use to time cooking tasks such as boiling eggs.

It does not, however, start or stop any cooking operation. You can set the timer from 1 minute to 9 hours and 99 minutes.

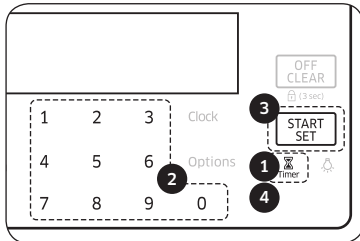

1. Press the **Timer** button.
2. Enter a desired time using the number pad.
3. When done, press the **START/SET** or **Timer** button.
To cancel the Timer settings, press the **Timer** button again.
4. When the set time elapses, the oven beeps and displays the “End” message. Press the **Timer** button to delete the message.

Oven vent/cooling vent

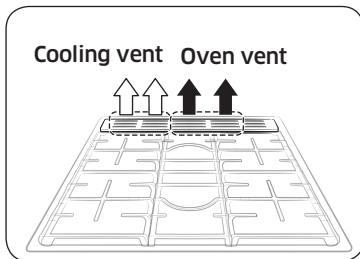

Both the oven vent and the cooling vent are located at the back of the oven range. Proper air circulation prevents combustion problems and ensures good performance.

- Do not block the vent or its surroundings with objects.
- Use caution when placing items near the vent. Hot steam can cause them to overheat or melt.

Gas range

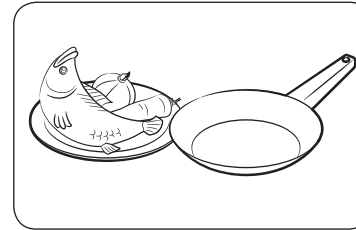

1. Put all ingredients into a cooking container (pan, pot, etc).

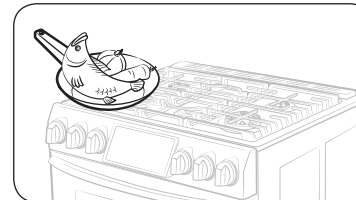

2. Place the container on a surface burner.

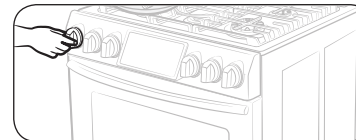

3. Ignite the surface burner.

Gas range

Cookware

Requirements

- Flat bottom and straight sides
- Tight-fitting lid
- Well-balanced with the handle weighing less than the main portion of the pot or pan.

Material characteristics

- **Aluminum:** An excellent heat conductor. Some types of food may cause the aluminum to darken. However, anodized aluminum cookware resists staining and pitting.
- **Copper:** An excellent heat conductor but discolors easily.
- **Stainless steel:** A slow heat conductor with uneven cooking performance but is durable, easy to clean, and resists staining.
- **Cast-iron:** A poor conductor but retains heat very well.
- **Enamelware:** Heating characteristics depend on the base material.
- **Glass:** A slow heat conductor. Use only glass cookware that is specified for top-of-range cooking or oven use.

Size limitations

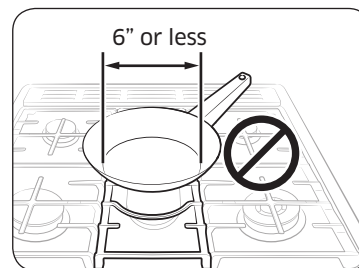

⚠ CAUTION

- Do not place a small pan or pot with a bottom diameter of about 6" or less on the center grate. This cookware may tip over. Use the rear burners for this small-sized cookware.
- Always make sure cookware handles are turned to the side or rear of the cooktop, but not over other surface burners. This will minimize the chance of burns, spillovers, and the ignition of flammable materials that can be caused if pots or pans are bumped accidentally.
- When using glass cookware, make sure it is designed for top-of-range cooking.
- **Never leave** plastic items on the cooktop. Hot air from the vent can melt or ignite plastic items or cause build up of dangerous pressure in closed plastic containers. You may get severe burns if you touch the surfaces near the vent while the oven is operating.
- Make sure you hold the handle of a wok or a small one-handed pot while cooking.

Gas range

Wok grate

Woks are often used for stir frying, pan frying, deep frying, and poaching. The provided wok grate supports 12" to 14" woks.

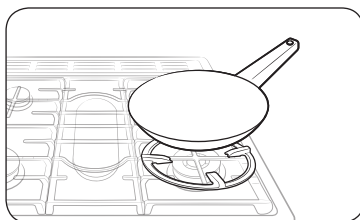

1. Turn off all burners, and wait until the grates completely cool down.
2. Place the wok grate on either side grate.
3. Put a pan or pot on the wok grate. Make sure the pan or pot settles on the work grate.
4. Turn on the burner, and adjust the flame level as appropriate.

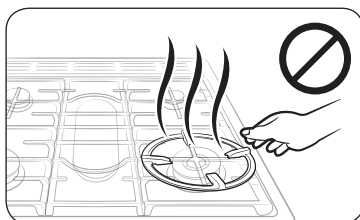

⚠ CAUTION

- Do not remove the wok grate until the cooktop grates, surfaces, and wok grate completely cool down.
- When using the cooktop or oven, the wok grate on the cooktop may become very hot. Use oven gloves when placing or removing the wok grate.

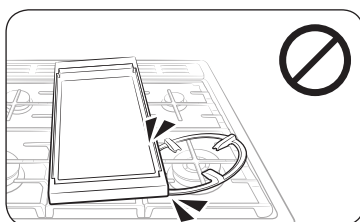

- Do not use utensils with a flat bottom or with a diameter less than the wok ring diameter. The utensil may tip over.
- Do not use an oversized utensil. The burner flames may spread out, causing damage nearby.
- Do not use the wok grate with the griddle at the same time.
- This cooktop is not designed to flame foods or cook with a wok or wok ring attachment. If foods are flamed, they should only be flamed under a ventilation hood that is on.

Griddle

The removable coated griddle provides an extra cooking surface. This is useful especially when cooking meats, pancakes, or other foods requiring a large cooking space.

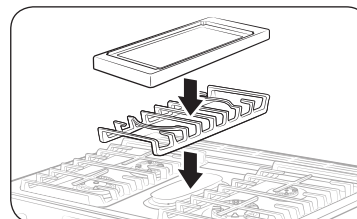

The griddle is available only with the center burner on the center grate. Use caution when putting the griddle on the center grate.

It is advisable to preheat the griddle. See the table below.

Type of Food	Preheating Time	Preheat Condition	Cook Condition
Pancakes	5 min.	7 (HI)	6 (MED-HI)
Hamburgers	5 min.	7 (HI)	7 (HI)
Fried Eggs	5 min.	7 (HI)	6 (MED-HI)
Bacon	-	None	7 (HI)
Breakfast Sausages	5 min.	7 (HI)	7 (HI)
Grilled Cheese Sandwich	4 min.	7 (HI)	6 (MED-HI)

Gas range

⚠ CAUTION

- Do not remove the griddle until the cooktop grates, surfaces, and griddle itself cool down.
- The griddle on the cooktop may become very hot when you use the cooktop or oven. Use oven gloves when placing or removing the griddle.
- The griddle is quite heavy because it is made of cast iron. Use both hands when placing or removing the griddle.
- Do not overheat the griddle. This can damage the coating of the griddle.
- Do not use metal utensils that can damage the griddle surface.
- Do not use the griddle for other purposes like a cutting board or storage.
- Do not cook excessively greasy foods. The grease may spill over.

📖 NOTE

- Griddle settings may need to be readjusted over time.
- The griddle may discolor over time as it becomes seasoned with use.
- Do not leave the griddle rusty. Remove the rust before or during use of the griddle.

Gas burners

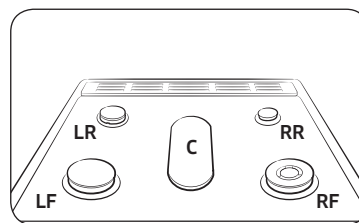

Each burner has a corresponding knob that enables you to set the flame level from LO to HI. In addition, each burner has a LITE setting that is designed only for ignition. The burner indicators are located above the corresponding knob, showing which burner the knob controls. Each burner is designed for specific cooking purposes.

Position	Purpose	Food type	Characteristics
Right Front (RF) 18,000 BTU (*NX58H9950W* 19,000 BTU)	Power heating/ Low simmering	Boiling food, tomato sauce	Maximum output
Right Rear (RR) 5,000 BTU	Low simmering	Chocolate, casseroles, sauces	Delicate food that requires low heat for a long time
Center (C) 9,500 BTU	Grilling/Griddling	Pancakes, hamburgers, fried eggs, hot sandwiches	General-purpose cooking
Left Front (LF) 15,000 BTU	Quick heating	General	General-purpose cooking
Left Rear (LR) 9,500 BTU	General heating/ Low simmering	General food, casseroles	General-purpose cooking

Gas range

Ignition

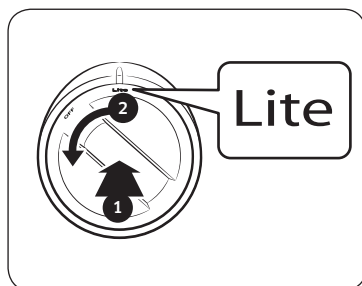

Make sure all surface burners are properly installed.

1. Push in and turn the control knob to the **LITE** position. You will hear a “clicking” sound indicating the electronic ignition system is working properly.
2. After the surface burner lights, turn the control knob to shift it out of the **LITE** position and turn off the electronic ignition system.
3. Turn the control knob to adjust the flame level.

Manual ignition

You can ignite the burner manually in case of a power failure. Use caution when doing this.

1. Hold a long gas grill lighter to the surface burner you want to light.
2. Push in and turn the control knob for that burner to the **LITE** position. Turn on the grill lighter to ignite the burner.
3. After the burner is lit, turn the control knob to adjust the flame level.

Flame level

The flames on the burners should always stay under the cookware, and should not extend beyond the cookware bottom at any time.

▲ WARNING

- Flames larger than the cookware bottom may result in a fire or physical injury.
- When you set a burner to simmer, do not turn the burner knob quickly. Watch the flame to make sure it stays on.
- After turning on a surface burner, check to make sure that the burner has ignited. Adjust the level of the flame by turning the burner knob.
- Always turn off the surface burner controls before removing cookware. All surface burner controls should be turned OFF when you are not cooking.
- Always turn the burners off before you go to sleep or go out.
- If you smell gas, turn off the gas to the range and call a qualified service technician. NEVER use an open flame to locate a leak.

Gas oven

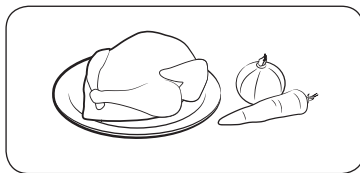

1. Put all ingredients in a heat-safe container.

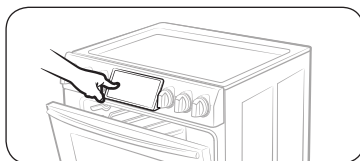

2. Select a cooking mode, and then start preheating.

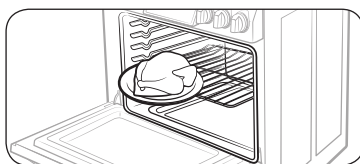

3. Place the container on a rack.

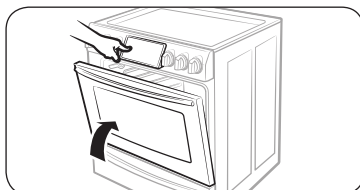

4. Close the door and start cooking.

Cooking mode

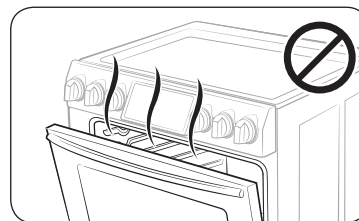

- Make sure to close the door before you start cooking.
- **If you leave the door open for 30 seconds while the oven is in convection baking/roasting, baking, broiling, Healthy Cook, or Favorite Cook modes, the oven burner shuts off. To restart the burner, close the door.**

Baking and roasting

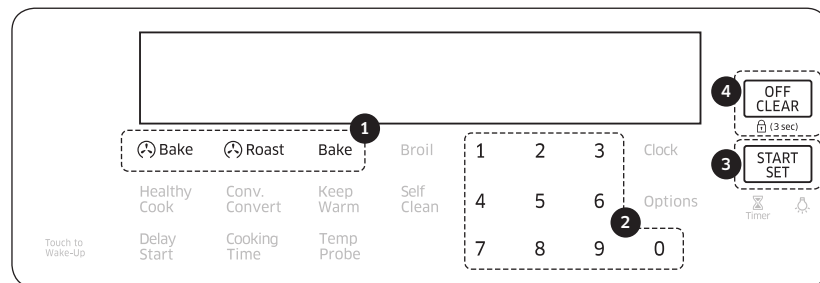

1. Press the **Bake**, **Roast**, or **Bake** button.
2. If necessary, use the number pad to change the default temperature (350 °F). You can set the oven to any temperature from 175 °F to 550 °F.
3. Press the **START/SET** button.
 - The gas oven preheats until it reaches the temperature you set.
 - When preheating is complete, place the food in the gas oven, and then close the door.
4. When cooking is complete, press the **OFF/CLEAR** button, and then take out the food.

NOTE

To change the temperature during cooking, repeat steps 1 through 3 above.

Gas oven

Limitations

Feature	Minimum	Maximum
Bake	175 °F (80 °C)	550 °F (285 °C)
Broil	Lo	Hi
Self-Clean	2 hours	5 hours
Convection Bake	175 °F (80 °C)	550 °F (285 °C)
Convection Roast	175 °F (80 °C)	550 °F (285 °C)
Keep Warm	-	3 hours
Warming Drawer	Lo	Hi
Healthy Cook	100 °F	550 °F



For Convection Bake or Convection Roast, use **Auto Conversion** to set the minimum temperature to 200 °F (95 °C) if necessary.

Convection cooking

The convection fan at the back of the gas oven circulates hot air evenly throughout the oven cavities so that food is evenly cooked and browned in less time than with regular heat.

Convection baking	<ul style="list-style-type: none"> • Ideal for foods being cooked using multiple racks. • Good for large quantities of food. • Provides the best performance for cookies, biscuits, brownies, cupcakes, cream puffs, sweet rolls, angel food cake, and bread. • Cookies bake best when cooked on flat cookie sheets. • When convection baking using a single rack, place the rack in rack position 3 or 4. • When convection baking using multiple racks, place the racks in positions 3 and 5(for Cake), 2 and 5(for Cookie). • The oven automatically adjusts the temperature for convection baking.
Convection roasting	<ul style="list-style-type: none"> • Good for larger, tender cuts of meat, uncovered. • For best performance, place a broiler pan and grid under the meat or poultry. The pan catches grease spills and the grid prevents grease spatters. • Heated air circulates over, under, and around the food. Meat and poultry are browned on all sides as if they were cooked on a rotisserie. • See the Roasting guide on page 30 for details.

NOTE

To change the programmed temperature, press the  **Bake** or  **Roast** or **Bake** button, and enter a new temperature. Then, press the **START/SET** button.

Gas oven

Broiling

Broiling uses the oven broil burner at the top of the oven to cook and brown food. Meat or fish must be put on a broiling grid in a broiling pan. Preheating for 5 minutes before broiling is recommended.

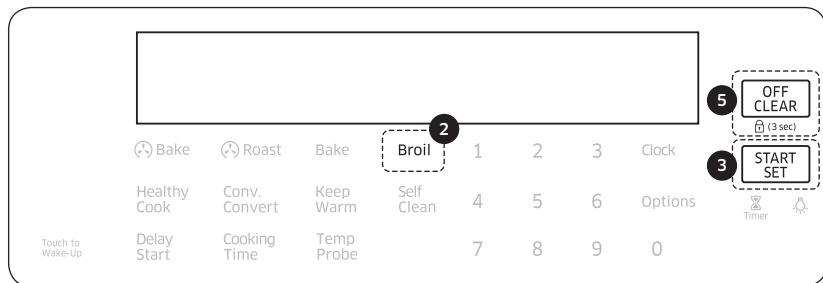

1. Put food on a broiling grid in a broiling pan, and then place the pan on the desired rack.
2. Press the **Broil** button once for high temperature broiling or twice for low.
3. Press the **START/SET** button to start cooking.
4. When one side of the food is browned, turn it over and start cooking the other side.
5. When broiling on both sides is complete, press the **OFF/CLEAR** button.

NOTE

- Use the low temperature setting for poultry or thick cuts of meat to prevent overbroiling.
- In general, to prevent overbroiling, press the **Broil** button to switch from High to Low.
- Use caution when you open the oven door to turn over the food. The air escaping from the oven will be very hot.

Temperature probe

The temperature probe lets you cook roasts and poultry to the exact internal temperature you want, taking the guess work out of determining whether a piece of meat is done or not.

You can use the temperature probe with the oven set to Bake, Convection Bake, or Convection Roast. When you use the temperature probe, the internal temperature is shown on the display when it reaches 100 °F.

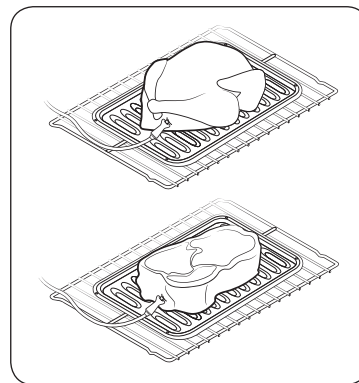

1. Push the temperature probe into the meat so that the tip of the probe reaches the center of the meat.
 - When you insert the temperature probe, make sure it does not contact bone, fat, or gristle.
 - For bone-in meats, insert the probe into the center of the lowest and thickest portion of the piece.
 - For whole poultry (turkey, large chickens, etc.), insert the probe into the thickest part of the inner thigh, parallel to the leg.
 - If you activate Keep Warm after cooking is complete using the temperature probe, the meat's internal temperature will exceed your initial settings.
 - If you remove the temperature probe while cooking is in process, the oven shuts off in 60 seconds.
 - The temperature probe may not function properly if inserted into frozen food. (The temperature probe icon doesn't appear.)

Gas oven

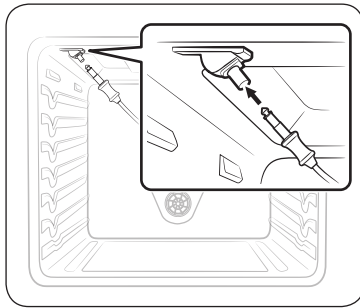

2. Insert the temperature probe plug into the socket on the top side wall of the oven.

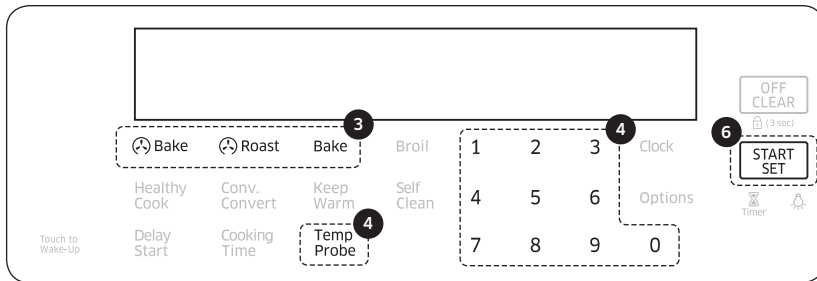

3. Select the cooking operation (**Bake**, **Roast**, or **Bake**) and the temperature.
4. Press the **Temp Probe** button, and then set the internal temperature between 100 °F to 200 °F using the number pad.
5. Set an option (**Cooking Time**, **Delay Start**, or **Keep Warm**) if necessary.
6. Press the **START/SET** button. When the food reaches the set internal temperature, the oven automatically shuts off, and then beeps.

NOTE

The Temperature probe operation will shut off at either cases.

- When cooking time is over.
- When the temperature reaches to the setting value.

Once probe operation meets any conditions above, the operation will shut off automatically.

Temperature table

Type of food		Internal temperature (°F)
Beef/Lamb	Rare	140-150
	Medium	160-170
	Well done	175-185
Pork		175-185
Poultry		185-195

CAUTION

- To protect the temperature probe, be careful not to insert the probe so that it comes out of the meat. Make sure that the probe is inserted around the center of the meat.
- Do not store the probe in the oven.
- Do not leave the probe inside the oven during the Self-Cleaning or Broiling cycle. This will cause permanent damage to the probe.
- To avoid damage to the probe, defrost food in advance.
- Do not use tongs when inserting or removing the probe. Tongs can damage the probe.
- Use the temperature probe only for the applicable cooking operations.

NOTE

If you have covered meat with aluminum foil and leave it for 10 minutes after cooking is complete, the internal temperature increases by 5-10 °F degrees.

Gas oven

Recipe guide

Roasting guide

For detailed instructions, see page 26

Food	Amount (lb)	Roasting time (minutes per pound)		Temperature (°F/°C)
Beef				
Rib Roast	3-5	Medium	28-33	350/177
		Well Done	30-38	350/177
Tenderloin Roast	2-3	Medium	35-45	350/177
		Well Done	45-55	350/177
Pork				
Roast (Bone-in or Boneless)	3-5	22-28		350/177
Chops	0.5-1" thick	2 chops	30-40 total	350/177
		4 chops	40-50 total	350/177
		6 chops	45-55 total	350/177
Poultry				
Chicken, Whole	2.5-3.5	26-30		375/191
Turkey, Whole (Unstuffed *)	10-16	10-16		325/163
Turkey, Whole (Unstuffed *)	18-24	8-15		325/163
Turkey Breasts	4-6	18-23		325/163
Cornish Hen	1-1.5	50-75 total		325/163

Food	Amount (lb)	Roasting time (minutes per pound)		Temperature (°F/°C)
Lamb				
Half Leg	3-4	Medium	25-30	325/163
		Well Done	30-35	325/163
Whole Leg	6-7	Medium	25-30	325/163
		Well Done	30-35	325/163

NOTE

* Stuffed turkey requires additional roasting time. The minimum safe temperature for stuffing in poultry is 165 °F (74 °C).

NOTE

The size, weight, thickness, roasting temperature setting, and your preference of doneness will affect the roasting time. The guide above is based on foods starting at refrigerator temperature.

Gas oven

Broiling guide

For detailed instructions, see page 28.

Food	Quantity and/or Thickness		Power	Rack position	1st side time (min.)	2nd side time (min.)
Beef						
Ground Beef	Medium	1" thick (9 patties)	Hi	6	5	4
	Space evenly. Up to 8 patties may be broiled at once.					
Beef Steaks	Medium	1" thick	Hi	6	7-8	4-6
	Well Done	1 to 1.5 lbs	Hi	6	10-12	5-7
	Medium	1.5" thick	Hi	6	12-16	11-14
	Well Done	2 to 2.5 lbs	Hi	6	15-18	14-17
Steaks less than 1" thick cook through before browning. Pan frying is recommended. Slash fat.						
Chicken						
Chicken	1 whole cut-up 2 to 2.5 lbs Split lengthwise		Lo	4	32-40	15-20
	2-3 breasts		Hi	4	15-20	7-12
	Chicken pieces 2.5lbs		Hi	4	18-20	12-15
	Broil skin-side-down first. Spread open. Brush with melted butter before and halfway through broiling.					
Fish						
Fish Fillets	0.25- to 0.5" thick		Hi	5 or 4	6-10	3-4
	0.5" thick		Hi	5 or 4	7-10	5-6
	Handle and turn very carefully. Brush with lemon butter before and during cooking, if desired.					

Food	Quantity and/or Thickness		Power	Rack position	1st side time (min.)	2nd side time (min.)
Ham						
Ham Slices (precooked)	0.5" thick		Hi	5 or 4	7-10	5-6
	Increase time 5 to 10 minutes per side for 1.5" thick or home-cured ham.					
Pork						
Pork Chops	Well Done	2 (0.5" thick)	Hi	5	9-11	6-9
	Slash fat.					
Lamb						
Lamb Chops	Medium	2 (1" thick)	Hi	5 or 4	8-12	5-8
	Well Done	about 10 to 12 oz	Hi	5 or 4	10-16	7-11
	Slash fat.					

NOTE

Preheating for 5 minutes before broiling is recommended.

CAUTION

Make sure to close the door after turning over the food.

Gas oven

Racks

Position

The gas oven range comes with 3 racks in 7 different positions. Each rack guide has a stop to prevent loosening during operation.

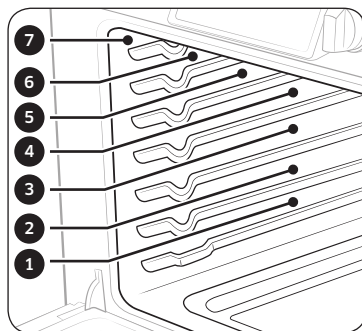

Position	Food type
6	Hamburgers and steaks
6 or 5	Toast
4 or 3	Biscuits, muffins, brownies, cookies
3	Bundt or pound cakes
2	Angel food cake, pies
1 or 2	Roasts (small or large), ham, turkeys

⚠ CAUTION

- Do not cover an oven rack with aluminum foil. This will disturb the heat circulation, resulting in poor baking.
- Do not place aluminum foil on the oven bottom because it could cause damage.
- Arrange the oven racks only when the oven is cool.
- When placing an oven rack in the topmost rack position (position 7), make sure the rack is situated stably on the embossed stop.

Multi-rack Baking

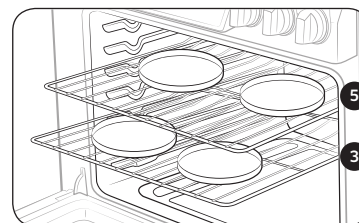

Cakes pans position



Cookie sheets position

- When baking cakes on two racks, place the racks in **position 3** and **5** for the best performance.
- When baking cookies on two racks, place the oven racks in **position 2** and **5**.
- For 4 baking pans on two racks: Place two pans in the rear of the upper rack, and the other two in the front of the lower rack.
- When baking multiple items on one rack, secure a 1" to 1.5" (2.5 cm to 3.8 cm) space across items.
- When using the gliding rack, place it below the flat rack.

Baking items	Rack position
Cake	3 and 5
Cookie	2 and 5

Gas oven

Inserting and removing an oven rack

To insert an oven rack

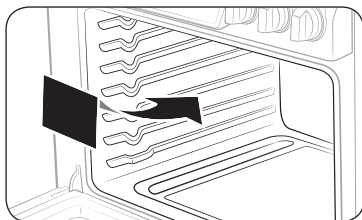

1. Place the rear end of the rack on a rack guide.
2. Slide the rack into the rack guide while holding the front end of the rack.

To remove an oven rack

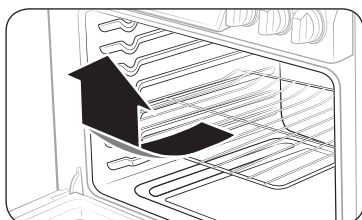

1. Pull out the rack until it stops.
2. Pull up the front end of the rack and remove it from the rack guide.

Cooking options

⚠ CAUTION

Food that can easily spoil such as milk, eggs, fish, poultry, and meat, should be chilled in a refrigerator before they are placed in the oven. Even when chilled, they should not stand for more than 1 hour before cooking begins and should be removed promptly when cooking is completed.

Timed cooking

Timed cooking instructs the oven to cook foods at a set temperature for a set length of time. The oven automatically turns off when it finishes. (Bake/Conv. Bake /Conv. Roast/Healthy Cook)

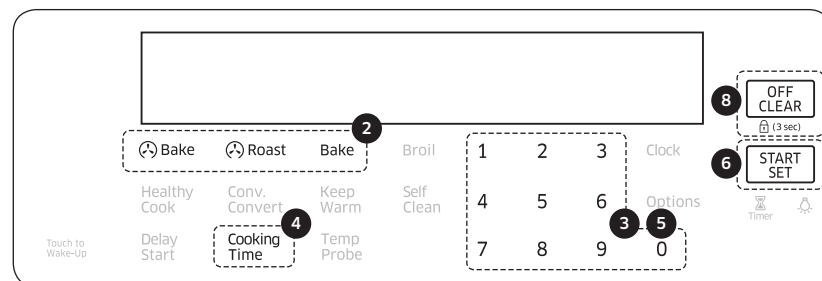

1. Put food on a rack, and then close the door.
2. Press the button corresponding to a desired cooking mode such as **Bake**.
3. If necessary, change the temperature using the number pad.
4. Press the **Cooking Time** button.
5. Set the cooking time between 1 minute and 9 hours and 99 minutes (9:99) using the number pad.
6. Press the **START/SET** button. The oven will automatically light and start preheating. The temperature will increase until it reaches the temperature you set.
7. When preheating is complete, the oven starts cooking for the amount of time you set.
8. When the cooking time has elapsed, the oven will automatically shut off and then beep.

Gas oven

NOTE

To change the programmed cooking time, press the **Cooking Time** button and enter a different time. Then, press the **START/SET** button.

Delay start

The Delay Start function lets you use the kitchen timer to automatically start and stop another cooking program. Delay Start can be set before other cooking operations for up to 12 hours.

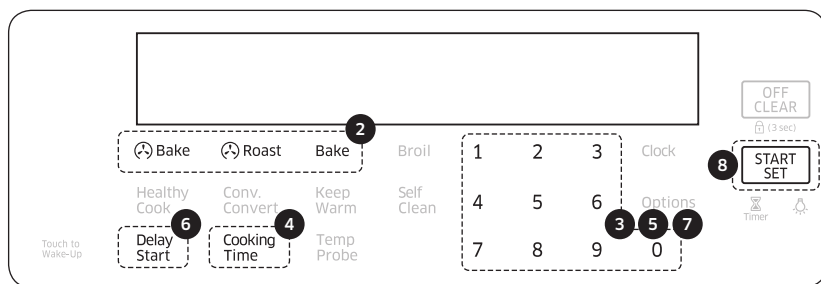

1. Place the food and container on a rack, and then close the door.
2. Press the button corresponding to a desired cooking mode such as **Bake**.
3. If necessary, change the temperature using the number pad.
4. Press the **Cooking Time** button.
5. Set the cooking time between 1 minute and 9 hours and 99 minutes (9:99) using the number pad.
6. Press the **Delay Start** button.
7. Set the starting time using the number pad.
8. Press the **START/SET** button.
The gas oven starts cooking at the set time, and turns off automatically when it completes cooking.

NOTE

- To change the starting time, press the **Delay Start** button, and enter a new starting time. Then, press the **START/SET** button.
- To change the programmed cooking time, press the **Cooking Time** button and enter a different time. Then, press the **START/SET** button.

Special features

Healthy Cook

Healthy Cook provides 6 different specialized cooking options. To use a Healthy Cook option, follow the instructions below.



1. Press the **Healthy Cook** button. The default temperature is 375 °F.
2. Press the number that corresponds to the option you want. See the table below.

1	2	3	4	5	6
Dehydrate	Baked potato	Grilled chicken	Salmon steak	White fish fillet	Bread proof

3. Set the temperature between 100 °F and 550 °F using the number pad. See pages 35 and 36 for more information.
4. Press the **START/SET** button to start cooking.
5. When the cooking is complete, press the **OFF/CLEAR** button.

NOTE

- Preheating is not necessary.
- An error beep sounds if the temperature setting is out of the set range.

Gas oven

Specialized items

1. Dehydrate

Dehydrate dries food or removes moisture from food via heat circulation. After drying the food, keep it in a cool and dry place. In case of fruits, adding lemon(or pineapple) juice or sprinkling sugar is helpful to make a sweet taste.

Category	Rack position		Weight (oz)	Temperature (°F)
	Single rack	Two racks		
Vegetables	3 or 4	2 and 5	9-21 (250-600 g)	100-150
Fruit	3 or 4	2 and 5	9-21 (250-600 g)	100-150
Meat	3 or 4	2 and 5	14-30 (400-850 g)	145-175

2. Baked potato

Baked potato is specially designed to bake potatoes or sweet potatoes.

3. Grilled chicken

Grilled chicken is specially designed to cook chicken pieces or chicken breasts. To prevent over-browning and drying of the skin, wrap each piece or breast of the chicken in foil.

4. Salmon steak

Salmon steak is specially designed to cook salmon steaks.

5. White fish fillet

White fish fillet is specially designed to cook white fish fillets.

6. Bread proof

Bread proof provides an optimal temperature for the bread proofing process, and therefore does not require a temperature adjustment. For the best results, always start the Bread proof option with a cool oven.

⚠ CAUTION

- Do not use Bread proof when the oven temperature is above 100 °F. If temperature is above 100 °F, this mode won't be able to use. Wait until the oven cools down.
- Do not use Bread proof for warming food. The proofing temperature is not hot enough to keep food warm.
- Place the dough in a heat-safe container on rack position 3 or 4 and cover it with a cloth or with plastic wrap. The plastic wrap may need to be anchored underneath the container so that the oven does not blow off the dough.
- To avoid lowering the temperature and extending proofing time, do not open the oven door.

Healthy Cook guide

The Healthy Cook guide below provides recommended settings for each cooking item. Use this guide for your reference.

Food	Quantity	Rack position	Temperature (°F)	Cooking time (min.)	Recommendations
Dehydrate	Fruits or Vegetables 150-200 g	3 or 4	100-175	Over 180	See page 35.
Baked Potato	6 ea 42.3 oz (1,200 g)	2	375-425	40-50	Put 6 potatoes on a tray or baking dish. Do not cut the potatoes in half. Season the potatoes after cooking if desired.
Grilled Chicken	Chicken pieces 1,000 g - 1,200 g	2	375-425	40-50	Put the chicken pieces on a tray or baking dish. Season the chicken after cooking if desired.
Salmon Steak	3 pieces 19.5 oz (550 g)	2	Hi-Lo	10-15	Put the salmon steaks on a tray or baking dish. Season the salmon after cooking if desired.

Gas oven

Food	Quantity	Rack position	Temperature (°F)	Cooking time (min.)	Recommendations
White Fish Fillet	3 fillets (520 g)	3 or 4	400-425	10-15	Put the fish fillets on a broiler pan or baking dish. Season the fish after cooking if desired. To prevent the fish from over browning or drying out, cover the fish with aluminum foil.

NOTE

In case of chicken, salmon, and fish, making the sheath in a thick portion is recommended.

Keep Warm

Keep cooked food warm at a low temperature up to 3 hours.

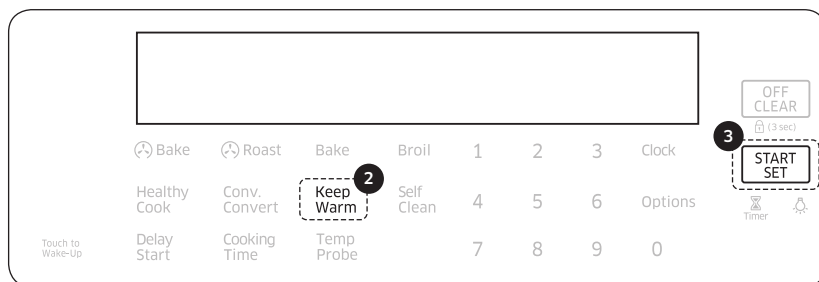

1. Place the food and container on a rack, and then close the door.
2. Press the **Keep Warm** button.
3. Press the **START/SET** button. The oven heats up to 170 °F (77 °C).

NOTE

- You can cancel warming at any time by pressing the **OFF/CLEAR** button.
- To set the warming function during a timed cooking, press the **Keep Warm** button in timed cooking mode. When the timed cooking is complete, the gas oven will lower the temperature to the warming default, and keep that temperature until the warming finishes or is canceled.

The Sabbath Option



(For use on the Jewish Sabbath & Holidays)

Use this option only for baking on the Jewish Sabbath & Holidays. For more information, visit the website at <http://www.star-k.org>

With the Sabbath option

- The oven temperature can be set higher or lower after you have set this option.
- The display doesn't change and no beep sounds when you change the temperature.
- Once the oven is properly set for baking with the Sabbath option active, the oven will remain continuously on until the Sabbath feature is cancelled. This will override the factory preset 12 hour energy saving feature.
- If the oven light is needed during the Sabbath, press **OVEN LIGHT** before activating the Sabbath feature. Once the oven light is turned on and the Sabbath option is active, the oven light will remain on until the Sabbath option is turned off.
- If you want the oven light off, be sure to turn it off before activating the Sabbath feature.
- Do not use the surface cooktop when the Sabbath option is on.

Gas oven

To enable the Sabbath option

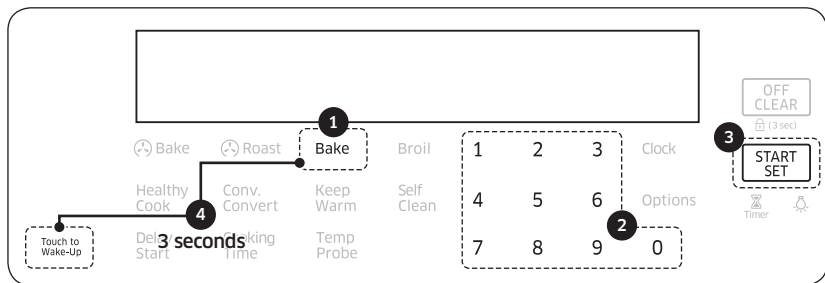

1. Press the **Bake** button.
2. Enter a desired temperature using the number pad. The default temperature is 350 °F.
3. Press the **START/SET** button. The display temperature changes after the oven temperature reaches 175 °F.
4. Hold down both **Bake** and **Touch to Wake-Up** for 3 seconds to display “SAb”. Once “SAb” appears, the oven control no longer beeps or displays any further changes.

NOTE

- You can change the oven temperature once baking starts, but the display will not change or beep. After changing the temperature, it takes 15 seconds before the oven recognizes the change.
- You can turn off the oven at any time by pressing **OFF/CLEAR**. However, this doesn’t deactivate the Sabbath option.
- To deactivate the Sabbath option, hold down **Bake** and **Touch to Wake-Up** simultaneously for 3 seconds.
- You can set the cooking time before activating the Sabbath option.
- After a power failure, the oven will not resume operation automatically. “SAb” will appear in the control panel, but the oven will not go back on. Food can be safely removed from the oven, but you should not turn off the Sabbath option and turn the oven back on until after the Sabbath/Holidays.
- After the Sabbath observance, turn off the Sabbath option by pressing and holding **Bake** and **Touch to Wake-Up** simultaneously for at least 3 seconds.

CAUTION

- Do not attempt to activate any other functions except for Bake when the Sabbath option is on. Only the following buttons will function properly: Number Pad, Bake, Oven Start/Set, and Oven Off.
- Do not open the oven door or change the oven temperature for about 30 minutes after you have started the Sabbath option. Let the oven reach the set temperature. The oven fan operates only when the oven temperature increases.

Changing option settings

Press the Options button to change various settings of the gas oven range to your preference. The Options menu is available only when the oven is off.

Setting	Description
1	Favorite Cook Create a favorite cooking mode with 3 different personalized settings.
2	Temperature Adjust the oven temperature to your needs.
3	Temp. Unit (°F/°C) Set the oven control to display temperatures in Fahrenheit or Centigrade.
4	Auto Conversion Converts regular baking temperatures to convection baking temperatures.
5	Time/date (12hr/24hr) Set the clock to display the time in the 12-hour or 24-hour format.
6	Energy saving Automatically turns off the oven 12 hours after baking starts or 3 hours after broiling starts.
7	Language Select a preferred language from English, French, or Spanish.
8	Sound Mute the oven.
9	Demo mode Used by retailers for display purposes only.

Gas oven

Favorite Cook

Create a favorite cooking recipe with 3 different personalized settings. This is available only with baking, convection baking, or convection roasting.

To set or change a favorite cook mode

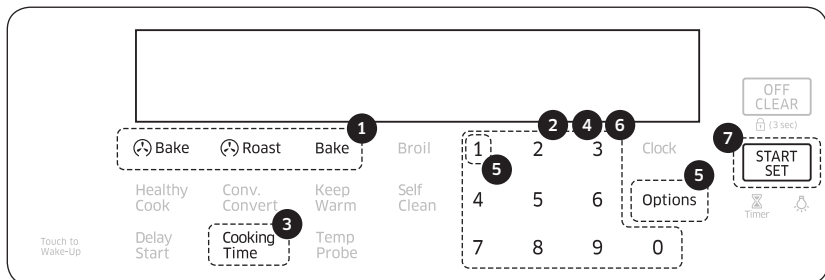

1. Press the button corresponding to a desired cooking mode such as **Bake**.
2. Keep the default temperature (350 °F) or enter a desired temperature using the number pad.
3. Press the **Cooking Time** button.
4. Enter a desired cooking time using the number pad.
5. Press the **Options** button, and then **1** on the number pad.
6. See the table below, and then press a number on the number pad that corresponds to the "location" in which you want to store the recipe. You can select 1, 2, or 3.

1	2	3
Recipe 1	Recipe 2	Recipe 3

7. Press the **START/SET** button to save the changes.

To use or recall a favorite cook mode

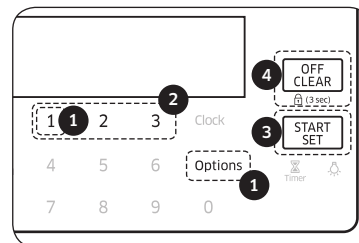

1. Press the **Options** button and then **1** on the number pad.
2. Press the number that corresponds to the desired favorite cooking recipe.
3. Press the **START/SET** button to start cooking.
4. When the cooking is complete, press the **OFF/CLEAR** button, and take out the food.

Temperature

The oven temperature has been calibrated at the factory. When first using the oven, follow the recommended recipe times and temperatures. If it appears that the oven is too hot or too cool, you can recalibrate the oven temperature. Before recalibrating, test a recipe by using a temperature setting that is higher or lower than recommended. The baking results should help you decide how much of an adjustment is needed. The oven temperature can be adjusted by ± 35 °F (± 19 °C).

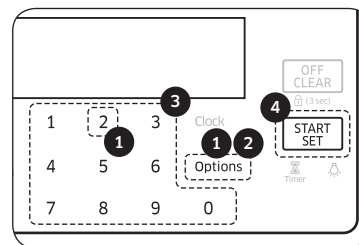

1. Press the **Options** button and then **2** on the number pad.
2. Press the **Options** button to select a higher (+) or lower (-) temperature.
3. Enter an adjusting temperature value (0~35) using the number pad.
4. Press the **START/SET** button to save the changes.

NOTE

This adjustment does not affect the broiling or the self-cleaning temperature, and is retained in memory after a power failure.

Gas oven

Temp. Unit (°F/°C)

Change the temperature format of the oven to Fahrenheit or Centigrade. The default is Fahrenheit.

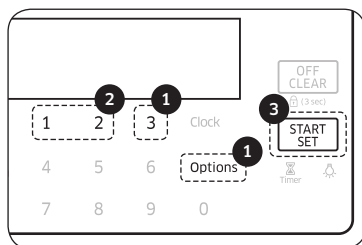

1. Press the **Options** button and then **3** on the number pad.
2. Press **1** (Fahrenheit) or **2** (Celsius) on the number pad.
3. Press the **START/SET** button to save the changes.

Auto Conversion

Auto Conversion automatically converts regular baking temperatures to convection baking temperatures. For example, if you enter a regular recipe temperature of 350 °F and press **START/SET**, the oven displays the converted temperature of 325 °F.

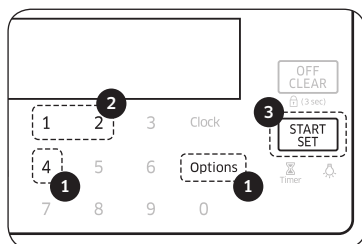

1. Press the **Options** button and then **4** on the number pad.
2. Press **1** (Off) or **2** (On) on the number pad. (Default setting is "Off".)
3. Press the **START/SET** button to save the changes.

Time/date (12hr/24hr)

Set the clock to display the time in the 12-hour or 24-hour format.

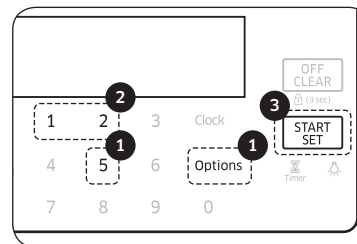

1. Press the **Options** button and then **5** on the number pad.
2. Press **1** (12hr) or **2** (24hr) on the number pad. (Default setting is "12-hour".)
3. Press the **START/SET** button to save the changes.

Energy saving

This will automatically turn off the oven 12 hours after baking starts or 3 hours after broiling starts.

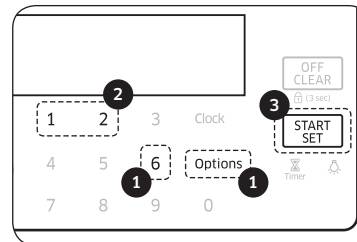

1. Press the **Options** button and then **6** on the number pad.
2. Press **1** (Off) or **2** (On) on the number pad.
3. Press the **START/SET** button to save the changes.

Gas oven

Language

Select a preferred language from English, French, or Spanish.

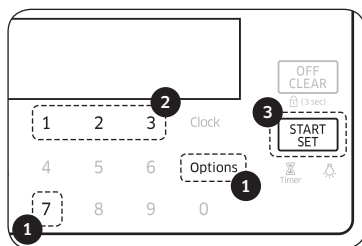

1. Press the **Options** button and then **7** on the number pad.
2. Press **1** (EN), **2** (FR), or **3** (SP) on the number pad.
3. Press the **START/SET** button to save the changes.

Sound

Mute/unmute the oven.

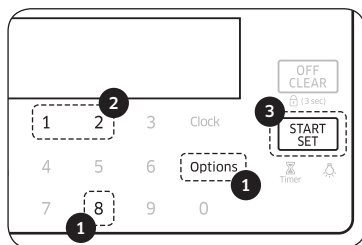

1. Press the **Options** button and then **8** on the number pad.
2. Press **1** (unmute) or **2** (mute) on the number pad.
3. Press the **START/SET** button to save the changes.

Demo mode

This is used by retailers for display purposes only. In this mode, the heating element does not operate.

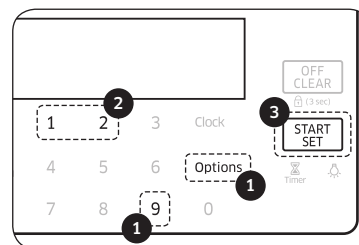

1. Press the **Options** button and then **9** on the number pad.
2. Press **1** (Off) or **2** (On) on the number pad.
3. Press the **START/SET** button to save the changes.

Gas oven

Others

Oven light

Turns the oven light on and off.

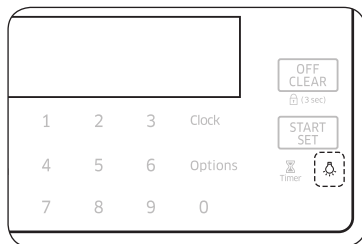

Press the **Oven Light** button to turn the oven light on and off.

Oven lock

Lock the control panel and the door to prevent accidental operations and/or product tipping.

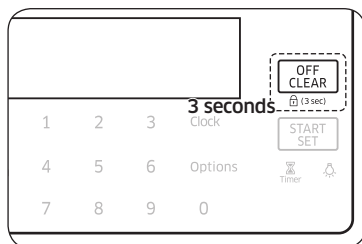

Press and hold the **OFF/CLEAR** button for 3 seconds to lock or unlock both the control panel and the door.

When the Oven Lock is on, the oven panel does not operate and the oven door is locked and cannot be opened.

Conv. Convert

Switch between baking and convection baking modes. In baking mode, press the **Conv. Convert** button to switch to convection baking mode.

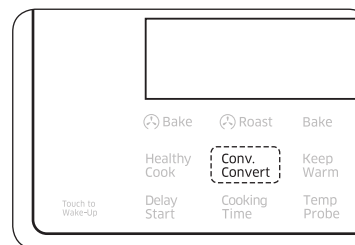

When you press the **Conv. Convert** button in the Bake mode, the cooking mode will be changed to Convection Bake.

Warming drawer

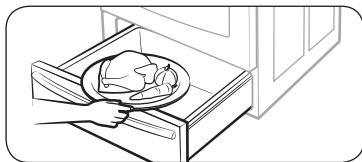

1. Put the cooked food in its container into the warming drawer.

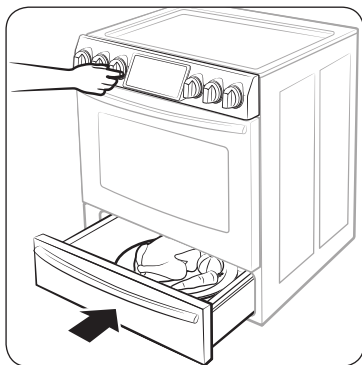

2. Close the warming drawer and set the Warming level. (Lo-Med-Hi)

Warming drawer

Keep your cooked food warm. This drawer is designed to keep hot food warm, but not for heating cold food. The drawer takes about 25 minutes to warm up.

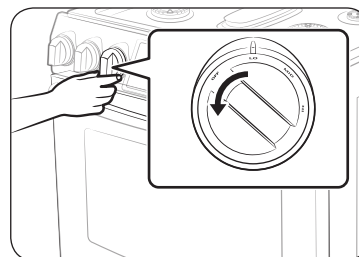

1. Turn the warming drawer knob to set the desired temperature.
2. To turn off the warming drawer, turn the knob to the **OFF** position.

NOTE

If you set the 12Hr Energy Save mode, warming drawer operation will automatically shut off in 3 hours. Pay special attention to the knob position after turning off the warming operation in 3 hours. Knob dial does not return to Off position automatically.

Recommendations

Temperature	Food type
Low	Soft rolls, empty dinner plates
Medium	Roasts (beef, pork, lamb), casseroles, vegetables, eggs, pastries, biscuits, hard rolls, gravies
High	Poultry, pork chops, hamburgers, pizza, bacon, fried foods

NOTE

- For best performance, do not keep food in the warming drawer for longer than 1 hour.
- Do not keep small quantities of food or heat-sensitive food (eggs, for example) in the warming drawer longer than 30 minutes.

Warming drawer

CAUTION

- Do not use plastic containers or plastic wraps.
- Do not cover the inner area of the warming drawer with aluminum foils.
- Do not store liquid or water inside the warming drawer.
- Close food containers with a lid or cover them with aluminum foil.
- Remove food utensils before inserting food into the drawer.
- Place food on a heat safe dish after you remove it from the warming drawer.
- The warming drawer is disabled during a self-cleaning cycle.
- The warming drawer turns off automatically after 3 hours.

Maintenance

Cleaning

Control panel

First, lock the control panel and the door to prevent accidental operations and/or product tipping.

1. Press and hold the **OFF/CLEAR** button for 3 seconds to lock both the control panel and the door.
2. Clean the control panel using a soft, wet cloth or glass cleanser in warm, soapy water.
3. When done, press and hold the **OFF/CLEAR** button again for 3 seconds.

WARNING

- Make sure the control panel turns off and all surfaces of the gas oven are cool before cleaning. Otherwise, you can get burned.
- If the gas oven has been moved away from the wall, make sure the anti-tip device is reinstalled properly when the gas oven has been put into place again. Otherwise, the gas oven may tip over, causing physical injuries.
- Do not use steel-wool or abrasive cleansers of any kind. These can scratch or damage the surface.

Stainless steel surface

1. Remove any spills, spots, and grease stains using a soft, wet cloth.
2. Apply an approved stainless steel cleanser to a cloth or paper towel.
3. Clean one small area at a time, rubbing with the grain of the stainless steel if applicable.
4. When done, dry the surface using a soft, dry cloth.
5. Repeat steps 2 through 4 as many times as necessary.

CAUTION

- Do not use a steel-wool pad or abrasive cleanser on stainless steel surfaces. It will scratch the surface.
- Do not spray any type of cleanser into the manifold holes. The ignition system is located in those holes and must be kept free of moisture.

Maintenance

Racks

To keep the racks clean, remove them from the cavity, and soak them in lukewarm soapy water. Then, scour impurities off of the racks using a plastic scouring pad. If the racks do not slide in and out smoothly after you have cleaned them, rub the side rail guides with wax paper or a cloth containing a few drops of cooking oil. This will help the racks glide more easily on their tracks.

Gliding rack (NX58H9950W* Only)

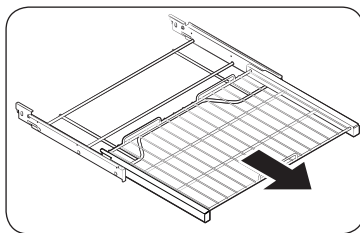

1. Remove the gliding rack from the oven.
2. Fully extend the gliding rack on a table. It is a good idea to put newspaper beneath the rack for later cleanup.

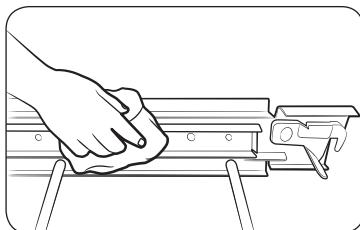

3. If the sliding tracks are contaminated, remove impurities using a paper towel. Reapply the graphite lubricant according to the instructions below:

To apply the graphite lubricant

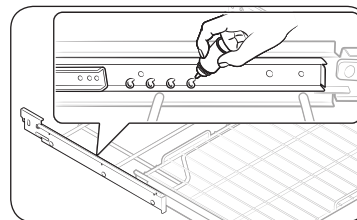

1. Shake the graphite lubricant before opening it.
2. Apply 4 drops of lubricant to the inner side of the left sliding track, and 4 drops to the outer side of the left sliding track.
3. Repeat step 2 above on the right sliding track.

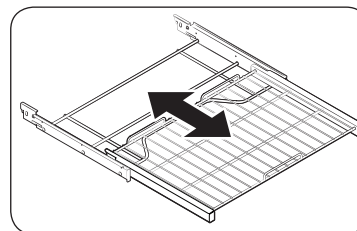
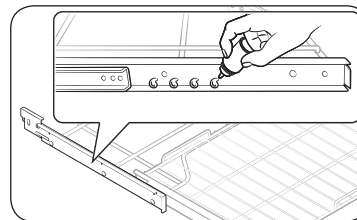

4. Extend and collapse the gliding rack several times to distribute the lubricant.

NOTE

- Do not use a dishwasher to clean the racks.
- If a rack does not slide in and out smoothly, apply a few drops of cooking oil to the oven rack guides.
- If a rack becomes too difficult to slide in or out, lubricate the rack.
- To order Graphite Lubrication, call our customer center at 1-800-SAMSUNG (726-7864).
- For online shopping, visit <http://www.samsungparts.com/Default.aspx> and search for part DG81-01629A.

Maintenance

⚠ CAUTION

- Do not leave racks in the oven during the self-cleaning cycle. The extreme heat generated in this cycle can permanently peel off the rack coating and make it difficult to remove the rack.
- Do not spray cooking oil or lubricant directly onto the gliding rack.

Door

Do not remove the inner gasket of the oven door for cleaning.

Inner side

- **Inner surface:** Clean the inner side of the door manually using a soapy plastic scouring pad, and then wipe with a dry cloth. Take care not to get the gasket wet or allow moisture into the door.
- **Inner glass:** The inner glass is cleaned automatically during the self-cleaning cycle.

Outer side

- **Outer surface:** Follow the cleaning instructions for the stainless steel surface in the previous section.
- **Outer glass:** Clean the outer glass using a glass cleanser or soapy water. Rinse and dry thoroughly. Take care not to get the gasket wet or allow moisture into the door.

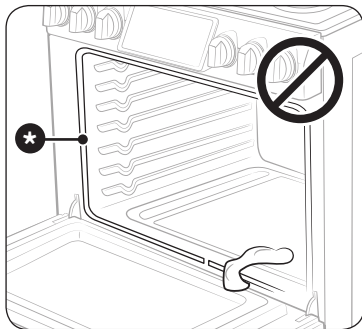

⚠ CAUTION

Do not let moisture enter the door or contact the door gasket (*). Moisture may reduce the gasket's performance.

Surface burners

Burner controls

Make sure all surface burner knobs are in the OFF position.

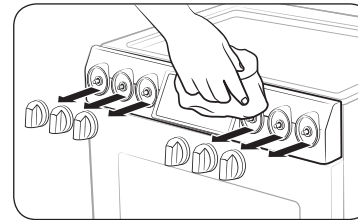

1. Pull out the knobs from the control valve stems as shown.
2. Clean the knobs in warm, soapy water. Then, rinse and dry them thoroughly.
3. Clean the stainless steel surfaces using stainless steel cleaner.
4. Reinsert the knobs into the control valve stems.

⚠ CAUTION

- Do not clean the control knobs in a dish washer.
- Do not spray cleansers directly onto the control panel. Moisture entering the electric circuits may cause electric shock or product damage.

Cooktop surface

The porcelain-enameled cooktop surface needs to be kept clean. It is advisable to remove food spills immediately after they took place.

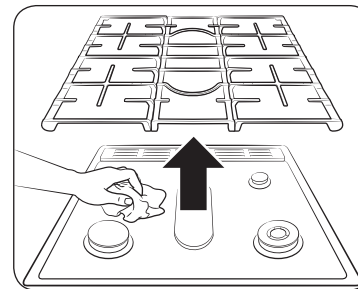

1. Turn off all surface burners.
2. Wait until all burner grates cool down, and then remove them.
3. Clean the cooktop surface using a soft cloth. If food spills run into gaps of the burner components, remove the burner cap and the head, and wipe out the spills.
4. When cleaning is finished, reinsert the burner components, and put the burner grates into position.

Maintenance

⚠ CAUTION

- Do not use a steel-wool pad or abrasive cleaner, which can scratch or damage the enamel surface.
- Do not remove the cooktop surface for cleaning purposes. The gas lines leading to the burner manifolds can be damaged, resulting in a fire or system failure.
- Do not pour water into the cooktop well while cleaning the cooktop. This could leak down into the range gas and electrical systems creating a risk of electrical shock or high levels of Carbon Monoxide, due to corrosion of the gas valves or ports.
- Keep oven vent ducts unobstructed. Clean vents frequently to avoid grease buildup. There can be slight popping sound during oven cooking. This sound may occur during the normal oven burner cycling, when the oven burner flame is extinguished.

Burner grates and components

Turn off all surface burners, and make sure they are all cooled down.

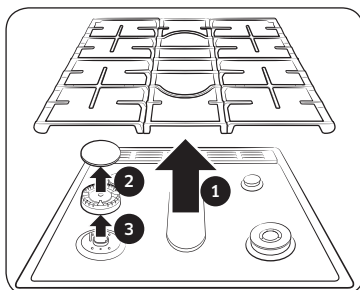

1. Remove the burner grates.
2. Remove the burner caps from the burner heads.
3. Remove the burner heads from the valve manifolds to reveal the starter electrodes.
4. Clean all removable grates and burner components in warm, soapy water. Do not use steel-wool pads or abrasive cleaners.
5. Rinse and dry grates with burner components thoroughly.

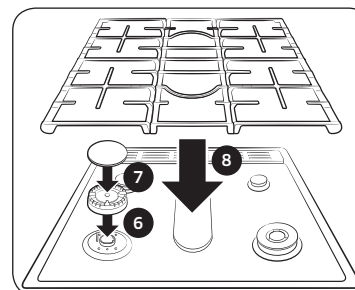

6. Return the burner heads to their positions on top of the manifold valves. Make sure a starter electrode is inserted through the hole in each burner head.
7. Return the burner caps to their positions on top of burner heads. To ensure proper and safe operation, make sure the burner caps lie flat on top of the burner heads.
8. Reinstall the burner gates in their respective positions.
9. Turn on each burner and check if it operates properly. After verifying that a burner operates normally, turn it off.

📖 NOTE

The precise simmer burner (RR) cap and the inner dual burner (RF) cap are interchangeable.

Top	Bottom

Maintenance

⚠ CAUTION

- The starter electrodes are not removable. Do not attempt to remove them by force.
- Make sure all burner components (heads and caps) are reinstalled properly. They are stable and rest flat when installed properly.
- To avoid chipping, do not bang grates and caps against each other or hard surfaces such as cast iron cookware.
- The burner spreader can be blocked by food or dust. Clean the spreader if it appears blocked. If you clean the spreader with water, assemble it only after it is completely dry. If the spreader is wet, it might prevent the burners from igniting.

Self-cleaning

This self-cleaning oven uses high temperatures (well above cooking temperatures) to burn off leftover grease and residue completely or reduce them to a finely powdered ash that you can wipe away with a damp cloth.

⚠ CAUTION

- Do not leave small children unattended near the gas oven during the self-cleaning cycle. The outside surfaces of the gas oven can get extremely hot.
- Some birds are extremely sensitive to fumes from a self-cleaning gas oven. Relocate birds to a well-ventilated room away from the gas oven.
- Do not line the oven, oven racks, or oven bottom with aluminum foil. Doing so will result in poor heat distribution, produce poor baking results, and cause permanent damage to the oven interior. The aluminum foil will melt onto and adhere to the interior oven surfaces.
- Do not force the oven door open during the self-cleaning cycle. This will damage the automatic door-locking system. The door automatically locks when the self-cleaning cycle is started and stays locked until the cycle is cancelled and the oven temperature is below 392 °F.
- Use caution when opening the oven door after the self-cleaning cycle. The gas oven will still be VERY HOT and hot air and steam might escape when the door is open.
- Wipe off any excess spillage before using the self-cleaning operation.

- Do not use oven cleaners. Commercial oven cleaners or oven liners should NEVER be used in or around any part of the oven. Residue from oven cleaners will damage the inside of the oven during a self-cleaning operation.

To perform the self-cleaning cycle

Make sure the door lock is released. Remove all racks from the oven cavity.

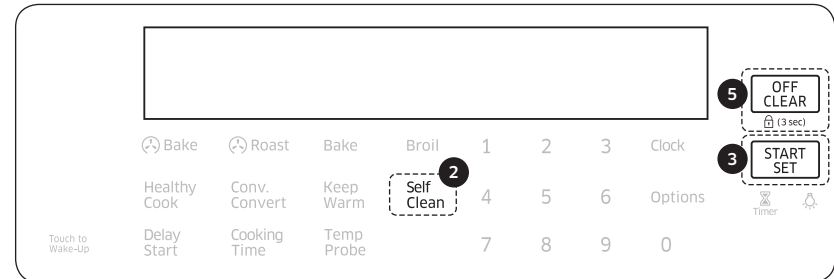

1. Make sure the oven door is unlocked and closed completely.
2. Press the **Self Clean** button, and then select the cleaning time. See the table below.

Once	Twice	Three times
2-hour cycle	3-hour cycle	5-hour cycle

3. Press the **START/SET** button. The oven door is locked and the oven begins to heat up.
When the cycle is complete, the oven beeps 6 times. The door will remain locked and the Lock icon will blink until the oven temperature falls below 392 °F (200 °C).
4. When the Lock icon changes to an open lock, you can open the oven door. The Lock icon changes to an open lock when the oven temperature drops below 392 °F (200 °C).
5. Press the **OFF/CLEAR** button to display the time of the day.

⚠ CAUTION

Do not use the surface burners while the gas oven is performing a self-cleaning cycle.

Maintenance

To delay starting the self-cleaning cycle

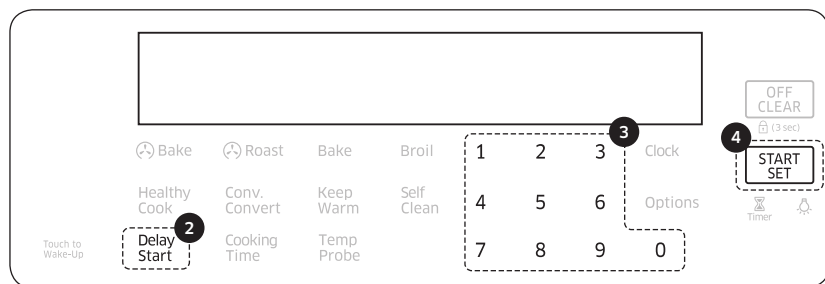

1. Repeat steps 1 and 2 on the previous page.
2. Press the **Delay Start** button. The oven door locks.
3. Set the time you want the oven to start self-cleaning using the number pad.
4. Press the **START/SET** button. The oven will start self-cleaning at your specified time.

To cancel the self-cleaning cycle

You may find it necessary to stop or interrupt a self-cleaning cycle due to smoke in the oven. To turn off the self-cleaning cycle, press the **OFF/CLEAR** button. The cycle turns off, but the door remains locked and the Lock icon blinks until the oven temperature falls below 392 °F (200 °C).

After self-cleaning

- The door stays locked until the internal oven temperature falls below 392 °F.
- When the oven has cooled down, wipe the oven surfaces with a cloth to remove ash residue.
- Stubborn stains can be removed using a steel-wool pad. Lime deposits can be removed using a vinegar-soaking cloth.
- If you are not satisfied with the cleaning results, repeat the cycle. "HOT" appears on the display until the oven cools down. Wait until the message disappears, and start a new cycle.
- Self-cleaning does not operate within 2 hours after running the self-cleaning cycle.

⚠ CAUTION

Do not attempt to open the oven door immediately after the self-cleaning cycle is complete. The oven is still very hot when the door unlocks. Escaping hot air and/or steam could burn you.

Replacement

Oven light

The oven light is a standard 40-watt appliance bulb. It comes on when you open the oven door.

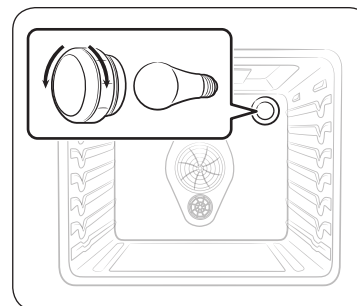

1. Turn off the oven.
2. Make sure the oven and oven light are cool.
3. Open the door, and remove the glass cover by turning it counterclockwise.
4. Remove the oven light from the socket by turning it counterclockwise.
5. Insert a new 40-watt appliance bulb into the socket, and then turn it clockwise to tighten.
6. Reinsert the glass cover, and then turn it clockwise to tighten.

⚠ CAUTION

To prevent electric shock, make sure the gas oven is turned off and cool before replacing the oven light.

📖 NOTE

- The oven light does not operate during the self-cleaning cycle.
- Remove the racks if they are in the way to the oven light.

Maintenance

Reinstallation

Oven door

To remove the oven door

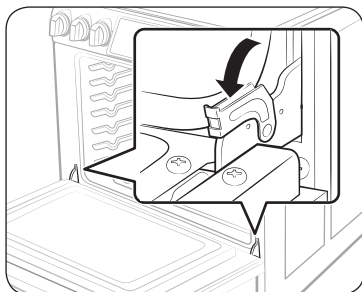

1. Turn off the oven.
2. Fully open the oven door.
3. Pull the hinge locks away from the oven body and down toward the door frame into the unlocked position.

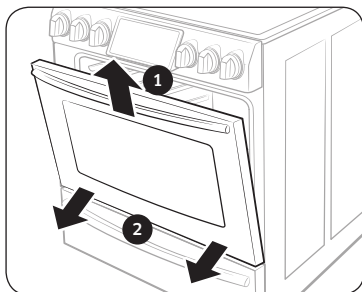

4. Close the door to 5 degrees from vertical. This is the removal position.
5. While holding both sides of the oven door tightly, lift it up and out until the hinge arms come clear of the slots at the bottom of the oven door.
6. Place the door in a safe location.

⚠ WARNING

- The door is very heavy. Be careful when removing and lifting the door. Do not lift the door by the handle.
- Take care when moving the oven door. Improper handling could result in physical injury.
- To prevent electric shock, make sure the oven is turned off before removing the oven door.

To reinstall the door

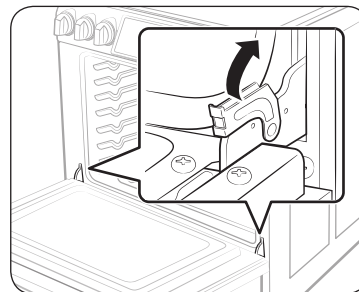

1. Firmly grasp both sides of the door at the top.
2. With the door set at the same angle as the removal position (about 5 degrees from vertical), slide the hinge arms into the hinge slots at the bottom of the door.
3. Open the door fully. If you cannot open the door fully, the hinge arms are not properly in the hinge slots.
4. Lock the hinge arms by pushing them up against the front frame of the oven.
5. Close the door, and make sure it opens and closes normally.

Warming drawer

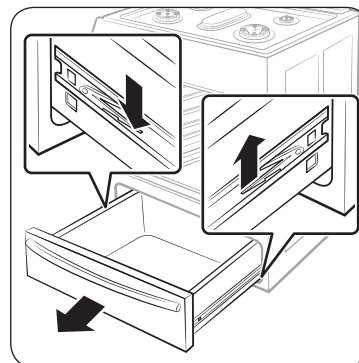

1. Slide open the drawer until it stops.
2. Locate the roller guide clips on either side. Take the drawer by both hands. Pull down the left clip while lifting up the right clip to remove the drawer.
3. Clean the drawer in warm, soapy water using a cloth or soft brush. Then, rinse and dry it thoroughly.

Maintenance

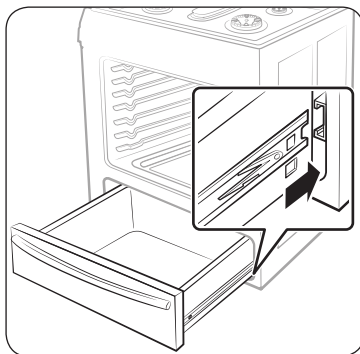

- Put the drawer in the roller guides on either side, and then snap the clips into place.

Troubleshooting

If you encounter a problem with the gas oven, first check the table below and try the suggestions.

Checkpoints

Gas safety

Problem	Possible cause	Action
You smell gas.	There is a gas leak. The surface burner knob is not in the OFF position and the burner is not lit.	Clear the room, building, or area of all occupants. Immediately call your gas supplier from a neighbor's phone. Do not call from your phone. It is electrical and could cause a spark that could ignite the gas. Follow the gas supplier's instructions. If you cannot reach your gas supplier, call the fire department.

Surface burner

Problem	Possible cause	Action
All burners do not light.	The power cord is not plugged into the electrical outlet.	Make sure the electrical plug is plugged into a live, properly grounded outlet.
	A fuse in your home may be blown or the circuit breaker tripped.	Replace the fuse or reset the circuit breaker.
	The gas supply is not properly connected or turned on.	See the Installation Instructions that came with your range.

Troubleshooting

Problem	Possible cause	Action
Surface burners do not light.	The control knob is not set properly.	Push in the control knob and turn it to the LITE position.
	The burner caps are not in place. The burner base is misaligned.	Clean the electrodes. Put the burner cap on the burner head. Align the burner base.
Surface burner clicks during operation.	The control knob has been left in the LITE position.	After the burner lights, turn the control knob to a desired setting. If the burner still clicks, contact a service technician.
The burners do not burn evenly.	Surface burner components and caps are not assembled correctly and level.	See page 46.
	Surface burners are dirty.	Clean surface burner components. (See page 45.)
Very large or yellow surface burner flames.	Wrong orifice is assembled.	Check the burner orifice size and contact your installer if you have the wrong orifice (LP gas instead of natural gas or natural gas instead of LP gas).
Surface burners light but oven burners do not light.	The oven door lock is turned on.	The display will show the Lock icon. Hold the oven door open and press the START/SET button for 3 seconds. The oven will beep and the Lock icon will turn off.
	Gas Pressure Regulator shut off switch is in the 'off' position.	Call a qualified service technician.

Oven

Problem	Possible cause	Action
The oven control beeps and displays an information code.	You have a function information code. See the Information codes chart on page 55.	Press the OFF/CLEAR button and restart the oven. If the problem persists, disconnect all power to the range for at least 30 seconds and then reconnect the power. If this does not solve the problem, call for service.
Very large or yellow oven burner flames.	The oven burner air adjustment shutters need to be adjusted.	Call for a qualified service technician.
	Gas supply is not properly connected or turned on.	See the Installation Instructions that came with your range.
	Wrong orifice is assembled.	Check the burner orifice size and contact your installer if you have the wrong orifice (LP gas instead of natural gas or natural gas instead of LP gas).
Oven temperature is too hot or cold.	Oven thermostat needs adjustment.	See page 38.

Troubleshooting

Problem	Possible cause	Action
Oven burner will not shut off.	The oven door lock is turned on.	The display will show the Lock icon. Hold the oven door open and press the START/SET button for 3 seconds. The oven will beep and the Lock icon will turn off.
	The Sabbath function has been activated.	SAB and the time of day will show in the display. All other controls and signals will be deactivated. To turn off the oven only, press the OFF/CLEAR button. To cancel the Sabbath function and reactivate the controls and signals, press and hold the Bake and Touch to Wake-Up buttons simultaneously for 3 seconds.
Oven light (lamp) will not turn on.	The oven door lock is turned on.	The display will show the Lock icon. Hold the oven door open and press the START/SET button for 3 seconds. The oven will beep and the Lock icon will turn off.
	The Sabbath function has been activated.	SAB and the time of day will show in the display. All other controls and signals will be deactivated. To cancel the Sabbath function and reactivate the light switch and other controls, press and hold the Bake and Touch to Wake-Up buttons simultaneously for 3 seconds.
	Loose or burned-out bulb.	See page 48 .
	The switch operating the oven light needs to be replaced.	Call for a qualified service technician.

Problem	Possible cause	Action
Oven smokes excessively during broiling.	Meat or food not properly prepared before broiling.	Cut away excess fat and/or fatty edges that may curl.
	Improperly positioned top oven rack.	See broiling guide on page 31 .
	Controls are not being set properly.	See page 28 .
	Greasy buildup on oven surfaces.	Regular cleaning is necessary when broiling frequently.
Oven will not self-clean.	The oven door lock is turned on.	The display will show the Lock icon. Hold the oven door open and press the START/SET button for 3 seconds. The oven will beep and the Lock icon will turn off.
	The warming drawer is being used.	Self-clean will not operate when the warming drawer is on.
	The oven is too hot.	Let the oven cool down and reset the controls. The self-clean cycle will not lock the oven door if the oven temperature is too hot. The door must lock before the self-clean cycle can start.
	The self-cleaning oven controls are not properly set.	Reset the self-cleaning oven controls. (See page 47 .)
	The door is opened.	Make sure that the door is closed.
Crackling or popping sound.	This is normal.	This is the sound of the metal heating and cooling during any cooking or cleaning function.

Troubleshooting

Problem	Possible cause	Action
Excessive smoking during a self-cleaning cycle.	This is the first time the oven has been cleaned.	This is normal. The oven will always smoke more the first time it is cleaned. Wipe up all excessive soiling before starting the self-cleaning cycle. If smoke persists, press the OFF/CLEAR button. Open the windows to clear the smoke from the room. After the oven has cooled and unlocked, wipe up excessive soil and reset the oven for self-cleaning.
Oven door will not open after a self-cleaning cycle.	This is normal.	The oven door will stay locked until the oven temperature drops below 392 °F.
Oven not clean after a self-cleaning cycle.	A fine dust or ash is normal.	This can be wiped clean with a damp cloth. Set the self-cleaning cycle for a longer cleaning time. The cycle was not long enough to burn off the dirt buildup. Extremely dirty ovens require hand-cleaning of excessive spillovers and food buildup before starting a self-cleaning cycle. Multiple self-cleaning cycles may be necessary to completely clean the oven.

Problem	Possible cause	Action
Steam or smoke coming from under the control panel.	This is normal.	The oven vent is located there. More steam is visible when using the convection functions or when baking or roasting multiple items at the same time.
Burning or oily odor coming from the vent.	This is normal for a new oven and will disappear within 1/2 hour of the first bake cycle.	To speed the process, set a self-cleaning cycle for a minimum of 3 hours. (See page 47.)
Strong odor.	This is temporary.	The insulation around the inside of the oven emits an odor the first few times the oven is used.
Oven racks are difficult to slide.		Apply a small amount of vegetable oil to a paper towel and wipe edges of the oven racks with the paper towel. Racks become dull and hard to slide when they are left in the oven during a self-clean cycle.
Fan noise.	This is normal.	The convection fan runs until the function is over or the door is opened.
Convection fan is not working.		The fan starts automatically when the oven meets the preheat temperature.

Troubleshooting

Warming drawer

Problem	Possible cause	Action
Warming drawer will not work.	The controls are not set properly.	Reset the controls as described on page 42.
	The Self-Clean or Sabbath function is being used.	The warming drawer will not operate when either of these functions is operating. Try again after these functions are completed or cancelled.
	The oven controls have been locked.	Unlock the controls and try again.
	There is a blown fuse or tripped circuit breaker.	Replace blown fuse or reset tripped circuit breaker.
Excessive condensation in the warming drawer.	The temperature setting is too high.	See page 42.
	The foods being warmed are not covered with a lid or aluminum foil.	Cover foods with a lid or aluminum foil.
	You are trying to warm liquids.	Liquid should not be warmed in the drawer. Remove liquids.
Warming drawer or storage drawer does not slide smoothly or drags.	The drawer is not properly aligned with the full-extension roller guide rails or nylon drawer guides.	Remove and replace the drawer. (See page 49.)
	The contents in the drawer are too heavy.	Reduce the weight and/or redistribute the contents in the drawer.

Others

Problem	Possible cause	Action
The product is not level.	The appliance has been installed improperly. The leveling leg(s) is (are) damaged or uneven.	Make sure the floor is level, strong, and stable. If the floor sags or slopes, contact a carpenter. Check and level the range. (See the Installation Instructions.)
	The kitchen cabinets are not properly aligned and make the range appear to be not level.	Ensure that cabinets are square and provide sufficient room for installation.
Display goes blank.	The electrical outlet Ground Fault Interrupter (GFI or GFCI) has been tripped and needs to be reset. Your digital control has been damaged.	Replace fuse or reset circuit breaker.

Troubleshooting

Problem	Possible cause	Action
Food does not bake or roast properly in the oven.	Wrong cooking mode is selected.	See page 26.
	The oven racks have not been positioned properly for the foods being cooked.	See page 32.
	Incorrect cookware or cookware of improper size being used.	See page 22.
	Oven thermostat needs adjustment.	See page 38.
	There is aluminum foil on racks and/or oven bottom.	Remove foil.
	Clock or timers not set correctly.	See pages 20 and 21.
Food does not broil properly in the oven.	Oven controls not set properly.	See page 28.
	Oven door was not closed during broiling.	See page 26.
	The rack has not been properly positioned.	See broiling guide on page 32.

Information codes

Code symbol	Meaning	Solution
SE	Shorted Key.	Press the OFF/CLEAR button and restart the oven. If the problem persists, disconnect all power to the oven range for at least 30 seconds and then reconnect the power. If this does not solve the problem, contact a local Samsung service center.
E-21	Oven sensor opened problem.	
E-22	Oven sensor shorted problem.	
E-24	Oven overheating.	
E-0E	Door locking error.	

Warranty (U.S.A)

PLEASE DO NOT DISCARD.

SAMSUNG GAS RANGE

LIMITED WARRANTY TO ORIGINAL PURCHASER WITH PROOF OF PURCHASE

This SAMSUNG brand product, as supplied and distributed by SAMSUNG ELECTRONICS AMERICA INC. (SAMSUNG) and delivered new, in the original carton to the original consumer purchaser, is warranted by SAMSUNG against manufacturing defects in materials or workmanship for the limited warranty period, starting from the date of original purchase, of:

One (1) Year Parts and Labor

This limited warranty is valid only on products purchased and used in the United States that have been installed, operated, and maintained according to the instructions attached to or furnished with the product. To receive warranty service, the purchaser must contact SAMSUNG at the address or phone number provided below for problem determination and service procedures. Warranty service can only be performed by a SAMSUNG authorized service center. The original dated bill of sale must be presented upon request as proof of purchase to SAMSUNG or SAMSUNG's authorized service center to receive warranty service.

SAMSUNG will provide in-home service within the contiguous United States during the warranty period at no charge, subject to availability of SAMSUNG authorized servicers within the customer's geographic area. If in-home service is not available, SAMSUNG may elect, at its option, to provide transportation of the product to and from an authorized service center. If the product is located in an area where service by a SAMSUNG authorized servicer is not available, you may be responsible for a trip charge or required to bring the product to a SAMSUNG authorized service center for service.

To receive in-home service, product must be unobstructed and accessible to the service agent.

During the applicable warranty period, a product will be repaired, replaced, or the purchase price refunded, at the sole option of SAMSUNG. SAMSUNG may use new or reconditioned parts in repairing a product, or replace the product with a new or reconditioned product. Replacement parts and products are warranted for the remaining portion of the original product's warranty or ninety (90) days, whichever is longer. All replaced parts and products are the property of SAMSUNG and you must return them to SAMSUNG.

This limited warranty covers manufacturing defects in materials or workmanship encountered in normal household, noncommercial use of this product and shall not cover the following: damage that occurs in shipment, delivery, installation, and uses for which this product was not intended; damage caused by unauthorized modification or alteration of the product; product where the original factory serial numbers have been removed, defaced, changed in any way, or cannot be readily determined; cosmetic damage including scratches, dents, chips, and other damage to the product's finishes; damage caused by abuse, misuse, pest infestations, accident, fire, floods, or other acts of nature or God; damage caused by use of equipment, utilities, services, parts, supplies, accessories, applications, installations, repairs, external wiring or connectors not supplied or authorized by SAMSUNG; damage caused by incorrect electrical line current, voltage, fluctuations and surges; damage caused by failure to operate and maintain the product according to instructions; in-home instruction on how to use your product; and service to correct installation not in accordance with electrical or plumbing codes or correction of household electrical or plumbing (i.e., house wiring, fuses, or water inlet hoses). In addition, damage to the glass cooktop caused by (i) use of cleaners other than the recommended cleaners and pads or (ii) hardened spills of sugary materials or melted plastic that are not cleaned according to the directions in the use and care guide are not covered by this limited warranty.

The cost of repair or replacement under these excluded circumstances shall be the customer's responsibility.

Visits by an authorized servicer to explain product functions, maintenance or installation are not covered by this limited warranty. Please contact SAMSUNG at the number below for assistance with any of these issues.

Warranty (U.S.A)

EXCLUSION OF IMPLIED WARRANTIES

IMPLIED WARRANTIES, INCLUDING THE IMPLIED WARRANTIES OF MERCHANTABILITY OR FITNESS FOR A PARTICULAR PURPOSE, ARE LIMITED TO ONE YEAR OR THE SHORTEST PERIOD ALLOWED BY LAW. Some states do not allow limitations on how long an implied warranty lasts, so the above limitations or exclusions may not apply to you. This warranty gives you specific rights, and you may also have other rights, which vary from state to state.

LIMITATION OF REMEDIES

YOUR SOLE AND EXCLUSIVE REMEDY IS PRODUCT REPAIR, PRODUCT REPLACEMENT, OR REFUND OF THE PURCHASE PRICE AT SAMSUNG'S OPTION, AS PROVIDED IN THIS LIMITED WARRANTY. SAMSUNG SHALL NOT BE LIABLE FOR SPECIAL, INCIDENTAL OR CONSEQUENTIAL DAMAGES, INCLUDING BUT NOT LIMITED TO TIME WAY FROM WORK, HOTELS AND/OR RESTAURANT MEALS, REMODELING EXPENSES, LOSS OF REVENUE OR PROFITS, FAILURE TO REALIZE SAVINGS OR OTHER BENEFITS REGARDLESS OF THE LEGAL THEORY ON WHICH THE CLAIM IS BASED, AND EVEN IF SAMSUNG HAS BEEN ADVISED OF THE POSSIBILITY OF SUCH DAMAGES. Some states do not allow exclusion or limitation of incidental or consequential damages, so the above limitations or exclusions may not apply to you. This warranty gives you specific rights, and you may also have other rights, which vary from state to state.

SAMSUNG does not warrant uninterrupted or error-free operation of the product. No warranty or guarantee given by any other person, firm, or corporation with respect to this product shall be binding on SAMSUNG.

To obtain warranty service, please contact SAMSUNG at:

Samsung Electronics America, Inc.
85 Challenger Road
Ridgefield Park, NJ 07660
1-800-SAMSUNG (726-7864) and www.samsung.com/us/support

Registration

Please register your product online at www.samsung.com/register.

Questions

For questions about features, operation/performance, parts, accessories, or service, call 1-800-SAMSUNG (726-7864), or visit our Web site at www.samsung.com/us/support.

Model # _____ Serial # _____

Please attach your receipt (or a copy) to this manual. You may need it, along with your model and serial number, when calling for assistance.

Warranty (CANADA)

PLEASE DO NOT DISCARD.

SAMSUNG GAS RANGE

LIMITED WARRANTY TO ORIGINAL PURCHASER

This SAMSUNG brand product, as supplied and distributed by SAMSUNG ELECTRONICS CANADA INC. (SAMSUNG) and delivered new, in the original carton to the original consumer purchaser, is warranted by SAMSUNG against manufacturing defects in materials and workmanship for a limited warranty period of:

One (1) Year Parts and Labor

This limited warranty begins on the original date of purchase, and is valid only on products purchased and used in the Canada. To receive warranty service, the purchaser must contact SAMSUNG for problem determination and service procedures. Warranty service can only be performed by a SAMSUNG-authorized service center, and any unauthorized service will void this warranty. The original dated bill of sale must be presented upon request as proof of purchase to SAMSUNG or SAMSUNG's authorized service center. Samsung will provide in-home service during the one (1) year warranty period at no charge subject to availability within the contiguous Canada. In-home service is not available in all areas. To receive in-home service, product must be unobstructed and accessible to the service agent. If service is not available, Samsung may elect to provide transportation of the product to and from an authorized service center.

SAMSUNG will repair or replace this product, at our option and at no charge as stipulated herein, with new or reconditioned parts or products if found to be defective during the limited warranty period specified above. All replaced parts and products become the property of SAMSUNG and must be returned to SAMSUNG. Replacement parts and products assume the remaining original warranty, or ninety (90) days, whichever is longer.

This limited warranty shall not cover cases of incorrect electric current, voltage or supply, light bulbs, house fuses, house wiring, cost of a service call for instructions, or fixing installation errors. Furthermore, damage to the cooktop caused by the use of cleaners other than the recommended cleaners and pads and damage to the cooktop caused by hardened spills of sugary materials or melted plastic that are not cleaned according to the directions in the use and care guide are not covered. SAMSUNG does not warrant uninterrupted or error-free operation of the product.

EXCEPT AS SET FORTH HEREIN, THERE ARE NO WARRANTIES OR CONDITIONS ON THIS PRODUCT EITHER EXPRESS OR IMPLIED AND SAMSUNG DISCLAIMS ALL WARRANTIES AND CONDITIONS INCLUDING, BUT NOT LIMITED TO, ANY IMPLIED WARRANTIES AND CONDITIONS OF MERCHANTABILITY, INFRINGEMENT, OR FITNESS FOR A PARTICULAR PURPOSE. NO WARRANTY OR GUARANTEE GIVEN BY ANY PERSON, FIRM, OR CORPORATION WITH RESPECT TO THIS PRODUCT SHALL BE BINDING ON SAMSUNG. SAMSUNG SHALL NOT BE LIABLE FOR LOSS OF REVENUE OR PROFITS, FAILURE TO REALIZE SAVINGS OR OTHER BENEFITS, OR ANY OTHER GENERAL, INDIRECT, SPECIAL, INCIDENTAL, OR CONSEQUENTIAL DAMAGES CAUSED BY THE USE, MISUSE, OR INABILITY TO USE THIS PRODUCT, REGARDLESS OF THE LEGAL THEORY ON WHICH THE CLAIM IS BASED, AND EVEN IF SAMSUNG HAS BEEN ADVISED OF THE POSSIBILITY OF SUCH DAMAGES. NOR SHALL RECOVERY OF ANY KIND AGAINST SAMSUNG BE GREATER IN AMOUNT THAN THE PURCHASE PRICE OF THE PRODUCT SOLD BY SAMSUNG AND CAUSING THE ALLEGED DAMAGE. WITHOUT LIMITING THE FOREGOING, PURCHASER ASSUMES ALL RISK AND LIABILITY FOR LOSS, DAMAGE, OR INJURY TO PURCHASER AND PURCHASER'S PROPERTY AND TO OTHERS AND THEIR PROPERTY ARISING OUT OF THE USE, MISUSE, OR INABILITY TO USE THIS PRODUCT. THIS LIMITED WARRANTY SHALL NOT EXTEND TO ANYONE OTHER THAN THE ORIGINAL PURCHASER OF THIS PRODUCT, IS NONTRANSFERABLE, AND STATES YOUR EXCLUSIVE REMEDY.

Warranty (CANADA)

Some states or provinces do not allow limitations on how long an implied warranty lasts, or the exclusion or limitation of incidental or consequential damages, so the above limitations or exclusions may not apply to you. This warranty gives you specific legal rights, and you may also have other rights which vary from state to state or province to province.

To obtain warranty service, please contact SAMSUNG at:

Samsung Electronics Canada Inc.
2050 Derry Road West, Mississauga, Ontario L5N 0B9 Canada
1-800-SAMSUNG (726-7864) and www.samsung.com/ca/support (English),
www.samsung.com/ca_fr/support (French)

Registration

Please register your product online at www.samsung.com/register.

Questions

For questions about features, operation/performance, parts, accessories, or service, call 1-800-SAMSUNG (726-7864), or visit our Web site at www.samsung.com/ca/support (English), or www.samsung.com/ca_fr/support (French).

Model # _____ Serial # _____

Please attach your receipt (or a copy) to this manual. You may need it, along with your model and serial number, when calling for assistance.



Scan this with your smartphone

Scan the QR code* or visit
www.samsung.com/spsn
to view our helpful
How-to Videos and Live Shows
* Requires reader to be installed on
your smartphone

Please be advised that the Samsung warranty does NOT cover service calls to explain product operation, correct improper installation, or perform normal cleaning or maintenance.

QUESTIONS OR COMMENTS?

COUNTRY	CALL	OR VISIT US ONLINE AT
U.S.A Consumer Electronics	1-800-SAMSUNG (726-7864)	www.samsung.com/us/support
CANADA	1-800-SAMSUNG (726-7864)	www.samsung.com/ca/support (English) www.samsung.com/ca_fr/support (French)



Estufa de gas deslizable

Manual del usuario

NX58H9950W*/NX58H9500W*/NX58K9500W*



SAMSUNG

Aviso sobre regulaciones

ADVERTENCIA

Si no se sigue la información de este manual con exactitud, podrían producirse incendios o explosiones causantes de daños a la propiedad, lesiones personales o muerte.

- **NO** debe almacenarse ni utilizarse gasolina u otros líquidos y vapores inflamables cerca de este u otros artefactos.
- **QUÉ HACER SI HAY OLOR A GAS:**
 - **NO** intente encender ningún artefacto.
 - **NO** toque ningún interruptor eléctrico.
 - **NO** utilice ningún teléfono dentro del edificio.
 - Llame inmediatamente al proveedor de gas desde el teléfono de un vecino. Siga las instrucciones del proveedor de gas.
 - Si no puede comunicarse con el proveedor de gas, llame al departamento de bomberos.
- La instalación y el servicio técnico deben ser realizados por un instalador calificado, agencias de servicio técnico o el proveedor de gas.

DISPOSITIVO ANTI INCLINACIÓN



ADVERTENCIA

Para reducir el riesgo de inclinación o vuelco de la estufa, ésta debe asegurarse mediante un dispositivo anti inclinación correctamente instalado. **DESPUÉS DE INSTALAR LA ESTUFA, CONFIRME QUE EL DISPOSITIVO ANTI INCLINACIÓN ESTÉ CORRECTAMENTE INSTALADO Y VERIFIQUE QUE ESTÉ CORRECTAMENTE CONECTADO.** Remítase al manual de instalación donde se brindan las instrucciones correspondientes.

- a) Si el dispositivo anti inclinación no está instalado, un niño o un adulto podrían inclinar la estufa y morir.
- b) Verifique que el dispositivo anti inclinación haya sido instalado y conectado correctamente en la parte posterior derecha (o posterior izquierda) de la base de la estufa.
- c) Si mueve la estufa y luego la vuelve a colocar en su lugar, asegúrese de volver a conectar el dispositivo anti inclinación en la parte posterior derecha o izquierda de la base de la estufa.
- d) No opere la estufa sin el dispositivo anti inclinación en su lugar y conectado.
- e) No hacerlo puede provocar la muerte o quemaduras serias a niños o adultos.

Aviso sobre regulaciones

⚠ ADVERTENCIA

No se pare sobre la puerta del horno de la estufa, ni se apoye o sienta sobre ella. Puede causar que la estufa se incline o vuelque, produciendo quemaduras o lesiones severas.

Confirme que el dispositivo anti inclinación se encuentre instalado correctamente. Luego, para verificar que dicho dispositivo esté conectado, tome el borde superior trasero de la estufa y cuidadosamente intente inclinarla hacia adelante. El dispositivo anti inclinación debería prevenir que la estufa se incline hacia adelante más de unas pocas pulgadas.

Si, por cualquier razón, hala la estufa alejándola de la pared, asegúrese de que el dispositivo anti inclinación encaje correctamente cuando empuje la estufa a su lugar contra la pared. Si no se encuentra encajado, hay riesgo de que la estufa se incline o vuelque y cause lesiones si usted o un niño se parasen, sentasen o apoyasen sobre una puerta abierta.

Nunca retire completamente las patas niveladoras. Si las retira, la estufa no quedará sujeta correctamente al dispositivo anti inclinación.

FUNCIONES CLAVE

Cuanto más grande mejor

Con una capacidad de 5.8 pies cúbicos, esta nueva estufa a gas Samsung provee más espacio que muchas otras marcas principales en los mercados estadounidense y canadiense. La mayor capacidad representa una mejor experiencia en el momento de cocinar.

Una cubierta con 5 quemadores

Los quemadores de potencia, los quemadores a fuego lento, así como el quemador oval central, ofrecen un calor de cubierta flexible para una variedad de recipientes de cocción. El quemador oval central distribuye el calor de manera uniforme sobre un área grande y proporciona las temperaturas óptimas para la cocción con comal.

Mayor funcionalidad con fácil mantenimiento

La estufa de gas Samsung combina todos los beneficios de 3 electrodomésticos separados, estufa de gas, horno de gas y cajón de calentamiento, a fin de maximizar la comodidad del cliente gracias a su diseño cuidadoso y elegante.

Contenido

Información importante de seguridad	5
Símbolos usados en este manual	5
California proposición 65 advertencia	5
Mancomunidad de massachusetts	5
Seguridad general	6
Seguridad contra incendios	7
Seguridad del gas	8
Seguridad de la electricidad y la conexión a tierra	9
Seguridad de la instalación	10
Seguridad de la ubicación	12
Seguridad de la cubierta	13
Seguridad del horno	15
Seguridad del cajón inferior/cajón de calentamiento	16
Seguridad durante la auto-limpieza del horno	17
Descripción general	18
Esquema	18
Elementos incluidos	18
Panel de control	19
Antes de comenzar	20
Modo de visualización.	20
Reloj	20
Temporizador de cocina	21
Ventilación del horno/orificios de refrigeración	21
Estufa de gas	21
Utensilio de cocina	22
Rejilla para wok	23

Comal	23
Quemadores de gas	24
Ignición	25
Horno de gas	26
Modo de cocción	26
Guía de recetas	30
Parrillas	32
Opciones de cocción	33
Funciones especiales	34
Cómo cambiar los ajustes de las opciones	37
Otros	41
Cajón de calentamiento	42
Cajón de calentamiento	42
Mantenimiento	43
Limpieza	43
Repuestos	48
Reinstalación	49
Resolución de problemas	50
Puntos de verificación	50
Códigos de información	55
Garantía limitada (Estados Unidos)	56
Garantía (CANADÁ)	58

Información importante de seguridad

LEA TODAS LAS INSTRUCCIONES ANTES DE USAR ESTE ARTEFACTO

- Todos los equipos eléctricos y de gas con piezas móviles pueden ser peligrosos. Lea las instrucciones de seguridad importantes para este artefacto incluidas en este manual. Las instrucciones deben seguirse para minimizar el riesgo de lesión, muerte o daño a la propiedad.
- Guarde este manual. No lo deseche.

SÍMBOLOS USADOS EN ESTE MANUAL

ADVERTENCIA

Prácticas peligrosas o inseguras que pueden provocar lesiones graves o la muerte.

PRECAUCIÓN

Prácticas peligrosas o inseguras que pueden provocar descargas eléctricas, lesiones personales o daños a la propiedad.

NOTA

Instrucciones y sugerencias útiles

Estos iconos y símbolos de advertencia se incluyen para evitar que usted u otras personas sufran lesiones. Sígalos explícitamente. Una vez que haya leído esta sección, consérvela en un lugar seguro para consultas futuras.

CALIFORNIA PROPOSICIÓN 65 ADVERTENCIA

ADVERTENCIA

Cáncer y Daño Reproductivo - www.P65Warnings.ca.gov.

MANCOMUNIDAD DE MASSACHUSETTS

- Este producto debe ser instalado por un plomero con licencia o un gasista matriculado o con licencia del Estado de Massachusetts. Cuando se utilicen válvulas de bola para el cierre del gas, se debe usar una manija en forma de "T". No deben conectarse varios conductos flexibles de gas en serie.

CONSERVE ESTAS INSTRUCCIONES

Información importante de seguridad

SEGURIDAD GENERAL

⚠ ADVERTENCIA

Para reducir el riesgo de incendio, descarga eléctrica, lesiones personales y/o muerte, obedezca las siguientes precauciones.

- **No toque** ninguna parte de la estufa, incluyendo, entre otros, los quemadores del horno, los quemadores superiores o las partes internas durante la cocción o inmediatamente después de cocinar.
- **Debe conocer** la ubicación de la válvula de cierre del gas y cómo cerrarla si es necesario.
- **Asegúrese** de que el **dispositivo anti inclinación** esté correctamente instalado en la estufa. Consulte las instrucciones de instalación para obtener más información.
- **No permita que los niños se acerquen a** la estufa. No permita que los niños se metan en la estufa ni trepen sobre ella. No permita que los niños jueguen con la estufa ni con ninguna parte de la estufa. Los niños no deben quedar sin vigilancia en el lugar donde se utiliza la estufa. Para la seguridad de los niños, recomendamos utilizar la función de control/bloqueo de la puerta.

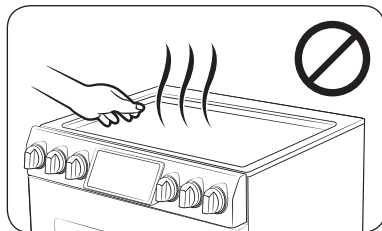

CONSERVE ESTAS INSTRUCCIONES

- **Quite** todos los materiales de empaque de la estufa antes de utilizarla para evitar que se incendien. Mantenga todos los materiales de empaque fuera del alcance de los niños. Deseche adecuadamente los materiales de empaque luego de desembalar la estufa.
- **No guarde** ningún objeto que resulte de interés para los niños sobre la cubierta o el protector posterior de la estufa. Los niños que se trepen a la estufa para alcanzar un objeto podrían morir o resultar seriamente lesionados.
- **No opere** la estufa si esta o alguna de sus partes se encuentra dañada, no funciona correctamente o si falta alguna pieza.
- **No utilice** la estufa como calefactor del ambiente. Utilice la estufa solamente para cocinar.
- **No utilice** limpiadores para horno ni revestimientos de horno dentro o cerca de ninguna parte del horno.
- **Utilice** únicamente agarradores aislantes secos. Los agarradores aislantes húmedos pueden liberar vapor y causar quemaduras si entran en contacto con superficies calientes. Mantenga todos los agarradores aislantes alejados de las llamas abiertas cuando levante los recipientes. **Jamás utilice** una toalla o una tela voluminosa como agarrador aislante.
- **No utilice** la estufa para calentar recipientes cerrados con alimentos.
- **No golpee** el vidrio del horno.

Información importante de seguridad

- Al desechar la estufa, **corte** el cable de alimentación y **quite** la puerta para evitar que niños y animales puedan quedar atrapados.
- **Desenchufe** o **desconecte** la alimentación antes de realizar tareas de mantenimiento o reparación.
- **Asegúrese** de que todas las carnes de res y de ave se cocinen bien. La carne de res debe cocinarse siempre a una temperatura interna de 160 °F (71 °C). La carne de ave debe cocinarse siempre a una temperatura interna de 180 °F (82 °C).
- **Enseñe** a los niños que no deben tocar ni jugar con los controles ni con ninguna parte de la estufa. Recomendamos utilizar la función de bloqueo de los controles/la puerta para reducir el riesgo de que los niños los usen incorrectamente.
- No se apoye sobre la estufa ya que podría girar las perillas de control sin darse cuenta.
- No se pare sobre el electrodoméstico ni coloque sobre él objetos (como ropa sucia, fundas para hornos, velas encendidas, cigarrillos encendidos, platos, productos químicos, objetos metálicos, etc.).
 - Artículos como trapos de cocina pueden quedar enganchados en la puerta.
 - Se pueden producir descargas eléctricas, un incendio, problemas con el producto o lesiones.

SEGURIDAD CONTRA INCENDIOS

⚠ ADVERTENCIA

Para reducir el riesgo de incendio, descarga eléctrica, lesiones personales y/o muerte, obedezca las siguientes precauciones.

- **No guarde, coloque ni use** materiales inflamables o combustibles como carbón, papel, plástico, agarradores aislantes, ropa de cama, cortinas, gasolina u otros vapores o líquidos inflamables cerca o en el interior de la estufa.
- **No lleve** prendas amplias o colgantes mientras se utiliza la estufa.
- Para evitar la acumulación de grasa, **limpie regularmente** las ventilaciones.
- **No permita** que los agarradores aislantes u otros materiales inflamables entren en contacto con el elemento calentador. No utilice una toalla u otras telas voluminosas como agarrador aislante.

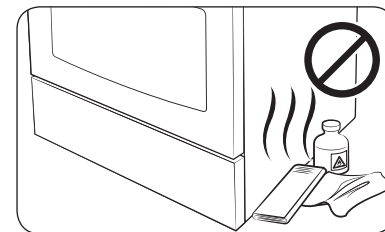

CONSERVE ESTAS INSTRUCCIONES

Información importante de seguridad

- **No use** agua para apagar un fuego provocado por la grasa. Para extinguir el fuego de la materia grasa, apague la fuente de calor y extinga el fuego con una tapa que ajuste bien o utilice un extinguidor de incendios de polvo químico seco o de espuma para usos diversos.
- Si la grasa llegara a encenderse dentro del horno, **apague el horno** presionando el botón **OFF/CLEAR (APAGAR/BORRAR)**. **Mantenga** cerrada la puerta del horno hasta que se extinga el fuego.
De ser necesario, **utilice un extinguidor de incendios** de polvo químico seco o de espuma para usos diversos.
- **No caliente** recipientes cerrados con alimentos. La acumulación de presión puede causar que el recipiente explote y provocar lesiones.
- **No coloque** materiales combustibles ni otros productos alrededor de la estufa.

SEGURIDAD DEL GAS

⚠ ADVERTENCIA

Para reducir el riesgo de incendio, descarga eléctrica, lesiones personales y/o muerte, obedezca las siguientes precauciones.

Si hay olor a gas:

- **Cierre la válvula** y no use la estufa.
- **No encienda** cerillos, velas ni cigarrillos.
- **No encienda** ningún artefacto eléctrico o a gas.
- **No toque** ningún interruptor eléctrico ni enchufe el cable de alimentación en un tomacorriente.
- **No utilice** ningún teléfono dentro del edificio.
- **Evacúe** a todos los ocupantes del ambiente, edificio o área.
- **Llame inmediatamente** al proveedor de gas desde el teléfono de un vecino. Siga las instrucciones del proveedor de gas.
- Si no puede comunicarse con el proveedor de gas, llame al departamento de bomberos.

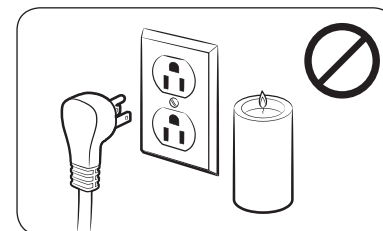

CONSERVE ESTAS INSTRUCCIONES

Información importante de seguridad

Verificación de pérdidas de gas

- La prueba de pérdidas del artefacto debe ser realizada de acuerdo con las instrucciones del fabricante.
No utilice una llama para verificar si hay pérdidas de gas. Utilice un cepillo para esparcir una mezcla de agua jabonosa alrededor del área que está verificando. Si hay una pérdida de gas, verá pequeñas burbujas en la mezcla de agua jabonosa en el punto de la pérdida.

SEGURIDAD DE LA ELECTRICIDAD Y LA CONEXIÓN A TIERRA

⚠ ADVERTENCIA

Para reducir el riesgo de incendio, descarga eléctrica, lesiones personales y/o muerte, obedezca las siguientes precauciones.

- Enchufe el artefacto a un tomacorriente de 3 clavijas conectado a tierra.
- **No retire** la clavija de conexión a tierra.
- **No utilice** un adaptador ni un cable prolongador.

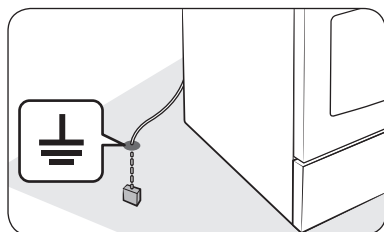

- **No utilice** un enchufe o un cable de alimentación dañado ni un tomacorriente flojo.
- **No modifique** el enchufe, el cable de alimentación ni el tomacorriente de ninguna manera.
- **No coloque** un fusible en el circuito neutral o de conexión a tierra.
- Utilice un circuito eléctrico exclusivo de CA, 120 voltios, 60 Hz, 20 A y equipado con fusibles para esta estufa. Se recomienda un fusible de retardo o un disyuntor. No conecte más de un artefacto a este circuito.
- **No conecte** el cable a tierra a cañerías de plomería de plástico, tuberías de gas o tuberías de agua caliente.
- Esta estufa **debe conectarse a tierra**. En el caso de fallas o averías, la conexión a tierra reducirá el riesgo de sufrir descargas eléctricas, ya que le ofrece una ruta a la corriente eléctrica. Esta estufa está equipada con un cable que dispone de un enchufe con conexión a tierra. El enchufe debe enchufarse firmemente en un tomacorriente que esté correctamente instalado y que disponga de conexión a tierra, de acuerdo con los códigos y ordenanzas locales. Si no está seguro de si el tomacorriente está conectado correctamente a tierra, debe verificarlo un electricista matriculado.

CONSERVE ESTAS INSTRUCCIONES

Información importante de seguridad

- La estufa está equipada con un enchufe de 3 clavijas con conexión a tierra. Este cable debe enchufarse a un tomacorriente adecuado de 3 clavijas con conexión a tierra, que cumpla con todos los códigos y las ordenanzas locales. Si los códigos permiten el uso de un conductor a tierra independiente, recomendamos que un electricista calificado determine la vía adecuada para este conductor a tierra.
- El servicio eléctrico que alimentará a la estufa debe cumplir con los códigos locales. Además de los códigos locales, debe cumplir con la versión más reciente de ANSI/NFPA Nro. 70 (para EE.UU.) o con la versión más reciente del Código eléctrico de Canadá CSA C22.1.
- Es responsabilidad personal del propietario de la estufa brindar el servicio eléctrico correcto para este equipo.

SEGURIDAD DE LA INSTALACIÓN

⚠ ADVERTENCIA

Para reducir el riesgo de incendio, descarga eléctrica, lesiones personales y/o muerte, obedezca las siguientes precauciones.

- Un **instalador calificado** debe realizar la instalación y la conexión a tierra correcta, de acuerdo con las instrucciones de instalación. Solo instaladores de estufas de gas calificados o técnicos de servicio deberían realizar los ajustes y el servicio técnico.
- **No intente** realizar el servicio, modificar ni reemplazar ninguna pieza de la estufa a menos que este manual lo recomiende específicamente. Todas las demás tareas de servicio técnico deben ser encomendadas a un técnico calificado.
- Utilice siempre conectores flexibles nuevos cuando instale un artefacto a gas. **No utilice** conectores flexibles viejos.
- **Asegúrese** de que el dispositivo anti inclinación esté correctamente instalado en la estufa. Consulte las instrucciones de instalación para obtener más información.

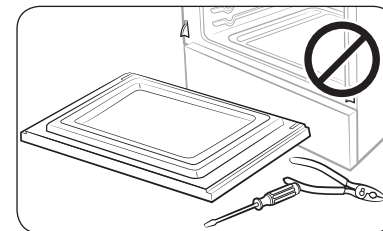

CONSERVE ESTAS INSTRUCCIONES

Información importante de seguridad

- Debido al tamaño y al peso de la estufa, se necesitan **dos personas o más** para moverla.
- **Retire** toda la cinta y el material de empaque.
- **Retire** todos los accesorios de la cubierta, del horno y del cajón inferior. Las rejillas y los comales son pesados. Tenga cuidado al manipularlos.
- **Asegúrese** de que no se hayan aflojado piezas durante el transporte. No debe instalarse en un área expuesta al goteo de agua o al aire libre.
- **Asegúrese** de que un técnico de servicio o instalador calificado instale y ajuste correctamente la estufa según el tipo de gas (natural o LP) que utilizará. Para utilizar gas LP en su estufa, el instalador debe reemplazar los 5 orificios de los quemadores superiores y los 2 orificios del horno con el juego de orificios para LP y también debe invertir el adaptador GPR. Estos ajustes debe realizarlos un técnico de servicio calificado de acuerdo con las instrucciones del fabricante y con todos los códigos y requisitos de la autoridad pertinente. La agencia calificada que realice este trabajo asume toda la responsabilidad de la conversión a gas.

- La instalación de esta estufa debe cumplir con los códigos locales o, a falta de ellos, con la versión más reciente del Código nacional de gas combustible, ANSI Z223.1/NFPA.54. En Canadá, la instalación debe cumplir con el Código de instalación para gas natural CAN/CGA-B149.1 actual o con el Código de instalación para propano CAN/CGA-B149.2 actual y con los códigos locales, cuando corresponda. El diseño de esta estufa ha sido certificado por ETL según la versión más reciente de ANSI Z21.1, y por Canadian Gas Association (Asociación de Gas de Canadá) según la versión más reciente de CAN/CGA-1.1.

CONSERVE ESTAS INSTRUCCIONES

Información importante de seguridad

SEGURIDAD DE LA UBICACIÓN

⚠ ADVERTENCIA

Para reducir el riesgo de incendio, descarga eléctrica, lesiones personales y/o muerte, obedezca las siguientes precauciones.

- Este horno ha sido diseñado para uso doméstico en interiores solamente.
No instale la estufa en áreas expuestas al aire libre o el agua.



- **No instale** la estufa en un lugar que esté expuesto a una corriente de aire fuerte.
- Seleccione un piso nivelado y sólido que pueda soportar el peso de la estufa. Los pisos sintéticos, como el linóleo, deben soportar temperaturas de 180 °F (82 °C) sin encogerse, deformarse ni decolorarse. **No instale** la estufa directamente sobre alfombras interiores para cocinas a menos que se coloque madera contrachapada de ¼" o un aislante semejante entre la estufa y la alfombra.
- Seleccione una ubicación en la que haya un fácil acceso a un tomacorriente de 3 clavijas con conexión a tierra.

CONSERVE ESTAS INSTRUCCIONES

- Si se coloca la estufa cerca de una ventana, **no cuelgue** cortinas largas ni persianas de papel en esa ventana.
- No tape ni bloquee las ventilaciones (aberturas de aire) ubicadas en la parte posterior de la estufa y en la parte superior e inferior de la puerta. Las ventilaciones permiten la circulación de aire necesaria para que la estufa funcione adecuadamente con la combustión correcta. Bloquear o tapar las ventilaciones puede provocar una combustión incorrecta que podría causar pérdidas de gas e incendios.
- **Asegúrese** de que los revestimientos de las paredes que rodean a la estufa puedan soportar un calor de hasta 200 °F (93 °C), generado por la estufa.
- Se debe evitar colocar gabinetes de almacenamiento arriba de la superficie de la estufa. Si resulta necesario colocar gabinetes de almacenamiento arriba de la estufa: deje una separación mínima de 40" (102 cm) entre la superficie de cocción y la parte inferior de los gabinetes; o instale una campana para estufas que sobresalga horizontalmente como mínimo 5" (12.7 cm) con respecto al extremo inferior de los gabinetes.
- **Coloque** la estufa alejada de los lugares de la cocina con tráfico y corrientes de aire para evitar una circulación de aire insuficiente.
- Si se coloca la estufa cerca de una ventana, **JAMÁS** cuelgue cortinas largas ni persianas de papel en esa ventana. Podrían volar sobre los quemadores superiores y prenderse fuego, causando así un peligro de incendio.

Información importante de seguridad

SEGURIDAD DE LA CUBIERTA

⚠ ADVERTENCIA

Para reducir el riesgo de incendio, descarga eléctrica, lesiones personales y/o muerte, obedezca las siguientes precauciones.

- **Asegúrese** de que todos los quemadores estén apagados cuando no estén en uso.
- **No utilice** papel de aluminio para cubrir las rejillas ni ninguna parte de la cubierta.
- **No deje** los quemadores sin vigilancia en configuraciones de calor medio o alto.
- Antes de encender los quemadores, **asegúrese** de que todas las tapas estén correctamente instaladas en su lugar y que todos los quemadores estén nivelados.
- **Siempre use** la posición LITE (Encender) al encender los quemadores y asegúrese de que todos los quemadores enciendan. Si falla el encendido, gire la perilla en OFF (Apagado) y espere hasta que se disipe el gas.
- Cuando coloque un quemador a fuego lento, **no gire** la perilla rápidamente. Asegúrese de que la llama permanezca encendida.
- **No coloque** objetos sobre la cubierta, excepto cuando se trate de recipientes y utensilios de cocina.

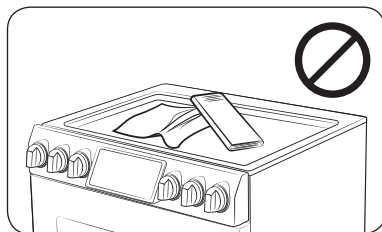

- Esta cubierta está diseñada para cocinar con un wok o con el accesorio del aro para wok. Si se flambean alimentos, solo debe hacerse debajo de una campana de ventilación encendida.
- Antes de retirar o cambiar recipientes de cocina, apague los quemadores.
- Retire los alimentos y los recipientes de inmediato después de la cocción.
- Antes de retirar alguna pieza del quemador para realizar la limpieza, asegúrese de que la estufa esté apagada y completamente fría.
- Después de limpiar el distribuidor del quemador, **asegúrese** de que esté completamente seco antes de volver a ensamblarlo.
- **Asegúrese** de que la marca de encendido en el distribuidor del quemador doble esté colocada junto al electrodo al ensamblarlo.
- Para evitar el envenenamiento por monóxido de carbono, **no vierta** agua sobre el hueco de la cubierta durante la limpieza.
- Seleccione recipientes de cocina diseñados para la cocción encima de la estufa. Seleccione recipientes lo suficientemente grandes como para cubrir las rejillas de los quemadores. Ajuste las llamas de los quemadores de modo que no se extiendan más allá de la base de los recipientes.

CONSERVE ESTAS INSTRUCCIONES

Información importante de seguridad

- Para evitar que los recipientes se decoloren, se deformen o que se produzca un envenenamiento por monóxido de carbono, **no utilice** recipientes que superen considerablemente el tamaño de la rejilla.
- **Asegúrese** de que las manijas de los recipientes queden orientadas hacia un lado o hacia la parte posterior de la cubierta, pero nunca sobre los demás quemadores superiores.
- Aléjese de la estufa durante la cocción mediante fritura.
- Caliente siempre los aceites para freír en forma lenta y vigílelos a medida que se calientan. Si se fríen alimentos a alta temperatura, vigile cuidadosamente el proceso de cocción. Si se utilizará una combinación de grasas y aceites durante la fritura, debe mezclarlos antes de calentarlos.
- Utilice un termómetro para freidoras de inmersión cuando sea posible. Esto evita el recalentamiento de la freidora más allá del punto de generación de humo.
- Utilice una cantidad mínima de aceite durante las frituras de inmersión. Evite cocinar alimentos no descongelados o con excesiva cantidad de hielo.
- Antes de transportar recipientes llenos de grasa o aceite, asegúrese de que se hayan enfriado por completo.

CONSERVE ESTAS INSTRUCCIONES

- Para evitar el retraso en el punto de ebullición, siempre deje reposar los líquidos calentados durante al menos 20 segundos después de apagar el quemador, para que la temperatura del líquido pueda estabilizarse. En caso de escaldaduras, siga estas instrucciones de primeros auxilios:
 - 1) Sumerja el área escaldada en agua fría o tibia durante al menos 10 minutos.
 - 2) No se aplique cremas, aceites ni lociones.
 - 3) Cubra el área con un vendaje limpio y seco.
- Coloque el recipiente en el centro de la rejilla. En el quemador trasero izquierdo, no coloque un recipiente con un diámetro superior a 9". Si coloca un recipiente de mayor tamaño en la posición incorrecta, podría obstruir la descarga de aire de refrigeración o generar llamas no deseadas en el quemador.
- Cuando caliente líquidos como salsas, remueva todo el tiempo.
- **No lleve** prendas amplias o colgantes mientras utiliza la estufa. Pueden incendiarse y producirle quemaduras si tocan el quemador superior.

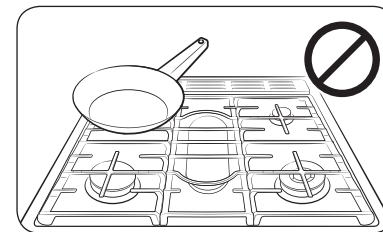

Información importante de seguridad

- No deje elementos plásticos sobre la parte superior de la estufa. El aire caliente de las ventilaciones en la parte superior de la estufa puede derretir el plástico y puede causar una acumulación de presión en recipientes de plástico cerrados. El plástico derretido puede obstruir las ventilaciones en la parte posterior de la estufa. Las ventilaciones obstruidas pueden provocar una combustión incorrecta que podría causar pérdidas de gas e incendios. Puede sufrir quemaduras graves si toca las superficies cercanas al ventilador mientras el horno está en funcionamiento.
- **No coloque** artefactos portátiles ni ningún otro objeto sobre la cubierta, excepto cuando se trate de recipientes y utensilios de cocina. Es posible que se produzcan daños o incendios si la superficie está caliente.
- **Asegúrese siempre** de que los alimentos que se frían estén descongelados y secos. Cualquier tipo de humedad puede causar que la grasa caliente burbujee y se derrame del recipiente.
- **Asegúrese siempre** de que los controles estén en OFF (Apagado) y de que las rejillas estén frías antes de retirarlas para evitar cualquier posibilidad de sufrir quemaduras.

- **No coloque** materiales combustibles ni otros productos alrededor de la estufa.
- **Tenga cuidado** de que sus manos no toquen los quemadores cuando estén encendidos. Apague los quemadores cuando cambie una sartén u olla.

SEGURIDAD DEL HORNO

⚠ ADVERTENCIA

Para reducir el riesgo de incendio, descarga eléctrica, lesiones personales y/o muerte, obedezca las siguientes precauciones.

- **No utilice** el horno para otros fines que no sean la cocción, por ejemplo, para secar ropa o como lugar de almacenamiento. Utilice el horno solamente para cocinar.
- **Asegúrese** de que la parte interna de la parrilla dividida esté en la posición adecuada dentro de la parrilla externa.
- **Asegúrese** de que las parrillas del horno estén colocadas al mismo nivel en cada lado.
- **No dañe, mueva ni limpie** la junta selladora de la puerta.

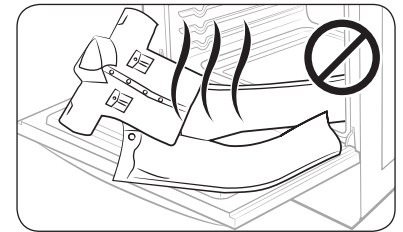

CONSERVE ESTAS INSTRUCCIONES

Información importante de seguridad

- **No rocíe** agua en el vidrio del horno mientras el horno esté encendido o apenas después de haberlo apagado.
- **No utilice** papel o cubiertas de aluminio en ninguna parte del horno. No utilice papel de aluminio ni materiales similares para cubrir orificios o pasajes de la parte inferior del horno ni para cubrir una parrilla del horno.
- Guarde cierta distancia respecto del horno al abrir la puerta de horno.
- Mantenga el horno libre acumulaciones de grasa.
- Al volver a colocar las parrillas del horno, **asegúrese** de que el horno esté completamente frío.
- **Utilice solo** recipientes recomendados para hornos a gas.
- Para evitar dañar las perillas de control de los quemadores, siempre hornee y/o ase a la parrilla los alimentos con la puerta del horno cerrada.
- **No ase** carne demasiado cerca de la llama del quemador. Recorte el exceso de grasa de la carne antes de la cocción.
- Al utilizar bolsas para cocinar o asar en el horno, siga las instrucciones del fabricante.

SEGURIDAD DEL CAJÓN INFERIOR/CAJÓN DE CALENTAMIENTO

⚠ ADVERTENCIA

Para reducir el riesgo de incendio, descarga eléctrica, lesiones personales y/o muerte, obedezca las siguientes precauciones.

- El cajón de calentamiento está diseñado para mantener los alimentos calientes a la temperatura adecuada para servirlos. Siempre comience con alimentos calientes. No pueden calentarse, entibiarse ni cocinarse alimentos fríos o a temperatura ambiente en el cajón de calentamiento. Las bacterias crecen muy rápidamente en los alimentos que están a una temperatura entre 40 y 140 °F.
- **No utilice** el cajón para otros fines que no sean la cocción, por ejemplo, para secar ropa o como lugar de almacenamiento. Utilice el cajón solamente para cocinar.
- **No toque** la superficie interior del cajón ni el elemento calentador. Es posible que estas superficies estén calientes y podrían ocasionarle quemaduras.

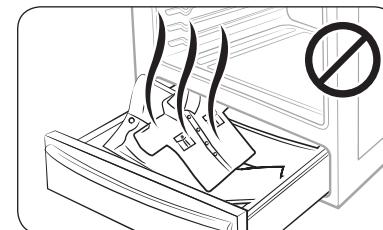

Información importante de seguridad

- Para evitar las quemaduras producidas por el vapor, tenga cuidado al abrir el cajón.
- **No utilice** papel de aluminio para revestir el cajón.
- **No utilice** el cajón en el horno. **No coloque** el cajón en el horno durante un ciclo de auto-limpieza.
- **No deje** recipientes de grasa derretida dentro o cerca del cajón.

SEGURIDAD DURANTE LA AUTO-LIMPIEZA DEL HORNO

⚠ ADVERTENCIA

Para reducir el riesgo de incendio, descarga eléctrica, lesiones personales y/o muerte, obedezca las siguientes precauciones.

- La función de auto-limpieza opera el horno a temperaturas lo suficientemente altas como para eliminar por incineración los restos de alimentos en el horno. La estufa está extremadamente caliente durante el ciclo de auto-limpieza. **No toque** ninguna superficie de la estufa durante el ciclo de auto-limpieza.
- Mantenga alejados a los niños durante el ciclo de autolimpieza.

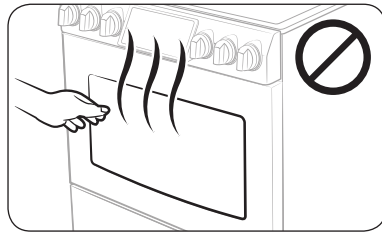

- Antes de iniciar un ciclo de auto-limpieza, **retire** todas las parrillas, los recipientes y los utensilios del horno. Solo pueden dejarse en el horno parrillas recubiertas de porcelana.
- Antes de iniciar un ciclo de auto-limpieza, limpie la grasa y los restos de comida del horno.
- **No realice la auto-limpieza** si el cajón inferior o el cajón de calentamiento están en el horno.
- Al abrir la puerta después de un ciclo de auto-limpieza, aléjese del horno.
- Si el ciclo de auto-limpieza funciona mal, apague el horno, desconecte el suministro eléctrico y comuníquese con un técnico de servicio calificado.

CONSERVE ESTAS INSTRUCCIONES

Descripción general

Esquema

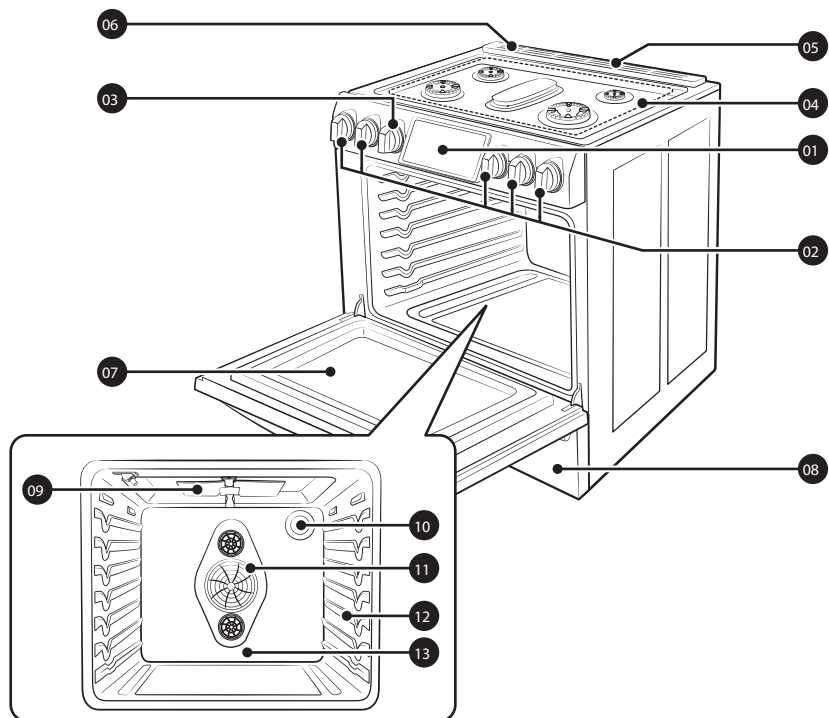

- | | | |
|------------------------------------|---|---|
| 01 Pantalla táctil | 02 Perillas para los quemadores superiores (5 piezas) | 03 Perilla para el cajón de calentamiento (1 pieza) |
| 04 Quemadores superiores | 05 Ventilación del horno | 06 Orificios de refrigeración |
| 07 Puerta del horno desmontable | 08 Cajón de calentamiento | 09 Quemador del horno para asar a la parrilla |
| 10 * Luz del horno | 11 Ventilador de convección/ Calentador de convección | 12 Sistema de parrillas del horno |
| 13 Quemador del horno para hornear | | |

Elementos incluidos

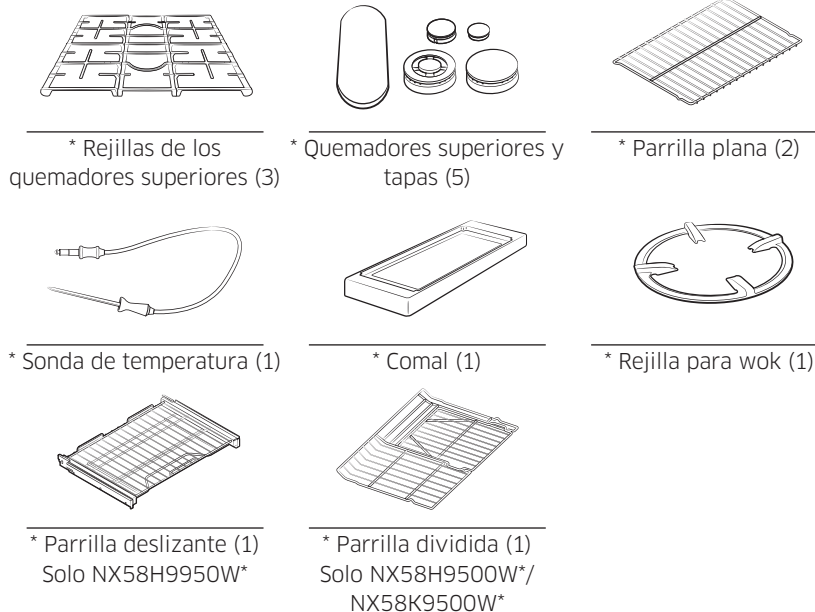

Si necesita un accesorio marcado con un *, puede adquirirlo en el Centro de contacto de Samsung (1-800-726-7864).

Descripción general

Panel de control

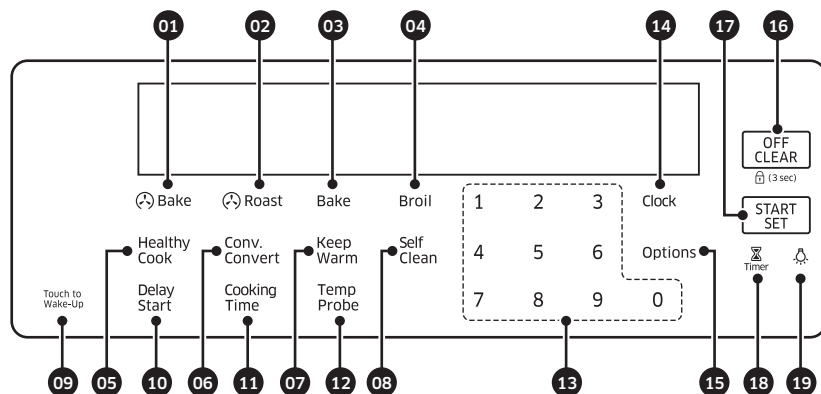

- 01 Hornear por convección:** Activar el horneado por convección para grandes cantidades de alimentos en varias parrillas.
- 02 Asar por convección:** Activar el asado por convección para cortes de carne grandes.
- 03 Hornear:** Hornear los alimentos en forma uniforme con el quemador inferior del horno.
- 04 Asar a la parrilla:** Asar el alimento solamente con el quemador superior del horno.
- 05 Comida saludable:** Mostrar las recetas de comida saludable especialmente diseñadas para distintos tipos de alimentos.
- 06 Convertir a convección:** Alterne entre los modos hornear y hornear por convección.
- 07 Mantener caliente:** Mantener los alimentos cocinados calientes a baja temperatura entre 150 °F y 200 °F (66 °C y 93 °C).
- 08 Auto-limpieza:** Quemar residuos de alimentos a temperaturas muy elevadas.
- 09 Tocar para activar:** Activar la pantalla del panel de control.
- 10 Inicio retardado:** Programar el horno para que se inicie a una hora determinada.
- 11 Tiempo de cocción:** Establecer el tiempo de cocción.

- 12 Sonda de temperatura:** Activar el modo de sonda de temperatura.
- 13 Números:** Se utilizan para fijar la hora, la temperatura o la programación.
- 14 Reloj:** Configurar la hora del reloj.
- 15 Opciones:** Mostrar las 9 opciones disponibles para el usuario.
- 16 APAGAR/BORRAR (Bloquear):** Cancelar la operación actual pero no el temporizador. Bloquear el panel de control y la puerta para evitar accidentes.
- 17 INICIO/CONFIGURAR:** Iniciar una función o configurar el tiempo.
- 18 Temporizador:** Activar o desactivar el temporizador.
- 19 Luz del horno:** Encender/apagar la luz del horno.

Antes de comenzar

Debe conocer las siguientes características y componentes antes de utilizar la estufa por primera vez.

Modo de visualización.

Reposo

Después de 2 minutos de inactividad (o 1 minuto cuando el horno está en modo de espera), el panel de control regresa al modo de reposo. En el modo de reposo, el panel de control permanece inactivo con solo la visualización de la hora hasta que es reactivado por el usuario.

Reactivación

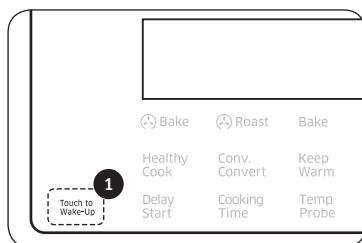

- Para activar el panel de control, presione **Touch to Wake-Up (Tocar para activar)**. En este modo están disponibles las preferencias de usuario, como el temporizador, la luz del horno y/o el bloqueo de los controles.

Reloj

Es importante configurar correctamente el reloj para asegurar que las funciones automáticas funcionen correctamente. Este producto admite dos formatos de hora: 12 horas (predeterminado) y 24 horas.

Para configurar la hora del reloj

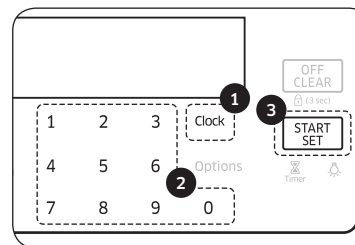

1. Presione el botón **Clock (Reloj)**. Para seleccionar AM/PM, vuelva a presionarlo.
2. Ingrese la hora actual usando el teclado numérico.
3. Presione el botón **START/SET (INICIO/CONFIGURAR)** para confirmar los ajustes.

Para cambiar el formato de hora

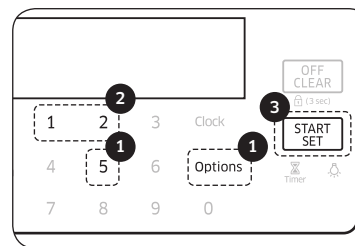

1. Presione el botón **Options (Opciones)** y luego **5** en el teclado numérico.
2. Presione **1** para el formato de 12 horas o **2** para el formato de 24 horas.
3. Presione el botón **START/SET (INICIO/CONFIGURAR)**.

NOTA

Puede configurar/cambiar el reloj o el temporizador de cocina antes de iniciar un modo de cocción o mientras la mayoría de los modos de cocción están funcionando. Sin embargo, no se puede configurar o cambiar la hora si hay una función basada en el tiempo en funcionamiento (horneado programado, por ejemplo) o si la opción Shabat está activada.

Antes de comenzar

Temporizador de cocina

El temporizador de cocina le brinda un temporizador adicional que puede utilizar para programar las tareas de cocción, como hervir huevos. Sin embargo, no inicia ni detiene ninguna operación de cocción. El temporizador se puede fijar desde 1 minuto hasta 9 horas y 99 minutos.

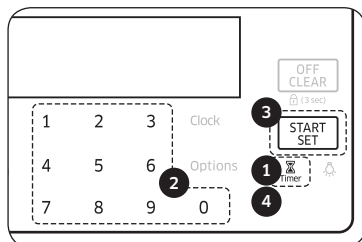

1. Presione el botón **Timer (Temporizador)**.
2. Ingrese el tiempo deseado usando el teclado numérico.
3. Cuando finalice, presione el botón **START/SET (INICIO/CONFIGURAR)** o **Timer (Temporizador)**.
Para cancelar los ajustes del temporizador, vuelva a presionar el botón **Timer (Temporizador)**.
4. Cuando ha transcurrido el tiempo fijado, el horno emite una señal sonora y en la pantalla se ve el mensaje "End". Presione el botón **Timer (Temporizador)** para borrar el mensaje.

Ventilación del horno/orificios de refrigeración

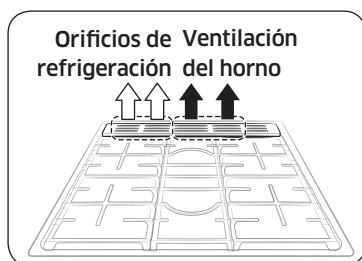

Tanto la ventilación del horno como los orificios de refrigeración se ubican en la parte posterior de la estufa de gas. La adecuada circulación de aire evita los problemas de combustión y asegura un buen desempeño.

- No bloquee la ventilación ni coloque objetos alrededor.
- Tenga cuidado al colocar elementos cerca de la ventilación. El vapor caliente puede hacer que se sobrecalienten o se derritan.

Estufa de gas

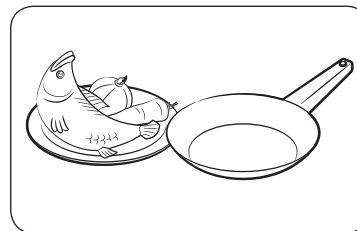

1. Ponga todos los ingredientes en un recipiente de cocción (sartén, olla, etc.).

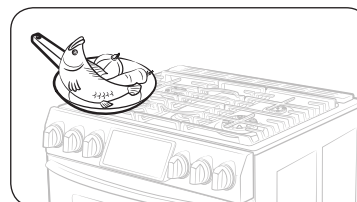

2. Coloque el recipiente sobre un quemador superior.



3. Encienda el quemador superior.

Estufa de gas

Utensilio de cocina

Requisitos

- Fondo plano y lados verticales
- Tapa bien ajustada
- Bien equilibrado con manijas que pesen menos que el cuerpo principal de la olla o sartén.

Características de los materiales

- **Aluminio:** Excelente conductor de calor. Algunos tipos de alimentos pueden causar el oscurecimiento del aluminio. Sin embargo, los recipientes de aluminio anodizado son resistentes a las manchas y a las picaduras.
- **Cobre:** Excelente conductor de calor pero su color se altera con facilidad.
- **Acero inoxidable:** Conductor de calor lento con resultados de cocción irregulares, pero es duradero, fácil de limpiar y resistente a las manchas.
- **Hierro fundido:** Mal conductor de calor, pero retiene muy bien el calor.
- **Utensilios esmaltados:** Las características de conducción de calor dependen del material base.
- **Vidrio:** Conductor de calor lento. Utilice solo recipientes de vidrio con la especificación de que son aptos para usar sobre quemadores superiores de estufas o en el horno.

Limitaciones de tamaño

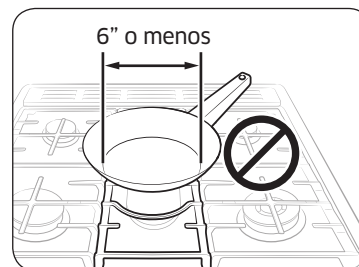

⚠ PRECAUCIÓN

- No coloque una olla o sartén pequeña con un diámetro de fondo de alrededor de 6" o menos en la rejilla central. Este utensilio podría volcarse. Utilice los quemadores traseros para estos utensilios de tamaño pequeño.
- Asegúrese siempre de que las manijas de los recipientes queden orientadas hacia un lado o hacia la parte posterior de la cubierta, pero nunca sobre los demás quemadores superiores. Esto minimizará las posibilidades de quemaduras y derrames y de que se enciendan los materiales inflamables que pueden causarse al golpear accidentalmente ollas o sartenes.
- Cuando utilice recipientes de vidrio, asegúrese de que estén diseñados para la cocción sobre los quemadores superiores de las estufas.
- **No deje** elementos plásticos sobre la cubierta. El aire caliente del ventilador puede derretir o encender los elementos de plástico o causar una acumulación de presión peligrosa en recipientes de plástico cerrados. Puede sufrir quemaduras graves si toca las superficies cercanas al ventilador mientras el horno está en funcionamiento.
- Asegúrese de sujetar la manija de un wok o una olla pequeña de una sola asa mientras cocina.

Estufa de gas

Rejilla para wok

Los woks se utilizan con frecuencia para salteados, fritura en sartén, fritura de inmersión y escalfado. La rejilla para wok provista admite woks de 12" a 14".

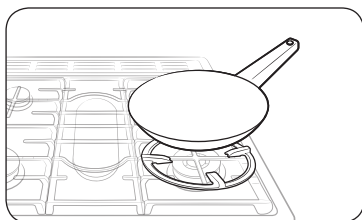

1. Apague todos los quemadores y espere hasta que las rejillas se enfríen completamente.
2. Coloque la rejilla para wok sobre cualquiera de las rejillas laterales.
3. Coloque una sartén o una olla sobre la rejilla para wok. Asegúrese de que la olla o sartén se apoye sobre la rejilla para wok.
4. Encienda el quemador y ajuste el nivel de llama adecuado.

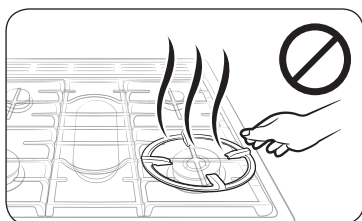

⚠ PRECAUCIÓN

- No quite la rejilla para wok hasta que las rejillas de la cubierta, las superficies y la rejilla para wok misma se enfríen.
- Cuando se utiliza la cubierta o el horno, la rejilla para wok que se encuentra sobre la cubierta puede calentarse mucho. Use guantes para hornos cuando coloque o quite la rejilla para wok.
- No utilice utensilios con un fondo plano o con un diámetro inferior al diámetro del aro para wok. El utensilio podría volcarse.
- No utilice un utensilio de gran tamaño. Las llamas del quemador podrían esparcirse y causar daños en las inmediaciones.
- No utilice la rejilla para wok con el comal al mismo tiempo.
- Esta cubierta no está diseñada para flambear alimentos ni para cocinar con un wok o con el accesorio del aro para wok. Si se flambean alimentos, solo debe hacerse debajo de una campana de ventilación encendida.

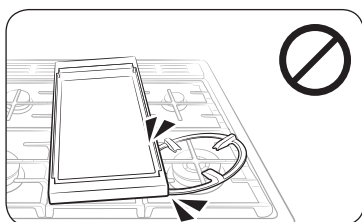

Comal

El comal recubierto desmontable proporciona una superficie de cocción adicional. Esto resulta útil en especial al cocinar carnes, panqueques u otros alimentos que requieren un gran espacio de cocción.

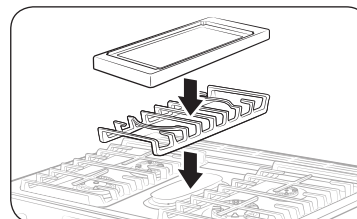

El comal está disponible solo con el quemador central en la rejilla central. Tenga cuidado al colocar el comal en la rejilla central.

Se recomienda precalentar el comal. Consulte la tabla siguiente.

Tipo de alimento	Tiempo de precalentamiento	Condición de precalentamiento	Condición de cocción
Panqueques	5 min	7 (alta)	6 (mediana alta)
Hamburguesas	5 min	7 (alta)	7 (alta)
Huevos fritos	5 min	7 (alta)	6 (mediana alta)
Tocino	-	Ninguna	7 (alta)
Salchichas para el desayuno	5 min	7 (alta)	7 (alta)
Emparedado de queso grillado	4 min	7 (alta)	6 (mediana alta)

Estufa de gas

⚠ PRECAUCIÓN

- No quitar el comal hasta que las rejillas de la cubierta, las superficies y el comal mismo se enfrien.
- El comal que se encuentra sobre la cubierta puede calentarse mucho cuando se utiliza la cubierta o el horno. Utilice siempre guantes para horno cuando coloque o quite el comal.
- El comal es bastante pesado porque es de hierro fundido. Utilice las dos manos cuando coloque o quite el comal.
- No recaliente el comal. Se puede dañar el revestimiento del camal.
- No utilice utensilios de metal que puedan dañar la superficie del comal.
- No utilice el comal para otros fines, como tabla para cortar o lugar de almacenamiento.
- No cocine alimentos en exceso grasosos. La grasa puede derramarse.

📖 NOTA

- Es posible que las configuraciones del comal deban volver a ajustarse con el tiempo.
- El comal puede decolorarse con el tiempo a medida que se cure con el uso.
- No deje que el comal se oxide. Retire el óxido antes o durante el uso del comal.

Quemadores de gas

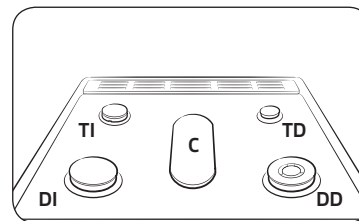

Cada quemador tiene una perilla correspondiente que le permite ajustar el nivel de la llama de LO (Bajo) a HI (Alto). Además, cada quemador tiene un ajuste LITE (Encender) diseñado solamente para la ignición. Los indicadores de los quemadores están situados sobre la perilla correspondiente para mostrar qué quemador controla dicha perilla. Cada quemador está diseñado para un propósito de cocción específico.

Posición	Propósito	Tipo de alimento	Características
Delantero derecho (DD) 18,000 BTU (*NX58H9950W* 19,000 BTU)	Calentamiento potente/Cocción a fuego lento baja	Hervir comida, salsa de tomate	Máxima potencia
Trasero derecho (TD) 5,000 BTU	Cocción a fuego lento baja	Chocolate, guisos, salsas	Alimentos delicados que requieren fuego lento para tiempo prolongado
Centro (C) 9,500 BTU	Asar con grill/comal	Panqueques, hamburguesas, huevos fritos, sándwiches calientes	Cocción de uso general
Delantero izquierdo (DI) 15,000 BTU	Calentamiento rápido	General	Cocción de uso general
Trasero izquierdo (TI) 9,500 BTU	Calentamiento general/Cocción a fuego lento baja	Alimentos en general, guisos	Cocción de uso general

Estufa de gas

Ignición

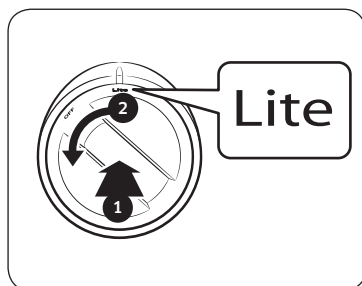

Asegúrese de que todos los quemadores superiores estén correctamente instalados.

1. Empuje la perilla de control y gírela a la posición **LITE (Encender)**. Oirá un “clic” que indica que el sistema de ignición electrónico funciona correctamente.
2. Una vez encendido el quemador superior, gire la perilla de control para salir de la posición **LITE (Encender)** y apagar el sistema de ignición electrónico.
3. Gire la perilla de control para ajustar el nivel de la llama.

Encendido manual

Puede encender manualmente el quemador en caso de corte de energía eléctrica. Tenga cuidado cuando lo haga.

1. Lleve un encendedor de la parrilla de gas largo al quemador superior que desea encender.
2. Empuje la perilla de control correspondiente al quemador y gírela a la posición **LITE (Encender)**. Encienda el quemador con el encendedor de la parrilla.
3. Una vez encendido el quemador, gire la perilla de control para ajustar el nivel de la llama.

Nivel de la llama

Las llamas de los quemadores siempre deben permanecer debajo de los recipientes de cocción y no deben extenderse más allá del fondo del utensilio en ningún momento.

⚠ ADVERTENCIA

- Si las llamas son mayores que el fondo del recipiente, pueden provocar un incendio o lesiones físicas.
- Cuando coloca un quemador a fuego lento, no gire la perilla del quemador rápidamente. Mire la llama para asegurarse de que se mantenga encendida.
- Después de encender un quemador superior, asegúrese de que el quemador se haya encendido. Ajuste el nivel de la llama girando la perilla del quemador.
- Siempre apague los quemadores superiores antes de retirar los recipientes de cocción. Los controles de todos los quemadores superiores deben estar en la posición OFF (Apagado) cuando no se cocine.
- Siempre apague los quemadores antes de ir a dormir o salir.
- Si huele gas, corte el suministro de gas de la estufa y llame a un técnico de servicio calificado. NUNCA utilice una llama para encontrar la pérdida.

Horno de gas

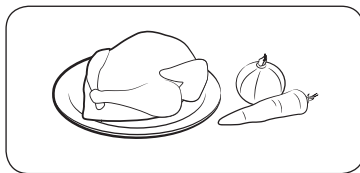

1. Ponga todos los ingredientes en un recipiente resistente a la temperatura.

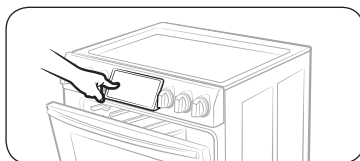

2. Seleccione un modo de cocción y luego comience el precalentamiento.

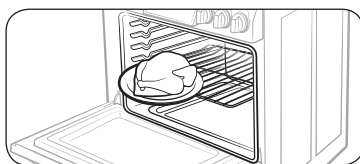

3. Coloque el recipiente en una parrilla.

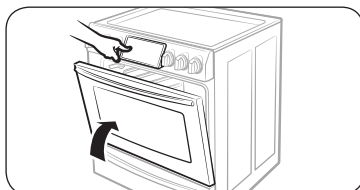

4. Cierre la puerta y comience la cocción.

Modo de cocción

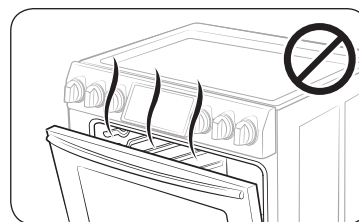

- Asegúrese de cerrar la puerta antes de empezar a cocinar.
- Si deja la puerta abierta durante 30 segundos mientras el horno está en los modos de hornear/asar por convección, hornear, asar a la parrilla, Comida saludable o Cocción favorita, el quemador del horno se apaga. Para reiniciar el quemador, cierre la puerta.

Hornear y asar

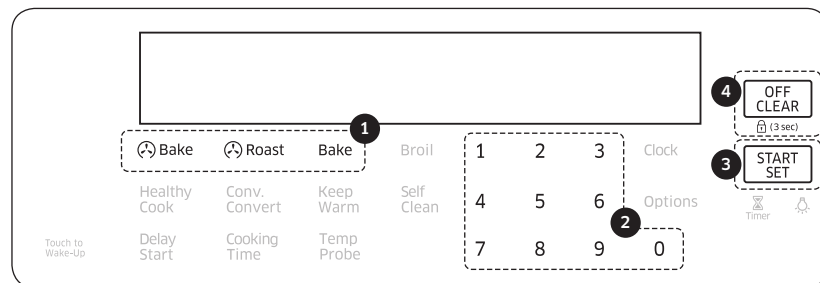

1. Presione el botón **Bake (Hornear por convección)**, **Roast (Asar por convección)**, o **Bake (Hornear)**.
2. De ser necesario, utilice el teclado numérico para cambiar la temperatura predeterminada (350 °F). Puede configurar el horno en cualquier temperatura desde 175 °F hasta 550 °F.
3. Presione el botón **START/SET (INICIO/CONFIGURAR)**.
 - El horno a gas se precalienta hasta que alcanza la temperatura que usted ha configurado.
 - Al finalizar el precalentamiento, coloque los alimentos en el horno a gas y, luego, cierre la puerta.
4. Al finalizar la cocción, presione el botón **OFF/CLEAR (APAGAR/BORRAR)** y, luego, retire los alimentos.

NOTA

Para cambiar la temperatura durante la cocción, repita los pasos 1 a 3 anteriores.

Horno de gas

Limitaciones

Función	Mínimo	Máximo
Hornear	175 °F (80 °C)	550 °F (285 °C)
Asar a la parrilla	Baja	Alta
Auto-limpieza	2 horas	5 horas
Hornear por convección	175 °F (80 °C)	550 °F (285 °C)
Asar por convección	175 °F (80 °C)	550 °F (285 °C)
Mantener caliente	-	3 horas
Cajón de calentamiento	Baja	Alta
Comida saludable	100 °F	550 °F

Con Hornear por convección o Asar por convección, use **Auto Conversion (Autoconversión)** para configurar la temperatura mínima en 200 °F (95 °C) si es necesario.

Cocción por convección

El ventilador de convección en la parte trasera de la cavidad del horno de gas hace circular el aire caliente en forma pareja por todas las cavidades del horno de manera que los alimentos se cocinen y se doren uniformemente en menos tiempo que con el calor normal.

Hornear por convección	<ul style="list-style-type: none">• Ideal para los alimentos que se cocinan en varias parrillas.• Adecuado para grandes cantidades de alimentos.• Ofrece los mejores resultados con las galletas, brownies, pastelitos individuales, muffins, bollos dulces, pastel de ángel y pan.• Las galletas se hornean mejor en charolas planas para galletas.• Cuando hornea por convección usando una única parrilla, coloque la parrilla en la posición de parrilla 3 o 4.• Cuando hornea por convección usando varias parrillas, coloque las parrillas en las posiciones 3 y 5 (para pasteles), 2 y 5 (para galletas).• El horno ajusta automáticamente la temperatura para hornear por convección.
Asar por convección	<ul style="list-style-type: none">• Adecuado para cortes de carne tiernos más grandes, destapados.• Para obtener mejores resultados, coloque una asadera y una rejilla debajo de la carne vacuna o la carne de ave. La asadera retiene los derrames de grasa y la rejilla evita las salpicaduras de grasa.• El aire caliente circula sobre, debajo y alrededor de la comida. Las carnes, incluidas las aves, se doran por todos lados como si hubiesen sido cocidas en un roscadero (asador giratorio).• Consulte “Guía para asar al horno” en la página 30 para obtener más detalles.

📖 NOTA

Para cambiar la temperatura programada, presione el botón **⏸ Bake (Hornear por convección)** o **🔥 Roast (Asar por convección)** o **Bake (Hornear)** e ingrese una nueva temperatura. Luego, presione el botón **START/SET (INICIO/CONFIGURAR)**.

Horno de gas

Asar a la parrilla

Al asar a la parrilla se utiliza el quemador en la parte superior del horno para cocinar y dorar alimentos. La carne o el pescado deben colocarse siempre sobre una rejilla y una asadera. Se recomienda precalentar 5 minutos antes de asar a la parrilla.

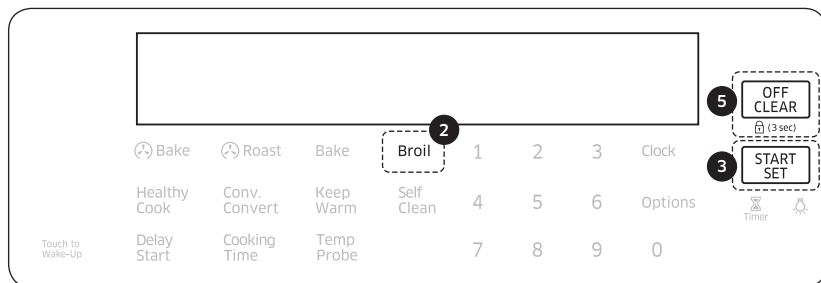

1. Coloque alimentos sobre una rejilla y una asadera y, luego, coloque la asadera en la parrilla deseada.
2. Presione el botón **Broil (Asar a la parrilla)** una vez para una temperatura alta o dos veces para una temperatura baja.
3. Presione el botón **START/SET (INICIO/CONFIGURAR)** para comenzar la cocción.
4. Cuando un lado de los alimentos esté dorado, debe darlos vuelta y comenzar la cocción del otro lado.
5. Al completar la cocción de ambos lados, presione el botón **OFF/CLEAR (APAGAR/BORRAR)**.

NOTA

- Utilice el ajuste de baja temperatura para la carne de ave o los cortes gruesos de carne vacuna a fin de evitar asarla demasiado.
- En general, para evitar el exceso de cocción, presione el botón **Broil (Asar a la parrilla)** para cambiar de Alta a Baja.
- Tenga cuidado al abrir la puerta del horno para dar vuelta los alimentos. El aire que escapa del horno estará muy caliente.

Sonda de temperatura

La sonda de temperatura le permite cocinar carnes asadas y aves a la temperatura interna exacta que desea, eliminando así el trabajo de adivinar para determinar si un trozo de carne está cocido o no.

Puede usar la sonda con el horno configurado en Hornear, Hornear por convección o Asar por convección. Al usar la sonda, la temperatura interna se muestra en la pantalla cuando alcanza los 100 °F.

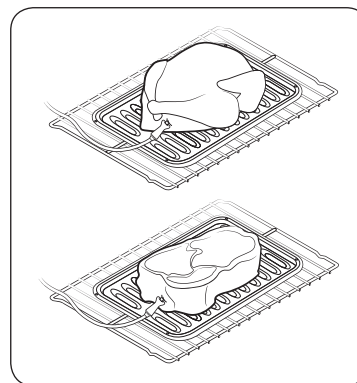

1. Empuje la sonda de temperatura en la carne de manera que la punta llegue hasta el centro de la carne.
 - Al insertar la sonda, asegúrese de que no esté en contacto con huesos, grasa o cartílagos.
 - Para carnes con hueso, inserte la sonda en el centro de la parte más baja y más gruesa de la pieza.
 - Para aves enteras (pavo, pollos grandes, etc.), inserte la sonda en la parte más gruesa del muslo interno, paralela a la pierna.
 - Si activa la función de mantener caliente después de terminar la cocción usando la sonda, la temperatura interna de la carne superará sus ajustes iniciales.
 - Si retira la sonda mientras la cocción está en proceso, el horno se apaga en 60 segundos.
 - La sonda de temperatura puede no funcionar correctamente si se inserta en alimentos congelados. (No aparece el icono de la sonda de temperatura).

Horno de gas

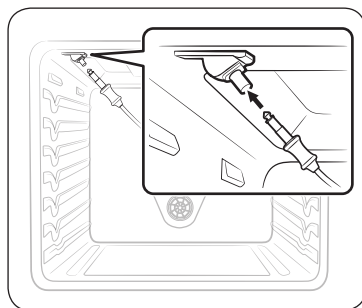

2. Inserte el enchufe de la sonda en la toma de la pared lateral superior del horno.

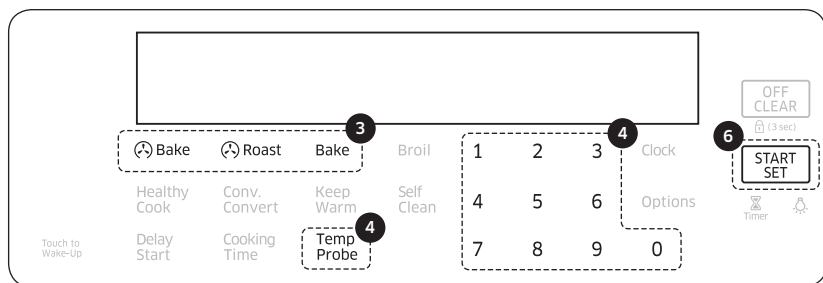

3. Seleccione la operación de cocción (**Bake (Hornear por convección)**, **Roast (Asar por convección)**, or **Bake (Hornear)**) y la temperatura.
4. Presione el botón **Temp Probe (Sonda de temperatura)** y, luego, seleccione la temperatura interna entre 100 °F y 200 °F mediante el teclado numérico.
5. Configure una opción (**Cooking Time (Tiempo de cocción)**, **Delay Start (Inicio retardado)** o **Keep Warm (Mantener caliente)**) si es necesario.
6. Presione el botón **START/SET (INICIO/CONFIGURAR)**. Cuando el alimento llega a la temperatura interna seleccionada, el horno se apaga automáticamente y, luego, emite un sonido.

NOTA

El funcionamiento de la sonda de temperatura se apagará en cualquiera de los casos.

- Cuando finalice el tiempo de cocción.
- Cuando la temperatura alcance el valor fijado.

Una vez que la sonda cumpla con cualquiera de las condiciones de arriba, el funcionamiento se apagará automáticamente.

Tabla de temperaturas

Tipo de alimento		Temperatura interna (°F)
Res/cordero	Poco hecho	140-150
	Al punto	160-170
	Muy hecho	175-185
Carne de cerdo		175-185
Ave		185-195

PRECAUCIÓN

- Para proteger la sonda de temperatura, tenga cuidado de no insertarla de modo que sobresalga de la carne. Asegúrese de que la sonda esté insertada en el centro de la carne.
- No guarde la sonda en el horno.
- No deje la sonda dentro del horno durante el ciclo de auto-limpieza o de asado a la parrilla. Podría causar daños permanentes a la sonda.
- Para evitar dañar la sonda, descongele antes los alimentos.
- No use pinzas cuando inserte o quite la sonda. Las pinzas pueden dañar la sonda.
- Utilice la sonda de temperatura solo para las funciones de cocción aplicables.

NOTA

Si ha cubierto la carne con papel de aluminio y la deja durante 10 minutos después de terminar la cocción, la temperatura interna aumenta de 5 a 10 °F.

Horno de gas

Guía de recetas

Guía para asar al horno

Para obtener instrucciones detalladas, consulte la página 26

Alimento	Cantidad (lb)	Tiempo para asar (minutos por libra)		Temperatura (°F/°C)
Carne de res				
Asado de costillar	3-5	Al punto	28-33	350/177
		Muy hecho	30-38	350/177
Asado de lomo	2-3	Al punto	35-45	350/177
		Muy hecho	45-55	350/177
Carne de cerdo				
Asado (con hueso o sin hueso)	3-5	22-28		350/177
Chuletas	0.5-1" grosor	2 chuletas	30-40 total	350/177
		4 chuletas	40-50 total	350/177
		6 chuletas	45-55 total	350/177
Ave				
Pollo, entero	2.5-3.5	26-30		375/191
Pavo, entero (sin rellenar *)	10-16	10-16		325/163
Pavo, entero (sin rellenar *)	18-24	8-15		325/163
Pechugas de pavo	4-6	18-23		325/163
Gallina de Cornualles	1-1.5	50-75 total		325/163

Alimento	Cantidad (lb)	Tiempo para asar (minutos por libra)		Temperatura (°F/°C)
Cordero				
Media pierna	3-4	Al punto	25-30	325/163
		Muy hecho	30-35	325/163
Pierna entera	6-7	Al punto	25-30	325/163
		Muy hecho	30-35	325/163

NOTA

* El pavo relleno requiere más tiempo para asarse. La temperatura segura mínima para rellenar la carne de ave es 165 °F (74 °C).

NOTA

Los tiempos necesarios para asar al horno dependerán del tamaño, peso, espesor, temperatura de asado y su gusto en cuanto al grado de cocción. La guía anterior se basa en alimentos que comienzan a temperatura del refrigerador.

Horno de gas

Guía para asar a la parrilla

Para obtener instrucciones detalladas, consulte la página 28.

Alimento	Cantidad y/o grosor		Potencia	Posición de la parrilla	Tiempo primer lado (min)	Tiempo segundo lado (min)
Carne de res						
Carne molida	Al punto	1" espesor (9 hamburguesas)	Alta	6	5	4
	Uniformemente espaciados Se pueden asar hasta 8 croquetas o hamburguesas a la vez					
Bistecs (carne de res)	Al punto	1" espesor 1 a 1.5 lbs.	Alta	6	7-8	4-6
	Muy hecho		Alta	6	10-12	5-7
	Al punto	1.5" espesor 2 a 2.5 lbs.	Alta	6	12-16	11-14
	Muy hecho		Alta	6	15-18	14-17
Los bistecs de menos de una pulgada de espesor se cocinan completamente antes de dorarse. Se recomienda cocer en sartén. Efectuar cortes en la grasa.						
Pollo						
Pollo	1 entero trozado 2 a 2.5 lbs. Abrir a lo largo		Baja	4	32-40	15-20
	2-3 pechugas		Alta	4	15-20	7-12
	Presas de pollo 2.5 lbs.		Alta	4	18-20	12-15
	Asar primero con la piel hacia abajo. Abrir para extender. Cepillar con mantequilla derretida antes de asar y en la mitad del asado a la parrilla.					

Alimento	Cantidad y/o grosor		Potencia	Posición de la parrilla	Tiempo primer lado (min)	Tiempo segundo lado (min)
Pescado						
Filetes de pescado	0.25 a 0.5" de espesor		Alta	5 o 4	6-10	3-4
	0.5" espesor		Alta	5 o 4	7-10	5-6
	Manejar y dar vuelta con mucho cuidado. Cepillar con una mezcla de mantequilla y limón previamente y durante la cocción, si así lo desea.					
Jamón						
Lonchas de jamón (precocido)	0.5" espesor		Alta	5 o 4	7-10	5-6
	Aumente el tiempo de cocción de 5 a 10 minutos por lado para lonchas de 1.5" de grosor o jamón de curado casero.					
Carne de cerdo						
Chuletas de cerdo	Muy hecho	2 (0.5" de espesor)	Alta	5	9-11	6-9
	Efectuar cortes en la grasa.					
Cordero						
Chuletas de cordero	Al punto	2 (1" espesor) de alrededor de 10 a 12 oz	Alta	5 o 4	8-12	5-8
	Muy hecho		Alta	5 o 4	10-16	7-11
	Efectuar cortes en la grasa.					

NOTA

Se recomienda precalentar 5 minutos antes de asar a la parrilla.

PRECAUCIÓN

Asegúrese de cerrar la puerta luego de dar vuelta el alimento.

Horno de gas

Parrillas

Posición

La estufa de gas viene con 3 parrillas en 7 posiciones diferentes. Cada guía de la parrilla tiene un tope para evitar que se afloje durante el funcionamiento.

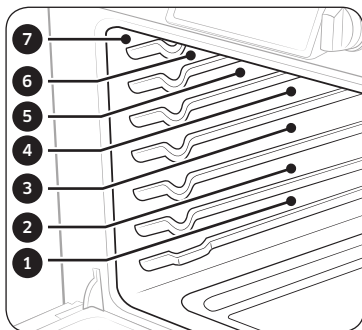

Posición	Tipo de alimento
6	Hamburguesas y bistec
6 o 5	Tostada
4 o 3	Panecillos, muffins, brownies, galletas
3	Panqués o pasteles en molde savorin
2	Pastel de ángel, pasteles
1 o 2	Carnes asadas (pequeñas o grandes), jamón, pavos

⚠ PRECAUCIÓN

- No cubra una parrilla del horno con papel de aluminio. Esto alterará la circulación del calor y creará problemas en el proceso de horneado.
- No coloque el papel de aluminio sobre la parte inferior del horno dado que podría causar daños.
- Coloque las parrillas en la distribución deseada solamente cuando el horno se encuentre frío.
- Cuando coloque una parrilla en la posición superior (posición 7), asegúrese de que la parrilla se apoye en forma estable en el tope incorporado.

Horneado en parrillas múltiples

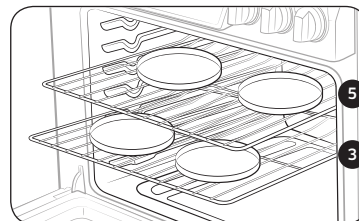

Posición de los recipientes para tortas

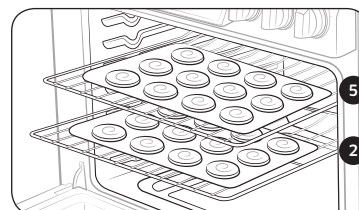

Posición de las bandejas para galletas

- Cuando hornee en 2 parrillas, colóquelas en las **posiciones 3 y 5** para un mejor desempeño.
- Cuando hornee galletitas en dos parrillas, coloque estas en la **posición 2 y 5**.
- Para 4 bandejas de hornear en dos parrillas: Coloque dos recipientes en la parte trasera de la parrilla superior y los otros dos en la parte delantera de la parrilla inferior.
- Al hornear múltiples alimentos en una parrilla, asegúrese de dejar un espacio de 1" a 1.5" (2.5 a 3.8 cm) alrededor de cada alimento.
- Si usa la parrilla deslizante, colóquela debajo de la parrilla plana.

Hornear alimentos	Posición de la parrilla
Pasteles	3 y 5
Galletas	2 y 5

Horno de gas

Inserción y retirada de una parrilla del horno

Para insertar una parrilla del horno

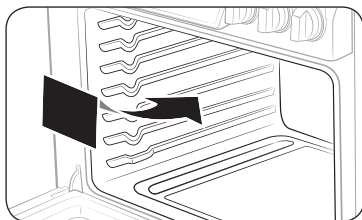

1. Coloque el extremo trasero de la parrilla sobre una guía.
2. Deslice la parrilla sobre la guía mientras sostiene el extremo delantero de la parrilla.

Para retirar una parrilla del horno

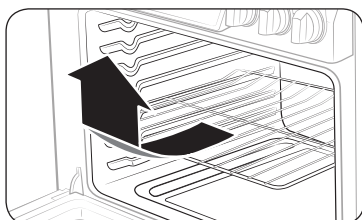

1. Jale el cajón hacia afuera hasta que se detenga.
2. Levante el extremo delantero de la parrilla y retírela de la guía.

Opciones de cocción

⚠ PRECAUCIÓN

Los alimentos que pueden echarse a perder fácilmente como la leche, los huevos, el pescado, las aves y las carnes, deben enfriarse en un refrigerador antes de colocarse en el horno. Aún enfriados, no deben permanecer en el horno durante más de una hora antes de que se inicie la cocción y una vez completada la cocción deben retirarse a la brevedad.

Cocción regida por temporizador

La cocción regida por temporizador le indica al horno cocinar los alimentos a una temperatura establecida durante un tiempo determinado. El horno se apaga automáticamente cuando finaliza. (Hornear/Hornear por convección/Asar por convección/Cocción saludable)

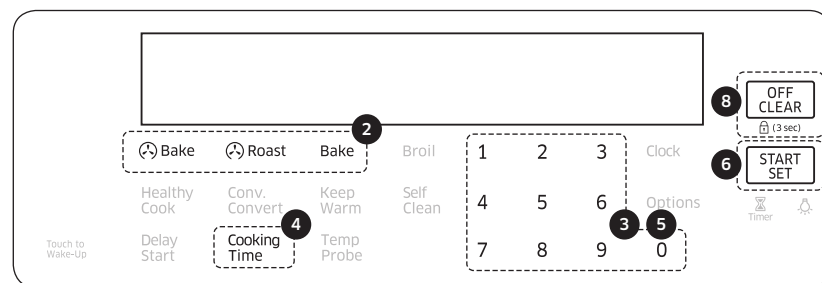

1. Coloque el alimento sobre una parrilla y cierre la puerta.
2. Presione el botón correspondiente al modo de cocción que desee, como **Bake (Hornear)**.
3. Si es necesario, cambie la temperatura usando el teclado numérico.
4. Presione el botón **Cooking Time (Tiempo de cocción)**.
5. Fije el tiempo de cocción entre 1 minuto y 9 horas y 99 minutos (9:99) usando el teclado numérico.
6. Presione el botón **START/SET (INICIO/CONFIGURAR)**. El horno se iniciará automáticamente y comenzará a precalentarse. La temperatura aumenta hasta que alcanza la temperatura que usted ha configurado.
7. Una vez finalizado el precalentamiento, el horno empieza a cocinar durante la cantidad de tiempo que usted ha configurado.
8. Una vez transcurrido el tiempo de cocción, el horno se apagará automáticamente y, luego, emitirá un sonido.

Horno de gas

NOTA

Para cambiar el tiempo de cocción programado, presione el botón **Cooking Time (Tiempo de cocción)** e ingrese un tiempo distinto. Luego, presione el botón **START/SET (INICIO/CONFIGURAR)**.

Inicio retardado

La función Inicio retardado le permite usar el temporizador de cocina para iniciar y detener automáticamente otro programa de cocción. El Inicio retardado puede configurarse antes de otras funciones de cocción hasta por 12 horas.

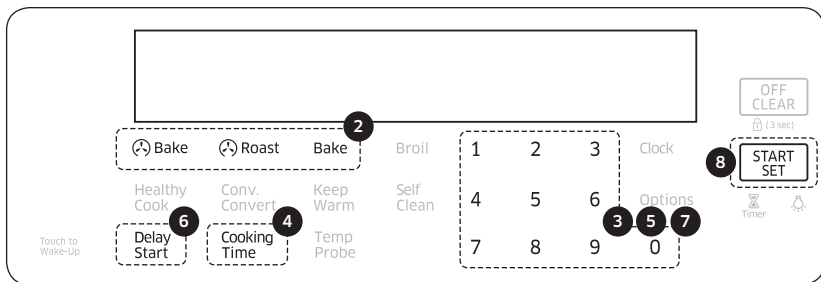

1. Coloque el alimento y el recipiente sobre una parrilla y cierre la puerta.
2. Presione el botón correspondiente al modo de cocción que desee, como **Bake (Hornear)**.
3. Si es necesario, cambie la temperatura usando el teclado numérico.
4. Presione el botón **Cooking Time (Tiempo de cocción)**.
5. Fije el tiempo de cocción entre 1 minuto y 9 horas y 99 minutos (9:99) usando el teclado numérico.
6. Presione el botón **Delay Start (Inicio retardado)**.
7. Fije la hora de inicio usando el teclado numérico.
8. Presione el botón **START/SET (INICIO/CONFIGURAR)**.

El horno de gas empieza a cocinar a la hora establecida y se apaga automáticamente cuando se completa la cocción.

NOTA

- Para cambiar la hora de inicio, presione el botón **Delay Start (Inicio retardado)** e ingrese la nueva hora de inicio. Luego, presione el botón **START/SET (INICIO/CONFIGURAR)**.
- Para cambiar el tiempo de cocción programado, presione el botón **Cooking Time (Tiempo de cocción)** e ingrese un tiempo distinto. Luego, presione el botón **START/SET (INICIO/CONFIGURAR)**.

Funciones especiales

Comida saludable

Healthy Cook (Comida saludable) ofrece 6 opciones especializadas de cocción diferentes. Para utilizar una opción de comida saludable, siga las instrucciones a continuación.



1. Presione el botón **Healthy Cook (Comida saludable)**. La temperatura predeterminada es 375 °F.
2. Presione el número que corresponda a la opción que desee. Consulte la tabla siguiente.

1	2	3	4	5	6
Deshidratar	Papa al horno	Pollo asado al grill	Rodaja de salmón	Filete de pescado blanco	Entibiar pan para leudado

3. Ajuste Ingrese la temperatura entre 100 °F y 550 °F usando el teclado numérico. Consulte las páginas 35 y 36 para obtener más información.
4. Presione el botón **START/SET (INICIO/CONFIGURAR)** para comenzar la cocción.
5. Al completar la cocción, presione el botón **OFF/CLEAR (APAGAR/BORRAR)**.

NOTA

- No es necesario el precalentamiento.
- Si el ajuste de temperatura está fuera del rango establecido, se oye un sonido de error.

Horno de gas

Elementos específicos

1. Deshidratar

Deshidratar seca los alimentos o elimina la humedad de los alimentos a través de la circulación de calor. Después de secar los alimentos, guárdelos en un lugar fresco y seco. En el caso de las frutas, agregar jugo de limón (o ananá) o espolvorear azúcar es útil para lograr un sabor dulce.

Categoría	Posición de la parrilla		Peso (oz)	Temperatura (°F)
	Una parrilla	Dos parrillas		
Verduras	3 o 4	2 y 5	9-21 (250-600 g)	100-150
Fruta	3 o 4	2 y 5	9-21 (250-600 g)	100-150
Carne	3 o 4	2 y 5	14-30 (400-850 g)	145-175

2. Papa al horno

Diseñado especialmente para hornear papas o batatas.

3. Pollo asado al grill

Diseñado especialmente para cocinar presas o pechugas de pollo. Para evitar que la piel se dore de más y se seque, envuelva cada presa o pechuga en papel de aluminio.

4. Rodaja de salmón

Diseñado especialmente para cocinar filetes de salmón.

5. Filete de pescado blanco

Diseñado especialmente para cocinar filetes de pescado blanco.

6. Entibiar pan para leudado

Genera automáticamente una temperatura óptima para el proceso de leudado del pan y, por ende, no requiere ningún ajuste de temperatura. Para obtener los mejores resultados, siempre inicie la opción de entibiar pan para leudado con el horno frío.

⚠ PRECAUCIÓN

- No utilice la opción de entibiar pan para leudado cuando la temperatura del horno sea superior a los 100 °F. Si la temperatura supera los 100 °F, este modo no podrá utilizarse. Espere hasta que el horno se enfríe.
- No utilice la opción de entibiar pan para leudado para calentar alimentos. La temperatura no estará lo suficientemente caliente como para mantener los alimentos calientes.
- Coloque la masa en un recipiente resistente al calor en la posición de la parrilla 3 o 4 y cúbrala con un paño o con una envoltura de plástico. Es posible que el plástico deba engancharse debajo del recipiente para que el ventilador del horno no vuele la masa.
- Para evitar reducir la temperatura del horno y extender el tiempo de leudado, no abra la puerta del horno.

Guía de comida saludable

La guía de comida saludable a continuación proporciona los ajustes recomendados para la cocción de cada alimento. Utilícela como referencia.

Alimento	Cantidad	Posición de la parrilla	Temperatura (°F)	Tiempo de cocción (min)	Recomendaciones
Deshidratar	Frutas o verduras 150-200 g	3 o 4	100-175	Más de 180	Consulte la página 35.
Papa al horno	6 uds. 42.3 oz (1,200 g)	2	375-425	40-50	Coloque 6 papas en una bandeja o fuente para horno. No corte las papas por la mitad. Condimente las papas después de la cocción si lo desea.
Pollo asado al grill	Presas de pollo 1,000-1,200 g	2	375-425	40-50	Coloque las presas de pollo en una bandeja o fuente para horno. Condimente el pollo después de la cocción si lo desea.
Rodaja de salmón	3 piezas 19.5 oz (550 g)	2	Alta/Baja	10-15	Coloque los filetes de salmón en una bandeja o fuente para horno. Condimente el salmón después de la cocción si lo desea.

Horno de gas

Alimento	Cantidad	Posición de la parrilla	Temperatura (°F)	Tiempo de cocción (min)	Recomendaciones
Filetes de pescado blanco	3 filetes (520 g)	3 o 4	400-425	10-15	Coloque los filetes en una asadera o fuente para horno. Condimente el pescado después de la cocción si lo desea. Para evitar que el pescado se dore en exceso o se seque, cúbralo con papel de aluminio.

NOTA

En el caso de pollo, salmón y pescado, se recomienda hacer una envoltura gruesa.

Mantener caliente

Mantenga los alimentos cocinados calientes a una baja temperatura hasta tres horas.

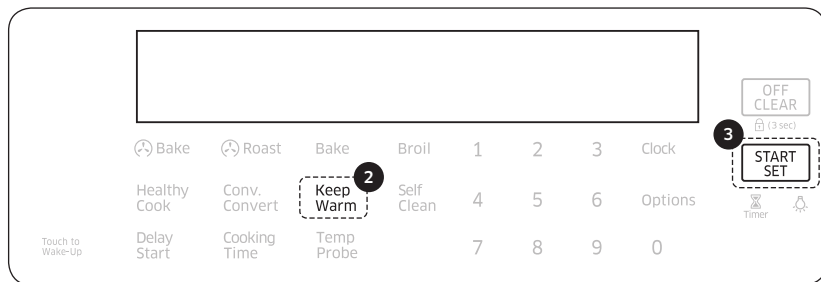

1. Coloque el alimento y el recipiente sobre una parrilla y cierre la puerta.
2. Presione el botón **Keep Warm (Mantener caliente)**.
3. Presione el botón **START/SET (INICIO/CONFIGURAR)**. El horno se calienta hasta 170 °F (77 °C).

NOTA

- Puede cancelar el calentamiento en cualquier momento presionando el botón **OFF/CLEAR (APAGAR/BORRAR)**.
- Para configurar la función de calentamiento durante una cocción programada, presione el botón **Keep Warm (Mantener caliente)** en el modo de cocción regida por temporizador. Al finalizar la cocción programada, el horno de gas baja la temperatura al valor predeterminado de calentamiento y mantiene esa temperatura hasta que el calentamiento termine o se cancele.

La opción Shabat



(Para uso en el Shabat y otras fechas sagradas judías)

Use esta opción solo para hornear en el Shabat y otras fechas sagradas judías. Para obtener más información, visite el sitio web <http://www.star-k.org>

Con la opción Shabat

- La temperatura del horno se puede regular más alta o más baja después de haber configurado esta opción.
- La pantalla no cambia y no suena ninguna señal sonora cuando cambia la temperatura.
- Una vez que el horno se encuentra correctamente configurado para hornear con la opción Shabat activada, el horno permanecerá encendido continuamente hasta que se cancele esa función. Esto anulará la función de ahorro de energía transcurridas 12 horas que viene configurada de fábrica.
- Si la luz del horno es necesaria durante el Shabat, presione **OVEN LIGHT (LUZ DEL HORNO)** antes de activar la función Shabat. Una vez que la luz del horno se encuentre encendida y se encuentre activada la opción Shabat, la luz del horno permanecerá encendida hasta que la opción Shabat sea desactivada.
- Si desea que la luz del horno se apague, asegúrese de apagarla antes de activar la función Shabat.
- No utilice la superficie de la cubierta cuando la opción Shabat está activada.

Horno de gas

Para activar la opción Shabat

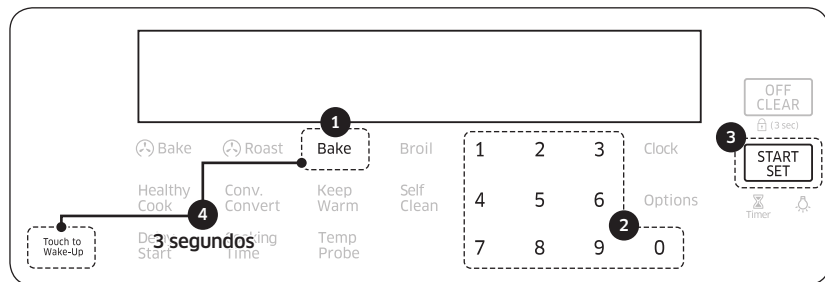

1. Presione el botón **Bake (Hornear)**.
2. Ingrese la temperatura deseada usando el teclado numérico. La temperatura predeterminada es 350 °F.
3. Presione el botón **START/SET (INICIO/CONFIGURAR)**. La temperatura en la pantalla cambia luego de que la temperatura del horno alcanza los 175 °F.
4. Mantenga presionados los botones **Bake (Hornear)** y **Touch to Wake-Up (Tocar para activar)** por 3 segundos para mostrar "SAb". Una vez que "SAb" aparece, el control del horno ya no emite sonidos ni muestra ningún cambio.

NOTA

- Puede cambiar la temperatura del horno una vez comenzado el horneado, pero la pantalla no cambiará ni emitirá sonidos. Luego de cambiar la temperatura, el horno tarda 15 segundos en reconocer el cambio.
- Puede apagar el horno en cualquier momento presionando **OFF/CLEAR (APAGAR/BORRAR)**. Sin embargo, esto no desactiva la opción Shabat.
- Para desactivar la opción Shabat, mantenga presionados los botones **Bake (Hornear)** y **Touch to Wake-Up (Tocar para activar)** simultáneamente por 3 segundos.
- Puede programar el tiempo de cocción antes de activar la opción Shabat.
- Después de un corte de energía, el horno no reanudará el funcionamiento automáticamente.
- "SAb" aparecerá en el panel de control, pero el horno no se encenderá nuevamente. Los alimentos se pueden retirar con seguridad del horno, pero no se debe desactivar la opción Shabat y encender el horno de nuevo hasta que finalice el Shabat/las fiestas.
- Después de la celebración del Shabat, apague la opción Shabat manteniendo presionados los botones **Bake (Hornear)** y **Touch to Wake-Up (Tocar para activar)** simultáneamente por al menos 3 segundos.

⚠ PRECAUCIÓN

- No intente activar ninguna otra función excepto la de Hornear cuando la opción Shabat está activa. Solo los siguientes botones funcionarán correctamente: Teclado numérico, Hornear, Inicio/Configurar horno y Apagar horno.
- No abra la puerta del horno ni cambie la temperatura del horno durante aproximadamente 30 minutos después de haber iniciado la opción Shabat. Deje que el horno alcance la temperatura fijada. El ventilador del horno funciona solamente cuando aumenta la temperatura del horno.

Cómo cambiar los ajustes de las opciones

Presione el botón Options (Opciones) para cambiar diversos ajustes de la estufa de gas según su preferencia. El menú de opciones está disponible solo cuando el horno está apagado.

Ajuste		Descripción
1	Cocción favorita	Cree un modo de cocción favorito con 3 ajustes diferentes personalizados.
2	Temperatura	Ajuste la temperatura del horno de acuerdo con sus necesidades.
3	Temperatura Unidad (°F/°C)	Programe el control del horno para mostrar las temperaturas en Fahrenheit o Centígrados.
4	Autoconversión	Convierte temperaturas de horneado normal a temperaturas de horneado por convección.
5	Hora/Fecha (12 h/24 h)	Programe el reloj para mostrar la hora en el formato de 12 o 24 horas.
6	Ahorro de energía	Apaga automáticamente el horno 12 horas después del inicio del horneado o 3 horas después del inicio del asado a la parrilla.
7	Idioma	Seleccione el idioma preferido entre inglés, francés o español.
8	Sonido	Desactiva el sonido del horno.
9	Modo demostración	Lo utilizan los minoristas para fines de exhibición únicamente.

Horno de gas

Cocción favorita

Cree una receta de cocción favorita con 3 ajustes diferentes personalizados. Solo está disponible para hornear, hornear por convección o asar por convección.

Para fijar o cambiar un modo de cocción favorita

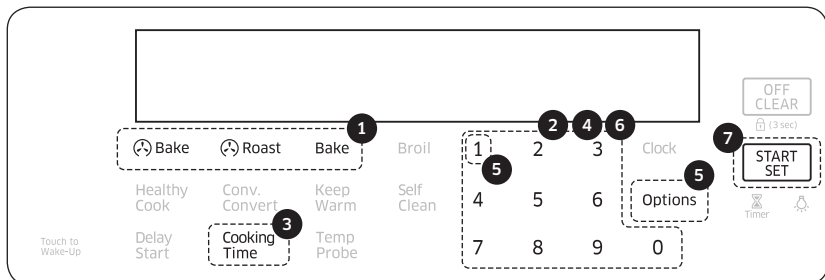

1. Presione el botón correspondiente al modo de cocción que desee, como **Bake (Hornear)**.
2. Mantenga la temperatura predeterminada (350 °F) o ingrese la temperatura que desee usando el teclado numérico.
3. Presione el botón **Cooking Time (Tiempo de cocción)**.
4. Ingrese el tiempo de cocción deseado utilizando el teclado numérico.
5. Presione el botón **Options (Opciones)** y luego **1** en el teclado numérico.
6. Consulte la siguiente tabla y presione el número del teclado numérico que corresponda a la "ubicación" donde desea guardar la receta. Puede seleccionar 1, 2 o 3.

1	2	3
Receta 1	Receta 2	Receta 3

7. Presione el botón **START/SET (INICIO/CONFIGURAR)** para guardar los cambios.

Para usar o recuperar un modo de cocción favorita

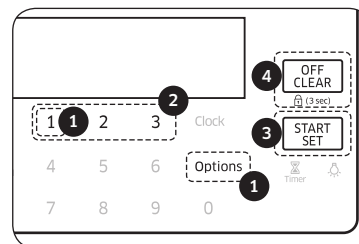

1. Presione el botón **Options (Opciones)** y luego **1** en el teclado numérico.
2. Presione el número que corresponda a la receta favorita que desee.
3. Presione el botón **START/SET (INICIO/CONFIGURAR)** para comenzar la cocción.
4. Al finalizar la cocción, presione el botón **OFF/CLEAR (APAGAR/BORRAR)** y retire los alimentos.

Temperatura

La temperatura del horno ya ha sido calibrada en la fábrica. Al principio, cuando utilice el horno, siga las indicaciones de tiempo y temperatura recomendadas para las recetas. Si considera que el horno está demasiado caliente o demasiado frío, puede recalibrar la temperatura. Antes de recalibrarla, pruebe una receta utilizando un ajuste de temperatura más alto o más bajo que el recomendado. Los resultados de horneado de esa manera probablemente le sirvan de guía para decidir la magnitud del ajuste requerido. La temperatura del horno puede ajustarse en $\pm 35^{\circ}\text{F}$ ($\pm 19^{\circ}\text{C}$).

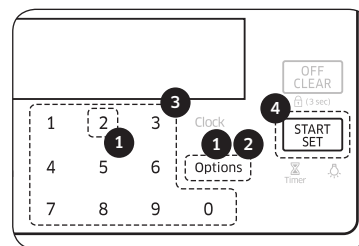

1. Presione el botón **Options (Opciones)** y luego **2** en el teclado numérico.
2. Presione el botón **Options (Opciones)** para seleccionar una temperatura más alta (+) o más baja (-).
3. Ingrese un valor de temperatura de ajuste (0~35) usando el teclado numérico.
4. Presione el botón **START/SET (INICIO/CONFIGURAR)** para guardar los cambios.

NOTA

Este ajuste no afecta a la temperatura de asar a la parrilla o auto-limpieza, y se conserva en la memoria después de un corte de energía eléctrica.

Horno de gas

Temperatura Unidad (°F/°C)

Cambie el formato de la temperatura del horno a Fahrenheit o Centígrados. El ajuste predeterminado es Fahrenheit.

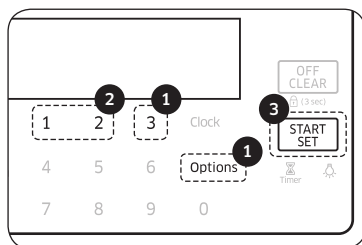

1. Presione el botón **Options (Opciones)** y luego **3** en el teclado numérico.
2. Presione **1** (Fahrenheit) o **2** (Celsius) en el teclado numérico.
3. Presione el botón **START/SET (INICIO/CONFIGURAR)** para guardar los cambios.

Autoconversión

La autoconversión de convección convierte automáticamente temperaturas de horneado normal a temperaturas de horneado por convección. Por ejemplo, si usted ingresa una temperatura de receta normal de 350 °F y presiona **START/SET (INICIO/CONFIGURAR)**, el horno muestra la temperatura convertida de 325 °F.

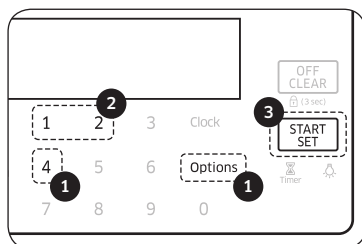

1. Presione el botón **Options (Opciones)** y luego **4** en el teclado numérico.
2. Presione **1** (Desactivado) o **2** (Activado) en el teclado numérico. (El ajuste predeterminado es "Off" (Desactivado).)
3. Presione el botón **START/SET (INICIO/CONFIGURAR)** para guardar los cambios.

Hora/Fecha (12 h/24 h)

Programa el reloj para mostrar la hora en el formato de 12 o 24 horas.

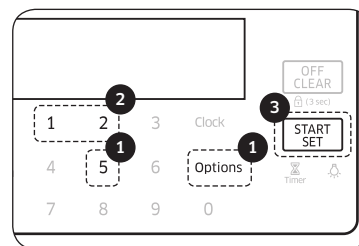

1. Presione el botón **Options (Opciones)** y luego **5** en el teclado numérico.
2. Presione **1** (12 horas) o **2** (24 horas) en el teclado numérico. (El ajuste predeterminado es de 12 horas.)
3. Presione el botón **START/SET (INICIO/CONFIGURAR)** para guardar los cambios.

Ahorro de energía

Esto apagará automáticamente el horno 12 horas después del inicio del horneado o 3 horas después del inicio del asado a la parrilla.

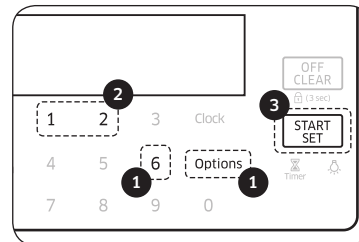

1. Presione el botón **Options (Opciones)** y luego **6** en el teclado numérico.
2. Presione **1** (Desactivado) o **2** (Activado) en el teclado numérico.
3. Presione el botón **START/SET (INICIO/CONFIGURAR)** para guardar los cambios.

Horno de gas

Idioma

Seleccione el idioma preferido entre inglés, francés o español.

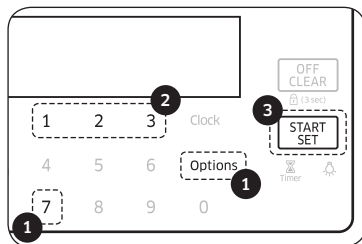

1. Presione el botón **Options (Opciones)** y luego **7** en el teclado numérico.
2. Presione **1** (inglés), **2** (francés) o **3** (español) en el teclado numérico.
3. Presione el botón **START/SET (INICIO/ CONFIGURAR)** para guardar los cambios.

Sonido

Desactivar/activar el sonido.

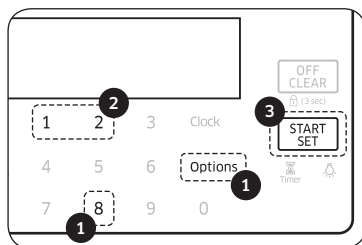

1. Presione el botón **Options (Opciones)** y luego **8** en el teclado numérico.
2. Presione **1** (Desactivado) o **2** (Activado) en el teclado numérico.
3. Presione el botón **START/SET (INICIO/ CONFIGURAR)** para guardar los cambios.

Modo demostración

Lo utilizan los minoristas para fines de exhibición únicamente. En este modo, el elemento calentador no funciona.

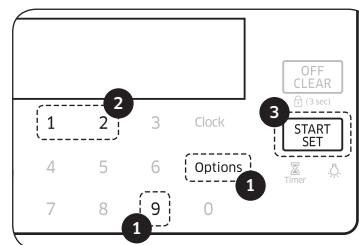

1. Presione el botón **Options (Opciones)** y luego **9** en el teclado numérico.
2. Presione **1** (Desactivado) o **2** (Activado) en el teclado numérico.
3. Presione el botón **START/SET (INICIO/ CONFIGURAR)** para guardar los cambios.

Horno de gas

Otros

Luz del horno

Activa o desactiva la luz del horno.

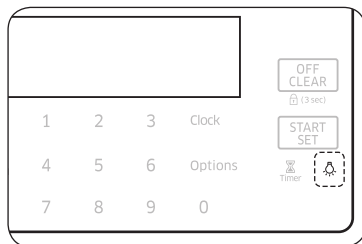

Presione el botón **Oven Light (Luz del horno)** para activar o desactivar la luz del horno.

Bloqueo del horno

Bloquee el panel de control y la puerta para evitar operaciones accidentales y que el producto se incline.



Mantenga presionado el botón **OFF/CLEAR (APAGAR/BORRAR)** durante 3 segundos para bloquear o desbloquear el panel de control y la puerta.

Cuando el bloqueo del horno está activado, el panel no funciona y la puerta del horno se bloquea y no puede abrirse.

Convertir a convección

Alterne entre los modos hornear y hornear por convección. En el modo de hornear, presione el botón **Conv. Convert (Convertir a convección)** para cambiar al modo de hornear por convección.

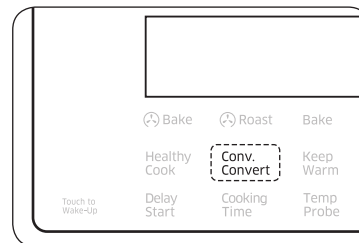

Cuando presiona el botón **Conv. Convert (Convertir a convección)** en el modo Hornear, el modo de cocción cambiará a Hornear por convección.

Cajón de calentamiento

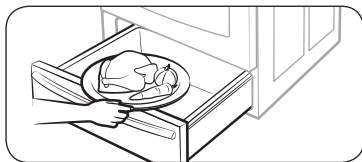

1. Ponga la comida cocinada en su recipiente y este en el cajón de calentamiento.

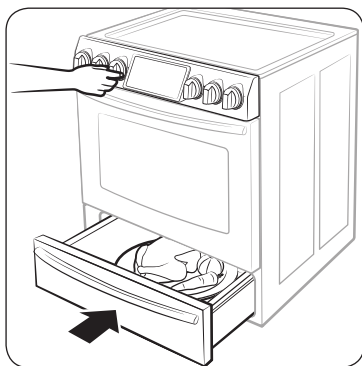

2. Cierre el cajón de calentamiento y ajuste el nivel de calentamiento. (Bajo-Mediano-Alto)

Cajón de calentamiento

Mantiene calientes los alimentos que se han cocinado. El cajón está diseñado para mantener la comida caliente, no para calentar comida fría. El cajón tarda unos 25 minutos en calentarse.

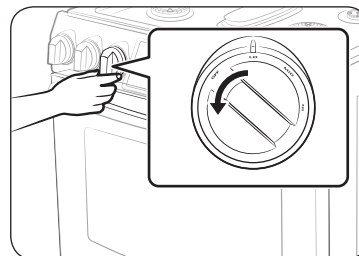

1. Gire la perilla del cajón de calentamiento para ajustar la temperatura deseada.
2. Para apagar el cajón de calentamiento, gire la perilla hasta la posición **OFF (Apagado)**.

NOTA

Si configura el modo de ahorro de energía de 12 h, la operación del cajón de calentamiento se apagará de forma automática en 3 horas. Preste especial atención a la posición de la perilla después de que se apague la operación de calentamiento en 3 horas. La perilla de disco no regresa automáticamente a la posición de apagado.

Recomendaciones

Temperatura	Tipo de alimento
Bajo	Panecillos blandos, platos de mesa vacíos
Al punto	Carnes asadas (res, cerdo, cordero), guisos, verduras, huevos, pastelería, galletas, panecillos crocantes, jugos de cocción y salsas
Alto	Aves, chuletas de cerdo, hamburguesas, pizza, tocino, alimentos fritos

NOTA

- Para mejor desempeño, no mantenga las comidas en el cajón de calentamiento por más de una hora.
- No deje pequeñas cantidades de comida o alimentos sensibles al calor (huevos, por ejemplo) en el cajón de calentamiento durante más de 30 minutos.

Cajón de calentamiento

PRECAUCIÓN

- No utilice recipientes ni envoltorios de plástico.
- No cubra la parte interna del cajón de calentamiento con papel de aluminio.
- No guarde líquidos o agua dentro del cajón de calentamiento.
- Cierre los recipientes de comida con una tapa o cúbralos con papel de aluminio.
- Retire los utensilios de cocina antes de introducir los alimentos en el cajón.
- Coloque los alimentos en un plato resistente al calor después de sacarlos del cajón de calentamiento.
- El cajón de calentamiento se desactiva durante un ciclo de auto-limpieza.
- El cajón de calentamiento se apaga automáticamente después de tres horas.

Mantenimiento

Limpieza

Panel de control

Primero, bloquee el panel de control y la puerta para evitar operaciones accidentales y que el producto se incline.

1. Mantenga presionado el botón **OFF/CLEAR (APAGAR/BORRAR)** durante 3 segundos para bloquear el panel de control y la puerta.
2. Limpie el panel de control con un paño suave y húmedo o un limpiador de vidrio en agua tibia y jabón.
3. Al terminar, mantenga presionado nuevamente el botón **OFF/CLEAR (APAGAR/BORRAR)** durante 3 segundos.

ADVERTENCIA

- Asegúrese de que el panel de control se apague y todas las superficies del horno de gas estén frías antes de limpiar. De lo contrario, puede quemarse.
- Si el horno de gas se ha movido lejos de la pared, asegúrese de que el dispositivo anti inclinación se vuelva a instalar correctamente cuando el horno se haya colocado de nuevo en su lugar.
De lo contrario, el horno de gas podría caerse y causar lesiones físicas.
- No use limpiadores de lana de acero ni abrasivos de ningún tipo. Pueden rayar o dañar la superficie.

Superficie de acero inoxidable

1. Elimine derrames, manchas y grasa de la estufa con un paño suave humedecido.
2. Aplique un limpiador de acero inoxidable aprobado a un paño húmedo o una toalla de papel.
3. Limpie un área pequeña cada vez, frotando en la dirección del grano del acero inoxidable, si fuese el caso.
4. Cuando finalice, seque la superficie con un paño suave seco.
5. Repita los pasos 2 a 4 tantas veces como sea necesario.

PRECAUCIÓN

- No use una esponja de lana de acero ni limpiadores abrasivos sobre superficies de acero inoxidable. Rayará la superficie.
- No rocíe ningún tipo de limpiador en los orificios de distribución. El sistema de ignición se encuentra en esos orificios y debe mantenerse libre de humedad.

Mantenimiento

Parrillas

Para mantener las parrillas limpias, retírelas de la cavidad y remójelas en agua tibia y jabón. Luego, quite las impurezas de las parrillas con una esponja de pulir plástica. Si las parrillas no se deslizan hacia adentro y hacia afuera sin problemas después de haberlas limpiado, frote las guías de los rieles laterales con papel encerado o un paño que contenga unas gotas de aceite de cocina. Esto permitirá que las parrillas se deslicen más fácilmente en sus carriles.

Parrilla deslizante (solo NX58H9950W*)

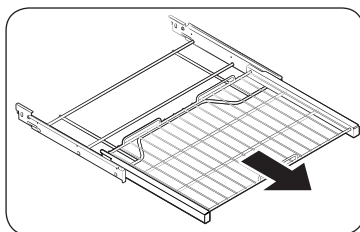

1. Quite la parrilla deslizante del horno.
2. Extienda totalmente la parrilla deslizante sobre una mesa. Es una buena idea colocar periódico debajo de la parrilla para la limpieza posterior.

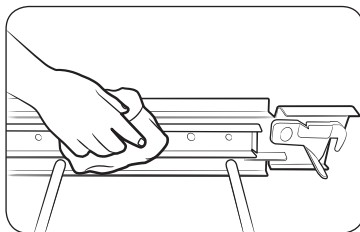

3. Si los carriles de deslizamiento están contaminados, retire las impurezas con una toalla de papel. Vuelva a aplicar el lubricante de grafito según las instrucciones a continuación:

Para aplicar el lubricante de grafito

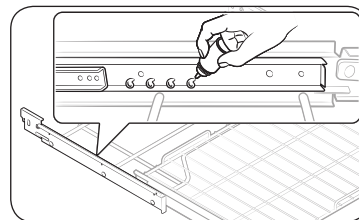

1. Agite el lubricante de grafito antes de abrirlo.
2. Aplique 4 gotas de lubricante a la parte interna del carril de deslizamiento izquierdo y 4 gotas a la parte externa del mismo.
3. Repita el paso 2 anterior sobre el carril de deslizamiento derecho.

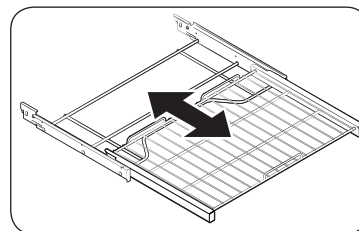
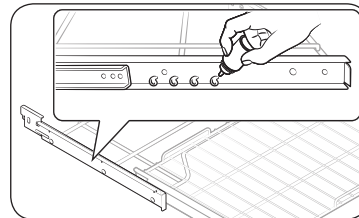

4. Extienda y repliegue la parrilla deslizante varias veces para distribuir el lubricante.

NOTA

- No utilice un lavavajillas para limpiar las parrillas.
- Si una parrilla no se desliza hacia adentro y hacia afuera fácilmente, aplique unas gotas de aceite de cocina a las guías de la parrilla del horno.
- Si una parrilla se vuelve demasiado difícil de deslizar hacia adentro o afuera, lubríquela.
- Para pedir lubricante de grafito, llame a nuestro centro de atención al cliente al 1-800-SAMSUNG (726-7864).
- Para hacer la compra en línea, visite <http://www.samsungparts.com/Default.aspx> y busque la referencia DG81-01629A.

Mantenimiento

⚠ PRECAUCIÓN

- No deje las parrillas en el horno durante el ciclo de auto-limpieza. El calor extremo generado en este ciclo puede pelar de forma permanente el recubrimiento de la parrilla y hacer que sea difícil retirarla.
- No rocíe aceite o lubricante directamente sobre la parrilla deslizante.

Puerta

No retire la junta interna de la puerta del horno para realizar la limpieza.

Parte interna

- **Superficie interna:** Limpie la superficie interna de la puerta manualmente con una esponja de pulir plástica con jabón y luego séquela con un paño seco. Tenga cuidado de no permitir que la junta se humedezca ni que ingrese humedad en la puerta.
- **Vidrio interno:** El vidrio interno se limpia automáticamente durante el ciclo de auto-limpieza.

Parte externa

- **Superficie externa:** Siga las instrucciones de limpieza de la superficie de acero inoxidable en la sección anterior.
- **Vidrio externo:** Limpie el vidrio externo con un limpiador de vidrio o agua jabonosa. Enjuague y seque bien. Tenga cuidado de no permitir que la junta se humedezca ni que ingrese humedad en la puerta.

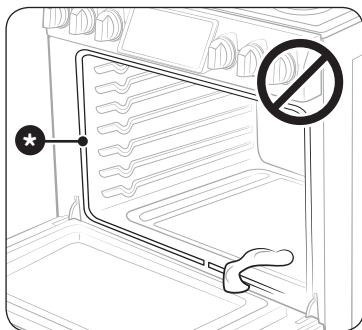

⚠ PRECAUCIÓN

No permita que ingrese humedad en la puerta ni en la junta (*). La humedad puede disminuir el rendimiento de la junta.

Quemadores superiores

Controles de los quemadores

Asegúrese de que todas las perillas de los quemadores superiores estén en la posición OFF (apagado).

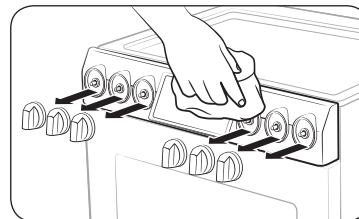

1. Retire las perillas de los vástagos de la válvula de control como se muestra.
2. Limpie las perillas de control en agua jabonosa tibia. Enjuáguelas y séquelas completamente.
3. Limpie las superficies de acero inoxidable con limpiador para acero inoxidable.
4. Vuelva a colocar las perillas en los vástagos de la válvula de control.

⚠ PRECAUCIÓN

- No limpie las perillas de control en un lavavajillas.
- No rocíe limpiadores directamente sobre el panel de control. Si ingresa humedad en los circuitos eléctricos puede provocar descargas eléctricas o daños en el producto.

Superficie de la cubierta

La superficie de la cubierta de porcelana esmaltada debe mantenerse limpia. Es aconsejable retirar los alimentos derramados inmediatamente después de que se hayan derramado.

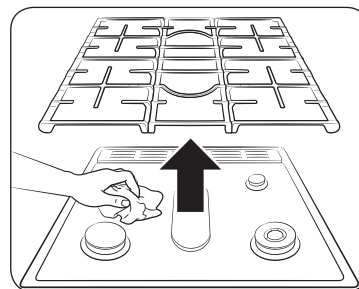

1. Apague todos los quemadores superiores.
2. Espere hasta que se enfríen las rejillas de los quemadores y retírelas.
3. Limpie la superficie de la cubierta con un paño suave. Si se derraman alimentos en los huecos de los componentes del quemador, retire la tapa del quemador y el cabezal y limpie los derrames.
4. Una vez finalizada la limpieza, vuelva a insertar los componentes del quemador y coloque las rejillas de los quemadores en su posición.

Mantenimiento

⚠ PRECAUCIÓN

- No use una esponja de lana de acero ni limpiadores abrasivos ya que pueden rayar o dañar la superficie esmaltada.
- No retire la superficie de la cubierta para la limpieza. Las líneas de gas que van a los distribuidores de los quemadores se pueden dañar y provocar un incendio o una falla del sistema.
- No vierta agua en el hueco de la cubierta mientras limpia la cubierta. Esta podría filtrarse en los sistemas eléctricos y de gas de la estufa creando un riesgo de descarga eléctrica o elevados niveles de monóxido de carbono, debido a la corrosión de las válvulas o los puertos del gas.
- Mantenga los conductos de ventilación del horno libres de obstrucciones. Limpie con frecuencia los orificios de ventilación para evitar la acumulación de grasa. Puede producirse un ruido como de un ligero estallido durante la cocción en el horno. Este sonido puede producirse durante el ciclo del quemador normal del horno, cuando la llama del quemador del horno se extingue.

Rejillas de los quemadores y componentes

Apague todos los quemadores superiores y asegúrese de que se hayan enfriado.

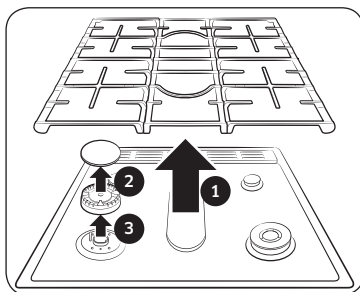

1. Retire las rejillas de los quemadores.
2. Retire las tapas de los quemadores de los cabezales de los quemadores.
3. Retire los cabezales de los quemadores de las válvulas de distribución para revelar los electrodos de encendido.
4. Limpie todos los componentes desmontables de las rejillas y los quemadores en agua jabonosa tibia. No use esponjas de lana de acero ni limpiadores abrasivos.
5. Enjuague y seque bien las rejillas con los componentes de los quemadores.

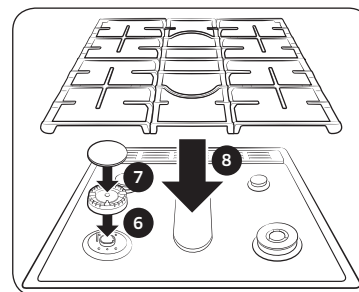

6. Vuelva a colocar los cabezales de los quemadores en sus posiciones arriba de las válvulas de distribución. Asegúrese de que haya un electrodo de encendido insertado a través del orificio en cada cabezal de los quemadores.
7. Vuelva a colocar las tapas de los quemadores en sus posiciones arriba de los cabezales. Para garantizar un funcionamiento correcto y seguro, asegúrese de que las tapas de los quemadores queden planas arriba de los cabezales.
8. Vuelva a instalar las rejillas de los quemadores en sus respectivas posiciones.
9. Encienda cada uno de los quemadores y verifique si funcionan correctamente. Después de verificar que un quemador funciona con normalidad, apáguelo.

📄 NOTA

La tapa del quemador a fuego lento de precisión (TD) y la tapa del quemador de doble potencia interior (DD) son intercambiables.

Superior	Inferior

Mantenimiento

⚠ PRECAUCIÓN

- Los electrodos de encendido no son desmontables. No intente retirarlos por la fuerza.
- Asegúrese de que todos los componentes de los quemadores (cabezales y tapas) se vuelvan a instalar correctamente. Si están bien instalados, son estables y quedan planos.
- Para evitar el astillado, no golpee las rejillas y tapas entre sí, o contra superficies duras tales como utensilios de hierro fundido.
- El distribuidor de quemadores puede estar bloqueado con comida o polvo. Limpie el distribuidor si parece estar bloqueado. Si limpia el distribuidor con agua, vuelva a ensamblarlo solo cuando esté completamente seco. Si el distribuidor está mojado, podría impedir que los quemadores se enciendan.

Auto-limpieza

Este horno auto-limpiante utiliza altas temperaturas (mucho más altas que las temperaturas de cocción) para eliminar por incineración los restos de grasa y otros residuos o reducirlas a fino polvo de ceniza que se puede limpiar con un paño húmedo.

⚠ PRECAUCIÓN

- No deje niños pequeños sin vigilancia cerca del horno a gas durante el ciclo de auto-limpieza. Las superficies externas del horno a gas pueden volverse muy calientes.
- Algunos pájaros son muy sensibles a los humos de un horno a gas auto-limpiante. Lleve a los pájaros a una sala bien ventilada alejada del horno a gas.
- No recubra el horno, las parrillas del horno ni la parte inferior del horno con papel de aluminio. Hacerlo podría tener como consecuencia una mala distribución del calor, producir malos resultados de horneado y causar daños permanentes al interior del horno. El papel de aluminio se derretirá y se adherirá a las superficies interiores del horno.
- No fuerce la apertura de la puerta del horno durante el ciclo de auto-limpieza. Esto dañará el sistema de traba automática de la puerta. La puerta se bloquea automáticamente cuando se inicia el ciclo de auto-limpieza y se mantiene bloqueada hasta que se cancela el ciclo y la temperatura del horno es inferior a 392 °F.
- Tenga precaución al abrir la puerta del horno después del ciclo de auto-limpieza. El horno a gas estará aún MUY CALIENTE y podría salir aire caliente y vapor al abrir la puerta.
- Limpie los derrames excesivos antes de realizar la operación de auto-limpieza.

- No utilice limpiadores de hornos. Los limpiadores comerciales de hornos o los forros para hornos no deben utilizarse JAMÁS en el horno ni alrededor de ninguna de sus partes. Los residuos de los limpiadores de hornos dañarán el interior del horno durante la operación de auto-limpieza.

Para realizar el ciclo de auto-limpieza

Asegúrese de que el bloqueo de la puerta esté liberado. Retire todas las parrillas de la cavidad del horno.

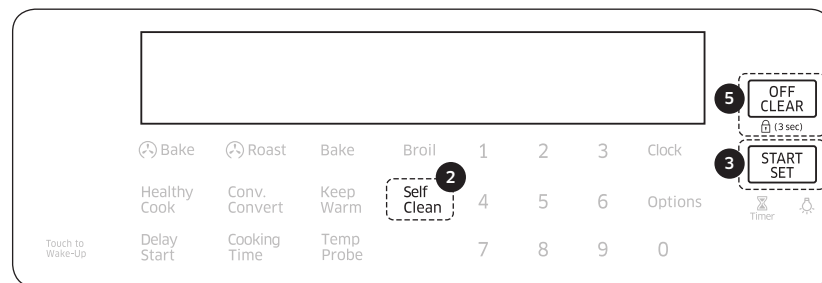

1. Asegúrese de que la puerta del horno esté destrabada y completamente cerrada.
2. Presione el botón **Self Clean (Auto-limpieza)** y, luego, seleccione el tiempo de limpieza. Consulte la tabla siguiente.

Una vez	Dos veces	Tres veces
Ciclo de 2 horas	Ciclo de 3 horas	Ciclo de 5 horas

3. Presione el botón **START/SET (INICIO/CONFIGURAR)**. La puerta del horno se bloquea y el horno comienza a calentarse. Cuando haya finalizado el ciclo, el horno emitirá una señal sonora 6 veces. La puerta permanecerá bloqueada y el icono de bloqueo parpadeará hasta que la temperatura del horno descienda por debajo de los 392 °F (200 °C).
4. Cuando el icono de bloqueo cambia a un candado abierto, puede abrir la puerta del horno. El icono de bloqueo cambia a un candado abierto cuando la temperatura del horno desciende por debajo de los 392 °F (200 °C).
5. Presione el botón **OFF/CLEAR (APAGAR/BORRAR)** para mostrar la hora del día.

⚠ PRECAUCIÓN

No utilice los quemadores superiores cuando el horno de gas ejecute un ciclo de auto-limpieza.

Mantenimiento

Para retardar el inicio del ciclo de auto-limpieza

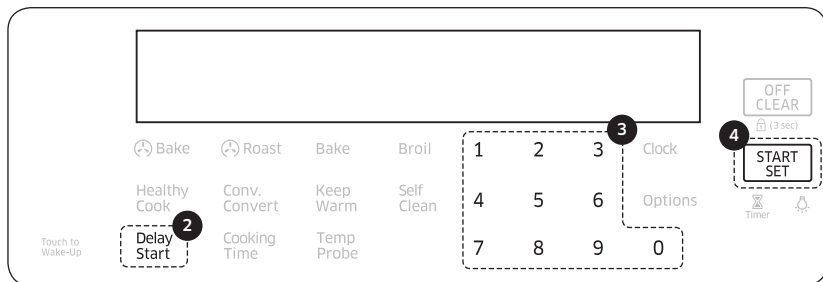

1. Repita los pasos 1 y 2 en la página anterior.
2. Presione el botón **Delay Start (Inicio retardado)**. La puerta del horno se traba.
3. Ajuste la hora a la cual desea que el horno inicie la auto-limpieza utilizando el teclado numérico.
4. Presione el botón **START/SET (INICIO/CONFIGURAR)**. El horno comenzará la auto-limpieza a la hora especificada.

Para cancelar el ciclo de auto-limpieza

Es posible que se vea en la necesidad de detener o interrumpir un ciclo de auto-limpieza debido a humo dentro del horno. Para apagar el ciclo de auto-limpieza, presione el botón **OFF/CLEAR (APAGAR/BORRAR)**. El ciclo se apaga, pero la puerta permanece bloqueada y el icono de bloqueo parpadea hasta que la temperatura del horno desciende por debajo de los 392 °F (200 °C).

Después de la auto-limpieza

- La puerta sigue bloqueada hasta que la temperatura interna del horno desciende por debajo de los 392 °F.
- Una vez que se enfrió el horno, limpie las superficies del horno con un paño para retirar residuos de cenizas.
- Las manchas rebeldes pueden quitarse con una esponja de lana de acero. Los depósitos calcáreos pueden quitarse con un paño empapado en vinagre.
- Si no está satisfecho con los resultados de la limpieza, repita el ciclo. "HOT" aparece en la pantalla hasta que el horno se enfría. Espere hasta que desaparezca el mensaje y comience un nuevo ciclo.
- La autolimpieza no opera durante las 2 horas siguientes a la ejecución del ciclo de autolimpieza.

⚠ PRECAUCIÓN

No intente abrir la puerta del horno inmediatamente después de que se haya completado el ciclo de auto-limpieza. El horno sigue estando muy caliente cuando la puerta se desbloquea. El aire caliente y el vapor que salen podrían quemarlo.

Repuestos

Luz del horno

La luz del horno es una bombilla para electrodomésticos estándar de 40 watts. Se enciende cuando se abre la puerta del horno.

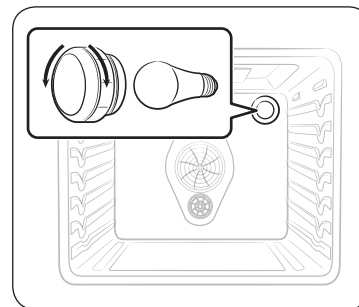

1. Apague el horno.
2. Asegúrese de que el horno y la luz del horno se encuentren fríos.
3. Abra la puerta y retire la tapa de vidrio girándola hacia la izquierda.
4. Retire la luz del horno de la toma girándola hacia la izquierda.
5. Inserte una bombilla para electrodomésticos de 40 watts en la toma y, luego, gírela hacia la derecha para ajustarla.
6. Vuelva a colocar la tapa de vidrio y, luego, gírela hacia la derecha para ajustarla.

⚠ PRECAUCIÓN

Para evitar las descargas eléctricas, asegúrese de que el horno de gas esté apagado y frío antes de reemplazar la luz del horno.

📖 NOTA

- La luz del horno no funciona durante el ciclo de auto-limpieza.
- Retire las parrillas si obstaculizan el acceso a la luz del horno.

Mantenimiento

Reinstalación

Puerta del horno

Para retirar la puerta del horno

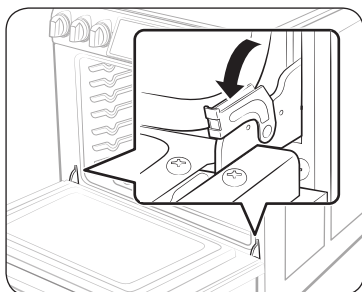

1. Apague el horno.
2. Abra completamente la puerta del horno.
3. Jale las trabas de la bisagra fuera del cuerpo del horno y hacia abajo, hacia el marco de la puerta en la posición de desbloqueo.

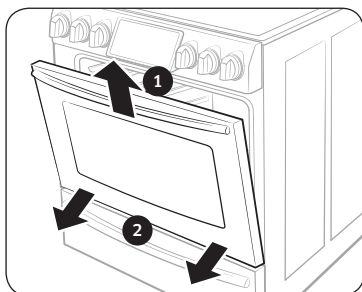

4. Cierre la puerta a aproximadamente 5 grados de la posición vertical. Esta es la posición de remoción.
5. Mientras sujeta firmemente ambos lados de la puerta del horno, empújela hacia arriba y hacia afuera hasta que los brazos de la bisagra salgan de las ranuras en la parte inferior de la puerta del horno.
6. Coloque la puerta en un lugar seguro.

⚠ ADVERTENCIA

- La puerta es muy pesada. Tenga cuidado al retirarla y levantarla. No levante la puerta halando de la manija.
- Sea precavido al mover la puerta del horno. El manejo inadecuado podría causar lesiones físicas.
- Para evitar las descargas eléctricas, asegúrese de que el horno esté apagado antes de retirar la puerta del horno.

Para volver a instalar la puerta

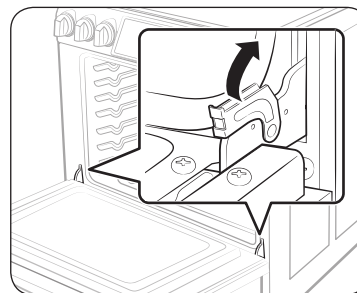

1. Tome firmemente ambos lados de la puerta en su extremo superior.
2. Con la puerta en el mismo ángulo que la posición de remoción (aproximadamente 5 grados de la posición vertical), deslice los brazos de las bisagras en las ranuras en la parte inferior de la puerta.
3. Abra la puerta por completo. Si no puede abrir la puerta por completo, los brazos de las bisagras no están correctamente colocados en las ranuras.
4. Bloquee los brazos de las bisagras empujándolos contra el marco frontal del horno.
5. Cierre la puerta y asegúrese de que abra y cierre con normalidad.

Cajón de calentamiento

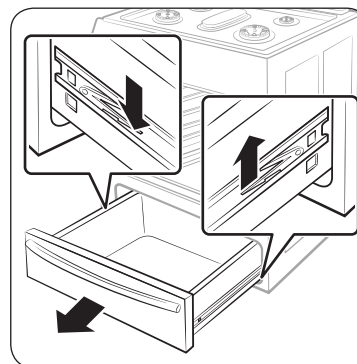

1. Deslice el cajón hacia afuera hasta que se detenga.
2. Localice los ganchos de los rieles a cada lado. Sujete el cajón con ambas manos. Empuje hacia abajo el gancho izquierdo mientras levanta el gancho derecho para retirar el cajón.
3. Limpie el cajón con agua tibia jabonosa y un paño o un cepillo suave. Luego, enjuáguelo y séquelo completamente.

Mantenimiento

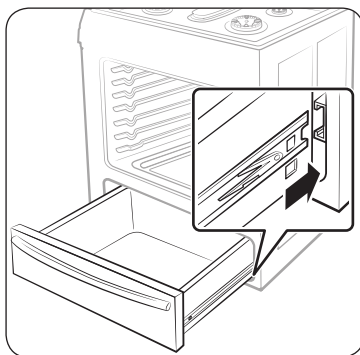

- Coloque el cajón en los rieles a cada lado y, luego, presione los ganchos en su lugar.

Resolución de problemas

Si encuentra algún problema con el horno a gas, verifique primero la siguiente tabla e intente poner en práctica las sugerencias.

Puntos de verificación

Seguridad del gas

Problema	Causa posible	Acción
Hay olor a gas.	Hay una fuga de gas. La perilla del quemador superior no está en posición OFF (Apagado) y el quemador no está encendido.	Libere el ambiente, el edificio o el área de todos los ocupantes. Llame inmediatamente al proveedor de gas desde el teléfono de un vecino. No llame desde su teléfono. El teléfono es eléctrico y podría causar una chispa que podría prender fuego el gas. Siga las instrucciones del proveedor de gas. Si no puede comunicarse con el proveedor de gas, llame al departamento de bomberos.

Quemadores superiores

Problema	Causa posible	Acción
No se enciende ningún quemador.	El cable de alimentación no está enchufado al tomacorriente.	Asegúrese de que el enchufe se encuentre insertado en un tomacorriente alimentado con corriente y bien conectado a tierra.
	Puede haberse quemado un fusible en su casa o haberse disparado el disyuntor.	Reemplace el fusible o reinicie el disyuntor.
	El suministro de gas no está correctamente conectado o encendido.	Consulte las Instrucciones de instalación que vinieron con su estufa.

Resolución de problemas

Problema	Causa posible	Acción
Los quemadores superiores no se encienden.	La perilla de control no se reguló correctamente.	Empuje la perilla de control y gírela a la posición LITE (Encender).
	Las tapas de los quemadores no están en su lugar. La base del quemador está mal alineada.	Limpe los electrodos. Coloque la tapa del quemador en el cabezal del quemador. Alinee la base del quemador.
El quemador superior hace un clic durante el funcionamiento.	La perilla de control se dejó en la posición LITE (Encender).	Una vez encendido el quemador, gire la perilla de control hasta una posición deseada. Si el quemador sigue haciendo clic, llame a un técnico de servicio.
Los quemadores no queman en forma pareja.	Los componentes y las tapas de los quemadores superiores no están colocados correctamente y a nivel.	Consulte la página 46.
	Los quemadores superiores están sucios.	Limpe los componentes de los quemadores superiores. (Consulte la página 45.)
Las llamas de los quemadores superiores son muy grandes o amarillas.	Montaje de orificio incorrecto.	Verifique el tamaño del orificio del quemador y comuníquese con su instalador si es incorrecto (gas LP en lugar de gas natural o viceversa).
Los quemadores superiores se encienden pero los quemadores del horno no.	El bloqueo de la puerta del horno está activado.	La pantalla mostrará el icono de Bloqueo. Mantenga la puerta del horno abierta y presione el botón START/SET (INICIO/CONFIGURAR) durante 3 segundos. El horno emitirá una señal sonora y el icono de Bloqueo se apagará.
	El interruptor de cierre del Regulador de presión de gas está en posición OFF (Apagado).	Llame a un técnico de servicio calificado.

Horno

Problema	Causa posible	Acción
El control del horno emite una señal sonora y muestra un código de información.	Usted tiene un código de información de función. Consulte la tabla "Códigos de información" en la página 55.	Presione el botón OFF/CLEAR (APAGAR/BORRAR) y reinicie el horno. Si el problema persiste, desconecte toda alimentación eléctrica a la estufa durante por lo menos 30 segundos y luego reconecte la alimentación eléctrica. Si esto no soluciona el problema, llame al servicio de reparaciones.
Las llamas de los quemadores del horno son muy grandes o amarillas.	Los obturadores de ajuste del aire de los quemadores del horno deben ajustarse.	Llame a un técnico de servicio calificado.
	El suministro de gas no está correctamente conectado o encendido.	Consulte las Instrucciones de instalación que vinieron con su estufa.
	Montaje de orificio incorrecto.	Verifique el tamaño del orificio del quemador y comuníquese con su instalador si es incorrecto (gas LP en lugar de gas natural o viceversa).
La temperatura del horno está demasiado caliente o demasiado fría.	El termostato del horno necesita ajustes.	Consulte la página 38.

Resolución de problemas

Problema	Causa posible	Acción
El quemador del horno no se cerrará.	El bloqueo de la puerta del horno está activado.	La pantalla mostrará el icono de Bloqueo. Mantenga la puerta del horno abierta y presione el botón START/SET (INICIO/CONFIGURAR) durante 3 segundos. El horno emitirá una señal sonora y el icono de Bloqueo se apagará.
	Se ha activado la función Shabat.	SAb y la hora del día aparecerán en la pantalla. Todos los demás controles y señales se han desactivado. Para apagar el horno solamente, presione el botón OFF/CLEAR (APAGAR/BORRAR) . Para cancelar la función Shabat y reactivar los controles y señales, mantenga presionados los botones Bake (Hornear) y Touch to Wake-Up (Tocar para activar) al mismo tiempo durante 3 segundos.

Problema	Causa posible	Acción
La luz del horno (lámpara) no se enciende.	El bloqueo de la puerta del horno está activado.	La pantalla mostrará el icono de Bloqueo. Mantenga la puerta del horno abierta y presione el botón START/SET (INICIO/CONFIGURAR) durante 3 segundos. El horno emitirá una señal sonora y el icono de Bloqueo se apagará.
	Se ha activado la función Shabat.	SAb y la hora del día aparecerán en la pantalla. Todos los demás controles y señales se han desactivado. Para cancelar la función Shabat y reactivar el interruptor de la luz y otros controles, mantenga presionados los botones Bake (Hornear) y Touch to Wake-Up (Tocar para activar) al mismo tiempo durante 3 segundos.
	Bombilla suelta o quemada.	Consulte la página 48.
	El interruptor de la luz del horno debe reemplazarse.	Llame a un técnico de servicio calificado.
El horno emite demasiado humo cuando se asa a la parrilla.	Carne o alimentos no preparados correctamente antes de asar a la parrilla.	Corte el exceso de grasa o los bordes grasosos que pueden doblarse.
	Parrilla del horno superior colocada incorrectamente.	Consulte la guía para asar a la parrilla en la página 31.
	Los controles no se establecen correctamente.	Consulte la página 28.
	Acumulación de grasa en las superficies del horno.	Es necesario limpiar con regularidad si se asa a la parrilla con frecuencia.

Resolución de problemas

Problema	Causa posible	Acción
El horno no ejecuta el proceso de autolimpieza.	El bloqueo de la puerta del horno está activado.	La pantalla mostrará el icono de Bloqueo. Mantenga la puerta del horno abierta y presione el botón START/SET (INICIO/CONFIGURAR) durante 3 segundos. El horno emitirá una señal sonora y el icono de Bloqueo se apagará.
	El cajón de calentamiento está en uso.	La auto-limpieza no funcionará cuando el cajón de calentamiento esté encendido.
	El horno está demasiado caliente.	Deje que el horno se enfríe y restablezca los controles. El ciclo de auto-limpieza no bloqueará la puerta del horno si la temperatura del horno es demasiado alta. La puerta debe bloquearse antes de que el ciclo de auto-limpieza pueda comenzar.
	Los controles de auto-limpieza del horno no están configurados correctamente.	Restablezca los controles de autolimpieza del horno. (Consulte la página 47.)
	La puerta está abierta.	Asegúrese de que la puerta esté cerrada.
Se oyen ruidos como de crujidos o ligeros estallidos.	Esto es normal.	Estos son los ruidos que emite el metal al calentarse y enfriarse durante las funciones de cocción y limpieza.

Problema	Causa posible	Acción
Humo excesivo durante un ciclo de autolimpieza.	Esta es la primera vez que se ha limpiado el horno.	Esto es normal. El horno siempre emitirá más humo la primera vez que se limpia. Limpie toda la suciedad excesiva antes de iniciar el ciclo de auto-limpieza. Si el humo persiste, presione el botón OFF/CLEAR (APAGAR/BORRAR) . Abra las ventanas para sacar el humo del lugar. Una vez que el horno se enfrió y desbloqueó, limpie la suciedad excesiva y reinicie el horno para la auto-limpieza.
Después de un ciclo de auto-limpieza la puerta del horno, no se abre.	Esto es normal.	La puerta del horno seguirá bloqueada hasta que la temperatura del horno disminuya a menos de 392 °F.
Cumplido un ciclo de auto-limpieza, el horno aún no está limpio.	Es normal encontrar un polvo fino o cenizas.	Esto puede limpiarse con un paño húmedo. Establezca el ciclo de auto-limpieza para un tiempo de limpieza superior. El ciclo no fue lo suficientemente extenso como para quemar la acumulación de grasa. Los hornos extremadamente sucios requieren la limpieza a mano de los excesivos derrames y la acumulación de alimentos antes de comenzar un ciclo de auto-limpieza. Pueden necesitarse múltiples ciclos de auto-limpieza para limpiar completamente el horno.

Resolución de problemas

Problema	Causa posible	Acción
Sale vapor o humo de abajo del panel de control.	Esto es normal.	La abertura de ventilación del horno está ubicada allí. Se puede ver más vapor cuando se utilizan las funciones de convección o cuando se hornean o asan al horno múltiples elementos a la vez.
Sale olor a quemado o a aceite de la abertura de ventilación.	Esto es normal para un nuevo horno y desaparecerá en un plazo de 1/2 hora después del primer ciclo de horneado.	Para acelerar este proceso, programe un ciclo de auto-limpieza de por lo menos 3 horas. (Consulte la página 47.)
Olor fuerte.	Esto es transitorio.	El aislamiento alrededor del interior del horno emite un olor fuerte las primeras veces que se usa el horno.
Resulta difícil deslizar las parrillas del horno.		Aplique una pequeña cantidad de aceite vegetal sobre una toalla de papel y frote con él los bordes de la parrilla. Las parrillas se vuelven opacas y difíciles de deslizar cuando se dejan en el horno durante un ciclo de auto-limpieza.
Ruido del ventilador.	Esto es normal.	El ventilador de convección está encendido hasta que la función termina y la puerta se abre.
El ventilador de convección no funciona.		El ventilador comienza automáticamente cuando el horno llega a la temperatura de precalentamiento.

Cajón de calentamiento

Problema	Causa posible	Acción
El cajón de calentamiento no funciona.	Los controles no se han configurado correctamente.	Restablezca los controles según se describe en la página 42.
	Se está utilizando la función de Autolimpieza o Shabat.	El cajón de calentamiento no funcionará durante ninguna de estas operaciones. Vuelva a intentarlo después de que las funciones finalicen o se cancelen.
	Los controles del horno se han bloqueado.	Desbloquee los controles y vuelva a intentarlo.
	Hay un fusible quemado o un disyuntor disparado.	Reemplace el fusible quemado o reinicie el disyuntor que se disparó.
Condensación excesiva dentro del cajón de calentamiento.	La regulación de temperatura es demasiado alta.	Consulte la página 42.
	Los alimentos que se están calentando no están cubiertos con una tapa o papel de aluminio.	Cubra los alimentos con una tapa o papel de aluminio.
	Está intentando calentar líquidos.	No se deben calentar líquidos en el cajón. Retire los líquidos.
El cajón de calentamiento o el cajón de almacenamiento no se desliza suavemente o se traba.	El cajón no está correctamente alineado con los rieles de la guía giratoria de extensión completa o las guías de nailon del cajón.	Retire y vuelva a colocar el cajón. (Consulte la página 49.)
	El contenido del cajón es demasiado pesado.	Reduzca el peso o redistribuya los contenidos en el cajón.

Resolución de problemas

Otros

Problema	Causa posible	Acción
El producto no está nivelado.	El electrodoméstico fue instalado incorrectamente. Las patas niveladoras están dañadas o desaparejas.	Asegúrese de que el piso esté nivelado, y sea sólido y estable Si el piso está combado o tiene una pendiente, llame a un carpintero. Controle y nivele la estufa. (Consulte las instrucciones de instalación.)
	Son los gabinetes de cocina los que están desalineados y hacen que la estufa parezca desnivelada.	Asegúrese de que los gabinetes se encuentren en escuadra y dejan suficiente lugar para la instalación.
La pantalla queda en blanco.	El tomacorriente eléctrico equipado con un interruptor de falla a tierra (GFI o GFCI) se ha disparado y debe reiniciarse. Su control digital se ha dañado.	Reemplace el fusible o reinicie el disyuntor.
Los alimentos no se hornean o asan como es debido en el horno.	Se seleccionó un modo de cocción incorrecto.	Consulte la página 26.
	Las parrillas del horno no se han ubicado correctamente para los alimentos que se están cocinando.	Consulte la página 32.
	Se están utilizando recipientes de cocción no adecuados o de tamaño incorrecto.	Consulte la página 22.
	El termostato del horno necesita ajustes.	Consulte la página 38.
	Hay papel de aluminio en las parrillas o la parte inferior del horno.	Retire el papel de aluminio.
	El reloj o los temporizadores no están configurados correctamente.	Consulte las páginas 20 y 21.

Problema	Causa posible	Acción
Los alimentos no se asan correctamente en el horno.	Los controles del horno no están configurados correctamente.	Consulte la página 28.
	La puerta del horno no se cerró durante el asado a la parrilla.	Consulte la página 26.
	La parrilla fue colocada en una posición incorrecta.	Consulte la guía para asar a la parrilla en la página 32.

Códigos de información

Símbolo del código	Significado	Solución
SE	Tecla en cortocircuito.	Presione el botón OFF/CLEAR (APAGAR/BORRAR) y reinicie el horno. Si el problema persiste, desconecte toda alimentación eléctrica a la estufa durante por lo menos 30 segundos y, luego, reconecte la alimentación eléctrica. Si esto no soluciona el problema, póngase en contacto con un centro de servicio local de Samsung.
E-21	Problema de sensor del horno abierto.	
E-22	Problema de sensor del horno en cortocircuitos.	
E-24	Recalentamiento del horno.	
E-0E	Error de la traba de la puerta.	

Garantía limitada (Estados Unidos)

NO DESECHE.

ESTUFA DE GAS SAMSUNG

GARANTÍA LIMITADA AL COMPRADOR CONSUMIDOR ORIGINAL CON PRUEBA DE COMPRA

El presente producto de la marca SAMSUNG, tal como lo provee y distribuye SAMSUNG ELECTRONICS AMERICA, INC. (SAMSUNG) y lo entrega como nuevo, en su caja de cartón original al comprador consumidor original, está garantizado por SAMSUNG contra defectos de fabricación de los materiales o la mano de obra durante el período limitado de la garantía, a partir de la fecha original de compra, de:

Un (1) año para piezas y mano de obra

La presente garantía limitada es válida únicamente para productos comprados y usados en Estados Unidos que fueron instalados, operados y mantenidos de acuerdo con las instrucciones adjuntas o provistas con el producto. Para recibir el servicio técnico en garantía, el comprador debe comunicarse con SAMSUNG en la dirección o el teléfono que figuran más abajo con el fin de que se determine el problema y los procedimientos del servicio. El servicio técnico de la garantía solo puede ser prestado por un centro de servicio técnico autorizado de SAMSUNG. Para recibir el servicio técnico en garantía debe presentarse la factura original de compra fechada cuando así lo solicite SAMSUNG o el Centro de Servicio autorizado Samsung como prueba de compra.

Samsung brindará servicio técnico a domicilio dentro del territorio contiguo de Estados Unidos durante el período de garantía sin cargo, sujeto a la disponibilidad de los centros de servicio autorizados por SAMSUNG dentro de la zona geográfica del cliente. Si el servicio técnico a domicilio no está disponible, SAMSUNG puede, a su elección, optar por transportar el producto hasta y desde un centro de servicio técnico autorizado. Si el producto está ubicado en una zona en la que no se encuentra disponible ningún centro de servicio autorizado por SAMSUNG, usted podrá ser responsable del cargo por transporte o se le podrá requerir que transporte el producto a un centro de servicio autorizado por SAMSUNG para recibir asistencia técnica.

Para recibir el servicio técnico a domicilio, el producto no debe presentar obstrucciones y debe ser accesible para el agente del servicio técnico.

Durante el período de garantía aplicable, el producto se reparará o se reemplazará, o se devolverá el importe de compra, a la entera discreción de SAMSUNG. SAMSUNG podrá usar piezas nuevas o reacondicionadas para la reparación del producto, o reemplazar el producto por un producto nuevo o reacondicionado. La vigencia de la garantía de las piezas y los productos reemplazados será por el período restante de la garantía original del producto o por un período de noventa (90) días, el que sea el más largo. Todas las piezas y los productos reemplazados son propiedad de SAMSUNG y deben ser devueltos a SAMSUNG.

La presente garantía limitada cubre defectos de fabricación de los materiales o la mano de obra que ocurran durante el uso normal y doméstico de este producto y no cubrirá lo siguiente: daños que ocurran durante el envío, entrega e instalación y usos para los cuales el presente producto no fue destinado; daños causados por modificación o alteración no autorizada del producto; producto cuyos números de serie originales de fábrica fueron eliminados, desfigurados, alterados en algún modo o que no se puedan determinar fácilmente; daños cosméticos incluyendo rayones, hendiduras, abolladuras y otros daños al acabado del producto; daño causado por abuso o mal uso, plagas, accidente, incendio, inundación u otros casos fortuitos o de fuerza mayor; daño causado por el uso de equipo, utilidades, servicios, piezas, suministros, accesorios, aplicaciones, instalaciones, reparaciones, cableado externo o conectores no provistos ni autorizados por SAMSUNG; daño causado por línea eléctrica o voltaje incorrecto, fluctuaciones y sobretensión; daño causado por no operar y mantener el producto de acuerdo con las instrucciones; instrucción a domicilio acerca de cómo usar el producto; y servicio técnico para corregir una instalación que no cumpla con los códigos eléctricos o de plomería o corrección de cableado eléctrico o tuberías (es decir, cableado doméstico, fusibles o mangueras de entrada de agua).

Esta garantía limitada tampoco cubre los daños a la cubierta de vidrio causados por (i) el uso de productos de limpieza distintos de los productos y almohadillas recomendadas o (ii) derrames endurecidos de sustancias azucaradas o plásticos fundidos que no se hubiesen limpiado de acuerdo con las instrucciones incluidas en la guía de uso y cuidados.

El costo de reparación o reemplazo bajo estas circunstancias excluidas será responsabilidad del cliente.

Las visitas de un proveedor de servicio técnico autorizado para explicar funciones, mantenimiento o instalación del producto no se cubren bajo esta garantía limitada. Comuníquese con Samsung al número que figura abajo para obtener ayuda con cualquiera de estos problemas.

Garantía limitada (Estados Unidos)

EXCLUSIÓN DE GARANTÍAS IMPLÍCITAS

LAS GARANTÍAS IMPLÍCITAS, INCLUYENDO GARANTÍAS IMPLÍCITAS DE COMERCIABILIDAD O APTITUD PARA UN PROPÓSITO EN PARTICULAR, ESTÁN LIMITADAS A UN AÑO O AL PERIODO MÁS CORTO PERMITIDO POR LA LEY. Algunos estados no permiten limitaciones en cuanto al período de vigencia de una garantía implícita, de tal forma que las limitaciones o exclusiones mencionadas tal vez no se apliquen a usted en particular. Esta garantía le otorga derechos específicos, e incluso usted también puede tener otros derechos que varían de un estado a otro.

LIMITACIÓN DE RECURSOS

EL ÚNICO Y EXCLUSIVO RECURSO ES LA REPARACIÓN DEL PRODUCTO, EL REEMPLAZO DEL PRODUCTO O LA DEVOLUCIÓN DEL IMPORTE DE COMPRA, A DISCRECIÓN DE SAMSUNG, CONFORME A ESTA GARANTÍA LIMITADA. SAMSUNG NO SERÁ RESPONSABLE POR DAÑOS ESPECIALES, IMPREVISTOS O DERIVADOS, INCLUYENDO ENTRE OTROS, TIEMPO FUERA DEL TRABAJO, HOTELES Y/O COMIDAS EN RESTAURANTES, GASTOS DE REMODELACIÓN, PÉRDIDAS DE INGRESOS O GANANCIAS, INCAPACIDAD DE GENERAR AHORROS U OTROS BENEFICIOS INDEPENDIENTEMENTE DE LA TEORÍA LEGAL EN LA QUE SE BASE EL RECLAMO, E INCLUSO SI SAMSUNG HA SIDO ADVERTIDA DE LA POSIBILIDAD DE DICHOS DAÑOS. Algunos estados no permiten la exclusión o la limitación de daños imprevistos o derivados, por lo que las limitaciones o exclusiones mencionadas tal vez no se apliquen a usted en particular. Esta garantía le otorga derechos específicos, e incluso usted también puede tener otros derechos que varían de un estado a otro.

SAMSUNG no garantiza el funcionamiento ininterrumpido o sin errores del producto. Ningún aval o garantía otorgados por otra persona, compañía o corporación con respecto al presente producto revestirá carácter vinculante para SAMSUNG.

Para obtener el servicio de garantía, comuníquese con SAMSUNG en:

Samsung Electronics America, Inc.
85 Challenger Road
Ridgefield Park, NJ 07660
1-800-SAMSUNG (726-7864) www.samsung.com/us/support

Registro

Registre su producto en línea en www.samsung.com/register.

Preguntas

Si tiene preguntas sobre funciones, operación/rendimiento, piezas, accesorios o servicio, llame al 1-800-SAMSUNG (726-7864) o visite nuestro sitio Web en www.samsung.com/us/support.

Modelo # _____ Serie # _____

Adjunte su recibo (o una copia) a este manual. Es posible que lo necesite, junto con su modelo y número de serie, cuando llame para obtener asistencia.

Garantía (CANADÁ)

NO DESECHE.

ESTUFA DE GAS SAMSUNG

GARANTÍA LIMITADA PARA EL COMPRADOR ORIGINAL

El presente producto de la marca SAMSUNG, tal como lo provee y distribuye SAMSUNG ELECTRONICS CANADA INC. (SAMSUNG) y lo entrega como nuevo, en su empaque de cartón original al comprador consumidor original, está garantizado por SAMSUNG contra defectos de fabricación de los materiales y la mano de obra durante el período de la garantía limitada de:

Un (1) año para piezas y mano de obra

La presente garantía limitada comienza en la fecha original de compra y es válida únicamente para productos comprados y usados en Canadá. Para recibir el servicio técnico de la garantía, el comprador debe comunicarse con SAMSUNG con el fin de que se determine el problema y los procedimientos del servicio. El servicio técnico de la garantía solo puede ser prestado por un centro de servicio técnico autorizado de SAMSUNG y cualquier servicio no autorizado anulará esta garantía. Se debe presentar la factura de compra original como prueba de compra a SAMSUNG o al servicio técnico autorizado de SAMSUNG. Samsung brindará servicio técnico a domicilio sin cargo durante el período de garantía de un (1) año, sujeto a disponibilidad, dentro del territorio contiguo de Canadá. El servicio a domicilio no está disponible en todas las zonas. Como condición para que se preste este servicio a domicilio, el producto debe encontrarse libre de obstrucciones y accesible para el agente de servicio. Si el servicio no está disponible, Samsung podrá optar por brindar el servicio de transporte del producto de ida y vuelta al centro de servicio.

SAMSUNG reparará o reemplazará el producto a nuestra discreción y sin cargo tal como se establece en la presente garantía, con piezas o productos nuevos o reacondicionados si se comprueba que es defectuoso durante el período limitado de la garantía especificado anteriormente. Todas las piezas y los productos reemplazados pasan a ser propiedad de SAMSUNG y deben ser devueltos a SAMSUNG. Las piezas y los productos reemplazados asumen la garantía original que resta, o noventa (90) días, el período que sea el más prolongado.

Esta garantía limitada no cubre casos de corriente, voltaje o alimentación eléctrica incorrectos, bombillas de luz, fusibles y cableado en la casa, el costo de las llamadas al servicio técnico para solicitar instrucciones, ni la corrección de errores de instalación. Tampoco están cubiertos los daños a la cubierta causados por el uso de productos y elementos de limpieza distintos de los productos y esponjas recomendadas, y daños a la cubierta causados por derrames endurecidos de sustancias azucaradas o plásticos fundidos que no hubiesen sido limpiados de acuerdo con las instrucciones incluidas en la guía de uso y cuidados. SAMSUNG no garantiza el funcionamiento ininterrumpido o sin errores del producto.

SALVO LO ESTABLECIDO EN ESTE DOCUMENTO, NO EXISTEN GARANTÍAS NI CONDICIONES RESPECTO DE ESTE PRODUCTO NI EXPRESAS NI TÁCITAS Y SAMSUNG DESCONOCE Y RECHAZA TODA GARANTÍA Y CONDICIÓN INCLUIDA, AUNQUE NO TAXATIVAMENTE ENUMERADA, TODA GARANTÍA Y CONDICIÓN TÁCITA DE COMERCIABILIDAD, INFRACCIÓN O APTITUD PARA UN PROPÓSITO ESPECIAL NINGUNA OTRA GARANTÍA OTORGADA POR PERSONA, COMPAÑÍA O CORPORACIÓN ALGUNA CON RESPECTO AL PRESENTE PRODUCTO REVESTIRÁ CARÁCTER VINCULANTE PARA SAMSUNG. SAMSUNG NO SERÁ RESPONSABLE POR PÉRDIDA DE INGRESOS O LUCRO CESANTE, IMPOSIBILIDAD DE GENERAR AHORROS U OBTENER OTROS BENEFICIOS, O CUALQUIER DAÑO DERIVADO DE CIRCUNSTANCIAS GENERALES, INDIRECTAS, ESPECIALES, DAÑO IMPREVISTO O DERIVADO CAUSADO POR EL USO, USO INCORRECTO, O INCAPACIDAD PARA USAR EL PRESENTE PRODUCTO, INDEPENDIENTEMENTE DE LA TEORÍA LEGAL EN QUE SE FUNDE EL RECLAMO Y AUN CUANDO SE LE HAYA NOTIFICADO A SAMSUNG DE LA POSIBILIDAD DE TALES DAÑOS. NINGÚN RESARCIMIENTO DE NINGUNA ÍNDOLE CONTRA SAMSUNG SUPERARÁ EL MONTO DEL PRECIO DE COMPRA DEL PRODUCTO VENDIDO POR SAMSUNG Y CAUSANTE DEL PRESUNTO DAÑO. SIN LIMITAR LO PRECEDENTE, EL COMPRADOR ASUME TODO EL RIESGO Y LA RESPONSABILIDAD POR PÉRDIDA, DAÑO O LESIÓN AL COMPRADOR Y A LOS BIENES DEL COMPRADOR Y A TERCEROS Y A SUS BIENES DERIVADOS DEL USO, USO INCORRECTO O INCAPACIDAD PARA USAR EL PRESENTE PRODUCTO. LA PRESENTE GARANTÍA LIMITADA NO SE EXTENDERÁ A NINGUNA PERSONA DISTINTA DEL COMPRADOR ORIGINAL DEL PRESENTE PRODUCTO, ES INTRANSFERIBLE Y ESTABLECE SU EXCLUSIVA REPARACIÓN.

Garantía (CANADÁ)

Algunos estados o provincias no permiten limitaciones en cuanto al plazo de una garantía implícita, o la exclusión o limitación de daños imprevistos o derivados, por lo tanto las limitaciones o exclusiones antedichas pueden no aplicarse en su caso. Esta garantía le otorga derechos legales específicos, y además puede tener otros derechos que varían según el estado o la provincia en el que se encuentre.

Para recibir un servicio técnico de garantía, comuníquese con SAMSUNG a:

Samsung Electronics Canada Inc.
2050 Derry Road West, Mississauga, Ontario L5N 0B9 Canada
1-800-SAMSUNG (726-7864) y www.samsung.com/ca/support (English),
www.samsung.com/ca_fr/support (French)

Registro

Registre su producto en línea en www.samsung.com/register.

Preguntas

Si tiene preguntas sobre funciones, operación/rendimiento, piezas, accesorios o servicio, llame al 1-800-SAMSUNG (726-7864) o visite nuestro sitio Web en www.samsung.com/ca/support (English) o www.samsung.com/ca_fr/support (French).

Modelo # _____ Serie # _____

Adjunte su recibo (o una copia) a este manual. Es posible que lo necesite, junto con su modelo y número de serie, cuando llame para obtener asistencia.



Scan this with your smartphone

Escanee el código QR* o visite www.samsung.com/spsn para ver nuestros útiles videos instructivos y programas en vivo
* Requiere un lector instalado en su teléfono inteligente

Tenga en cuenta que la garantía de Samsung NO cubre las llamadas de servicio para explicar el funcionamiento del producto, corregir una instalación inadecuada o realizar tareas de limpieza o mantenimiento.

¿TIENE PREGUNTAS O COMENTARIOS?

PAÍS	LLAME AL	O VISÍTENOS EN LÍNEA EN
U.S.A Consumer Electronics	1-800-SAMSUNG (726-7864)	www.samsung.com/us/support
CANADA	1-800-SAMSUNG (726-7864)	www.samsung.com/ca/support (English) www.samsung.com/ca_fr/support (French)



Cuisinière à gaz encastrable

Manuel d'utilisation

NX58H9950W*/NX58H9500W*/NX58K9500W*



SAMSUNG

Informations relatives a la reglementation

AVERTISSEMENT

Si vous ne respectez pas scrupuleusement les informations contenues dans ce manuel, vous risquez de provoquer un incendie ou une explosion et, par conséquent, des dégâts matériels, blessures ou accidents mortels.

- **N'entreposez PAS** ni n'utilisez pas d'essence ou d'autres vapeurs et liquides inflammables à proximité de cet appareil ou de tout autre.
- **DANS LE CAS OÙ VOUS SENTEZ UNE ODEUR DE GAZ :**
 - **N'allumez AUCUN** appareil.
 - **Ne touchez AUCUN** commutateur électrique.
 - **N'utilisez PAS** de téléphone à l'intérieur.
 - Appelez immédiatement votre fournisseur de gaz à partir du téléphone d'un voisin. Suivez les instructions de votre fournisseur de gaz.
 - Si vous ne parvenez pas à joindre votre fournisseur de gaz, appelez les pompiers.
- L'installation et l'entretien doivent être effectués par un installateur qualifié, une agence de maintenance ou votre fournisseur de gaz.

DISPOSITIF ANTI-BASCULEMENT



AVERTISSEMENT

Afin d'éviter tout risque de basculement de la cuisinière, fixez-la correctement à l'aide d'un dispositif anti-basculement.

APRÈS AVOIR INSTALLÉ LA CUISINIÈRE, CONFIRMEZ QUE LE DISPOSITIF ANTI-BASCULEMENT EST BIEN INSTALLÉ ET VÉRIFIEZ QUE CE DERNIER EST BIEN FIXÉ. Reportez-vous au manuel d'installation pour plus d'instructions.

- a) Si le dispositif anti-basculement n'est pas installé, un enfant ou un adulte peut faire basculer la cuisinière et être tué.
- b) Vérifiez que le dispositif anti-basculement ait été correctement installé et fixé sur l'arrière droit (ou arrière gauche) du dessous de la cuisinière.
- c) Si vous déplacez la cuisinière puis la remettez en place, assurez-vous que le dispositif anti-basculement est refixé à l'arrière droit ou gauche du dessous de l'appareil.
- d) N'utilisez pas la cuisinière si le dispositif anti-basculement n'est pas en place et bien fixé.
- e) Le non-respect de cette consigne peut entraîner des brûlures graves ou des blessures mortelles chez l'enfant et l'adulte.

Informations relatives à la réglementation

⚠ AVERTISSEMENT

Ne marchez pas, ne vous appuyez pas et ne vous asseyez pas sur la porte du four de la cuisinière. L'appareil risquerait de basculer et provoquer de graves blessures.

Confirmez que le dispositif anti-basculement est correctement installé. Puis, vérifiez que le dispositif anti-basculement est fixé, saisissez l'arrière de la cuisinière par le bord arrière et essayez de l'incliner vers l'avant avec précaution. Le dispositif anti-basculement empêche la cuisinière de trop basculer vers l'avant.

Si vous devez, pour une quelconque raison, retirer la cuisinière du mur, assurez-vous de bien emboîter le dispositif anti-basculement lorsque vous remettez la cuisinière en place contre le mur. Si le dispositif n'a pas été correctement installé, la cuisinière risque de basculer et de provoquer des blessures si une personne ou un enfant marche, s'assoit ou s'appuie sur la porte ouverte.

Ne retirez jamais complètement les pieds de mise à niveau. Si vous retirez les pieds de mise à niveau, la cuisinière ne sera pas fixée correctement au dispositif anti-basculement.

FONCTIONS CLÉS

Plus d'espace

Dotée d'une capacité de 5,8 pieds cubes, cette cuisinière à gaz Samsung dispose d'un espace bien plus important que toutes les marques concurrentes présentes sur les marchés américain et canadien. La capacité accrue signifie une meilleure qualité de cuisson.

Table de cuisson à 5 brûleurs

Des brûleurs haute puissance, des brûleurs de mijotage ainsi qu'un brûleur ovale central fournissent une chaleur de cuisson réglable pour une grande variété d'ustensiles. Le brûleur ovale central fournit une chaleur homogène sur une zone importante et procure des températures optimales pour la cuisson au grill.

Plus de commodité et un entretien facile

La cuisinière avec four à gaz Samsung réunit tous les avantages de 3 appareils domestiques séparés - une cuisinière à gaz, un four à gaz et un tiroir chauffe-plat - pour une satisfaction optimale de l'utilisateur accompagnée d'une conception soignée et élégante.

Sommaire

Informations importantes relatives à la sécurité	5
Symboles utilisés dans ce manuel	5
California proposition 65 avertissement	5
Commonwealth du massachusetts	5
Sécurité générale	6
Sécurité incendie	7
Sécurité liée au gaz	8
Sécurité électrique et mise à la terre	9
Sécurité liée à l'installation	10
Sécurité de l'emplacement	12
Sécurité liée à la table de cuisson	13
Sécurité liée au four	15
Sécurité liée au tiroir chauffe-plat/tiroir inférieur	16
Sécurité liée à l'auto-nettoyage du four	17
Présentation	18
Disposition	18
Accessoires fournis	18
Tableau de commande	19
Avant de commencer	20
Mode d'affichage	20
Horloge	20
Minuterie de cuisine	21
Ventilation du four/orifice de refroidissement	21
Cuisinière à gaz	21
Récipient	22
Grille du Wok	23

Gril	23
Brûleurs à gaz	24
Allumage	25
Four à gaz	26
Mode de cuisson	26
Guide des recettes	30
Grilles	32
Options de cuisson	33
Fonctions spéciales	34
Réglages de la cuisson (Bouton options)	37
Autres	41
Tiroir chauffe-plat	42
Tiroir chauffe-plat	42
Entretien	43
Nettoyage	43
Remplacement	48
Réinstallation	49
Dépannage	50
Points à contrôler	50
Codes d'erreur	55
Garantie (États-Unis)	56
Garantie (CANADA)	58

Informations importantes relatives à la sécurité

LISEZ TOUTES LES CONSIGNES DE SÉCURITÉ AVANT D'UTILISER L'APPAREIL

- Tous les appareils électriques et à gaz comportant des pièces mobiles présentent un danger. Veuillez lire les consignes de sécurité importantes pour cet appareil dans ce manuel. Ces instructions doivent être respectées afin de minimiser les risques de blessures graves, voire mortelles ou de dégâts matériels.
- Conservez ce manuel. Veuillez ne pas le jeter.

SYMBOLES UTILISÉS DANS CE MANUEL

AVERTISSEMENT

Risques ou manipulations dangereuses susceptibles d'entraîner des blessures graves, voire mortelles.

ATTENTION

Risques ou manipulations dangereuses susceptibles d'entraîner un choc électrique, des blessures physiques ou des dégâts matériels.

REMARQUE

Conseils et consignes utiles

Les icônes et symboles d'avertissement sont là pour minimiser les risques de blessure ; veuillez à bien les respecter. Après lecture de cette rubrique, conservez le manuel dans un endroit sûr afin de pouvoir le consulter ultérieurement.

CALIFORNIA PROPOSITION 65 AVERTISSEMENT

AVERTISSEMENT

Cancer et Troubles de l'appareil reproducteur - www.P65Warnings.ca.gov.

COMMONWEALTH DU MASSACHUSETTS

- Cet appareil doit être installé par un plombier certifié ou un monteur d'installations au gaz qualifié ou certifié par l'État du Massachusetts. Lorsque des vannes à bille sont utilisées pour la fermeture du gaz, elles doivent être munies d'une poignée en T. Il ne faut pas connecter plusieurs canalisations de gaz flexibles en série.

CONSERVEZ PRÉCIEUSEMENT CES CONSIGNES

Informations importantes relatives à la sécurité

SÉCURITÉ GÉNÉRALE

⚠ AVERTISSEMENT

Pour réduire le risque d'incendie, de choc électrique, de blessures et/ou de mort, respectez les précautions suivantes.

- **Ne touchez pas** à aucune partie de la cuisinière, y compris mais sans se limiter aux brûleurs du four, aux brûleurs de surface ou aux surfaces internes pendant ou immédiatement après la cuisson.
- **Repérez** l'emplacement de la vanne de coupure de gaz et la façon de la fermer.
- **Assurez-vous que** le **dispositif anti-basculement** est correctement installé sur la cuisinière. Reportez-vous aux consignes d'installation pour plus d'informations.
- **Ne laissez pas les enfants à proximité de** la cuisinière. Ne laissez pas les enfants entrer dans ou monter sur la cuisinière. Ne laissez pas les enfants jouer avec la cuisinière ni aucune de ses parties. Ne laissez jamais les enfants sans surveillance dans la pièce où est installée la cuisinière. Pour la sécurité des enfants nous recommandons l'utilisation du dispositif de verrouillage des commandes/de la porte.

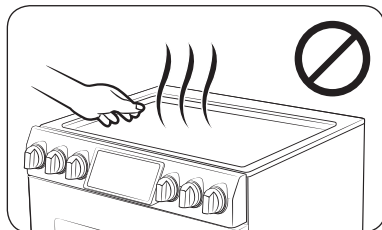

- **Retirez** tous les éléments d'emballage de votre cuisinière avant de l'utiliser afin d'éviter l'inflammation de ces éléments. Gardez tous les éléments d'emballage hors de la portée des enfants. Jetez correctement les matériaux d'emballage une fois la cuisinière déballée.
- **N'entrez pas** d'objets susceptibles d'éveiller l'intérêt des enfants sur la table de cuisson ou sur le dossier de la cuisinière. Les enfants risquent, en grimpant sur la cuisinière, de se blesser gravement, voire mortellement.
- **Ne faites pas fonctionner** la cuisinière si une partie est endommagée, en cas de dysfonctionnement ou si des pièces manquent.
- **N'utilisez pas** la cuisinière comme chauffage. Utilisez la cuisinière uniquement pour la cuisson.
- **N'utilisez pas** de nettoyants pour four ou de revêtements de protection dans ou autour d'aucune partie du four.
- **Utilisez** uniquement des maniques sèches. L'utilisation de maniques humides ou mouillées peut entraîner des brûlures en raison de la vapeur qui se dégage lorsque les maniques entrent en contact avec des surfaces chaudes. Éloignez-les des flammes nues lorsque vous soulevez les ustensiles de cuisson. **N'utilisez jamais** de serviette ou tout autre torchon volumineux comme manique.
- **N'utilisez pas** la cuisinière pour chauffer des conteneurs d'aliment non ouverts.

CONSERVEZ PRÉCIEUSEMENT CES CONSIGNES

Informations importantes relatives à la sécurité

- **Évitez tout choc** sur la vitre du four.
- Lors de la mise au rebut de la cuisinière, **coupez** le cordon d'alimentation et **retirez** la porte afin d'éviter que des enfants ou des animaux ne se fassent piéger à l'intérieur.
- **Débranchez la cuisinière** ou **mettez-la hors tension** avant de procéder à une réparation.
- **Assurez-vous** que la viande et la volaille sont totalement cuites. La viande doit toujours être cuite à une température de 160 °F (71 °C). La volaille devrait toujours être cuite à une température interne de 180 °F (82 °C).
- **Apprenez** aux enfants à ne pas toucher aux commandes ou aux autres éléments de la cuisinière et à ne pas jouer avec. Nous vous conseillons d'utiliser la fonction de verrouillage des commandes/de la porte afin de réduire tout risque d'utilisation incorrecte par des enfants.
- Ne vous appuyez pas sur la cuisinière car vous risqueriez de tourner malencontreusement les boutons de commande.
- Ne montez pas sur l'appareil et ne placez pas d'objets (ex. : linge, couvercle de four, bougies allumées, cigarettes allumées, plats, produits chimiques, objets métalliques, etc.) dessus.
 - Des articles, comme des vêtements, peuvent rester coincés dans la porte.
 - Cela pourrait entraîner un risque d'électrocution, d'incendie, de défaillance de l'appareil ou de blessures.

SÉCURITÉ INCENDIE

⚠ AVERTISSEMENT

Pour réduire le risque d'incendie, de choc électrique, de blessures et/ou de mort, respectez les précautions suivantes.

- **N'entreposez, ne placez ni n'utilisez jamais** des matériaux inflammables ou combustibles tels que du charbon, du papier, du plastique, des maniques, des tissus, des rideaux, de l'essence ou d'autres vapeurs ou liquides inflammables à proximité de la cuisinière.
- **Ne portez pas de vêtements** amples lorsque vous utilisez la cuisinière.
- Pour éviter l'accumulation de la graisse, **nettoyez régulièrement** les orifices de ventilation.
- **Ne laissez pas** de maniques ou autres matériaux inflammables toucher un élément chauffant.
N'utilisez pas de serviette ou tout autre torchon volumineux comme manique.

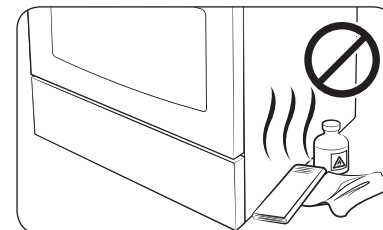

CONSERVEZ PRÉCIEUSEMENT CES CONSIGNES

Informations importantes relatives à la sécurité

- **N'utilisez pas** d'eau pour éteindre les flammes de friture. Pour éteindre les flammes de friture, éteignez la source de chaleur et étouffez les flammes à l'aide d'un couvercle hermétique ou en utilisant un extincteur multifonction à poudre ou à mousse.
- Si un incendie lié à la graisse se déclare à l'intérieur du four, **éteignez le four** en appuyant sur la touche **OFF/CLEAR (ARRÊT/EFFACER)**. **Maintenez** la porte du four fermée jusqu'à extinction de l'incendie. Si nécessaire, **utilisez un extincteur** multifonction à poudre ou à mousse.
- Ne faites pas chauffer des aliments contenus dans des récipients fermés. L'accumulation de pression pourrait entraîner l'explosion du récipient et provoquer des blessures.
- Ne placez aucun objet ou matériau combustible autour de la cuisinière.

CONSERVEZ PRÉCIEUSEMENT CES CONSIGNES

SÉCURITÉ LIÉE AU GAZ

⚠ AVERTISSEMENT

Pour réduire le risque d'incendie, de choc électrique, de blessures et/ou de mort, respectez les précautions suivantes.

Si vous sentez une odeur de gaz :

- **Fermez la vanne** et n'utilisez pas la cuisinière.
- **N'allumez pas** d'allumette, de bougie ou de cigarette.
- **N'allumez** aucun appareil au gaz ou électrique.
- **Ne touchez** aucun commutateur électrique et ne branchez pas de cordon d'alimentation sur une prise.
- **N'utilisez pas** aucun téléphone à l'intérieur.
- **Evacuez** la pièce, l'immeuble ou le quartier de tous les occupants.
- **Appelez immédiatement** votre fournisseur de gaz à partir du téléphone d'un voisin. Suivez les instructions de votre fournisseur de gaz.
- Si vous n'arrivez pas à joindre votre fournisseur de gaz, appelez les pompiers.

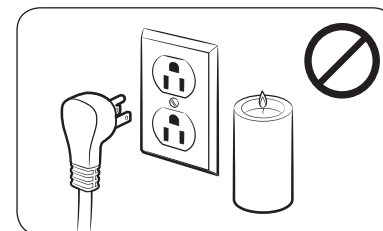

Informations importantes relatives à la sécurité

Vérification des fuites de gaz

- Un test de fuite de l'appareil doit être effectué selon les instructions du fabricant.

N'utilisez pas de flamme pour vérifier s'il y a des fuites de gaz. Utilisez un pinceau pour étaler de l'eau savonneuse autour de l'endroit à vérifier. En cas de fuite de gaz, vous verrez au niveau de la fuite de petites bulles dans l'eau savonneuse.

SÉCURITÉ ÉLECTRIQUE ET MISE À LA TERRE

⚠ AVERTISSEMENT

Pour réduire le risque d'incendie, de choc électrique, de blessures et/ou de mort, respectez les précautions suivantes.

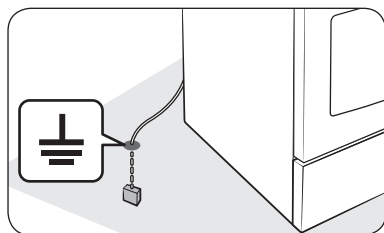

- Branchez l'appareil sur une prise murale tripolaire reliée à la terre.
- **Ne retirez pas** la broche de mise à la terre.
- **N'utilisez pas** d'adaptateur ou de rallonge.

- **N'utilisez jamais** une fiche ou un cordon d'alimentation endommagé(e) ou une prise murale mal fixée.
- **Ne modifiez pas d'aucune manière** la fiche ou le cordon d'alimentation ou la prise murale.
- **Ne mettez pas** de fusible dans un circuit neutre ou de terre.
- Utilisez un circuit électrique dédié de 120 V, 60 Hz, 20 A (CA) avec fusible pour cette cuisinière. Il est recommandé d'utiliser un fusible à retardement ou un disjoncteur. Ne branchez pas plusieurs appareils sur ce circuit.
- **Ne branchez pas** le câble de mise à la terre sur des canalisations en plastique ou des conduites de gaz ou d'eau chaude.
- Cette cuisinière **doit être reliée à la terre**. La mise à la terre réduit le risque d'électrocution, car elle fournit un chemin de sortie en cas de dysfonctionnement ou de panne. Cette cuisinière est équipée d'un cordon disposant d'une prise de mise à la terre. La fiche doit être branchée sur une prise secteur posée et mise à la terre conformément à la législation en vigueur. Si vous n'êtes pas sûr que la prise soit correctement mise à la terre, consultez un électricien qualifié afin qu'il vérifie.

CONSERVEZ PRÉCIEUSEMENT CES CONSIGNES

Informations importantes relatives à la sécurité

- Cette cuisinière est fournie avec une prise tripolaire reliée à la terre. Ce cordon doit être branché dans une prise murale tripolaire mise à la terre et être conforme aux normes électriques en vigueur. Si les normes permettent l'utilisation d'un câble de mise à la terre séparé, nous vous recommandons de faire appel à un électricien qualifié afin qu'il détermine le chemin approprié pour ce câble.
- L'installation électrique de la cuisinière doit être conforme aux codes locaux. En dehors des codes locaux, l'installation électrique doit être conforme à la dernière norme ANSI/NFPA N°70 - dernière édition (pour les États-Unis) ou au code électrique canadien CSA C22.1 - dernière édition.
- Il relève de la responsabilité du propriétaire de la cuisinière de fournir une installation électrique conforme.

CONSERVEZ PRÉCIEUSEMENT CES CONSIGNES

SÉCURITÉ LIÉE À L'INSTALLATION

⚠ AVERTISSEMENT

Pour réduire le risque d'incendie, de choc électrique, de blessures et/ou de mort, respectez les précautions suivantes.

- Assurez-vous que votre cuisinière est correctement installée et mise à la terre par un **installateur qualifié** conformément aux consignes d'installation. L'installation et l'entretien doivent être effectués par des monteurs d'installations au gaz ou des techniciens de maintenance qualifiés.
- **Ne tentez pas** de réparer, de modifier ni ne remplacer les pièces de la cuisinière vous-même, sauf si le présent manuel vous y autorise. Toute autre réparation devra être effectuée par un technicien qualifié.
- Utilisez toujours des connecteurs de flexibles neufs lorsque vous installez un appareil à gaz. **N'utilisez pas** d'anciens connecteurs de flexibles.
- **Assurez-vous que** le dispositif anti-basculement est correctement installé sur la cuisinière. Reportez-vous aux consignes d'installation pour plus d'informations.

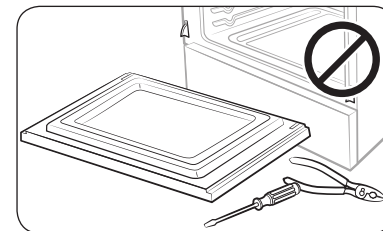

Informations importantes relatives à la sécurité

- Compte tenu de la taille et du poids de la cuisinière, **deux personnes ou plus** sont nécessaires pour la déplacer.
- **Retirez** toutes les bandes et l'emballage.
- **Retirez** tous les accessoires de la table de cuisson, du four et/ou du tiroir inférieur. Les grilles et les poêles sont lourdes. Soyez prudent lorsque vous les manipulez.
- **Assurez-vous** qu'aucune pièce ne se soit desserrée durant l'expédition. N'installez pas votre cuisinière dans un endroit où elle est exposée à des égouttements d'eau ou à des conditions climatiques extérieures.
- **Assurez-vous** que votre cuisinière est correctement installée et réglée pour le type de gaz que vous allez utiliser (naturel ou GPL) par un installateur qualifié ou un technicien qualifié. Pour que votre cuisinière puisse fonctionner au GPL, l'installateur doit remplacer les 5 orifices des brûleurs de surface et les 2 orifices des brûleurs du four par le kit d'orifices GPL fourni et inverser l'adaptateur du potentiel de mise à la terre (GPR). Ces réglages doivent être effectués par un technicien de maintenance qualifié conformément aux consignes du fabricant ainsi qu'à tous les codes et exigences requises par l'autorité compétente. L'agence qualifiée effectuant ces travaux assume la responsabilité de la conversion de gaz.

- L'installation de cette cuisinière doit être conforme aux codes locaux ou, en absence de codes locaux, au National Fuel Gas Code (Code national de gaz combustible), ANSI Z223.1/NFPA.54, dernière édition. Au Canada, l'installation doit être conforme au Natural Gas Installation Code (Code d'installation du gaz naturel), CAN/CGA-B149.1, en vigueur, ou au Propane Installation Code (Code d'installation du propane), CAN/CGA-B149.2, en vigueur, ainsi qu'aux codes locaux qui s'appliquent. Cette cuisinière a été certifiée par ETL selon ANSI Z21.1, dernière édition, et par la Canadian Gas Association (l'Association canadienne du gaz) selon CAN/CGA-1.1, dernière édition.

CONSERVEZ PRÉCIEUSEMENT CES CONSIGNES

Informations importantes relatives à la sécurité

SÉCURITÉ DE L'EMPLACEMENT

⚠ AVERTISSEMENT

Pour réduire le risque d'incendie, de choc électrique, de blessures et/ou de mort, respectez les précautions suivantes.

- Cette cuisinière est destinée à une utilisation domestique uniquement à l'intérieur.
N'installez pas la cuisinière dans des zones exposées aux intempéries et/ou à l'eau.
- **N'installez pas** cette cuisinière à un endroit où il sera exposé à de forts courants d'air.
- Sélectionnez un sol de niveau, bien construit et capable de supporter le poids de la cuisinière. Des revêtements synthétiques, tels que du linoléum, doivent supporter des températures de 180 °F (82 °C) sans rétrécir, se voiler ou se décolorer. **N'installez pas** la cuisinière directement sur une moquette de cuisine, sauf si vous placez une couche de contreplaqué de 0,25" ou un isolant similaire entre la cuisinière et la moquette.
- Sélectionnez un emplacement où une prise murale à 3 broches reliée à la terre est facilement accessible.



CONSERVEZ PRÉCIEUSEMENT CES CONSIGNES

- Si la cuisinière est placée à proximité d'une fenêtre, **n'accrochez pas** de longs rideaux ou de stores en papier sur cette fenêtre.
- Veillez à ne jamais obstruer ou recouvrir les orifices de ventilation (ouvertures d'air) situés à l'arrière de la cuisinière, ainsi qu'en haut et en bas de la porte. Les orifices de ventilation permettent la circulation de l'air nécessaire au bon fonctionnement de la cuisinière et à une combustion correcte. Si vous obstruez ou recouvrez les orifices de ventilation, la combustion risque d'être perturbée et de provoquer des fuites de gaz et un incendie.
- **Assurez-vous** que les revêtements muraux situés à proximité de la cuisinière peuvent résister à la chaleur générée par celui-ci, pouvant aller jusqu'à 200 °F (93 °C).
- Un placard de rangement est à éviter au-dessus de la surface de la cuisinière. Si un placard de rangement est nécessaire au-dessus de la cuisinière : laissez un minimum de 40" (102 cm) entre la surface de cuisson et le bas des placards ; ou installez une hotte d'aspiration qui dépasse horizontalement d'au moins 5" (12,7 cm) au-delà du fond des placards.
- **Placez** la cuisinière hors des chemins de passage de la cuisine et en dehors des courants d'air afin d'éviter une mauvaise circulation de l'air.
- Si la cuisinière est placée à proximité d'une fenêtre, n'accrochez JAMAIS de longs rideaux ou de stores en papier sur cette fenêtre. Ils peuvent voler au-dessus des brûleurs de surface et s'enflammer provoquant un risque d'incendie.

Informations importantes relatives à la sécurité

SÉCURITÉ LIÉE À LA TABLE DE CUISSON

⚠ AVERTISSEMENT

Pour réduire le risque d'incendie, de choc électrique, de blessures et/ou de mort, respectez les précautions suivantes.

- **Assurez-vous** que tous les brûleurs sont éteints lorsqu'ils ne sont pas utilisés.
- **N'utilisez pas** de feuille d'aluminium pour revêtir les grilles ou toute autre partie de la table de cuisson.
- **Ne laissez pas** les brûleurs sans surveillance lors de réglages moyen ou élevé.
- Préalablement à l'allumage, **assurez-vous** que tous les chapeaux de brûleurs sont correctement en place et que tous les brûleurs sont de niveau.
- **Utilisez toujours** la position LITE (ALLUMAGE) pour allumer les brûleurs et assurez-vous qu'ils sont allumés. Si l'allumage échoue, tournez le bouton sur OFF (ARRÊT) et attendez que le gaz se dissipe.
- Lorsque vous réglez un brûleur sur mijotage, **ne tournez pas** le bouton rapidement. Assurez-vous que la flamme reste allumée.

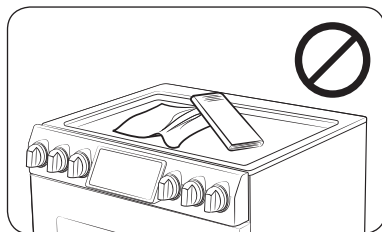

- **Ne placez pas** d'objets autres que les ustensiles de cuisson sur la table de cuisson.
- Cette surface de cuisson est conçue pour cuisiner avec un wok ou un anneau wok. Si vous faites flamber des aliments, faites-le sous une hotte de ventilation allumée.
- Avant de retirer ou de changer d'ustensile de cuisson, éteignez les brûleurs.
- Retirez les aliments et les ustensiles de cuisson immédiatement après la cuisson.
- Avant de retirer des parties du brûleur pour le nettoyage, assurez-vous que la cuisinière est éteinte et complètement froide.
- Après nettoyage du diffuseur du brûleur, **assurez-vous** qu'il est complètement sec avant de le réassembler.
- **Assurez-vous** que le repère de l'étincelle sur le diffuseur de brûleur double est placé à côté de l'électrode lorsqu'il est assemblé.
- Pour éviter l'empoisonnement par monoxyde de carbone, **ne versez pas** d'eau sur la table de cuisson lors du nettoyage.
- Sélectionnez des ustensiles qui sont conçus pour la cuisson en surface de la cuisinière. Utilisez des ustensiles suffisamment grands pour couvrir la grille du brûleur. Ajustez les flammes du brûleur de sorte qu'elles ne s'étendent pas au-delà du fond de l'ustensile.

CONSERVEZ PRÉCIEUSEMENT CES CONSIGNES

Informations importantes relatives à la sécurité

- Pour éviter la décoloration des ustensiles, leur déformation et/ou l'empoisonnement par monoxyde de carbone, **n'utilisez pas** d'ustensiles beaucoup plus grands que la grille.
- **Vérifiez toujours** que les manches d'ustensiles sont dirigés vers les côtés ou l'arrière de la table de cuisson, et non au-dessus des autres brûleurs de surface.
- Tenez-vous éloigné de la cuisinière lorsque vous faites de la friture.
- Chauffez toujours lentement les huiles de friture et observez-les lorsqu'elles chauffent. Si vous faites frire des aliments à température élevée, observez attentivement le processus de cuisson. Si vous devez utiliser un mélange de graisses ou d'huiles pour frire, mélangez-les avant de les chauffer.
- Utilisez un thermomètre à friture si possible. Cela évite que l'huile ou la graisse soit chauffée au-delà du point de fumée.
- Employez une quantité minimale d'huile dans une poêle peu profonde ou une friteuse. Évitez de faire cuire les aliments décongelés ou avec des quantités excessives de glace.
- Avant de déplacer les ustensiles pleins de graisse ou d'huile, assurez-vous qu'ils sont complètement refroidis.

- Pour éviter une ébullition à retardement des liquides, laissez-les toujours reposer au moins une vingtaine de secondes une fois le brûleur éteint, ceci afin de permettre à la température de se stabiliser. En cas d'accident, effectuez les gestes de premiers secours suivants :

- 1) Immergez la zone brûlée dans de l'eau froide ou tiède pendant au moins 10 minutes ;
- 2) N'appliquez aucune crème, huile ou lotion ;
- 3) Recouvrez-la d'un tissu propre et sec.

- Placez le récipient au centre de la grille. Sur le brûleur gauche arrière, ne placez pas de récipient d'un diamètre supérieur à 9". Si un récipient volumineux est mal positionné, cela peut perturber l'échappement de l'air de refroidissement ou enflammer le brûleur non souhaité.
- Pour réchauffer un liquide tel qu'une sauce, remuez-le tout en le réchauffant.

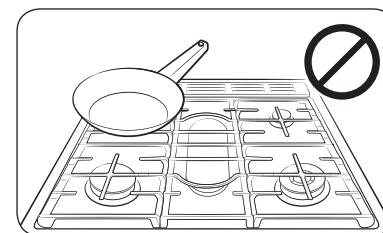

- **Ne portez** jamais de vêtements amples et des accessoires pendants lorsque vous utilisez cette cuisinière. S'ils entrent en contact avec un brûleur de surface, ils pourront s'enflammer et vous brûler.

CONSERVEZ PRÉCIEUSEMENT CES CONSIGNES

Informations importantes relatives à la sécurité

- Ne laissez pas d'objets en plastique par-dessus la cuisinière. L'air chaud provenant des orifices de ventilation au-dessus de la cuisinière peut faire fondre le plastique et provoquer une accumulation de pression dans les récipients en plastique fermés. Le plastique fondu risque d'obstruer les orifices de ventilation situés à l'arrière de la cuisinière. En cas d'orifices de ventilation obstrués, la combustion risque de mal se faire et de provoquer des fuites de gaz et un incendie. De plus, vous risquez de vous brûler sérieusement si vous touchez les surfaces situées près de l'orifice de ventilation lorsque le four est en marche.
- **Ne placez** aucun appareil portable ou tout objet différent d'un ustensile de cuisine sur la surface de cuisson. Si la surface de cuisson est chaude, cela peut provoquer un incendie ou des dégâts matériels.
- **Assurez-vous toujours** que les aliments à frire sont décongelés et secs. Toute humidité peut provoquer un bouillonnement de la graisse chaude qui pourrait ainsi déborder de la poêle.
- Avant de retirer les grilles, **vérifiez toujours** que les commandes sont désactivées et que les grilles ont refroidi afin d'éviter tout risque de brûlure.
- **Ne placez** aucun objet ou matériau combustible autour de la cuisinière.

- **Veillez** à ne pas toucher avec vos mains les brûleurs lorsqu'ils sont allumés. Éteignez les brûleurs lorsque vous changez une poêle ou casserole.

SÉCURITÉ LIÉE AU FOUR

⚠ AVERTISSEMENT

Pour réduire le risque d'incendie, de choc électrique, de blessures et/ou de mort, respectez les précautions suivantes.

- **N'utilisez pas** le four pour un usage autre que la cuisson tel que le séchage de vêtements ou le stockage. Utilisez le four uniquement pour la cuisson.
- **Assurez-vous** que la partie intérieure de la grille en deux parties du four est correctement positionnée sur la grille extérieure.
- **Assurez-vous** que les grilles du four sont placées au même niveau de chaque côté.
- **Ne pas endommager, ni déplacer ou nettoyer** le joint de la porte.

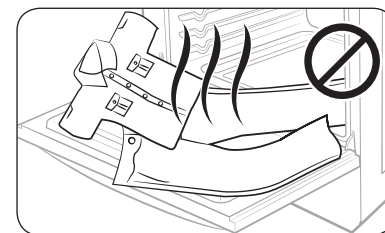

CONSERVEZ PRÉCIEUSEMENT CES CONSIGNES

Informations importantes relatives à la sécurité

- **Ne vaporisez** pas d'eau sur la vitre du four lorsque celui-ci est allumé ou juste après l'avoir éteint.
- **N'utilisez pas** de papier aluminium ou de barquettes en aluminium dans le four. N'utilisez pas de feuille d'aluminium ou de matériau semblable pour couvrir des orifices ou des passages au bas du four ou pour couvrir une grille du four.
- Eloignez-vous du four lorsque vous en ouvrez la porte.
- Évitez l'accumulation de graisses dans le four.
- Pour repositionner les grilles du four, **assurez-vous** que le four est complètement refroidi.
- **Utilisez uniquement** des ustensiles recommandés pour une utilisation sûre dans des fours à gaz.
- Pour éviter d'endommager les boutons de commande des brûleurs, cuisinez et/ou grillez toujours avec la porte du four fermée.
- **Évitez de griller** de la viande trop près de la flamme du brûleur. Retirez l'excès de gras sur la viande avant de la faire cuire.
- Suivez toujours les recommandations du fabricant lorsque vous utilisez des sacs de cuisson ou à rôtir dans le four.

CONSERVEZ PRÉCIEUSEMENT CES CONSIGNES

SÉCURITÉ LIÉE AU TIROIR CHAUFFE-PLAT/TIROIR INFÉRIEUR

⚠ AVERTISSEMENT

Pour réduire le risque d'incendie, de choc électrique, de blessures et/ou de mort, respectez les précautions suivantes.

- Le tiroir chauffe-plat sert à conserver les aliments chauds à température de consommation. Les aliments doivent être déjà chauds. Les aliments froids ou à température ambiante ne peuvent pas être cuits, réchauffés ou cuisinés dans le tiroir chauffe-plat. Les bactéries se multiplient rapidement dans les aliments dont la température est comprise entre 40 et 140 °F.
- **N'utilisez pas** le tiroir pour un usage autre que la cuisson tel que le séchage de vêtement ou le stockage. Utilisez le tiroir uniquement pour la cuisson.
- **Ne touchez pas** les surfaces internes du tiroir ou les éléments chauffants. Ces surfaces peuvent être chaudes au point de provoquer des brûlures.

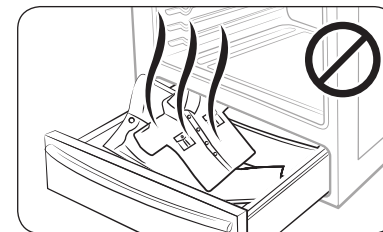

Informations importantes relatives à la sécurité

- Pour éviter les brûlures de vapeur, soyez prudent en ouvrant le tiroir.
- **N'utilisez pas** de papier d'aluminium pour tapisser le tiroir.
- **N'utilisez pas** le tiroir dans le four. **Ne laissez pas** le tiroir dans le four pendant un cycle d'auto-nettoyage.
- **Ne laissez pas** les conteneurs de graisse s'égoutter dans ou à proximité du tiroir.

SÉCURITÉ LIÉE À L'AUTO-NETTOYAGE DU FOUR

⚠ AVERTISSEMENT

Pour réduire le risque d'incendie, de choc électrique, de blessures et/ou de mort, respectez les précautions suivantes.

- La fonctionnalité d'auto-nettoyage porte le four à des températures suffisamment élevées pour brûler les résidus alimentaires dans le four. La cuisinière est extrêmement chaude pendant un cycle d'auto-nettoyage. **Ne touchez pas** les surfaces de la cuisinière pendant un cycle d'auto-nettoyage.

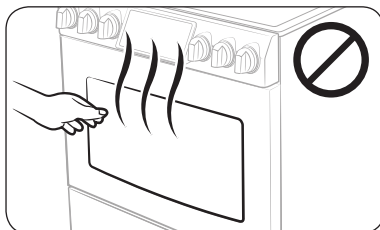

- Tenez les enfants éloignés du four pendant un cycle d'auto-nettoyage.
- Avant de démarrer un cycle d'auto-nettoyage, **retirez** toutes les grilles et ustensiles du four. Seules les grilles recouvertes de porcelaine peuvent rester dans le four pendant le cycle d'auto-nettoyage.
- Avant de démarrer un cycle d'auto-nettoyage, essuyez la graisse et les résidus alimentaires dans le four.
- **N'actionnez pas l'auto-nettoyage** avec le tiroir chauffe-plat/tiroir inférieur dans le four.
- Lors de l'ouverture de la porte après un cycle d'auto-nettoyage, tenez-vous éloigné du four.
- En cas de dysfonctionnement du cycle d'auto-nettoyage, éteignez le four, débranchez l'alimentation et contactez un technicien de maintenance qualifié.

CONSERVEZ PRÉCIEUSEMENT CES CONSIGNES

Présentation

Disposition

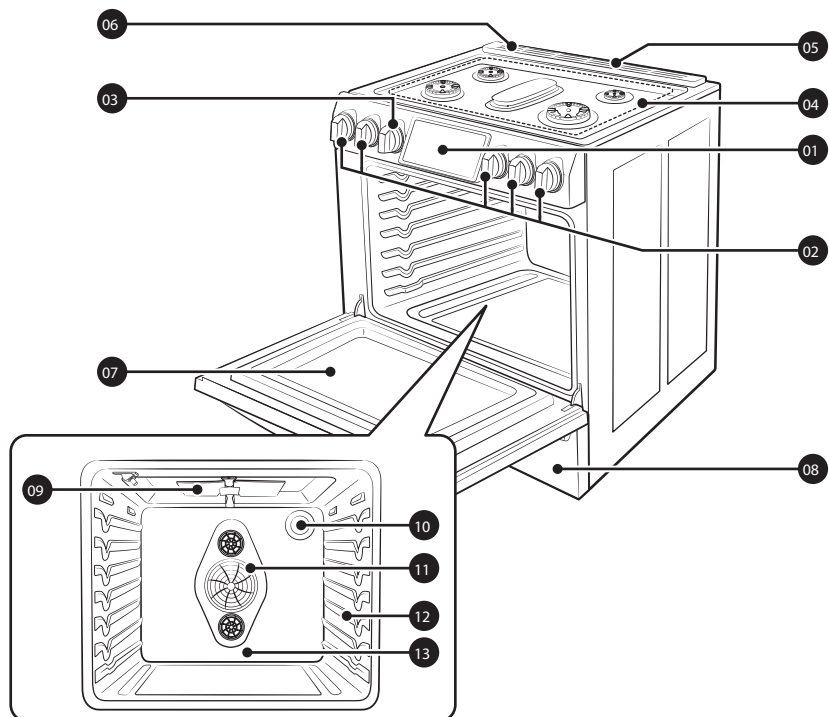

- | | | |
|--|--|---|
| 01 Ecran tactile | 02 Boutons des brûleurs de surface (5 pièces) | 03 Bouton du tiroir chauffe-plat (1 pièce) |
| 04 Brûleurs de surface | 05 Ventilation du four | 06 Orifice de refroidissement |
| 07 Porte du four amovible | 08 Tiroir chauffe-plat | 09 Brûleur de four pour grill |
| 10 * Éclairage du four | 11 Ventilateur de convection/
Résistance de convection | 12 Système de grille du four. |
| 13 Brûleur de four pour cuisson | | |

Accessoires fournis



* Grilles du brûleur de surface (3)

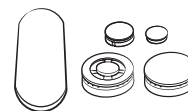

* Brûleurs de surface et chapeaux de brûleurs (5)

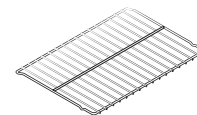

* Grille plate (2)

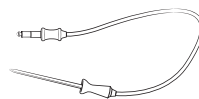

* Sonde thermique (1)

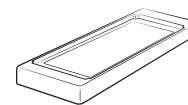

* Gril (1)



* Grille de Wok (1)

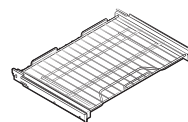

* Grille coulissante (1)
NX58H9950W*
Uniquement

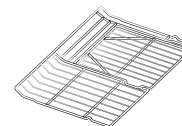

* Grille en deux pièces (1)
NX58H9500W*/
NX58K9500W*
Uniquement

Si vous souhaitez acheter un accessoire repéré par un astérisque (*), vous pouvez le commander auprès du Centre d'assistance Samsung (1-800-726-7864).

Présentation

Tableau de commande

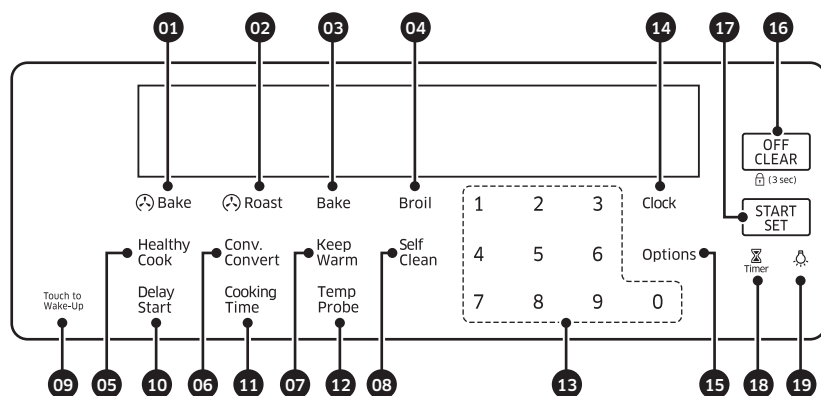

- 01 Cuisson par convection** : Activez la cuisson par convection pour les grandes quantités d'aliment sur plusieurs grilles.
- 02 Rôtissage par convection** : Activez le rôtissage par convection pour les grandes tranches de viande.
- 03 Cuisson traditionnelle** : Cuisez les aliments de manière homogène en utilisant le brûleur inférieur du four.
- 04 Gril** : Pour faire griller des aliments à l'aide du brûleur situé dans le haut du four uniquement.
- 05 Cuisson saine** : Faites apparaître les recettes de cuisson saine qui sont spécialement conçues pour différents types d'aliments.
- 06 Conv. Convert** : Bascule entre le mode de cuisson et le mode de cuisson par convection.
- 07 Maintien au chaud** : Maintient les aliments cuits au chaud à basse température entre 150 °F et 200 °F (66 °C et 93 °C).
- 08 Auto-nettoyage** : Brûle les résidus d'aliments à très haute température.
- 09 Touche de réveil** : Active l'affichage du tableau de commande.
- 10 Départ différé** : Réglez le four pour qu'il démarre à une certaine heure.
- 11 Temps de cuisson** : Règle le temps de cuisson.

- 12 Sonde thermique** : Active le mode de sonde thermique.
- 13 Nombres** : Utilisés pour régler l'heure, la température ou pré-régler.
- 14 Horloge** : Règle l'heure.
- 15 Options** : Affichez les 9 options utilisateur disponibles.
- 16 ARRÊT/EFFACER (Verrouillage)** : Annule l'opération actuelle mais pas la minuterie. Verrouille le tableau de commande et la porte pour éviter les accidents.
- 17 DÉMARRAGE/RÉGLAGE** : Démarre une fonction ou règle l'heure.
- 18 Minuterie** : Active ou désactive la minuterie.
- 19 Ampoule du four** : Allume/éteint l'éclairage du four.

Avant de commencer

Vous devez connaître les fonctions suivantes et les composants avant d'utiliser votre cuisinière pour la première fois.

Mode d'affichage

Mise en veille

Après 2 minutes sans activité (ou une minute lorsque le four est en mode veille), le tableau de commande passe en mode Veille. En mode Veille, le tableau de commande reste inactif avec seulement l'heure affichée jusqu'à ce qu'il soit réactivé par l'utilisateur.

Réveil

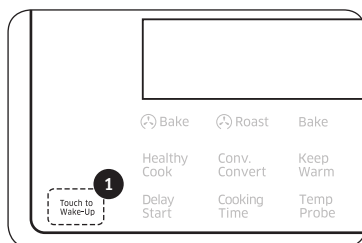

- Pour activer le tableau de commande, appuyez sur **Touch to Wake-Up (Touche de réveil)**. Les préférences de l'utilisateur sont disponibles dans ce mode ainsi que la minuterie, l'éclairage du four et/ou le verrouillage des commandes.

Horloge

Il est important de régler l'horloge correctement pour vous assurer que les fonctions automatiques fonctionnent correctement. Cet appareil prend en charge deux formats d'heure : 12 heures (par défaut), et 24 heures.

Pour régler l'heure

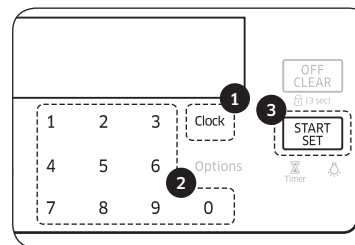

1. Appuyez sur le bouton **Clock (Horloge)**. Pour sélectionner AM ou PM, appuyez à nouveau.
2. Saisissez l'heure actuelle à l'aide du pavé numérique.
3. Appuyez sur le bouton **START/SET (DÉMARRAGE/RÉGLAGE)** pour confirmer les réglages.

Pour changer le format de l'heure

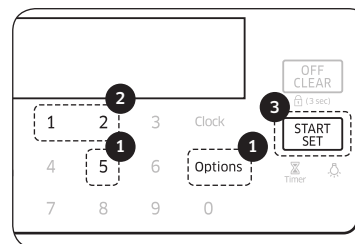

1. Appuyez sur le bouton **Options** puis **5** sur le pavé numérique.
2. Appuyez sur **1** pour le format 12 heures ou **2** pour le format 24 heures.
3. Appuyez sur le bouton **START/SET (DÉMARRAGE/RÉGLAGE)**.

REMARQUE

Vous pouvez régler/changer l'horloge ou la minuterie de cuisine avant de démarrer un mode de cuisson ou lorsque la plupart des modes de cuisson sont en fonctionnement. Cependant, vous ne pouvez pas régler ou changer l'heure si une fonction basée sur l'heure est en cours (Time Bake (Temps de cuisson), par exemple) ou si l'option Sabbath (Shabbat) est activée.

Avant de commencer

Minuterie de cuisine

La minuterie de cuisine vous procure une minuterie supplémentaire que vous pouvez utiliser pour minuter les tâches de cuisson telles que les oeufs durs. Cependant, elle ne permet pas de démarrer ou d'arrêter les opérations de cuisson. Règle la minuterie entre 1 minute et 9 heures et 99 minutes.

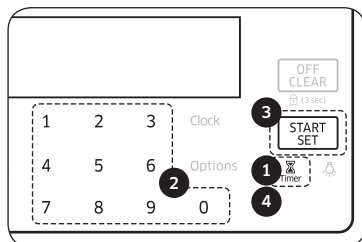

1. Appuyez sur le bouton **Timer (Minuterie)**.
2. Saisissez la durée souhaitée à l'aide du pavé numérique.
3. Puis appuyez sur le bouton **START/SET (DÉMARRAGE/REGLAGE)** ou le bouton **Timer (Minuterie)**.
Pour annuler les réglages de minuterie, appuyez à nouveau sur le bouton **Timer (Minuterie)**.
4. Lorsque la durée réglée est écoulée, le four sonne et affiche le message " End " (Fin). Appuyez sur le bouton **Timer (Minuterie)** pour supprimer le message.

Ventilation du four/orifice de refroidissement

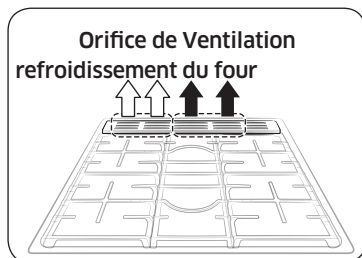

Les ventilations du four et de refroidissement sont situées à l'arrière de la cuisinière. Une circulation d'air correcte évite les problèmes de combustion et garantit de meilleures performances.

- N'obturez pas les ventilations ou leur environnement avec des objets.
- Soyez attentif en plaçant des objets à proximité des ventilations. De la vapeur chaude peut provoquer leur échauffement ou leur fusion.

Cuisinière à gaz

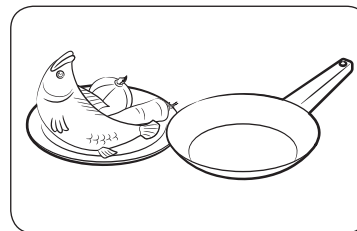

1. Placez tous les ingrédients dans un récipient de cuisson (casserole, poêle, etc.).

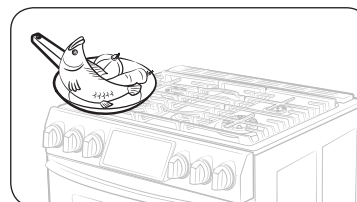

2. Placez le récipient sur un brûleur de surface.



3. Allumez le brûleur de surface.

Cuisinière à gaz

Récipient

Exigences

- Fond plat et bords droits
- Couvercle hermétique
- Bien équilibré avec la poignée plus légère que la partie principale de la casserole ou de la poêle.

Caractéristiques du matériau

- **Aluminium** : un excellent conducteur thermique. Certains types d'aliments font noircir l'aluminium. Toutefois, les ustensiles en aluminium anodisé résistent aux taches et aux piqûres.
- **Cuivre** : un excellent conducteur thermique mais se décolore facilement.
- **Acier inoxydable** : un conducteur thermique lent entraînant une cuisson inégale mais il est durable, facile à nettoyer et résistant aux taches.
- **Fonte** : un mauvais conducteur, mais elle conserve très bien la chaleur.
- **Casserole émaillée** : les caractéristiques de chauffage varient en fonction du matériau de base.
- **Verre** : un conducteur thermique lent. Utilisez uniquement des ustensiles en verre qui sont spécifiés pour une utilisation sur la table de cuisson et dans le four.

Limitations de taille

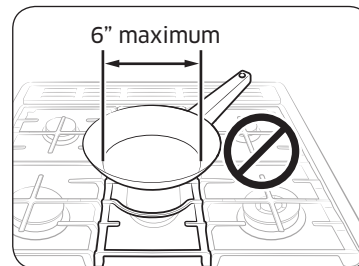

⚠ ATTENTION

- Ne placez pas de petite casserole ou plat avec un fond d'un diamètre d'environ 6" ou moins sur la grille centrale. Cet ustensile peut basculer. Utilisez les brûleurs arrière pour les ustensiles de petite taille.
- Vérifiez toujours que les manches d'ustensiles sont dirigés vers les côtés ou l'arrière de la table de cuisson, et non au-dessus des brûleurs de surface. Cela minimisera le risque de brûlure, d'éclaboussures et d'inflammation de matières inflammables qui peuvent résulter de casseroles et de pots renversés par accident.
- Lorsque vous utilisez des ustensiles en verre, assurez-vous qu'ils sont conçus pour une utilisation sur une table de cuisson.
- **Ne posez jamais** d'objets en plastique sur la table de cuisson. L'air chaud provenant de l'orifice de ventilation risque de faire fondre ou prendre feu les objets en plastique, ou encore d'augmenter la pression de façon dangereuse dans des récipients en plastique fermés. Vous risquez de vous brûler sérieusement si vous touchez les surfaces situées près de l'orifice de ventilation lorsque le four est en marche.
- Lors de la cuisson, veillez à tenir la poignée d'un wok ou l'anse d'un petit récipient.

Cuisinière à gaz

Grille du Wok

Les woks permettent de faire sauter, mijoter, frire et pocher les aliments. La grille de wok supporte les woks de 12" à 14".

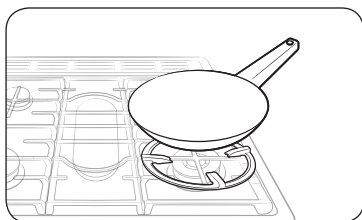

1. Éteignez tous les brûleurs et attendez que les grilles refroidissent complètement.
2. Positionnez la grille du wok en faisant reposer ses extrémités sur les bords du Wok.
3. Placez une casserole ou un fait-tout sur la grille. Assurez-vous que le récipient placé sur la grille du wok soit stable.
4. Allumez le brûleur et réglez le niveau de flamme approprié.

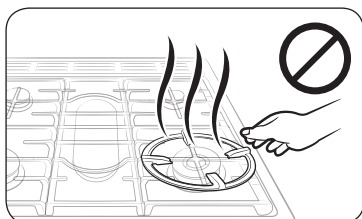

⚠ ATTENTION

- Ne retirez pas la grille du wok avant qu'elle-même, les autres grilles et la table de cuisson n'aient totalement refroidies.
- La grille du wok peut devenir très chaude lorsque vous utilisez la table de cuisson ou le four. Portez toujours des maniques lorsque vous devez la manipuler.
- N'utilisez pas d'ustensiles à fond plat ou d'un diamètre inférieur au diamètre de l'anneau du wok. L'ustensile peut basculer.
- N'utilisez pas d'ustensile volumineux. Les flammes du brûleur peuvent s'étendre, provoquant des dommages au voisinage.
- N'utilisez pas la grille du wok et le gril simultanément.
- Cette table de cuisson n'est pas conçue pour faire flamber des aliments ou pour cuisiner avec un wok ou un anneau wok. Si vous faites flamber des aliments, faites-le sous une hotte de ventilation allumée.

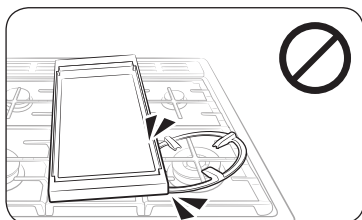

Gril

Le gril à revêtement amovible procure une surface de cuisson supplémentaire. Ce qui est particulièrement utile lors de la cuisson des viandes, crêpes ou autres aliments nécessitant un grand espace de cuisson.

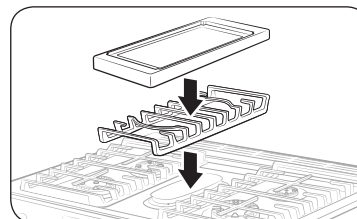

Le gril est uniquement disponible avec le brûleur central sur la grille centrale. Soyez prudent lorsque vous posez le gril sur la grille centrale.

Il est recommandé de préchauffer le gril. Voir le tableau ci-dessous.

Type d'aliment	Temps de préchauffage	Condition de préchauffage	Condition de cuisson
Crêpes	5 min.	7 (ÉLEVÉ)	6 (MOYEN-ÉLEVÉ)
Hamburgers	5 min.	7 (ÉLEVÉ)	7 (ÉLEVÉ)
OEufs au plat	5 min.	7 (ÉLEVÉ)	6 (MOYEN-ÉLEVÉ)
Bacon	-	Aucune	7 (ÉLEVÉ)
Saucisses	5 min.	7 (ÉLEVÉ)	7 (ÉLEVÉ)
Sandwich au fromage fondu	4 min.	7 (ÉLEVÉ)	6 (MOYEN-ÉLEVÉ)

Cuisinière à gaz

⚠ ATTENTION

- Ne retirez pas le gril jusqu'à ce que les autres grilles et la table de cuisson, et le gril lui-même, n'aient totalement refroidis.
- Le gril sur la table de cuisson peut devenir très chaud lorsque vous utilisez la table de cuisson ou le four. Portez toujours des maniques lorsque vous devez le manipuler.
- Le gril est lourd, car il est réalisé en fonte. Utilisez les deux mains lorsque vous devez le manipuler.
- Ne faites pas surchauffer le gril. Cela peut endommager son revêtement.
- N'utilisez pas d'ustensiles en métal pouvant endommager la surface du gril.
- N'utilisez pas le gril pour d'autres fins telles qu'une planche à découper ou du stockage.
- Ne faites pas cuire des aliments très gras. La graisse peut éclabousser.

📖 REMARQUE

- Les réglages du gril peuvent nécessiter un réajustement dans le temps.
- Du fait qu'il va sécher avec l'usage, votre gril peut se décolorer avec le temps.
- Ne laissez pas rouiller le gril. Retirez la rouille avant ou pendant l'utilisation du gril.

Brûleurs à gaz

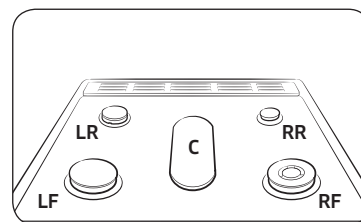

A chaque brûleur correspond un bouton qui vous permet de régler le niveau de la flamme de LO à HI. En outre, chaque brûleur dispose d'un réglage LITE (ALLUMAGE) qui est uniquement destiné à l'allumage. Les indicateurs de brûleur sont situés au-dessus du bouton correspondant, indiquant le brûleur commandé par le bouton. Chaque brûleur est destiné à un usage de cuisson spécifique.

Emplacement	Fonction	Type d'aliment	Caractéristiques
Right Front (Avant droit) RF (AvD) 18 mégajoules (18000 BTU) (*NX58H9950W* 19000 BTU)	Chauffage/ Mijotage à basse température	Aliment bouilli, sauce tomate	Puissance maximale
Right Rear (Arrière droit) RR (ArD) 18 mégajoules (5000 BTU)	Mijotage à basse température	Chocolat, casseroles, sauces	Aliments délicats qui nécessitent une faible température pendant une longue durée.
Center (Centre) C (C) 18 mégajoules (9500 BTU)	Grillades	Crêpes, hamburgers, oeufs sur le plat, sandwichs chauds	Cuisson en général
Left Front (Avant gauche) LF (AvG) 18 mégajoules (15000 BTU)	Cuisson rapide	Général	Cuisson en général
Left Rear (Arrière gauche) LR (ArG) 18 mégajoules (9500 BTU)	Chauffage général/Mijotage lent	Aliments en général, casseroles	Cuisson en général

Allumage

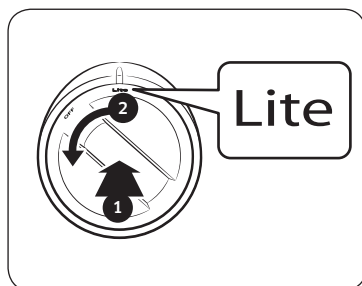

Assurez-vous que tous les brûleurs sont correctement installés.

1. Réglez le bouton sur la position **LITE (ALLUMAGE)** en poussant dessus et en le faisant tourner. Le système d'allumage électronique a fonctionné correctement si vous entendez un " clic ".
2. Une fois le brûleur allumé, tournez le bouton de commande pour le dégager de la position **LITE (ALLUMAGE)** ce qui coupera le système d'allumage électronique.
3. Tournez le bouton de commande pour ajuster le niveau de la flamme.

Allumage manuel

Vous pouvez allumer manuellement le brûleur en cas de coupure d'alimentation électrique. Dans ce cas, soyez prudent.

1. Approchez un allume-gaz du brûleur de surface que vous souhaitez allumer.
2. Réglez le bouton de commande de ce brûleur sur la position **LITE (ALLUMAGE)** en poussant dessus et en le faisant tourner. Approchez un allume-gaz du brûleur pour l'allumer.
3. Lorsque le brûleur est allumé, tournez le bouton de commande pour ajuster le niveau de la flamme.

Niveau de flamme

Les flammes des brûleurs doivent toujours rester sous l'ustensile et ne doivent jamais s'étendre en dehors du fond de l'ustensile.

⚠ AVERTISSEMENT

- Des flammes dépassant le fond de l'ustensile peuvent provoquer un incendie ou une blessure.
- Lorsque vous réglez un brûleur sur mijotage, ne tournez pas le bouton rapidement. Observez la flamme pour vérifier qu'elle reste allumée.
- Après avoir allumé un brûleur de surface, vérifiez qu'il s'enflamme. Ajustez le niveau de la flamme en tournant le bouton du brûleur.
- Éteignez toujours les commandes des brûleurs de surface avant de retirer la casserole. Toutes les commandes de brûleurs de surface doivent être désactivées si vous ne cuisinez pas.
- Éteignez toujours les brûleurs avant de vous coucher ou de quitter la maison.
- Si vous sentez une odeur de gaz, éteignez le gaz de la cuisinière et appelez un technicien de maintenance qualifié. N'utilisez JAMAIS de flamme nue pour localiser une fuite de gaz.

Four à gaz

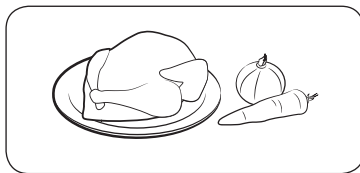

1. Mettez tous les ingrédients dans un récipient résistant à la chaleur.

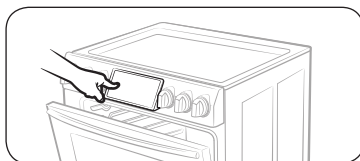

2. Sélectionnez un mode de cuisson, puis démarrez le préchauffage.

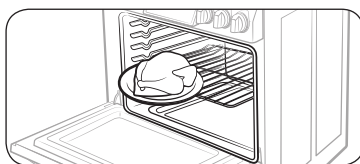

3. Placez le récipient sur une grille.

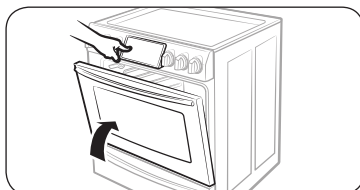

4. Fermez la porte et démarrez la cuisson.

Mode de cuisson

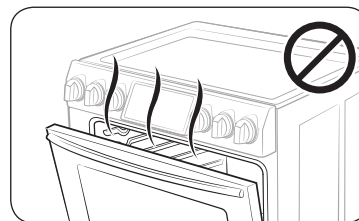

- Assurez-vous que la porte est fermée avant de démarrer la cuisson.
- Si vous laissez la porte ouverte pendant 30 secondes alors que le four est en mode Cuisson/Rôtissage par convection, Cuisson, Gril, Cuisson saine ou Cuisson favorite, le brûleur du four s'éteint. Pour redémarrer le brûleur, fermez la porte.

Cuisson et Rôtissage

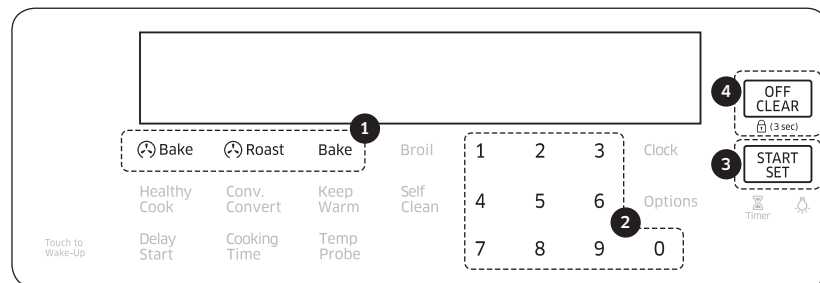

1. Appuyez sur le bouton **Bake (Cuisson par convection)**, **Roast (Rôtissage par convection)** ou **Bake (Cuisson traditionnelle)**.
2. Si nécessaire, utilisez le pavé numérique pour modifier la température par défaut (350 °F). Vous pouvez régler le four sur une température comprise entre 175 °F et 550 °F.
3. Appuyez sur le bouton **START/SET (DÉMARRAGE/RÉGLAGE)**.
 - Le four à gaz est en préchauffage jusqu'à ce qu'il atteigne la température réglée.
 - Lorsque le préchauffage est terminé, placez les aliments dans le four et fermez la porte.
4. Lorsque la cuisson est terminée, appuyez sur le bouton **OFF/CLEAR (ARRÊT/ EFFACER)** puis sortez les aliments.

REMARQUE

Pour modifier la température pendant la cuisson, répétez les étapes 1 à 3 ci-dessus.

Four à gaz

Limitations

Fonction	Minimum	Maximum
Cuisson traditionnelle	175 °F (80 °C)	550 °F (285 °C)
Gril	Faible	Élevé
Auto-nettoyage	2 heures	5 heures
Cuisson par convection	175 °F (80 °C)	550 °F (285 °C)
Rôtissage par convection	175 °F (80 °C)	550 °F (285 °C)
Maintien au chaud	-	3 heures
Tiroir chauffe-plat	Faible	Élevé
Cuisson saine	100 °F	550 °F

Pour la Cuisson par convection ou le Rôtissage par convection, utilisez **Auto Conversion (Conversion automatique)** pour régler la température minimale à 200 °F (95 °C) si nécessaire.

Cuisson par convection

Le ventilateur de convection situé à l'arrière du four à gaz assure la circulation d'air chaud homogène dans les cavités du four pour que les aliments soient cuits et dorés en moins de temps qu'un chauffage ordinaire.

Cuisson par convection	<ul style="list-style-type: none">• Idéale pour la cuisson d'aliments sur différentes grilles.• Pratique pour des grosses quantités d'aliments.• Apporte les meilleures performances avec les cookies, les biscuits, les brownies, les cupcakes, les choux à la crème, les viennoiseries, les gâteaux des anges et le pain.• Les cookies cuisent mieux sur des feuilles à cookies plates.• Lors de la cuisson par convection sur une seule grille, placez-la sur la position 3 ou 4.• Si vous utilisez plusieurs grilles avec la cuisson à convection, positionnezles aux hauteurs 3 et 5 (pour les pâtisseries), 2 et 5 (pour les cookies).• Le four ajuste automatiquement la température pour la cuisson par convection.
Rôtissage par convection	<ul style="list-style-type: none">• Pratique pour les gros morceaux de viande, non couvert.• Pour obtenir de meilleures performances, placez une lèche-frite et une grille sous la viande ou la volaille. La lèche-frite récupère les éclaboussures de graisse tandis que la grille sert à les éviter.• L'air chaud circule sur, sous et autour des aliments. La viande et la volaille sont dorées de toute part, comme après une cuisson en rôtissoire.• Voir le " Guide de rôtissage " à la page 30 pour plus d'informations.

REMARQUE

Pour modifier les températures programmées, appuyez sur le bouton  **Bake (Cuisson par convection)** ou  **Roast (Rôtissage par convection)** ou **Bake (Cuisson traditionnelle)**, puis entrez une nouvelle température. Puis, appuyez sur le bouton **START/SET (DÉMARRAGE/RÉGLAGE)**.

Four à gaz

Cuisson au grill

La cuisson au grill utilise le brûleur situé au sommet du four pour cuire et dorer les aliments. La viande et le poisson doivent être placés sur une grille dans une lèchefrite. Il est recommandé de préchauffer pendant 5 minutes avant la cuisson au grill.

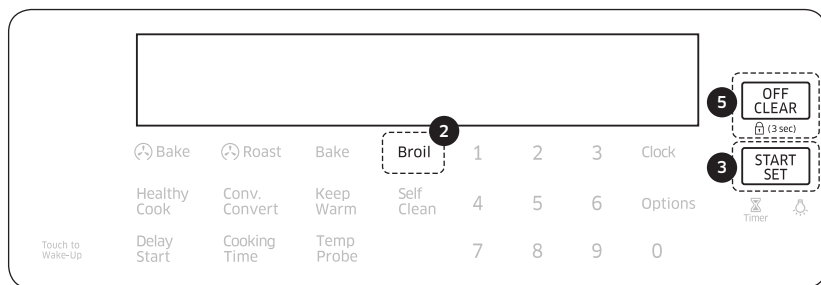

1. Placez les aliments sur une grille dans une lèchefrite, puis placez la lèchefrite sur la grille désirée.
2. Appuyez sur le bouton **Broil (Gril)** une fois pour la température élevée ou deux fois pour la faible température.
3. Appuyez sur le bouton **START/SET (DÉMARRAGE/RÉGLAGE)** pour démarrer la cuisson.
4. Lorsque les aliments sont dorés d'un côté, retournez-les et démarrez la cuisson de l'autre côté.
5. Lorsque les aliments sont grillés des deux côtés, appuyez sur le bouton **OFF/CLEAR (ARRÊT/EFFACER)**.

REMARQUE

- Utilisez le réglage de faible température pour la volaille ou les tranches épaisses pour éviter la surcuisson.
- Pour modifier le réglage pour la volaille ou les tranches de viande épaisses afin d'éviter la surcuisson. Pour changer la température, appuyez sur le bouton **Broil (Gril)** pour passer de High (Élevée) à Low (Faible).
- Lorsque vous retournez les aliments, faites attention à l'air chaud sortant du four.

Sonde thermique

La sonde thermique vous permet de cuire des rôtis et de la volaille à la température interne exacte désirée, et vous permet ainsi de déterminer plus facilement si une pièce de viande est cuite ou non.

Vous pouvez utiliser la sonde thermique avec le four réglé sur Bake, Convection Bake, ou Convection Roast (Cuisson, Cuisson par convection ou Rôtissage par convection). Lorsque vous utilisez la sonde thermique, la température interne est affichée lorsqu'elle atteint 100 °F.

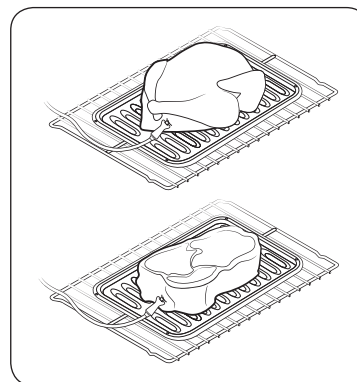

1. Piquez la sonde thermique dans la viande pour que la pointe de la sonde atteigne le centre de la viande.
 - Lorsque vous insérez la sonde thermique, assurez-vous qu'elle n'entre pas en contact avec les os, le gras ou les cartilages.
 - Pour la viande non désossée, insérez la sonde au centre de la partie la plus basse et la plus épaisse du morceau.
 - Pour toute la volaille (dinde, gros poulets, etc.), insérez la sonde dans la partie la plus épaisse de l'intérieur des cuisses, parallèlement à la patte.
 - Si vous activez Keep Warm (Maintien au chaud) lorsque la cuisson est terminée en utilisant la sonde thermique, la température interne de la viande excédera votre réglage initial.
 - Si vous retirez la sonde thermique pendant la cuisson, le four s'arrêtera dans les 60 secondes.
 - La sonde thermique peut ne pas fonctionner correctement lorsqu'elle est insérée dans des aliments surgelés. (L'icône de la sonde thermique ne s'affiche pas.)

Four à gaz

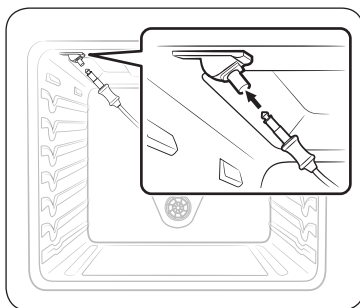

- Insérez la fiche de la sonde thermique dans la prise de la paroi côté supérieur du four.

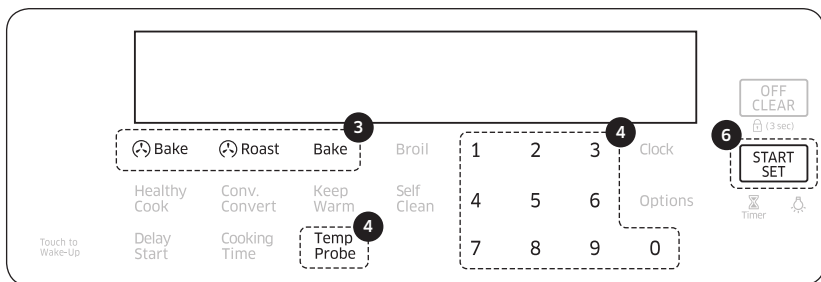

- Sélectionnez le mode de cuisson (🌀) **Bake (Cuisson par convection)**, (🌀) **Roast (Rôtissage par convection)**, ou **Bake (Cuisson traditionnelle)** et la température.
- Appuyez sur le bouton **Temp Probe (Sonde thermique)**, puis réglez la température interne entre 100 °F et 200 °F à l'aide du pavé numérique.
- Réglez une option (**Cooking Time (Temps de cuisson)**, **Delay Start (Départ différé)**, ou **Keep Warm (Maintien au chaud)**) si nécessaire.
- Appuyez sur le bouton **START/SET (DÉMARRAGE/RÉGLAGE)**. Lorsque les aliments atteignent la température interne réglée, le four s'éteint automatiquement et sonne.

REMARQUE

Le fonctionnement de la sonde thermique se coupe dans les deux cas ci-dessous.

- Lorsque l'heure de cuisson est dépassée.
- Lorsque la température atteint la valeur de réglage.

Une fois que le fonctionnement de la sonde remplit les conditions ci-dessus, il se coupe automatiquement.

Tableau des températures

Type d'aliment	Température interne (°F)	
Boeuf/Agneau	Saignant	140-150
	À point	160-170
	Bien cuit	175-185
Porc	175-185	
Volaille	185-195	

ATTENTION

- Pour protéger la sonde thermique, soyez attentif à ne pas insérer la sonde de façon à ce qu'elle sorte des aliments. Assurez-vous que la sonde est insérée près du centre de la viande.
- N'entrez pas la sonde dans le four.
- Ne laissez pas la sonde à l'intérieur du four lors d'un cycle d'auto-nettoyage ou de cuisson au grill. La sonde serait définitivement endommagée.
- Pour éviter d'endommager la sonde, décongelez les aliments par avance.
- N'utilisez pas de pince lors de l'insertion ou de l'extraction de la sonde. Cela peut endommager la sonde.
- Utilisez la sonde thermique uniquement pour les modes de cuisson applicables.

REMARQUE

Si vous avez couvert la viande avec du papier aluminium et si vous la laissez reposer pendant 10 minutes une fois que la cuisson est terminée, la température interne augmente de 5 à 10 °F.

Four à gaz

Guide des recettes

Guide de rôtissage

Pour les instructions détaillées, reportez-vous à la page 26.

Aliment	Quantité (lb)	Durée de rôtissage (minutes par livre)		Température (°F/°C)
Boeuf				
Côte de boeuf	3-5	À point	28-33	350/177
		Bien cuit	30-38	350/177
Filet	2-3	À point	35-45	350/177
		Bien cuit	45-55	350/177
Porc				
Rôti (avec ou sans os)	3-5	22-28		350/177
Côtelettes	Épaisseur de 0,5-1"	2 côtelettes	30 à 40 min au total	350/177
		4 côtelettes	40 à 50 min au total	350/177
		6 côtelettes	45 à 55 min au total	350/177
Volaille				
Poulet entier	2,5-3,5	26-30		375/191
Dinde, entière (non farcie *)	10-16	10-16		325/163
Dinde, entière (non farcie *)	18-24	8-15		325/163
Blancs de dinde	4-6	18-23		325/163
Poulet de Cornouailles	1-1,5	50 à 75 min au total		325/163

Aliment	Quantité (lb)	Durée de rôtissage (minutes par livre)		Température (°F/°C)
Agneau				
Demi-gigot	3-4	À point	25-30	325/163
		Bien cuit	30-35	325/163
Gigot entier	6-7	À point	25-30	325/163
		Bien cuit	30-35	325/163

REMARQUE

* Une dinde farcie nécessite un temps de cuisson supplémentaire. La température minimale nécessaire pour cuire la farce dans la volaille est de 165 °F (74 °C).

REMARQUE

Les temps de rôtissage dépendent de la taille, du poids, de l'épaisseur, du réglage de la température de rôtissage ainsi que de vos préférences de cuisson. Le guide ci-dessus est basé sur des aliments sortant du réfrigérateur.

Four à gaz

Guide des grillades

Pour les instructions détaillées, reportez-vous à la page 28.

Aliment	Quantité et/ou épaisseur		Puissance	Hauteur de grille	Temps pour le 1er côté (en min)	Temps pour le 2ème côté (en min)
Boeuf						
Boeuf haché	À point	Épaisseur de 1" (9 boulettes)	Élevé	6	5	4
	Répartissez uniformément. Vous pouvez cuire jusqu'à 8 boulettes simultanément.					
Biftecks	À point	1" d'épaisseur	Élevé	6	7-8	4-6
	Bien cuit	1 à 1,5 lbs	Élevé	6	10-12	5-7
	À point	1,5" d'épaisseur	Élevé	6	12-16	11-14
	Bien cuit	2 à 2,5 lbs	Élevé	6	15-18	14-17
Les biftecks dont l'épaisseur ne dépasse pas 1" cuisent avant de brunir. Il est conseillé de les frire sur le gril. Incisez pour extraire la graisse.						
Poulet						
Poulet	1 poulet entier, de 900 à 1300 g (2 à 2,5 lbs) Coupé dans la longueur		Faible	4	32-40	15-20
	2-3 blancs		Élevé	4	15-20	7-12
	Morceaux de poulet 2,5 lbs		Élevé	4	18-20	12-15
	Grillez d'abord le côté peau vers le bas. Ouvrez en écartant. Badigeonnez de beurre fondu avant de griller et à mi-cuisson.					

Aliment	Quantité et/ou épaisseur		Puissance	Hauteur de grille	Temps pour le 1er côté (en min)	Temps pour le 2ème côté (en min)
Poisson						
Filets de poisson	0,25 à 0,5" d'épaisseur		Élevé	5 ou 4	6-10	3-4
	0,5" d'épaisseur		Élevé	5 ou 4	7-10	5-6
	Manipulez et retournez avec précaution. Selon vos goûts, vous pouvez badigeonner de beurre citronné avant et pendant la cuisson.					
Jambon						
Tranches de jambon (précuites)	0,5" d'épaisseur		Élevé	5 ou 4	7-10	5-6
	Augmentez le temps (10 minutes au lieu de 5) pour chaque côté pour du jambon de 1,5" d'épaisseur ou artisanal.					
Porc						
Côtelettes de porc	Bien cuit	2 (0,5" d'épaisseur)	Élevé	5	9-11	6-9
	Incisez pour extraire la graisse.					
Agneau						
Côtelettes d'agneau	À point	2 (1" d'épaisseur) environ 10 à 12 oz.	Élevé	5 ou 4	8-12	5-8
	Bien cuit		Élevé	5 ou 4	10-16	7-11
	Incisez pour extraire la graisse.					

REMARQUE

Il est recommandé de préchauffer pendant 5 minutes avant la cuisson au gril.

ATTENTION

Assurez-vous de fermer la porte après avoir retourné les aliments.

Four à gaz

Grilles

Emplacement

La cuisinière à four à gaz est livrée avec 3 grilles dans 7 positions différentes. Chaque guide de grille comporte une butée pour éviter libérée pendant le fonctionnement.

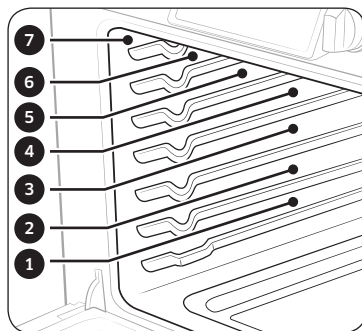

Emplacement	Type d'aliment
6	Hamburgers et steaks
6 ou 5	Toast
4 ou 3	Biscuits, muffins, brownies, cookies
3	Couronne ou quatre-quarts
2	Gâteau des anges, tartes
1 ou 2	Rôtis (petits ou gros), jambon, dinde

⚠ ATTENTION

- Ne couvrez pas une grille du four avec du papier aluminium. Cela peut entraver la circulation de la chaleur, entraînant une cuisson faible.
- Ne mettez pas de papier aluminium sur la partie basse du four car cela peut entraîner des dommages.
- Disposez les grilles du four uniquement lorsque le four est froid.
- Lorsque vous posez la grille sur la position la plus haute (position 7), veillez à ce qu'elle soit placée de façon stable sur la butée en relief.

Cuisson à grilles multiples

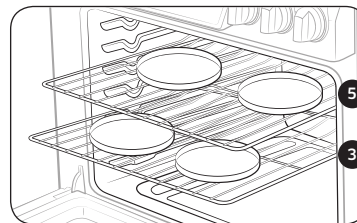

Position des plats à pâtisseries

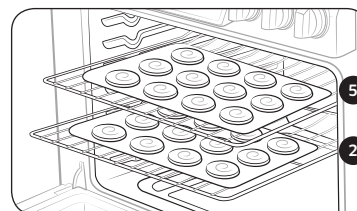

Position des plaques à biscuits

- Lors de la cuisson de gâteaux sur deux grilles, placez les grilles dans la **position 3 et 5** pour une meilleure efficacité.
- Si vous faites cuire des cookies sur deux grilles, positionnez-les aux **niveaux 2 et 5**.
- Pour 4 moules sur deux grilles : Placez deux moules à l'arrière de la grille supérieure et les deux autres moules à l'avant de la grille inférieure.
- Lors de la cuisson de plusieurs éléments sur une même grille, laissez un espace de 1" à 1,5" (2,5 cm à 3,8 cm) entre chacun d'eux.
- Lors de l'utilisation de la grille coulissante, placez-la audessous de la grille plane.

Éléments de cuisson	Hauteur de grille
Pâtisseries	3 et 5
Cookie	2 et 5

Four à gaz

Insérer et retirer une grille du four

Pour insérer une grille dans le four

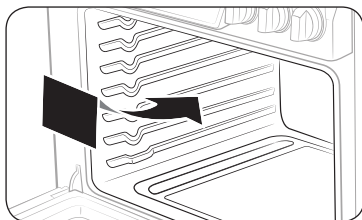

1. Placez l'extrémité arrière de la grille dans un guide de grille.
2. Glissez la grille dans son guide en maintenant l'extrémité avant de la grille.

Pour retirer une grille du four

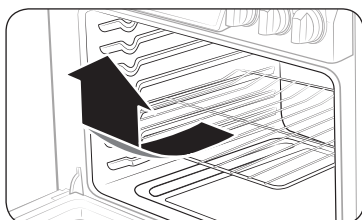

1. Tirez la grille vers vous jusqu'à ce qu'elle arrive en butée.
2. Soulevez l'extrémité avant de la grille et retirez-la de son guide.

Options de cuisson

⚠ ATTENTION

Les aliments qui se périment facilement, comme le lait, les oeufs et les viandes, doivent être conservés au réfrigérateur avant d'être placés dans le four. Même réfrigérés, ces aliments ne doivent pas rester à l'air ambiant pendant plus d'une heure avant le démarrage de la cuisson. De plus, ils doivent être retirés rapidement du four une fois la cuisson terminée.

Cuisson minutée

La cuisson minutée commande le four pour cuire les aliments à une température réglée pour une durée définie. Le four s'éteint automatiquement lorsque la cuisson est terminée. (Cuisson/Cuisson par convection/Rôtissage par convection/Cuisson saine)

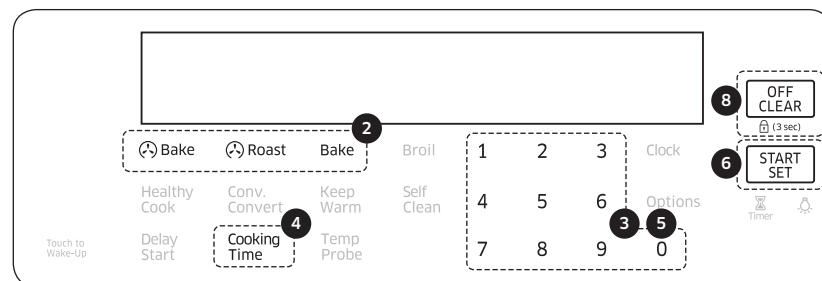

1. Placez les aliments sur une grille et fermez la porte.
2. Appuyez sur le bouton correspondant au mode de cuisson désiré tel que **Bake (Cuisson traditionnelle)**.
3. Si nécessaire, modifiez la température à l'aide du pavé numérique.
4. Appuyez sur le bouton **Cooking Time (Temps de cuisson)**.
5. Réglez le temps de cuisson entre 1 minute et 9 heures et 99 minutes (9:99) à l'aide du pavé numérique.
6. Appuyez sur le bouton **START/SET (DÉMARRAGE/RÉGLAGE)**. Le four s'allume automatiquement et le préchauffage démarre. La température augmente jusqu'à atteindre la température que vous avez réglée.
7. Lorsque le préchauffage est terminé, le four commence la cuisson pour la durée que vous avez réglée.
8. Lorsque le temps de cuisson est écoulé, le four se coupe automatiquement et émet un son.

Four à gaz

REMARQUE

Pour modifier le temps de cuisson programmé, appuyez sur le bouton **Cooking Time (Temps de cuisson)** et entrez un temps différent. Puis, appuyez sur le bouton **START/SET (DÉMARRAGE/RÉGLAGE)**.

Départ différé

La fonction Delay Start (Départ différé) vous permet d'utiliser la minuterie pour démarrer et arrêter automatiquement un autre programme de cuisson. Le départ différé peut être réglé jusqu'à 12 heures avant d'autres cuissons.

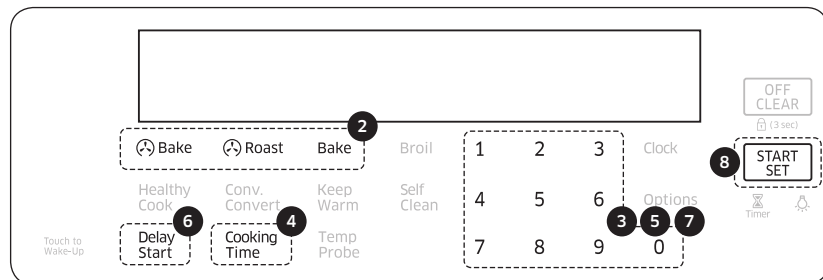

1. Placez les aliments et le récipient sur une grille et fermez la porte.
2. Appuyez sur le bouton correspondant au mode de cuisson désiré tel que **Bake (Cuisson traditionnelle)**.
3. Si nécessaire, modifiez la température à l'aide du pavé numérique.
4. Appuyez sur le bouton **Cooking Time (Temps de cuisson)**.
5. Réglez le temps de cuisson entre 1 minute et 9 heures et 99 minutes (9:99) à l'aide du pavé numérique.
6. Appuyez sur le bouton **Delay Start (Départ différé)**.
7. Saisissez l'heure de départ à l'aide du pavé numérique.
8. Appuyez sur le bouton **START/SET (DÉMARRAGE/RÉGLAGE)**. Le four démarre la cuisson à l'heure réglée et s'arrête automatiquement lorsque la cuisson est terminée.

REMARQUE

- Pour modifier l'heure de départ, appuyez sur le bouton **Delay Start (Départ différé)** et entrez une nouvelle heure de départ. Puis, appuyez sur le bouton **START/SET (DÉMARRAGE/RÉGLAGE)**.
- Pour modifier le temps de cuisson programmé, appuyez sur le bouton **Cooking Time (Temps de cuisson)** et entrez un temps différent. Puis, appuyez sur le bouton **START/SET (DÉMARRAGE/RÉGLAGE)**.

Fonctions spéciales

Cuisson saine

Healthy Cook (Cuisson saine) procure 6 options différentes de cuisson spécialisée. Pour utiliser la fonction Healthy Cook (Cuisson saine), suivez les instructions ci-dessous.



1. Appuyez sur le bouton **Healthy Cook (Cuisson saine)**. La température par défaut est de 375 °F.
2. Appuyez sur le nombre correspondant à l'option de votre choix. Voir le tableau ci-dessous.

1	2	3	4	5	6
Déshydratation des aliments	Pommes de terre au four	Poulet grillé	Steak de saumon	Filet de poisson blanc	Pain précuit

3. Réglez la température entre 100 °F et 550 °F à l'aide du pavé numérique. Reportez-vous aux pages 35 et 36 pour plus d'informations.
4. Appuyez sur le bouton **START/SET (DÉMARRAGE/RÉGLAGE)** pour démarrer la cuisson.
5. Lorsque la cuisson est terminée, appuyez sur le bouton **OFF/CLEAR (ARRÊT/ EFFACER)**.

REMARQUE

- Il n'est pas nécessaire de préchauffer le four.
- Un signal sonore est émis si le réglage de la température est hors des limites.

Four à gaz

Éléments spécialisés

1. Déshydratation des aliments

Déshydrate les aliments ou retire l'humidité des aliments via la circulation de la chaleur. Une fois que les aliments sont déshydratés, conservez-les dans un endroit frais et sec. Dans le cas de fruits, si vous ajoutez du jus de citron (ou d'ananas) ou si vous saupoudrez du sucre, cela vous permettra d'obtenir une saveur sucrée.

Catégorie	Hauteur de grille		Poids (oz)	Température (°F)
	Grille unique	Deux grilles		
Légumes	3 ou 4	2 et 5	9-21 (250-600 g)	100-150
Fruits	3 ou 4	2 et 5	9-21 (250-600 g)	100-150
Viande	3 ou 4	2 et 5	14-30 (400-850 g)	145-175

2. Pommes de terre au four

Le mode Baked potato (Pommes de terre au four) est spécialement conçu pour cuire des pommes de terre ou des pommes de terre douces.

3. Poulet grillé

Le mode Grilled chicken (Poulet grillé) est spécialement conçu pour cuire des morceaux de poulet ou des blancs de poulet. Pour éviter un brunissage excessif et un dessèchement de la peau, enveloppez chaque morceau ou blanc d'une feuille d'aluminium.

4. Steak de saumon

Le mode Salmon steak (Steak de saumon) est spécialement conçu pour cuire les steaks de saumon.

5. Filet de poisson blanc

Le mode White fish fillet (Filet de poisson blanc) est spécialement conçu pour cuire les filets de poisson blanc.

6. Pain précuit

Le mode Bread proof (Pain précuit) procure une température optimale pour le procédé de précuisson du pain et ne nécessite donc pas de réglage de la température. Pour de meilleurs résultats, démarrez toujours l'option Bread proof (Pain précuit) dans un four froid.

⚠ ATTENTION

- N'utilisez pas le mode Bread proof (Pain précuit) lorsque la température du four est supérieure à 100 °F. Si la température est supérieure à 100 °F, ce mode sera inutilisable. Attendez jusqu'à ce que le four refroidisse.
- N'utilisez pas Bread proof (Pain précuit) pour réchauffer des aliments. La température de précuisson n'est pas suffisamment élevée pour conserver les aliments au chaud.
- Placez la pâte dans un récipient résistant à la chaleur sur la grille à la position 3 ou 4 et couvrez-la avec un tissu ou un film plastique. Le film plastique doit être immobilisé sous le récipient, afin qu'il ne soit pas soulevé par la ventilation du four.
- Pour éviter d'abaisser la température du four et d'augmenter le temps de précuisson, n'ouvrez pas la porte du four.

Cuisson saine

Le guide Healthy Cook (Cuisson saine) ci-dessous procure les réglages recommandés pour chaque élément de cuisson. Utilisez ce guide pour votre référence.

Aliment	Quantité	Hauteur de grille	Température (°F)	Temps de cuisson (min)	Consignes
Déshydratation des aliments	Fruits et légumes 150 à 200 g	3 ou 4	100-175	Supérieur à 180	Voir page 35.
Pomme de terre au four	6 unités 42,3 oz (1200 g)	2	375-425	40-50	Placez 6 pommes de terre sur un plateau ou un plat. Ne coupez pas les pommes de terre en deux. Assaisonnez les pommes de terre après cuisson si vous le souhaitez.
Poulet grillé	Morceaux de poulet 1000 à 1200 g	2	375-425	40-50	Placez les morceaux de poulet sur un plateau ou un plat. Assaisonnez le poulet après cuisson si vous le souhaitez.

Four à gaz

Aliment	Quantité	Hauteur de grille	Température (°F)	Temps de cuisson (min)	Consignes
Steak de saumon	3 portions 19,5 oz (550 g)	2	Hi-Lo (Élevée- Faible)	10-15	Placez les steaks de saumon sur un plateau ou un plat. Assaisonnez le saumon après cuisson si vous le souhaitez.
Filet de poisson blanc	3 filets (520 g)	3 ou 4	400-425	10-15	Placez les filets de poisson sur une lèchefrite ou un plat. Assaisonnez le poisson après cuisson si vous le souhaitez. Si vous souhaitez éviter un brunissage excessif ou un dessèchement, recouvrez le poisson de papier aluminium.

REMARQUE

Dans le cas de poulet, saumon et poisson, il est recommandé de faire une gaine dans une portion épaisse.

Maintien au chaud

Conserve les aliments cuits au chaud à basse température jusqu'à 3 heures.

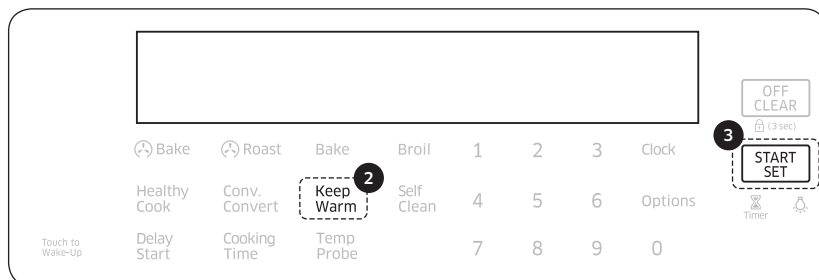

1. Placez les aliments et un récipient sur une grille et fermez la porte.
2. Appuyez sur le bouton **Keep Warm (Maintien au chaud)**.
3. Appuyez sur le bouton **START/SET (DÉMARRAGE/RÉGLAGE)**. Le four chauffe jusqu'à 170 °F (77 °C).

REMARQUE

- Vous pouvez annuler le maintien au chaud à tout moment en appuyant sur le bouton **OFF/CLEAR (ARRÊT/EFFACER)**.
- Pour régler la fonction de maintien au chaud pendant une cuisson minutée, appuyez sur le bouton **Keep Warm (Maintien au chaud)** en mode de cuisson minutée. Lorsque la cuisson minutée est terminée, le four abaissera la température jusqu'à la température de maintien au chaud par défaut et la conservera jusqu'à la fin ou l'annulation du maintien au chaud.

L'option Shabbat



(Utilisée pour les fêtes et le Shabbat juifs)

Utilisez uniquement cette option pour la cuisson lors des fêtes et du Shabbat juifs. Pour de plus amples informations, visitez le site Web à l'adresse <http://www.star-k.org>

Avec l'option Shabbat

- La température du four peut être réglée plus ou moins élevée après l'activation de cette option.
- L'affichage ne change pas et aucune sonnerie ne retentit lorsque vous changez la température.
- Une fois l'option Sabbath (Shabbat) correctement activée pour la cuisson, le four reste allumé jusqu'à l'annulation de la fonction. Ce réglage écrase la fonction d'économie d'énergie après 12 heures, qui est réglée par défaut.
- Si vous souhaitez allumer l'éclairage durant le Shabbat, appuyez sur la touche **OV EN LIGHT (ÉCLAIRAGE DU FOUR)** avant d'activer la fonction Shabbat. Une fois l'éclairage allumé et l'option Shabbat activée, le four reste allumé jusqu'à l'arrêt de cette option.
- Si vous souhaitez éteindre l'éclairage du four, éteignez-le avant l'activation de la fonction Shabbat.
- N'utilisez pas la table de cuisson lorsque l'option Shabbat est activée.

Four à gaz

Pour activer l'option Shabbat

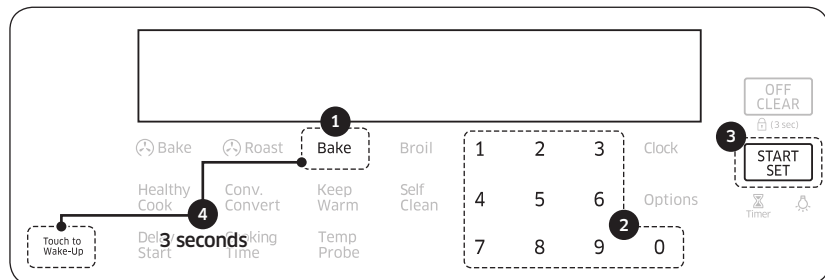

1. Appuyez sur le bouton **Bake (Cuisson traditionnelle)**.
2. Saisissez la température souhaitée à l'aide du pavé numérique. La température par défaut est de 350 °F.
3. Appuyez sur le bouton **START/SET (DÉMARRAGE/RÉGLAGE)**. La température affichée change lorsque le four atteint la température de 175 °F.
4. Maintenez appuyés simultanément les boutons **Bake (Cuisson traditionnelle)** et **Touch to Wake-Up (Touche de réveil)** pendant 3 secondes pour afficher "SAB". Lorsque "SAB" s'affiche, la commande du four n'émet plus de signaux sonores ni n'affiche plus les modifications ultérieures.

REMARQUE

- Vous pouvez modifier la température du four lorsque la cuisson démarre, mais l'affichage ne changera pas, ni la sonnerie. Après avoir modifié la température, 15 secondes sont nécessaires avant que le four ne reconnaisse la modification.
- Vous pouvez éteindre le four à tout moment en appuyant sur la touche **OFF/CLEAR (ARRÊT/EFFACER)**. Cependant, l'option Shabbat n'est pas désactivée.
- Pour désactiver l'option Shabbat, maintenez appuyés simultanément les boutons **Bake (Cuisson traditionnelle)** et **Touch to Wake-Up (Touche de réveil)** pendant 3 secondes.
- Vous pouvez régler le temps de cuisson avant d'activer la fonction Shabbat.
- Après une coupure d'alimentation, le four ne reprend pas le fonctionnement automatiquement. "SAB" apparaît sur le tableau de commande, mais le four ne redémarre pas. Les aliments peuvent être retirés du four en toute sécurité, mais vous ne devez pas désactiver l'option Shabbat et redémarrer le four jusqu'à la fin de Sabbath/Holidays (Shabbat/Vacances).
- Après avoir respecté le Shabbat, désactivez l'option Shabbat en maintenant appuyés simultanément les boutons **Bake (Cuisson traditionnelle)** et **Touch to Wake-Up (Touche de réveil)** pendant 3 secondes.

⚠ ATTENTION

- Ne tentez pas d'activer aucune autre fonction à l'exception de Bake (Cuire) lorsque l'option Shabbat est activée. Seuls les boutons suivants fonctionnent correctement : Number Pad (Pavé numérique), Bake (Cuisson traditionnelle), Oven Start/Set (Démarrage/Réglage du four), et Oven Off (Arrêt du four).
- N'ouvrez pas la porte du four ou ne modifiez pas sa température pendant environ 30 minutes après avoir démarré l'option Shabbat. Laissez le four atteindre la température réglée. Le ventilateur du four fonctionne uniquement lorsque la température du four augmente.

Réglages de la cuisson (Bouton options)

Permet de modifier divers réglages de la cuisinière à gaz selon vos préférences. Le menu Settings (Réglages) est disponible uniquement lorsque le four n'est pas en cours d'utilisation.

Réglage	Description
1	Cuisson favorite Permet de créer un mode de cuisson favori avec 3 réglages personnalisés différents.
2	Température Permet d'ajuster la température du four selon votre choix.
3	Unité de temp. (°F/°C) Le four peut être commandé pour afficher la température en degrés Fahrenheit ou Celsius.
4	Conversion automatique Convertit les températures de cuisson classique en températures de cuisson par convection.
5	Heure/jour (12 heures/24 heures) Permet de régler l'horloge pour afficher l'heure au format 12 heures ou 24 heures.
6	Économie d'énergie Éteint automatiquement le four 12 heures après le démarrage de la cuisson ou 3 heures après le démarrage du gril.
7	Langue Permet de sélectionner la langue entre English, French, ou Spanish (anglais, français ou espagnol).
8	Son Coupe le son du four.
9	Mode Démo Utilisé par les points de vente au détail à des fins d'affichage uniquement.

Four à gaz

Cuisson favorite

Permet de créer une recette de cuisson favorite avec 3 réglages personnalisés différents. Cette option est uniquement disponible avec cuisson, cuisson par convection et rôtissage par convection.

Pour régler ou changer un mode de cuisson favori

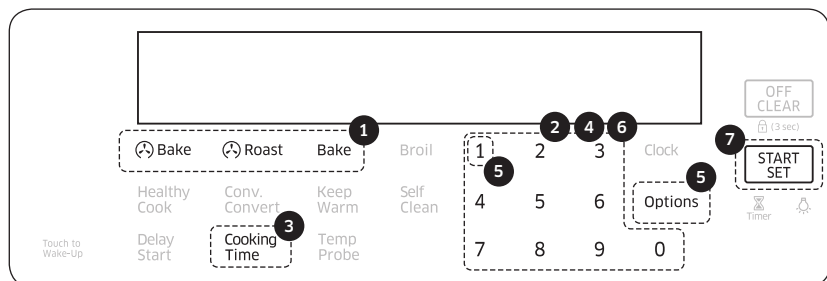

1. Appuyez sur le bouton correspondant au mode de cuisson désiré tel que **Bake (Cuisson traditionnelle)**.
2. Conservez la température par défaut (350 °F) ou entrez la température de votre choix à l'aide du pavé numérique.
3. Appuyez sur le bouton **Cooking Time (Temps de cuisson)**.
4. Saisissez une durée de cuisson souhaitée à l'aide du pavé numérique.
5. Appuyez sur le bouton **Options** puis 1 sur le pavé numérique.
6. Consultez le tableau ci-dessous et sélectionnez un nombre dont vous souhaitez conserver la recette.

1	2	3
Recette 1	Recette 2	Recette 3

7. Appuyez sur **START/SET (DÉMARRAGE/RÉGLAGE)** pour enregistrer les modifications.

Pour utiliser ou rappeler un mode de cuisson favori :

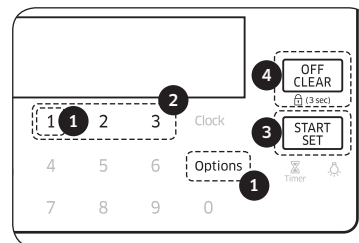

1. Appuyez sur le bouton **Options** puis 1 sur le pavé numérique.
2. Appuyez sur le nombre qui correspond à la recette de cuisson favorite de votre choix.
3. Appuyez sur le bouton **START/SET (DÉMARRAGE/RÉGLAGE)** pour démarrer la cuisson.
4. Lorsque la cuisson est terminée, appuyez sur le bouton **OFF/CLEAR (ARRÊT/ EFFACER)** puis sortez les aliments.

Température

Les températures du four ont été étalonnées en usine. Lorsque vous utilisez votre four pour la première fois, veillez à respecter les temps et les températures de recette recommandés. S'il apparaît que le four est trop chaud ou trop froid, vous pouvez réajuster la température du four. Avant de réétalonner, essayez une recette en sélectionnant une température supérieure ou inférieure à celle recommandée. Les résultats de cuisson devraient vous indiquer si un nouveau réglage est nécessaire ou non. La température du four peut être réglée à $\pm 35\text{ }^{\circ}\text{F}$ ($\pm 19\text{ }^{\circ}\text{C}$).

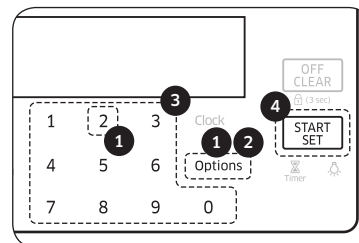

1. Appuyez sur le bouton **Options** puis 2 sur le pavé numérique.
2. Appuyez sur le bouton **Options** pour sélectionner une température supérieure (+) ou inférieure (-). (Le réglage par défaut est "Off" (Désactivé).)
3. Entrez une valeur d'ajustement de la température (0 à 35) à l'aide du pavé numérique.
4. Appuyez sur **START/SET (DÉMARRAGE/ RÉGLAGE)** pour enregistrer les modifications.

REMARQUE

Cet ajustement n'affecte pas la température du gril ou de l'auto-nettoyage, il est mémorisé après une coupure d'alimentation.

Four à gaz

Unité de temp. (°F/°C)

Permet de modifier le format de la température du four en Fahrenheit ou Centigrade. Par défaut, l'affichage indique des degrés Fahrenheit.

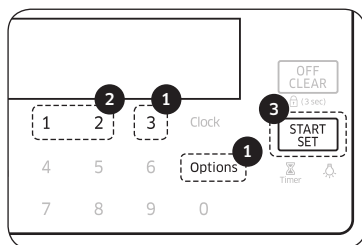

1. Appuyez sur le bouton **Options** puis 3 sur le pavé numérique.
2. Appuyez sur **1** (Fahrenheit) ou **2** (Celsius) sur le pavé numérique. (Le réglage par défaut est "12-hour" (12 heures).)
3. Appuyez sur **START/SET (DÉMARRAGE/REGLAGE)** pour enregistrer les modifications.

Conversion automatique

Convertit automatiquement les températures de cuisson classique en températures de cuisson par convection. Par exemple, si vous sélectionnez une température de recette classique de 350 °F et si vous appuyez sur le bouton **START/SET (DÉMARRAGE/REGLAGE)**, le four affiche la température de convection, soit 325 °F.

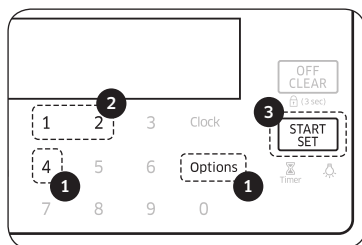

1. Appuyez sur le bouton **Options** puis 4 sur le pavé numérique.
2. Appuyez sur **1** (Désactivée) ou **2** (Activée) sur le pavé numérique.
3. Appuyez sur **START/SET (DÉMARRAGE/REGLAGE)** pour enregistrer les modifications.

Heure/jour (12 heures/24 heures)

Permet de régler l'horloge pour afficher l'heure au format 12 heures ou 24 heures.

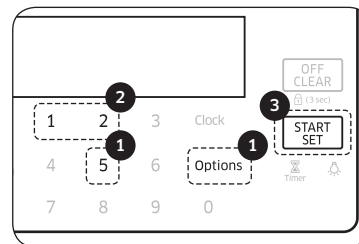

1. Appuyez sur le bouton **Options** puis 5 sur le pavé numérique.
2. Appuyez sur **1** (12 heures) ou **2** (24 heures) sur le pavé numérique.
3. Appuyez sur **START/SET (DÉMARRAGE/REGLAGE)** pour enregistrer les modifications.

Économie d'énergie

Éteint automatiquement le four 12 heures après le démarrage de la cuisson ou 3 heures après le démarrage du grill.

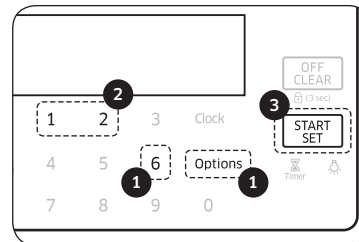

1. Appuyez sur le bouton **Options** puis 6 sur le pavé numérique.
2. Appuyez sur **1** (Désactivée) ou **2** (Activée) sur le pavé numérique.
3. Appuyez sur **START/SET (DÉMARRAGE/REGLAGE)** pour enregistrer les modifications.

Four à gaz

Langue

Permet de sélectionner la langue entre English, French, ou Spanish (anglais, français ou espagnol).

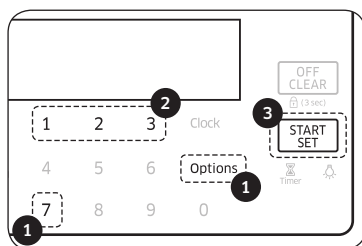

1. Appuyez sur le bouton **Options** puis **7** sur le pavé numérique.
2. Appuyez sur **1** (EN), **2** (FR) ou **3** (SP) sur le pavé numérique.
3. Appuyez sur **START/SET (DÉMARRAGE/REGLAGE)** pour enregistrer les modifications.

Son

Coupe/Rétablit le son du four.

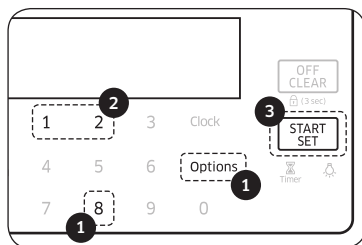

1. Appuyez sur le bouton **Options** puis **8** sur le pavé numérique.
2. Appuyez sur **1** (son rétabli) ou **2** (son coupé) sur le pavé numérique.
3. Appuyez sur **START/SET (DÉMARRAGE/REGLAGE)** pour enregistrer les modifications.

Mode Démo

Utilisé par les points de vente au détail à des fins d'affichage uniquement. Dans ce mode, l'élément chauffant ne fonctionne pas.

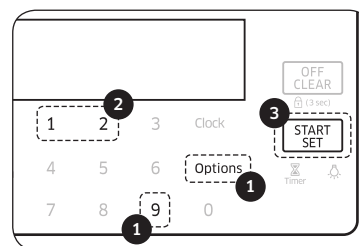

1. Appuyez sur le bouton **Options** puis **9** sur le pavé numérique.
2. Appuyez sur **1** (Désactivée) ou **2** (Activée) sur le pavé numérique.
3. Appuyez sur **START/SET (DÉMARRAGE/REGLAGE)** pour enregistrer les modifications.

Four à gaz

Autres

Éclairage du four

Cette fonction active et désactive l'éclairage du four.

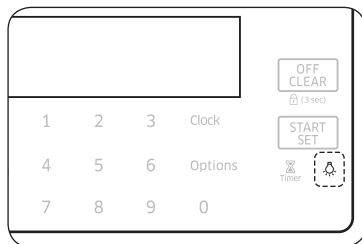

Appuyez sur le bouton **Oven Light (Éclairage four)** pour éclairer ou éteindre le four.

Verrouillage du four

Verrouille le tableau de commande et la porte pour éviter un fonctionnement accidentel et/ou le basculement de l'appareil.

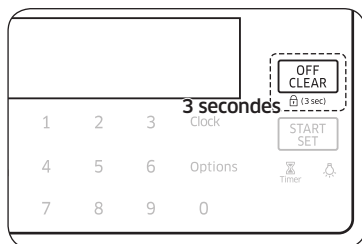

Maintenez appuyé le bouton **OFF/CLEAR (ARRÊT/EFFACER)** pendant 3 secondes pour verrouiller ou déverrouiller simultanément le tableau de commande et la porte.

Lorsque Oven lock (Verrouillage du four) est activé, le tableau du four ne fonctionne pas et la porte du four est verrouillée et ne peut pas être ouverte.

Conv. Convert

Bascule entre le mode de cuisson et le mode de cuisson par convection. En mode de cuisson, appuyez sur le bouton **Conv. Convert** pour basculer en mode de cuisson par convection.

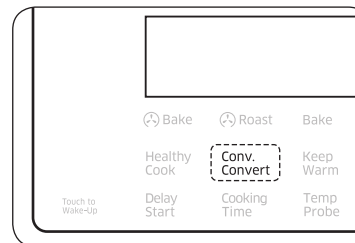

Lorsque vous appuyez sur le bouton **Conv. Convert** en mode Bake (Cuisson traditionnelle), le mode de cuisson est changé pour Convection Bake (Cuisson par convection).

Tiroir chauffe-plat

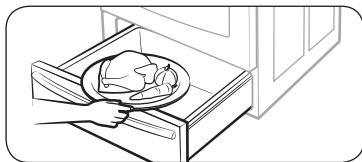

1. Placez les aliments cuits dans leur récipient dans le tiroir chauffe-plat.

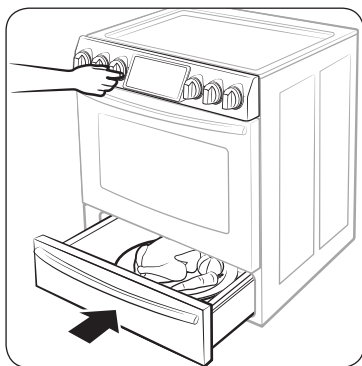

2. Fermez le tiroir chauffe-plat et réglez le niveau de chauffage. (Faible-Moyen-Élevé)

Tiroir chauffe-plat

Conservez au chaud vos aliments cuits. Ce tiroir est conçu pour conserver les aliments chauds, mais pas pour chauffer des aliments froids. Le tiroir demande environ 25 minutes pour chauffer.

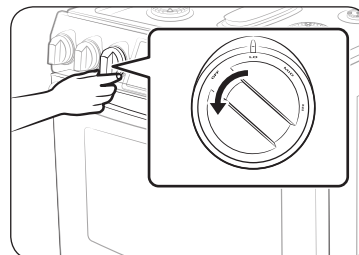

1. Tournez le bouton du tiroir chauffe-plat pour régler la température de votre choix.
2. Pour arrêter le tiroir chauffe-plat, placez le bouton sur la position **OFF (ARRÊT)**.

REMARQUE

Si vous réglez le mode d'économie d'énergie 12 heures, le fonctionnement du tiroir chauffe-plat se coupe en 3 heures. Soyez particulièrement attentif à la position du bouton après avoir désactivé l'opération de chauffage en 3 heures. Le bouton de réglage ne revient pas en position Off (Désactivé) automatiquement.

Consignes

Température	Type d'aliment
Low (Faible)	Petits pains (mous), assiettes vides
Medium (À point)	Rôtis (boeuf, porc, agneau), plats mijotés, légumes, oeufs, pâtisseries, biscuits, petits pains (durs), sauces
High (Élevée)	Volaille, côtelettes de porc, hamburgers, pizza, bacon, aliments frais

REMARQUE

- Pour de meilleurs résultats, ne laissez pas les aliments pendant plus d'une heure dans le tiroir chauffe-plat.
- Ne laissez pas de petites quantités d'aliments ou des aliments délicats (des oeufs par exemple) dans le tiroir chauffe-plat pendant une durée supérieure à 30 minutes.

Warming drawer

ATTENTION

- N'utilisez pas de récipients en plastique ou de films en plastique.
- Ne recouvrez pas la zone interne du tiroir chauffe-plat avec du papier d'aluminium.
- Ne stockez pas de liquide ou d'eau dans le tiroir chauffe-plat.
- Fermez les récipients d'aliments avec un couvercle ou recouvrez-les avec du papier d'aluminium.
- Retirez les ustensiles de cuisine avant d'insérer les aliments dans le tiroir.
- Placez les aliments dans un plat résistant à la chaleur après les avoir retirés du tiroir chauffe-plat.
- Le tiroir chauffe-plat ne peut pas être utilisé durant le cycle d'auto-nettoyage.
- Le tiroir chauffe-plat s'éteint automatiquement après 3 heures.

Entretien

Nettoyage

Tableau de commande

Verrouillez d'abord le tableau de commande et la porte pour éviter un fonctionnement accidentel et/ou le basculement de l'appareil.

1. Maintenez appuyé le bouton **OFF/CLEAR (ARRÊT/EFFACER)** pendant 3 secondes pour verrouiller simultanément le tableau de commande et la porte.
2. Nettoyez le tableau de commande à l'aide d'un chiffon doux et humide ou d'un agent nettoyant pour vitre dans de l'eau tiède savonneuse.
3. Une fois terminé, maintenez appuyé à nouveau le bouton **OFF/CLEAR (ARRÊT/EFFACER)** pendant 3 secondes.

AVERTISSEMENT

- Assurez-vous que le tableau de commande est éteint et que toutes les surfaces du four à gaz sont froides avant le nettoyage. Dans le cas contraire, vous pourriez des brûlures.
- Si le four a été éloigné du mur, assurez-vous que le dispositif anti-basculement est réinstallé correctement avant de remettre le four en place. Dans le cas contraire, le four peut basculer et provoquer des blessures corporelles.
- N'utilisez pas de tampon à récurer métallique ou de nettoyants abrasifs d'aucune sorte. Les surfaces seraient rayées ou endommagées.

Surface en acier inoxydable

1. Retirez toutes les traces de projections, les taches et la graisse à l'aide d'un chiffon doux humide.
2. Appliquez un nettoyant adapté à l'acier inoxydable sur un chiffon ou une serviette en papier.
3. Nettoyez une petite zone à la fois, en frottant si possible l'inox dans le sens du grain.
4. Une fois terminé, séchez la surface à l'aide d'un chiffon doux et sec.
5. Répétez les étapes 2 à 4 autant de fois que nécessaire.

ATTENTION

- N'utilisez pas de tampon à récurer métallique ou de nettoyants abrasifs sur les surfaces en acier inoxydable. La surface serait rayée.
- Ne vaporisez aucun type d'agent nettoyant dans les orifices de la coupelle. Le système d'allumage est situé dans ces orifices et doit rester hors humidité.

Entretien

Grilles

Pour conserver les grilles propres, retirez-les de la cavité et faites-les tremper dans de l'eau tiède savonneuse. Puis, éliminez les impuretés des grilles en utilisant une éponge à récurer en plastique. Si les grilles ne glissent pas vers l'intérieur ou l'extérieur avec régularité après les avoir nettoyées, frottez les guides des rails latéraux avec un papier sulfurisé ou un tissu imprégné de quelques gouttes d'huile de cuisine. Cela permettra une meilleure insertion des grilles dans leurs glissières.

Grille coulissante (NX58H9950W* Uniquement)

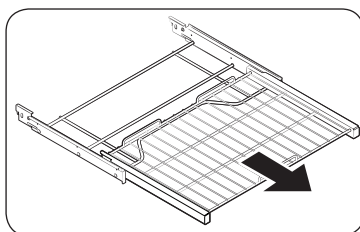

1. Retirez la grille coulissante du four.
2. Ouvrez complètement la grille coulissante sur une table. Il est recommandé de placer un journal sous la grille pour faciliter le nettoyage ultérieur.

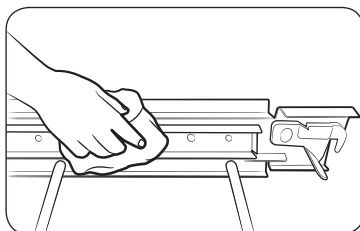

3. Si les pistes de glissement sont contaminées, retirez les impuretés en utilisant une serviette en papier. Appliquez à nouveau le lubrifiant au graphite en respectant les consignes ci-dessous :

Pour appliquer le lubrifiant au graphite

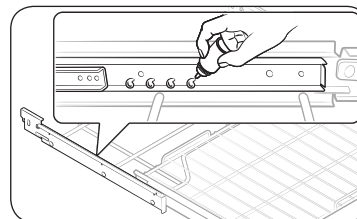

1. Secouez le lubrifiant au graphite avant de l'ouvrir.
2. Appliquez 4 gouttes de lubrifiant sur le côté intérieur de la piste de glissement gauche, et 4 gouttes sur le côté extérieur.
3. Répétez l'étape 2 ci-dessus sur la piste de glissement droite.

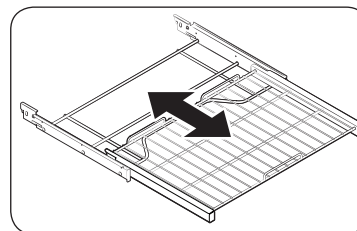
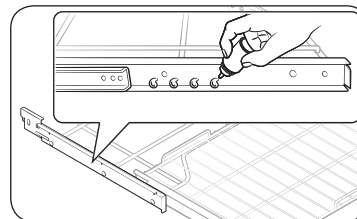

4. Déployez et rentrez la grille coulissante plusieurs fois pour répartir le lubrifiant.

REMARQUE

- Ne nettoyez pas les grilles au lave-vaisselle.
- Si une grille ne glisse pas avec régularité, appliquez quelques gouttes d'huile de cuisine sur les guides de grille du four.
- Si une grille devient trop difficile à faire glisser vers l'intérieur ou l'extérieur, lubrifier cette grille.
- Pour commander du lubrifiant au graphite, appelez notre centre au 1-800-SAMSUNG (726-7864).
- Pour l'achat en ligne, visitez notre site à l'adresse <http://www.samsungparts.com/Default.aspx> et recherchez la référence DG81-01629A.

Entretien

⚠ ATTENTION

- Ne laissez pas les grilles dans le four pendant le cycle de nettoyage automatique. La chaleur extrême générée durant ce cycle peut détacher de manière permanente le revêtement de la grille et rendre ensuite difficile le retrait de la grille.
- Ne vaporisez pas d'huile de cuisine ni de lubrifiant directement sur la grille coulissante.

Porte

Ne retirez pas le joint intérieur de la porte du four pour le nettoyage.

Côté intérieur

- **Surface intérieure** : Nettoyez le côté intérieur de la porte manuellement en utilisant une éponge à récurer en plastique et de l'eau savonneuse, puis essuyez-le avec un chiffon sec. Veillez à ne pas mouiller le joint ni laisser de l'humidité dans la porte.
- **Vitre intérieure** : La vitre intérieure est nettoyée automatiquement durant le cycle d'autonettoyage.

Côté extérieur

- **Surface extérieure** : Respectez les consignes de nettoyage pour la surface en acier inoxydable figurant dans la section précédente.
- **Vitre extérieure** : Nettoyez la vitre extérieure en utilisant un agent nettoyant pour vitre ou de l'eau savonneuse. Rincez et séchez minutieusement. Veillez à ne pas mouiller le joint ni laisser de l'humidité dans la porte.

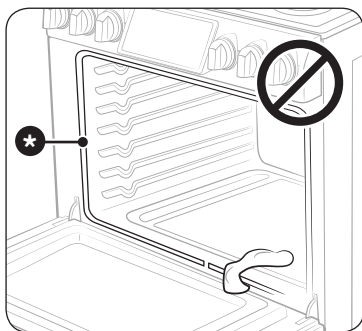

⚠ ATTENTION

Ne laissez pas l'humidité pénétrer dans la porte ou en contact avec le joint de la porte (*). L'humidité peut réduire les performances du joint.

Brûleurs de surface

Commandes des brûleurs

Assurez-vous que les boutons des brûleurs de surface soient sur la position OFF (ARRÊT).

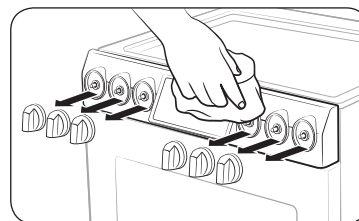

1. Tirez les boutons hors des tiges des vannes de commande comme indiqué.
2. Nettoyez les boutons à l'eau chaude savonneuse. Puis, rincez-les et séchez-les complètement.
3. Nettoyez les surfaces en acier inoxydable à l'aide d'un agent nettoyant pour acier inoxydable.
4. Réinsérez les boutons sur les tiges des vannes de commande.

⚠ ATTENTION

- Ne lavez pas les boutons de commande dans un lave-vaisselle.
- Ne vaporisez pas de produits de nettoyage directement sur le tableau de commande. L'humidité pénétrant dans les circuits électriques peut provoquer un choc électrique ou endommager l'appareil.

Surface de la plaque de cuisson

La surface de la plaque de cuisson en émail vitrifié doit être maintenue propre. Il est conseillé de retirer immédiatement les aliments renversés.

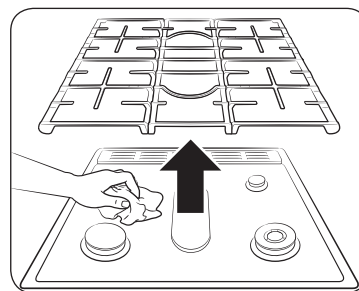

1. Éteignez tous les brûleurs de surface.
2. Patientez jusqu'à ce que toutes les grilles des brûleurs soient refroidies avant de les retirer.
3. Nettoyez la surface de la table de cuisson à l'aide d'un chiffon doux. Si des aliments renversés s'écoulent dans les fentes des composants d'un brûleur, retirez le chapeau et la tête du brûleur puis essuyez les salissures.
4. Lorsque le nettoyage est terminé, réinsérez les composants des brûleurs et repositionnez les grilles des brûleurs.

Entretien

⚠ ATTENTION

- N'utilisez pas un tampon à récurer métallique ni un nettoyant abrasif susceptible de rayer ou d'endommager la surface émaillée.
- Ne retirez pas la surface de la table de cuisson à des fins de nettoyage. Les conduits de gaz alimentant les coupelles de brûleurs peuvent être endommagés entraînant un incendie ou une défaillance du système.
- Lors du nettoyage de la table de cuisson, ne versez pas d'eau sur celle-ci. L'eau pourrait couler dans les systèmes d'alimentation en gaz et dans les circuits électriques de la cuisinière entraînant un risque d'électrocution ou un niveau élevé de monoxyde de carbone dû à la corrosion des vannes et orifices de gaz.
- N'obstruez pas les conduits de ventilation du four. Nettoyez fréquemment les orifices de ventilation pour éviter qu'ils ne s'encrassent. Pendant la cuisson au four, il se peut que vous entendiez un léger bruit de crépitement. Ce bruit peut apparaître pendant le cycle normal de cuisson au four lorsque la flamme du brûleur du four s'éteint.

Grilles des brûleurs et composants

Éteignez tous les brûleurs de surface et assurez-vous qu'ils sont tous refroidis.

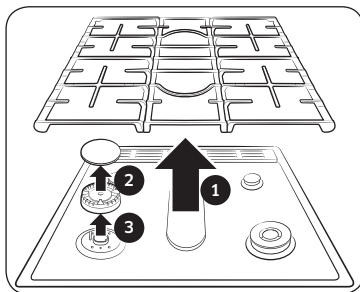

1. Retirez les grilles des brûleurs.
2. Retirez les chapeaux des brûleurs des têtes de brûleurs.
3. Retirez les têtes de brûleurs des coupelles pour dégager les électrodes de démarrage.
4. Nettoyez toutes les grilles amovibles et les composants du brûleur à l'eau chaude savonneuse. N'utilisez pas de tampons à récurer métalliques ni de nettoyants abrasifs.
5. Rincez et séchez complètement les grilles avec les composants des brûleurs.

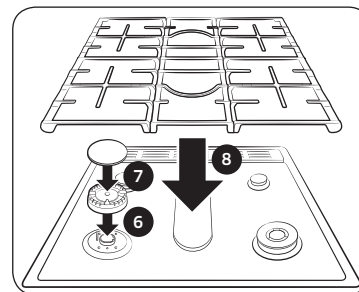

6. Repositionnez les têtes des brûleurs sur les coupelles. Assurez-vous que l'électrode de démarrage est insérée dans l'orifice de chaque tête de brûleur.
7. Repositionnez les chapeaux des brûleurs au-dessus des têtes de brûleurs. Pour garantir un fonctionnement correct et en toute sécurité, assurez-vous que les chapeaux des brûleurs portent à plat au-dessus des têtes de brûleurs.
8. Repositionnez les grilles des brûleurs sur leur emplacement respectif.
9. Allumez chaque brûleur et vérifiez qu'il fonctionne correctement. Après avoir vérifié qu'un brûleur fonctionne normalement, éteignez-le.

📖 REMARQUE

Les chapeaux du brûleur de mijotage précis (ArD) et du brûleur à double anneau intérieur (AvD) sont interchangeables.

Dessus	Dessous

Entretien

⚠ ATTENTION

- Les électrodes de démarrage ne sont pas amovibles. Ne tentez pas de les retirer en forçant.
- Assurez-vous que tous les composants des brûleurs (têtes et chapeaux) sont correctement réinstallés. Ils sont stables et reposent à plat lorsqu'ils sont positionnés correctement.
- Afin d'éviter tout écaillage, ne cognez pas les grilles ou les caches les un(e)s contre les autres ou les surfaces dures comme des casseroles en fonte émaillée.
- Le diffuseur de flammes du brûleur peut être obstrué par des aliments ou de la poussière. Nettoyez le diffuseur s'il semble obstrué. Si vous nettoyez le diffuseur à l'eau, assemblez-le uniquement une fois sec. Si le diffuseur est humide, cela peut empêcher les brûleurs de s'allumer.

Auto-nettoyage

Le cycle d'auto-nettoyage produit une température très élevée (bien supérieure aux températures de cuisson) afin de brûler complètement les résidus de graisse ou les réduire en poudre ; il vous suffit ensuite de les retirer à l'aide d'un torchon humide.

⚠ ATTENTION

- Ne laissez jamais de jeunes enfants sans surveillance à proximité du four à gaz durant le cycle d'auto-nettoyage. Les surfaces extérieures du four peuvent devenir très chaudes.
- Certains oiseaux sont très sensibles aux fumées émises par le cycle d'auto-nettoyage du four à gaz. Déplacez les oiseaux dans une pièce bien aérée, loin du four.
- Ne recouvrez pas le four, les grilles ou le dessous du four avec du papier aluminium. La chaleur serait ainsi mal distribuée, les résultats de cuisson altérés et l'intérieur du four endommagé de façon irréversible. Le papier aluminium peut fondre et rester collé à l'intérieur du four.
- Ne forcez jamais l'ouverture de la porte du four durant le cycle d'auto-nettoyage. Vous risqueriez d'endommager le système de verrouillage automatique de la porte. La porte se verrouille automatiquement lorsque le cycle d'auto-nettoyage commence et reste verrouillée jusqu'à ce que le cycle soit annulé et que la température du four descende en dessous de 392 °F.
- Soyez vigilant lorsque vous ouvrez la porte du four après le cycle d'auto-nettoyage. Le four à gaz reste TRÈS CHAUD et de l'air chaud ainsi que de la vapeur peuvent s'échapper à l'ouverture de la porte.
- Avant de démarrer l'auto-nettoyage, retirez les grosses projections des parois de l'appareil.

- N'utilisez pas de nettoyant pour four. N'utilisez JAMAIS de nettoyant ni de revêtement de protection pour four disponibles dans le commerce pour nettoyer les surfaces intérieures et extérieures du four. Des résidus provenant des nettoyants du four vont endommager l'intérieur du four durant le cycle d'auto-nettoyage.

Pour effectuer le cycle d'auto-nettoyage

Assurez-vous que le verrouillage de la porte est relâché. Retirez toutes les grilles de la cavité du four.

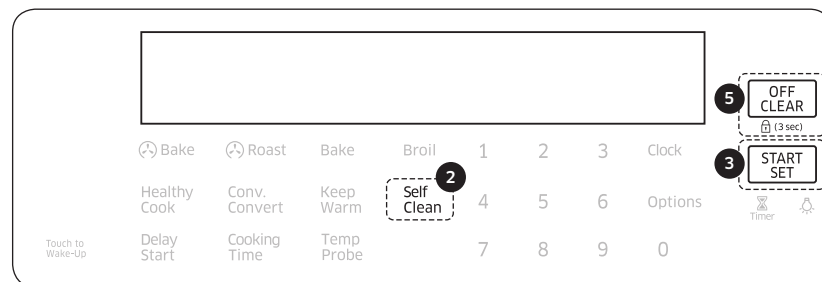

1. Assurez-vous que la porte du four est déverrouillée et correctement fermée.
2. Appuyez sur le bouton **Self Clean (Auto-nettoyage)** et sélectionnez le temps de nettoyage. Voir le tableau ci-dessous.

Une fois	Deux fois	Trois fois
Cycle de 2 heures	Cycle de 3 heures	Cycle de 5 heures

3. Appuyez sur le bouton **START/SET (DÉMARRAGE/RÉGLAGE)**. La porte du four est verrouillée et le four commence à chauffer. Lorsque le cycle est terminé, le signal sonore retentit 6 fois. La porte reste verrouillée et l'icône Lock (Verrouillée) clignote jusqu'à ce que la température du four chute en dessous de 392 °F (200 °C).
4. Lorsque l'icône Lock (Verrouillée) change pour un cadenas ouvert, vous pouvez ouvrir la porte du four. L'icône Lock (Verrouillée) change pour un cadenas ouvert lorsque la température du four chute en dessous de 392 °F (200 °C).
5. Appuyez sur le bouton **OFF/CLEAR (ARRÊT/EFFACER)** pour afficher l'heure du jour.

⚠ ATTENTION

N'utilisez pas les brûleurs de surface alors que le four à gaz effectue un cycle d'auto-nettoyage.

Pour retarder le démarrage du cycle d'auto-nettoyage

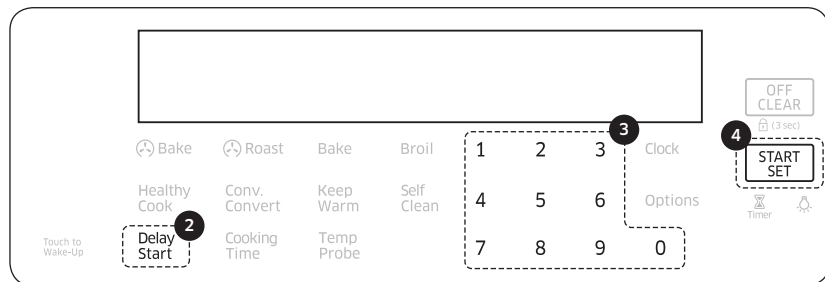

1. Répétez les étapes 1 et 2 de la page précédente.
2. Appuyez sur le bouton **Delay Start (Départ différé)**. La porte du four se verrouille.
3. Réglez l'heure à laquelle vous souhaitez que le four démarre l'auto-nettoyage en utilisant le pavé numérique.
4. Appuyez sur le bouton **START/SET (DÉMARRAGE/RÉGLAGE)**. Le four démarre l'auto-nettoyage à l'heure spécifiée.

Pour annuler le cycle d'auto-nettoyage

Vous pourrez arrêter ou interrompre un cycle d'auto-nettoyage si la fumée produite lors de l'opération venait à vous gêner. Pour arrêter le cycle d'auto-nettoyage, appuyez sur le bouton **OFF/CLEAR (ARRÊT/EFFACER)**. Le cycle s'arrête, mais la porte reste verrouillée et l'icône Lock (Verrouillée) clignote jusqu'à ce que la température du four chute en dessous de 392 °F (200 °C).

Après l'auto-nettoyage

- La porte reste verrouillée jusqu'à ce que la température interne du four chute en dessous de 392 °F.
- Une fois le four refroidi, essayez les surfaces du four avec un chiffon pour retirer toutes les cendres résiduelles.
- Les taches tenaces peuvent être retirées à l'aide d'un tampon à récurer métallique. Les dépôts de tartre peuvent être retirés à l'aide d'un chiffon imbibé de vinaigre.
- Si vous n'êtes pas satisfait des résultats du nettoyage, répétez le cycle. "HOT" (CHAUD) apparaît sur l'affichage jusqu'à ce que le four soit refroidi. Patientez jusqu'à la disparition du message et démarrez un nouveau cycle.
- Pour que l'auto-nettoyage puisse fonctionner, vous devez attendre 2 heures après l'exécution du cycle d'auto-nettoyage.

⚠ ATTENTION

Ne tentez pas d'ouvrir immédiatement la porte du four lorsque le cycle d'autonettoyage vient de se terminer. Lorsque la porte se déverrouille, le four est encore très chaud. Des échappements d'air chaud et/ou de vapeur pourraient vous brûler.

Remplacement

Eclairage du four

L'éclairage du four nécessite une ampoule standard de 40 watts. Elle s'allume lorsque vous ouvrez la porte du four.

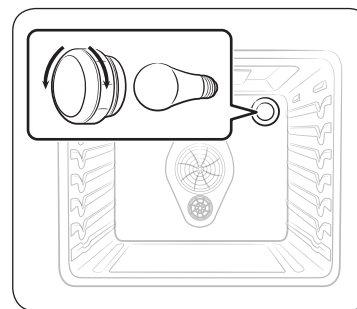

1. Éteignez le four.
2. Assurez-vous que le four et la lampe sont froids.
3. Ouvrez la porte et retirez le cache en verre en le tournant dans le sens antihoraire.
4. Retirez la lampe du four de sa douille en la tournant dans le sens antihoraire.
5. Insérez une ampoule neuve de 40 watts dans la douille, puis tournez-la dans le sens horaire pour la serrer.
6. Réinsérez le cache en verre, puis tournez-le dans le sens horaire pour le serrer.

⚠ ATTENTION

Pour éviter un choc électrique, assurez-vous que le four à gaz est éteint et froid avant de procéder au remplacement de son éclairage.

📖 REMARQUE

- L'éclairage est désactivé durant le cycle d'auto-nettoyage.
- Retirez les grilles si elles se trouvent au niveau de l'éclairage du four.

Entretien

Réinstallation

Porte du four

Pour retirer la porte du four :

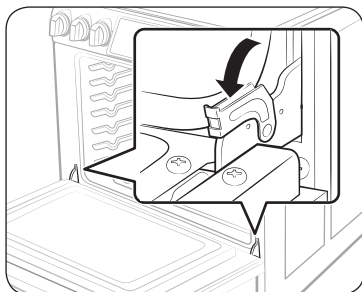

1. Éteignez le four.
2. Ouvrez la porte au maximum.
3. Tirez les verrous de la charnière hors du corps du four et abaissez-les vers l'encadrement de porte pour les mettre en position de déverrouillage.

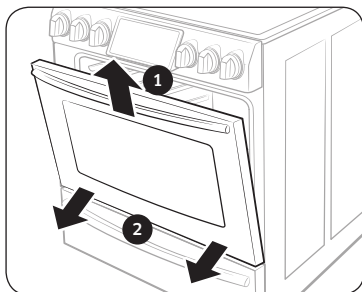

4. Fermez la porte à 5 degrés par rapport à la verticale. Il s'agit de la position de retrait.
5. Tout en maintenant fermement les deux côtés de la porte du four, soulevez-la vers vous jusqu'à ce que les bras de la charnière situés en bas de la porte soient délogés.
6. Placez la porte dans un lieu sûr.

⚠ AVERTISSEMENT

- La porte est très lourde. Soyez prudent lorsque vous retirez et soulevez la porte. Ne soulevez pas la porte par la poignée.
- Soyez prudent lorsque vous déplacez la porte du four. Une manipulation inappropriée peut engendrer des blessures physiques.
- Afin d'éviter un choc électrique, assurez-vous que le four est éteint avant de retirer sa porte.

Pour réinstaller la porte

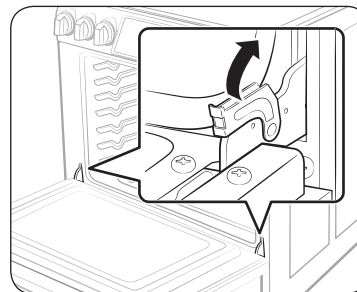

1. Saisissez fermement les deux côtés de la porte par le haut.
2. En maintenant la porte dans le même angle que lors de son retrait (environ 5 degrés par rapport à la verticale), faites glisser les bras de charnière dans les logements de charnière situés en bas de la porte.
3. Ouvrez la porte au maximum. Si vous ne pouvez pas ouvrir la porte complètement, les bras de charnière ne peuvent pas être correctement positionnés dans les logements de charnière.
4. Verrouillez les bras de charnière en les poussant vers le haut contre l'encadrement avant du four.
5. Fermez la porte et assurez-vous qu'elle s'ouvre et se ferme normalement.

Tiroir chauffe-plat

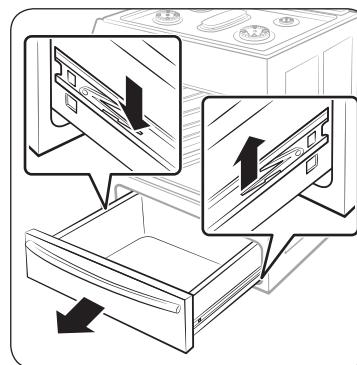

1. Faites glisser le tiroir pour l'ouvrir jusqu'à ce qu'il arrive en butée.
2. Repérez les clips de guidage à rouleaux de chaque côté. Saisissez le tiroir à deux mains. Abaissez le clip gauche tout en soulevant le clip droit pour retirer le tiroir.
3. Nettoyez le tiroir dans de l'eau chaude savonneuse en utilisant un chiffon ou une brosse souple. Puis, rincez-le et séchez-le complètement.

Maintenance

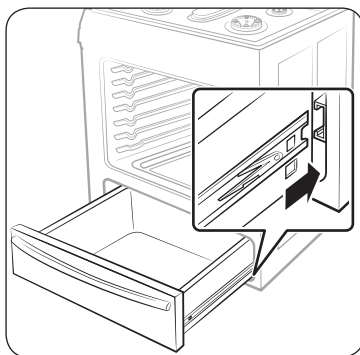

- Placez le tiroir dans les guides à rouleaux de chaque côté, puis fermez les clips.

Dépannage

Si vous rencontrez un problème avec votre four à gaz, consultez tout d'abord le tableau ci-dessous et essayez les suggestions.

Points à contrôler

Sécurité liée au gaz

Problème	Cause possible	Action
Vous sentez une odeur de gaz.	Il y a une fuite de gaz. Le bouton du brûleur de surface n'est pas placé sur la position OFF et le brûleur n'est pas allumé.	Evacuez la pièce, l'immeuble ou le quartier de tous les occupants. Appelez immédiatement votre fournisseur de gaz à partir du téléphone d'un voisin. N'appellez pas de votre ligne fixe. Elle est électrique et pourrait provoquer une étincelle qui risque d'enflammer le gaz. Suivez les instructions de votre fournisseur de gaz. Si vous ne parvenez pas à joindre votre fournisseur de gaz, appelez les pompiers.

Brûleur de surface

Problème	Cause possible	Action
Tous les brûleurs ne s'allument pas.	Le cordon d'alimentation n'est pas correctement branché sur la prise murale.	Assurez-vous que la cuisinière est branchée sur une prise en état de marche et correctement mise à la terre.
	Un fusible de votre habitation est peut-être grillé ou le disjoncteur peut être déclenché.	Remplacez le fusible concerné ou réenclemez le disjoncteur.
	Le tuyau d'arrivée de gaz n'est pas correctement branché ou ouvert.	Reportez-vous aux consignes d'installation fournies avec votre cuisinière.

Dépannage

Problème	Cause possible	Action
Les brûleurs de surface ne s'allument pas.	Le bouton de commande n'est pas correctement réglé.	Enfoncez et tournez le bouton de commande sur la position LITE (ALLUMER).
	Les chapeaux des brûleurs ne sont pas correctement positionnés. La base des brûleurs n'est pas correctement alignée.	Nettoyez les électrodes. Placez le chapeau de brûleur sur la tête du brûleur. Alignez la base des brûleurs.
Le brûleur émet un clic pendant le fonctionnement.	Le bouton de commande a été laissé sur la position LITE (ALLUMER).	Lorsque le brûleur s'allume, tournez le bouton de commande sur le réglage souhaité. Si le brûleur continue à émettre un clic, contactez un technicien de maintenance.
Les brûleurs ne brûlent pas de façon homogène.	Les composants et les caches des brûleurs de surface n'ont pas été correctement assemblés et mis à niveau.	Voir page 46.
	Les brûleurs de surface sont sales.	Nettoyez les composants des brûleurs de surface. (Voir page 45.)
Les flammes du brûleur de surface sont très larges ou jaunes.	Un orifice erroné a été assemblé.	Vérifiez la taille de l'orifice du brûleur et contactez votre installateur si vous n'avez pas le bon orifice (GPL au lieu de gaz naturel ou gaz naturel au lieu de GPL).
Les brûleurs de surface s'allument, mais les brûleurs du four ne s'allument pas.	Le verrouillage de la porte du four est activé.	L'icône de verrouillage s'affiche. Maintenez la porte du four ouverte et appuyez sur le bouton START/SET (DÉMARRAGE/RÉGLAGE) pendant 3 secondes. Un signal sonore retentit et le symbole de verrouillage disparaît de l'écran.
	Le commutateur pour désactiver le régulateur de pression de gaz se trouve sur la position off (désactivé).	Contactez un technicien de maintenance qualifié.

Four

Problème	Cause possible	Action
La commande du four émet un signal sonore et affiche un code d'information.	Vous avez un code d'information de fonction. Reportez-vous au tableau " Codes d'erreur " à la page 55.	Appuyez sur le bouton OFF/CLEAR (ARRÊT/EFFACER) et redémarrez le four. Si le problème persiste, coupez l'alimentation de la cuisinière pendant 30 secondes puis rétablissez-la. Si le problème n'est pas résolu, contactez le service technique.
Les flammes du brûleur sont très larges ou jaunes.	Les volets d'air du brûleur du four doivent être réglés.	Contactez un technicien de maintenance qualifié.
	Le tuyau d'arrivée de gaz n'est pas correctement branché ou ouvert.	Reportez-vous aux consignes d'installation fournies avec votre cuisinière.
	Un orifice erroné a été assemblé.	Vérifiez la taille de l'orifice du brûleur et contactez votre installateur si vous n'avez pas le bon orifice (GPL au lieu de gaz naturel ou gaz naturel au lieu de GPL).
La température du four est trop chaude ou trop froide.	Le thermostat du four doit être réglé.	Voir page 38.

Dépannage

Problème	Cause possible	Action
Le brûleur du four ne s'éteint pas.	Le verrouillage de la porte du four est activé.	L'icône de verrouillage s'affiche. Maintenez la porte du four ouverte et appuyez sur le bouton START/SET (DÉMARRAGE/RÉGLAGE) pendant 3 secondes. Un signal sonore retentit et le symbole de verrouillage disparaît de l'écran.
	La fonction Sabbath (Shabbat) a été activée.	SAb et l'heure actuelle s'affichent. Toutes les commandes et tous les signaux seront désactivés. Pour seulement éteindre le four, appuyez sur le bouton OFF/CLEAR (ARRÊT/ EFFACER) . Pour annuler la fonction Sabbath (Shabbat) et réactiver les commandes et signaux, appuyez et maintenez Bake (Cuisson traditionnelle) et Touch to Wake-Up (Touche de réveil) simultanément pendant 3 secondes.

Problème	Cause possible	Action
L'éclairage du four (lampe) ne s'allume pas.	Le verrouillage de la porte du four est activé.	L'icône de verrouillage s'affiche. Maintenez la porte du four ouverte et appuyez sur le bouton START/SET (DÉMARRAGE/RÉGLAGE) pendant 3 secondes. Un signal sonore retentit et le symbole de verrouillage disparaît de l'écran.
	La fonction Sabbath (Shabbat) a été activée.	SAb et l'heure actuelle s'affichent. Toutes les commandes et tous les signaux seront désactivés. Pour annuler la fonction Sabbath (Shabbat) et réactiver le commutateur d'éclairage et les autres commandes, appuyez et maintenez les boutons Bake (Cuisson traditionnelle) et Touch to Wake-Up (Touche de réveil) pendant 3 secondes.
	L'ampoule est desserrée ou grillée.	Voir page 48.
	Le commutateur permettant d'activer l'éclairage du four doit être remplacé.	Contactez un technicien de maintenance qualifié.
Le four émet une fumée excessive durant la cuisson.	Les aliments n'ont pas été correctement préparés avant la cuisson au gril.	Coupez l'excès de graisse et/ou les bords gras susceptibles de se recourber.
	Mauvais positionnement sur la grille supérieure du four.	Reportez-vous au guide de cuisson au gril, page 31.
	Les commandes n'ont pas été correctement réglées.	Voir page 28.
	La graisse s'est accumulée sur les surfaces du four.	Un nettoyage régulier est nécessaire en cas d'utilisation répétée de la fonction gril.

Dépannage

Problème	Cause possible	Action
Le four ne s'auto-nettoie pas.	Le verrouillage de la porte du four est activé.	L'icône de verrouillage s'affiche. Maintenez la porte du four ouverte et appuyez sur le bouton START/SET (DÉMARRAGE/RÉGLAGE) pendant 3 secondes. Un signal sonore retentit et le symbole de verrouillage disparaît de l'écran.
	Le tiroir chauffe-plat est utilisé.	L'auto-nettoyage ne fonctionne pas si le tiroir chauffe-plat est allumé.
	Le four est trop chaud.	Laissez le four refroidir et réinitialisez les commandes. Le cycle d'auto-nettoyage ne verrouille pas la porte du four si la température du four est trop élevée. La porte doit être verrouillée avant de pouvoir démarrer le cycle d'auto-nettoyage.
	Les commandes de l'auto-nettoyage du four n'ont pas été correctement réglées.	Réinitialisez les commandes de l'auto-nettoyage du four. (Voir page 47.)
	La porte est ouverte.	Assurez-vous que la porte est fermée.
Bruit de craquement ou de crépitement.	Ceci est tout à fait normal.	Ce bruit provient du métal lorsqu'il chauffe et qu'il refroidit pendant les fonctions de cuisson et de nettoyage.

Problème	Cause possible	Action
Fumée excessive durant un cycle d'auto-nettoyage.	Le four a été nettoyé pour la première fois.	Ceci est tout à fait normal. Lors du premier nettoyage du four, la fumée dégagée sera plus importante. Essuyez toutes les éclaboussures importantes avant de démarrer le cycle d'auto-nettoyage. Si la fumée persiste, appuyez sur le bouton OFF/CLEAR (ARRÊT/ EFFACER) . Ouvrez les fenêtres pour évacuer la fumée de la pièce. Une fois le four refroidi et déverrouillé, essuyez le plus gros de la saleté et programmez un nouvel auto-nettoyage.
La porte du four ne s'ouvre pas après un cycle d'auto-nettoyage.	Ceci est tout à fait normal.	La porte du four reste verrouillée tant que la température du four ne descendra pas en dessous de 392 °F.
Le four est toujours sale après un cycle d'auto-nettoyage.	Une couche fine de poussière ou de cendre est normale.	Elle peut être essuyée à l'aide d'un chiffon humide. Réglez le cycle d'auto-nettoyage pour une durée plus longue. Le cycle n'était pas assez long pour brûler toutes les saletés accumulées. Pour des fours extrêmement sales, il est nécessaire de nettoyer à la main les éclaboussures importantes avant de démarrer un cycle d'auto-nettoyage. Plusieurs cycles d'auto-nettoyage peuvent s'avérer nécessaires afin de complètement nettoyer le four.

Dépannage

Problème	Cause possible	Action
De la vapeur ou de la fumée s'échappent en dessous du tableau de commande.	Ceci est tout à fait normal.	La ventilation du four se trouve ici. Lorsque vous utilisez des fonctions de convection ou vous faites cuire ou rôtir plusieurs aliments en même temps, plus de vapeur s'échappe.
Odeur de brûlé ou d'huile provenant de la ventilation.	Ceci est normal pour un four neuf et l'odeur disparaîtra dans les 30 minutes après le démarrage du premier cycle de cuisson.	Pour accélérer la disparition de ce phénomène, programmez un cycle d'auto-nettoyage d'une durée minimale de 3 heures. (Voir page 47.)
Odeur forte.	Cette odeur est provisoire.	Il est normal de constater une odeur provenant de l'isolation de la cavité du four lors des premières utilisations de votre four.
Vous avez des difficultés à faire glisser les grilles du four.		À l'aide de papier absorbant imbibé d'huile végétale, essuyez les bords des grilles du four. Les grilles ternissent et glissent plus difficilement si vous les laissez dans le four durant un cycle d'autonettoyage.
Bruit au niveau du ventilateur.	Ceci est tout à fait normal.	Le ventilateur de convection se poursuit jusqu'à ce que la fonction s'arrête ou la porte est ouverte.
Le ventilateur de convection ne fonctionne pas.		Le ventilateur s'allume automatiquement lorsque le four atteint la température de préchauffe.

Tiroir chauffe-plat

Problème	Cause possible	Action
Le tiroir chauffe-plat ne fonctionne pas.	Les commandes n'ont pas été correctement réglées.	Réinitialisez les commandes comme décrit en page 42.
	La fonction d'auto-nettoyage ou Sabbath (Shabbat) est en cours d'utilisation.	Le tiroir chauffe-plat ne fonctionne pas pendant l'exécution de l'une de ces fonctions. Essayez ultérieurement lorsque ces fonctions seront terminées ou annulées.
	Les commandes du four ont été verrouillées.	Déverrouillez les commandes et essayez de nouveau.
	Un fusible a grillé ou le disjoncteur s'est déclenché.	Remplacez le fusible grillé ou réenclenchez le disjoncteur.
Condensation excessive dans le tiroir chauffe-plat.	La température réglée est trop importante.	Voir page 42.
	Les aliments à maintenir au chaud ne sont pas couverts d'un couvercle ou de papier aluminium.	Couvrez les aliments d'un couvercle ou de papier aluminium.
	Vous essayez de chauffer des liquides.	Du liquide ne devrait pas être réchauffé dans le tiroir. Retirez les liquides.
Le tiroir chauffe-plat ou le tiroir de rangement ne glisse pas correctement ou se bloque.	Le tiroir n'est pas correctement aligné avec les rails du plateau tournant à extension complète ou avec ses guides en nylon.	Retirez et remplacez le tiroir. (Voir page 49.)
	Le contenu dans le tiroir est trop lourd.	Réduisez le poids et/ou redistribuez le contenu dans le tiroir.

Dépannage

Autres

Problème	Cause possible	Action
L'appareil n'est pas de niveau.	La cuisinière n'a pas été installée correctement. Le(s) pied(s) de mise à niveau est/sont endommagé(s) ou inégaux.	Assurez-vous que le sol est plan, solide et stable. Si le sol est affaissé ou incliné, contactez un charpentier. Vérifiez et mettez la cuisinière de niveau. (Reportez-vous aux consignes d'installation.)
	Les placards de la cuisine ne sont pas correctement alignés et donnent l'impression que la cuisinière n'est pas de niveau.	Assurez-vous que les éléments de cuisine sont droits et que l'espace est suffisant pour l'installation.
L'affichage s'atténue.	L'interrupteur différentiel (GFI ou GFCI) s'est déclenché et doit être réinitialisé. Votre commande numérique est endommagée.	Remplacez le fusible concerné ou réenclenchez le disjoncteur.
Les aliments ne cuisent pas ou ne sont pas rôtis correctement au four.	Un mode de cuisson erroné a été sélectionné.	Voir page 26.
	Les grilles du four n'ont pas été positionnées correctement pour les aliments à cuire.	Voir page 32.
	Un récipient inadapté ou de taille inappropriée est utilisé.	Voir page 22.
	Le thermostat du four doit être réglé.	Voir page 38.
	Il y a du papier aluminium sur les grilles et/ou au fond du four.	Retirez le papier aluminium.
	L'horloge ou les minuteries n'ont pas été correctement réglées.	Voir pages 20 et 21.

Problème	Cause possible	Action
Les aliments ne grillent pas correctement au four.	Les commandes du four n'ont pas été correctement réglées.	Voir page 28.
	La porte du four n'a pas été fermée pendant la cuisson au gril.	Voir page 26.
	La grille n'a pas été positionnée correctement.	Reportez-vous au guide de cuisson au gril, page 32.

Codes d'erreur

Code	Signification	Solution
SE	Touche court-circuitée.	Appuyez sur le bouton OFF/CLEAR (ARRÊT/EFFACER) et redémarrez le four. Si le problème persiste, coupez l'alimentation de la cuisinière pendant au moins 30 secondes puis rétablissez-la.
E-21	Capteur du four coupé.	
E-22	Capteur du four court-circuité.	
E-24	Surchauffe du four.	Si le problème n'est pas résolu, contactez un centre de services Samsung.
E-OE	Erreur de verrouillage de la porte.	

Garantie (États-Unis)

VEUILLEZ NE PAS JETER.

CUISINIÈRE À GAZ SAMSUNG

GARANTIE LIMITÉE POUR L'ACHETEUR INITIAL AVEC PREUVE D'ACHAT

Ce produit de la marque SAMSUNG, fourni et distribué par SAMSUNG ELECTRONICS AMERICA INC. (SAMSUNG) et livré neuf, dans son carton d'origine à l'acheteur et consommateur initial, s'accompagne d'une garantie de SAMSUNG contre tout vice de fabrication au niveau des pièces et de la main d'œuvre pendant une période limitée, commençant à la date d'achat initial, de :

Un (1) an (pièces et main d'œuvre)

La présente garantie limitée ne s'applique qu'aux produits achetés et utilisés au sein des États-Unis et ayant été installés, utilisés et entretenus conformément aux instructions jointes ou fournies avec le produit. Pour se prévaloir du service de garantie, l'acheteur doit contacter SAMSUNG à l'adresse ou au numéro de téléphone fournis ci-dessous afin d'établir les procédures relatives au diagnostic et à l'intervention nécessaire. Le service de garantie ne peut être assuré que par un service technique agréé SAMSUNG. La facture datée et originale doit être présentée sur demande comme preuve d'achat à SAMSUNG ou au service technique agréé SAMSUNG pour pouvoir bénéficier du service de garantie.

SAMSUNG vous assure un service de réparation à domicile au sein des États-Unis contigus pendant la période de garantie et ce gratuitement, sous réserve de disponibilité des agents agréés du service technique SAMSUNG dans la zone géographique du client. Si le service de réparation à domicile n'est pas disponible, SAMSUNG peut organiser, à sa seule discrétion, le transport du produit vers ou depuis un centre technique agréé. Si le produit se trouve dans une zone où la réparation par un agent agréé du service technique SAMSUNG n'est pas disponible, il se peut que vous deviez vous acquitter de frais de transport ou apporter le produit dans un service technique agréé SAMSUNG pour faire la réparation.

Pour bénéficier du service de réparation à domicile, vous devez veiller à ce que le produit soit dépourvu d'obstacle accessible à l'agent de maintenance.

Pendant la période de garantie applicable, le produit sera réparé, remplacé ou remboursé à la valeur de son prix d'achat, à la seule discrétion de SAMSUNG. SAMSUNG peut être amenée à utiliser des pièces neuves ou reconditionnées lors de la réparation du produit, ou à remplacer le produit par un produit neuf ou reconditionné. Les pièces et produits de rechange sont garantis pendant la partie restante de la garantie initiale du produit ou alors pendant quatre-vingt-dix (90) jours, selon la période qui est la plus longue. Toute pièce ou tout produit remplacé devient la propriété de SAMSUNG et vous devez les restituer à SAMSUNG.

La présente garantie limitée couvre les défauts de fabrication au niveau des pièces et de la main-d'œuvre survenant dans le cadre d'un usage domestique normal, non commercial de ce produit et ne couvre pas les situations suivantes : dommages survenant au cours de l'expédition, la livraison, l'installation et l'utilisation de l'appareil qui serait contraire au but auquel il était destiné ; dommages causés par une modification ou altération non autorisée du produit ; produits dont le numéro de série initial apposé en usine a été effacé, déformé, modifié d'une quelconque façon ou est illisible ; dommages de nature esthétique notamment les rayures, piqûres, éclats et autres dommages sur la finition du produit ; dommages causés par un abus, un usage inapproprié, des infestations d'insectes, un accident, un incendie, des inondations, ou d'autres catastrophes naturelles ; dommages causés par l'utilisation de matériel, utilitaires, services, pièces, fournitures, accessoires, applications, installations, réparations, câblage externe ou connecteurs non fournis ou non autorisés par SAMSUNG ; dommages causés par un courant de phase ou une tension électrique incorrect(e), des fluctuations et surtensions ; dommages causés par le non-respect des instructions d'utilisation et de maintenance du produit ; instructions à domicile sur la bonne utilisation de votre produit ; et interventions visant à corriger une installation qui n'est pas conforme aux normes d'électricité et de plomberie ou à corriger les raccordements électriques ou de plomberie du domicile (c.-à-d. câblage du domicile, fusibles, ou tuyaux d'arrivée d'eau). En outre, la présente garantie limitée ne prend pas en charge les dommages de la table de cuisson vitrée causés par (i) l'utilisation de produits et de tampons nettoyants non recommandés ou (ii) les éclaboussures durcies de sucre ou de plastique fondu qui n'auraient pas été nettoyées selon les instructions fournies dans le manuel d'entretien et d'utilisation.

Le coût des réparations ou du remplacement dans de telles circonstances exclues sera à la charge au client.

Les interventions par un réparateur agréé visant à expliquer les fonctions de l'appareil ou les procédures de maintenance ou d'installation ne sont pas couvertes par la présente garantie limitée. Veuillez communiquer avec SAMSUNG au numéro indiqué ci-dessous pour obtenir de l'aide sur l'un de ces problèmes.

Garantie (États-Unis)

EXCLUSION DE GARANTIES IMPLICITES

LES GARANTIES IMPLICITES, Y COMPRIS LES GARANTIES IMPLICITES DE QUALITÉ MARCHANDE OU D'APTITUDE À UN USAGE PARTICULIER, SONT LIMITÉES À UN AN OU À LA PLUS COURTE PÉRIODE AUTORISÉE PAR LA LOI. Certains États et certaines juridictions n'autorisent pas de limitations quant à la durée des garanties implicites ; il se peut par conséquent que les limitations et exclusions énoncées ci-dessus ne s'appliquent pas à votre cas. Cette garantie vous confère des droits spécifiques ; il est donc possible que vous bénéficiiez d'autres droits qui varieront d'une juridiction à une autre.

LIMITATION DE RECOURS

VOTRE SEUL ET EXCLUSIF RECOURS EST LA RÉPARATION DU PRODUIT, LE REMPLACEMENT DU PRODUIT, OU LE REMBOURSEMENT DE SON PRIX D'ACHAT À LA SEULE DISCRÉTION DE SAMSUNG, COMME PROPOSÉ DANS LA PRÉSENTE GARANTIE LIMITÉE. SAMSUNG NE SAURA ÊTRE TENU RESPONSABLE EN CAS DE DOMMAGES ACCESSOIRES, INDIRECTS OU SPÉCIAUX, NOTAMMENT MAIS SANS POUR AUTANT S'Y LIMITER LE TEMPS PRIS SUR LE TRAVAIL, LES FRAIS D'HÔTELS ET/OU REPAS EN RESTAURANT, LES DÉPENSES DE RÉNOVATION, LA PERTE DE BÉNÉFICES, DE REVENUS OU DE FONDS COMMERCIAL OU L'IMPOSSIBILITÉ DE RÉALISER LES ÉCONOMIES ESCOMPTÉES, QUELLE QUE SOIT LA BASE JURIDIQUE INVOQUÉE POUR JUSTIFIER L'ASSERTION, ET MÊME SI SAMSUNG A ÉTÉ AVISÉ DE LA POSSIBILITÉ DE TELS DOMMAGES. Certains États et certaines juridictions n'autorisent pas l'exclusion ou les limitations pour dommages accessoires ou indirects. Il est donc possible que les limitations ou exclusions ci-dessus ne s'appliquent pas à votre cas. Cette garantie vous confère des droits spécifiques ; il est donc possible que vous bénéficiiez d'autres droits qui varieront d'une juridiction à une autre.

SAMSUNG ne garantit pas un fonctionnement continu ou sans erreur de ce produit. Samsung ne sera tenu d'honorer aucune autre garantie donnée par toute autre personne, firme ou société en regard de ce produit.

Pour bénéficier du service de garantie, contactez SAMSUNG à l'adresse suivante :

Samsung Electronics America, Inc.
85 Challenger Road
Ridgefield Park, NJ 07660
1-800-SAMSUNG (726-7864) et www.samsung.com/us/support

Enregistrement

Veuillez enregistrer votre produit sur www.samsung.com/register.

Questions

Pour les questions sur les fonctions, le fonctionnement/la performance, les pièces, les accessoires, ou le service, appelez le 1-800-SAMSUNG (726-7864), ou consultez le site internet www.samsung.com/us/support.

N° de modèle _____ N° de série _____

Veuillez joindre votre facture (ou une copie) à ce manuel. Vous pouvez en avoir besoin, ainsi que du numéro de modèle et de série, si vous devez appeler l'assistance.

Garantie (CANADA)

VEUILLEZ NE PAS JETER.

CUISINIÈRE À GAZ SAMSUNG

GARANTIE LIMITÉE À L'ACHETEUR INITIAL

Ce produit de la marque SAMSUNG, fourni, distribué par SAMSUNG ELECTRONICS CANADA INC. (SAMSUNG) et livré neuf, s'accompagne d'une garantie de SAMSUNG contre tout vice de fabrication au niveau des pièces et de la main d'œuvre pendant une période limitée de :

Un (1) an (pièces et main d'œuvre)

Cette garantie limitée prend effet le jour de l'achat initial et elle est uniquement valable pour les produits achetés et utilisés au Canada. Pour se prévaloir du service de garantie, l'acheteur doit contacter SAMSUNG afin d'établir les procédures relatives au diagnostic et à l'intervention nécessaire. Le service de garantie ne peut être effectué que par un centre de service SAMSUNG agréé, et tout autre service non autorisé annule cette garantie. Lors de la remise d'un produit défectueux à SAMSUNG ou à un centre de service SAMSUNG agréé, l'acquéreur est tenu de présenter le coupon d'achat d'origine à la demande des intéressés à titre de preuve d'achat. Samsung vous assure un service à domicile pendant la période de garantie un an (1) sans frais supplémentaires en fonction des disponibilités à l'intérieur des États contigus du Canada. Le service à domicile n'est pas disponible pour toutes les zones. Pour en bénéficier, vous devez veiller à ce que le produit soit accessible pour l'agent de maintenance. En cas d'indisponibilité de ce service, Samsung pourra choisir le moyen de transport adéquat pour acheminer ou renvoyer l'appareil vers et depuis un centre de service agréé.

La société SAMSUNG prendra en charge, à sa convenance, la réparation ou le remplacement du produit à ses frais tel que stipulé dans les présentes conditions et procédera au remplacement ou au changement des pièces ou des produits si ces derniers s'avèrent défectueux dans la limite de la période de garantie mentionnée précédemment. Toute pièce ou tout produit remplacé devient la propriété de SAMSUNG et doit lui être restitué. Les pièces et produits de rechange sont protégés pour le reste de la période de garantie initiale ou pour quatre-vingt-dix (90) jours, selon l'éventualité la plus éloignée.

La présente garantie limitée ne peut s'étendre aux cas d'alimentation ou de tension électrique incorrectes, d'ampoules inappropriées, d'installations électriques défectueuses, aux cas de demandes d'assistance pour information ou de résolutions d'erreurs d'installation. En outre, elle ne prend pas en charge l'endommagement de la table de cuisson qui résulterait de l'utilisation de produits et de tampons nettoyants non recommandés, l'endommagement de la table de cuisson provoqué par des éclaboussures durcies de sucre ou de plastique fondu qui n'auraient pas été nettoyées selon les instructions fournies dans le manuel d'entretien et d'utilisation. SAMSUNG ne garantit pas un fonctionnement continu ou sans erreur de ce produit.

À L'EXCEPTION DE CELLES EXPOSÉES PAR LA PRÉSENTE, IL N'EXISTE AUCUNE AUTRE GARANTIE SUR CE PRODUIT, QU'ELLE SOIT EXPRESSE OU IMPLICITE, ET SAMSUNG REJETTE TOUTE AUTRE GARANTIE Y COMPRIS, MAIS SANS S'Y LIMITER, TOUTE GARANTIE IMPLICITE RELATIVE À LA QUALITÉ MARCHANDE, À L'ABSENCE DE CONTREFAÇON OU À L'ADAPTATION À UN USAGE PARTICULIER. SAMSUNG NE SERA TENU D'HONORER AUCUNE AUTRE GARANTIE DONNÉE PAR UNE PERSONNE, UNE FIRME OU UNE SOCIÉTÉ QUELCONQUE EN REGARD DE CE PRODUIT. SAMSUNG N'ENDOSSE AUCUNE RESPONSABILITÉ EN CAS DE PERTE DE REVENU, DE MANQUE À GAGNER, D'INCAPACITÉ À RÉALISER DES ÉCONOMIES OU TOUT AUTRE AVANTAGE FINANCIER, OU EN CAS DE DOMMAGES EN GÉNÉRAL, INDIRECTS, SPÉCIAUX, ACCIDENTELS OU INDUITS RÉSULTANT DE L'UTILISATION OU D'UNE MAUVAISE UTILISATION DE CET APPAREIL OU D'UNE INCAPACITÉ À UTILISER CET APPAREIL, QUELLE QUE SOIT LA BASE LÉGALE SUR LAQUELLE REPOSE LA PLAINTÉ, ET MÊME SI SAMSUNG A ÉTÉ AVERTIE DE L'ÉVENTUALITÉ DE TELS DOMMAGES. TOUT TYPE DE COMPENSATION EXIGÉE AUPRÈS DE SAMSUNG NE SAURA EN AUCUN CAS EXCÉDER LE PRIX D'ACHAT DU PRODUIT VENDU PAR SAMSUNG ET À L'ORIGINE DES DOMMAGES ALLÉGUÉS. SANS LIMITATION AUX DISPOSITIONS PRÉCÉDENTES, L'ACHETEUR ASSUME TOUS LES RISQUES ET TOUTES LES RESPONSABILITÉS EN CAS DE PERTE, DE DOMMAGES OU DE BLESSURES ÉVENTUELLES LIÉS À L'ACHETEUR ET À LA PROPRIÉTÉ DE L'ACHETEUR OU À AUTRUI ET À SES PROPRIÉTÉS DÉCOULANT DE L'USAGE, DE L'USAGE ABUSIF OU DE L'INCAPACITÉ D'UTILISER CE PRODUIT. CETTE GARANTIE LIMITÉE N'EST VALABLE POUR PERSONNE D'AUTRE QUE L'ACHETEUR INITIAL DU PRODUIT, N'EST PAS TRANSFÉRABLE ET ÉNONCE VOTRE RECOURS EXCLUSIF.

Garantie (CANADA)

Certains États ou provinces n'autorisent pas de limitations quant à la durée des garanties implicites ni l'exclusion ou la limitation de dommages accessoires ou indirects ; il se peut par conséquent que les limitations et exclusions énoncées ci-dessus ne s'appliquent pas à votre cas. Cette garantie vous confère des droits légaux spécifiques. Vous pouvez également avoir d'autres droits qui varient d'un Etat à l'autre et d'une province à l'autre.

Pour bénéficier d'un service d'assistance couvert par votre garantie, contactez SAMSUNG à l'adresse suivante :

Samsung Electronics Canada Inc.

2050 Derry Road West, Mississauga, Ontario L5N 0B9 Canada

1-800-SAMSUNG (726-7864) et www.samsung.com/ca/support (English),

www.samsung.com/ca_fr/support (French)

Enregistrement

Veillez enregistrer votre produit sur www.samsung.com/register.

Questions

Pour les questions sur les fonctions, le fonctionnement/la performance, les pièces, les accessoires, ou le service, appelez le 1-800-SAMSUNG (726-7864), ou consultez le site internet www.samsung.com/ca/support (English) ou www.samsung.com/ca_fr/support (French).

N° de modèle _____ N° de série _____

Veillez joindre votre facture (ou une copie) à ce manuel. Vous pouvez en avoir besoin, ainsi que du numéro de modèle et de série, si vous devez appeler l'assistance.



Scan this with your smartphone

Scannez le code QR* ou rendez-vous sur le site www.samsung.com/spsn pour voir nos vidéos et démonstrations en direct d'utilisation.
* Requier l'installation d'un lecteur sur votre smartphone

Veillez noter que la garantie Samsung n'inclut pas les déplacements du service après-vente pour expliquer le fonctionnement de l'appareil, corriger une installation non correcte ou exécuter des travaux de nettoyage ou d'entretien réguliers.

UNE QUESTION ? UN COMMENTAIRE ?

PAYS	TÉLÉPHONE	OU SITE INTERNET
U.S.A Consumer Electronics	1-800-SAMSUNG (726-7864)	www.samsung.com/us/support
CANADA	1-800-SAMSUNG (726-7864)	www.samsung.com/ca/support (English) www.samsung.com/ca_fr/support (French)

