

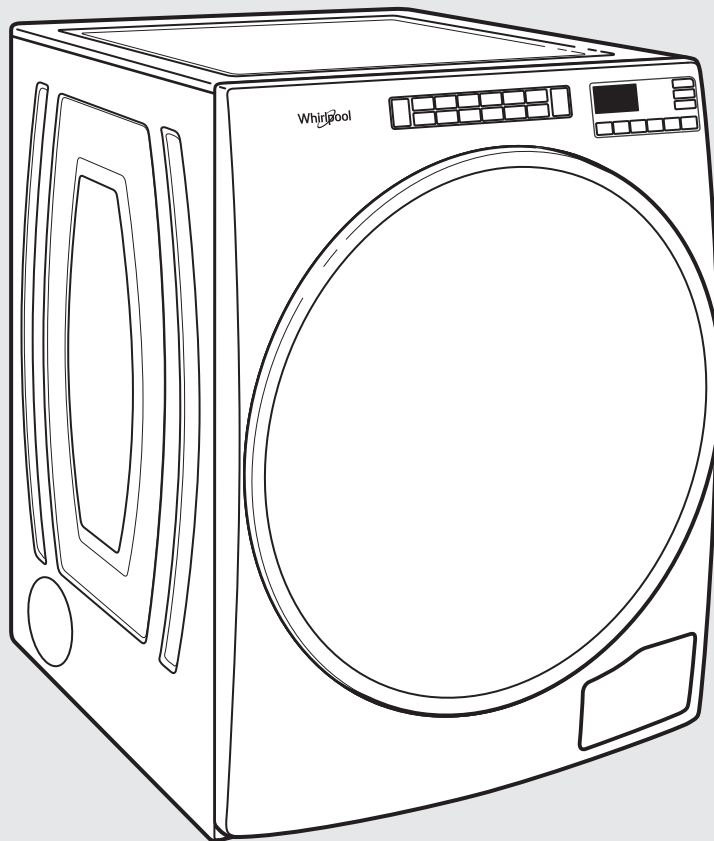

## Use & Care Guide Guide d'utilisation et d'entretien

### HybridCare™ Heat Pump Dryer Sécheuse avec pompe à chaleur HybridCare™



Para obtener acceso  
al Manual de uso y  
cuidado en español, o para  
obtener información adicional  
acerca de su producto, visite:  
[www.whirlpool.com](http://www.whirlpool.com).

If you have any problems or questions, visit us at [www.whirlpool.com](http://www.whirlpool.com)  
Pour tout problème ou toute question, consulter [www.whirlpool.ca](http://www.whirlpool.ca)



W11184587A  
W11184907A - SP

# TABLE OF CONTENTS

|  |            |
|--|------------|
| DRYER SAFETY .....                     | 2          |
| ACCESSORIES .....                      | 3          |
| HybridCare™ HEAT PUMP TECHNOLOGY ..... | 4          |
| CONTROL PANEL AND FEATURES .....       | 5          |
| CYCLE GUIDE .....                      | 6          |
| USING YOUR DRYER .....                 | 8          |
| ADDITIONAL FEATURES .....              | 10         |
| DRYER CARE .....                       | 10         |
| TROUBLESHOOTING .....                  | 13         |
| WARRANTY .....                         | 16         |
| ASSISTANCE OR SERVICE .....            | Back Cover |

# TABLE DE MATIÈRES

|  |                    |
|--|--------------------|
| SÉCURITÉ DE LA SÈCHEUSE .....                    | 17                 |
| ACCESSOIRES .....                                | 19                 |
| TECHNOLOGIE DE POMPE À CHALEUR HybridCare™ ..... | 20                 |
| TABLEAU DE COMMANDE ET CARACTÉRISTIQUES .....    | 21                 |
| GUIDE DE PROGRAMMES .....                        | 22                 |
| UTILISATION DE LA SÈCHEUSE .....                 | 25                 |
| CARACTÉRISTIQUES SUPPLÉMENTAIRES .....           | 27                 |
| ENTRETIEN DE LA SÈCHEUSE .....                   | 28                 |
| DÉPANNAGE .....                                  | 31                 |
| GARANTIE .....                                   | 35                 |
| ASSISTANCE OU SERVICE .....                      | Couverture arrière |

## DRYER SAFETY

### Your safety and the safety of others are very important.

We have provided many important safety messages in this manual and on your appliance. Always read and obey all safety messages.



This is the safety alert symbol.

This symbol alerts you to potential hazards that can kill or hurt you and others.

All safety messages will follow the safety alert symbol and either the word “DANGER” or “WARNING.”

These words mean:

**⚠ DANGER**

You can be killed or seriously injured if you don't immediately follow instructions.

**⚠ WARNING**

You can be killed or seriously injured if you don't follow instructions.

All safety messages will tell you what the potential hazard is, tell you how to reduce the chance of injury, and tell you what can happen if the instructions are not followed.



## WARNING - “Risk of Fire”

- Clothes dryer installation must be performed by a qualified installer.
- Install the clothes dryer according to the manufacturer's instructions and local codes.
- To reduce the risk of severe injury or death, follow all installation instructions.
- Save these instructions.

Certain internal parts are intentionally not grounded and may present a risk of electric shock only during servicing.

Service Personnel – Do not contact the thermostat bracket while the appliance is energized.

## IMPORTANT SAFETY INSTRUCTIONS

**WARNING:** To reduce the risk of fire, electric shock, or injury to persons when using the dryer, follow basic precautions, including the following:

- Read all instructions before using the dryer.
- Do not place items exposed to cooking oils in your dryer. Items contaminated with cooking oils may contribute to a chemical reaction that could cause a load to catch fire. To reduce the risk of fire due to contaminated loads, the final part of a tumble dryer cycle occurs without heat (cool down period). Avoid stopping a tumble dryer before the end of the drying cycle unless all items are quickly removed and spread out so that the heat is dissipated.
- Do not dry articles that have been previously cleaned in, washed in, soaked in, or spotted with gasoline, dry-cleaning solvents, or other flammable or explosive substances as they give off vapors that could ignite or explode.
- Do not allow children to play on or in the dryer. Close supervision of children is necessary when the dryer is used near children.
- Before the dryer is removed from service or discarded, remove the door to the drying compartment.
- Do not reach into the dryer if the drum is moving.
- Do not install or store the dryer where it will be exposed to the weather.
- Do not tamper with controls.
- Do not repair or replace any part of the dryer or attempt any servicing unless specifically recommended in this Use and Care Guide or in published user-repair instructions that you understand and have the skills to carry out.
- Do not use fabric softeners or products to eliminate static unless recommended by the manufacturer of the fabric softener or product.
- Do not use heat to dry articles containing foam rubber or similarly textured rubber-like materials.
- Clean lint screen before or after each load.
- Keep area around the exhaust opening and adjacent surrounding areas free from the accumulation of lint, dust, and dirt.
- See "Electrical Requirements" located in the installation instructions for grounding instructions.

**SAVE THESE INSTRUCTIONS**

## IMPORTANT SAFETY INSTRUCTIONS

When discarding or storing your old clothes dryer, remove the door.

**SAVE THESE INSTRUCTIONS**

## ACCESSORIES

### INSTALLATION & MAINTENANCE ACCESSORIES

**FACTORY CERTIFIED PARTS** – these three words represent quality parts and accessories designed specifically for your appliance. Time tested engineering that meets our strict quality specifications.

**FACTORY CERTIFIED PARTS**

Accessories designed for your appliance:

Enhance your new washer and dryer with the following genuine Whirlpool accessories. For more information on options and ordering, call 1-866-698-2538, or visit us at: [www.whirlpool.com/accessories](http://www.whirlpool.com/accessories). In Canada, call 1-800-688-2002 or visit us at [www.whirlpoolparts.ca](http://www.whirlpoolparts.ca).

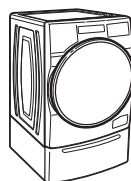

#### 15" Pedestal

Color-matched pedestals raise the washer and dryer to a more comfortable working height. The large drawer provides convenient storage.



#### Stack Kit

If space is at a premium, the stack kit allows the dryer to be installed on top of the washer.

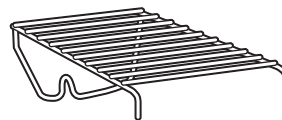

#### Drying Rack

The Drying Rack provides a stationary drying surface for items such as sweaters and tennis shoes. See the "Additional Features" section for more information.

# HybridCare™ HEAT PUMP TECHNOLOGY

A typical dryer uses large amounts of energy; this dryer consumes a fraction of the energy by recycling and reclaiming heat. The HybridCare™ dryer is a ventless heat pump dryer that uses a refrigeration system to dry and recycle the same air. The laundry is dried with low temperatures; therefore it may feel cooler than expected during and after the drying process. The heat pump dryer's heating phase is longer than in traditional dryers. If possible, do not open the dryer door during the process as heat can escape from the drum and can make longer drying times.

## HybridCare™ Heat Pump Unit

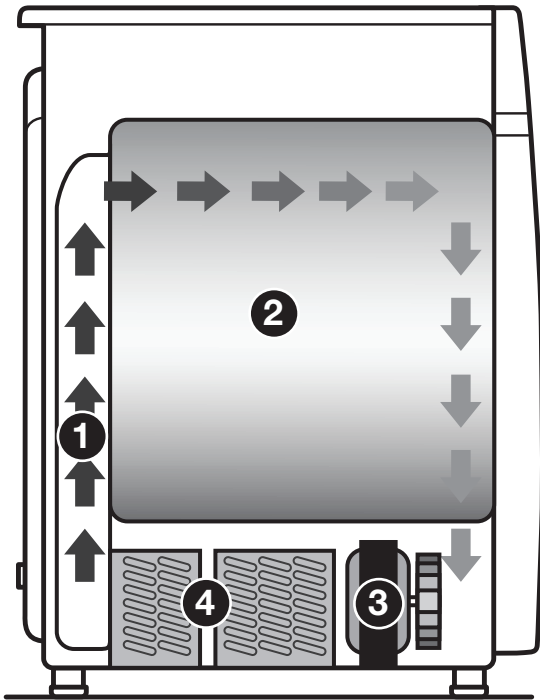

- 1 Heat Exchanger/Condenser is heating up the air
- 2 Drying
- 3 Air blower is cooling air
- 4 Evaporator is cooling and discharging condensation water

## Benefits of HybridCare™ Heat Pump

- ENERGY: Regenerates energy to reduce overall energy consumption.
- PERFORMANCE: Two available modes allow flexibility to manage drying performance and energy savings.
- FABRIC CARE: Capability to use less heat than vented dryer.
- VENTLESS DESIGN: Allows installation in more locations throughout the home.

## New Sounds from HybridCare™ Heat Pump

- Dryer runs on a compressor like your refrigerator and you may notice a hum from the compressor.
- The water from wet clothes is pumped out to your drain. You may notice a gurgling sound occasionally.

## Use Automatic Cycles for better fabric care and energy savings

Use the Automatic Cycles to provide the most energy savings and enhanced fabric care from the dryer. During Automatic Cycles, drying air temperature, heat pump unit temperature, and moisture level are sensed in the load. This sensing occurs throughout the drying cycle and the dryer shuts off when the load reaches the selected dryness. Use the NORMAL dryness level to provide optimal energy savings.

With Timed Dry, the dryer runs the amount of time set and can result in shrinkage, wrinkling, and static due to over-drying. Use Timed Dry for the occasional damp load that needs a little more drying time or when using the drying rack.

# CONTROL PANEL AND FEATURES

**NOTE:** The control panel features a sensitive surface that responds to a light touch of your finger. To ensure your selections are registered, touch the control panel with your finger tip, not your fingernail. When selecting a setting or option, simply touch its name.

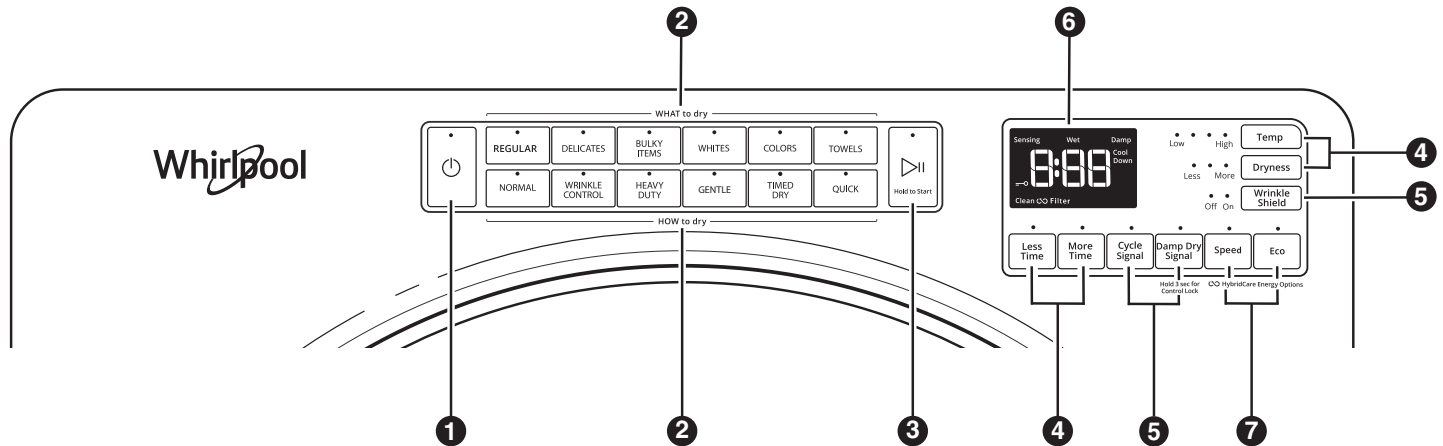

## 1 POWER

Touch to turn the dryer on and off. Touch to stop/cancel a cycle at any time.

## 2 WHAT TO DRY/HOW TO DRY

Once a “What to Dry” is selected, the dryer automatically selects the recommended or last-used “How to Dry” option, as well as the recommended/last-used modifiers. Both the “How to Dry” and modifiers can be changed if desired. See the “Cycle Guide” for details.

## 3 START/PAUSE

Touch and hold until LED counts down “3-2-1” and the dryer starts; then let go to start a cycle, or touch once while a cycle is in process to pause it.

## 4 MODIFIERS

Use to select available modifiers for your dryer. Not all cycles and options are available on all models.

### Temp

When using Timed Dry/Quick Cycle, you may select a dry temperature based on the type of load you are drying. Use the warmest setting that is safe for the garments in the load. Follow garment label instructions.

**NOTE:** Automatic Cycles will give you up to four temperatures to adjust, depending on the model and the “What to Dry” or “How to Dry” selections that have been made.

### Dryness

You may adjust the Dryness on Automatic Cycles, if desired.

**NOTE:** Dryness is for use with Automatic Cycles only.

### More Dry/Less Dry Timed Dry Adjust

Touch MORE TIME or LESS TIME with the Timed Dry/Quick cycle to increase or decrease the length of the cycle.

## 5 OPTIONS

Use to select available options for your dryer. Not all cycles and options are available on all models.

### Wrinkle Shield™ Option

If you will be unable to remove a load immediately, touch Wrinkle Shield™ to add up to 150 minutes of periodic tumbling to help reduce wrinkling.

**NOTE:** If you open the dryer door prior to the end of the Wrinkle Shield™ option, the dryer will go into standby. You will need to touch Power to turn off or touch Start/Pause to continue Wrinkle Shield™ option.

### Steam Refresh (steam models only)

This cycle is best for reducing wrinkles and odors from dry items. Cycle time will increase, depending on number of items. This is an independent cycle that cannot be combined with any other cycle.

### Cycle Signal

Use this option to turn the signal indicating the end of a drying cycle to low, medium, high, or off. The volume you select here will also be applied to the Damp Dry Signal.

**NOTE:** You may also turn off the tones that sound when a feature, setting, or option is touched. Touch and hold CYCLE SIGNAL for about three seconds to turn sounds to low, medium, high, or off.

### Damp Dry Signal

Touch to select the Damp Dry signal on or off. When selected, a series of beeps will sound when the load is damp, but not completely dry. This will allow you to take clothes out of the load that do not need to dry completely. This option is available on some cycles. The Damp Dry signal is selected as a default for the Bulky Items/Normal, Bulky Items/Wrinkle Control, and Bulky Items/Heavy Duty, as a reminder to manually reposition bulky loads midway through the cycle.

### Control Lock

Use this option to lock the controls of the dryer and avoid an accidental change in cycle options or preferences during a drying cycle. Touch and hold DAMP DRY SIGNAL (depending on the model) for 3 seconds to lock or unlock the controls of the dryer. During this time, the LED Display will count down “3-2-1”. Once the controls are locked, the LED Display will display “Loc.”

**NOTE:** The Control Lock function may be enabled when recovering from a power failure. To unlock the control, touch and hold DAMP DRY SIGNAL for at least 3 seconds.

## 6 LED DISPLAY

When you select a cycle, its default settings will light up and the Estimated Time Remaining (for Automatic Cycles) will vary depending on “What to Dry” and “How to Dry” selections, or actual time remaining for Timed Dry cycles (for Manual Cycles) will be displayed.

### CYCLE STATUS INDICATORS



The Cycle Status Indicators show the progress of a cycle. Not all indicators are available on all models.

#### Sensing

The Sensing indicator will light periodically during Sensor Cycles to indicate that the moisture sensor on the dryer is operating. This indicator will not light during Timed Cycles or options such as Wrinkle Shield™.

#### Wet

The load is still wet and/or the cycle just started.

#### Damp

This indicator shows that the load is partially dried and items that you may wish to hang up or iron while still damp may be removed.

#### Cool Down

The dryer has finished drying with heat and is now tumbling the load without heat to cool it down.

#### Clean HybridCare™ Filter

Clean HybridCare™ Filter light comes on after every 5th cycle. Light will reset after filter is cleaned and loaded back into dryer cabinet. For additional cleaning information, see “Dryer Care.”

**NOTE:** If there are other error issues during a cycle, the Clean HybridCare™ Filter indicator will not light up. See “Troubleshooting” section.

#### End

This will indicate that the selected cycle has ended and the load may be removed from the dryer. If Wrinkle Shield™ has been selected, the dryer may continue to tumble the load, even if “End” is displayed.

#### Control Lock



This will illuminate once the controls are locked.

7



## HybridCare™ Energy OPTIONS

Use to select an available mode for your dryer. Your HybridCare™ dryer is more efficient in all modes than your typical dryer.

A

#### Speed

This option saves time, but uses more energy.

B

#### Eco

Eco is the default option for all cycles, which allows you to increase your energy savings by using a lower heat level. This will increase dry times.

**NOTE:** Energy savings may vary across loads and cycles.

## CYCLE GUIDE

Your dryer, has a unique user interface to help you select the best cycle you need for your load. The “What to Dry” “How to Dry” layout guides you to the optimal cycle in two easy steps:

1. First determine what items are in the load that you are trying to dry. Use that to guide your “What to Dry” selection.
2. Then determine how you want the dryer to dry them by selecting the appropriate “How to Dry” selection. Modifiers are preset for the items being dried, but can be changed if desired.

To get the most energy savings and enhanced fabric care from your dryer use the Automatic cycles. These cycles measure the drying air temperature and moisture levels to turn the dryer off once the load reaches the selected dryness level. Dryer performance and results may vary with service voltage less than 240.

For best fabric care, choose the cycle that best fits the load being dried.

**R** – Recommended Cycle

**a** – Alternate Cycle

**Blank** – Cycle is available but not optimal.

|                          |                               | How do you want to dry?  |                 |  |  |  |   |
|--------------------------|-------------------------------|--|-----------------|--|--|--|---|
|                          |                               | “How to Dry” Cycle Selection                                       |                 |  |  |  |   |
|                          |                               | NORMAL   | WRINKLE CONTROL | HEAVY DUTY   | GENTLE   | TIMED DRY  | QUICK   |
|                          |                               | Regular  |                 | High Heat longer cycle   | Hot High Heat                                  | Set amount of dry time                             | Set amount of dry time                            |
|                          |                               | <i>Automatic Sensor Cycle stops when dryness level is reached.</i> |                 | <i>Automatic Sensor Cycle stops when dryness level is reached.</i> | <i>Used to kill 99.9% of 3 common bacteria</i> | <i>Dryer runs for the amount of time selected.</i> | <i>Dryer runs for the amount of time selected</i> |
| What do you want to dry? | “What to Dry” Cycle Selection |  |                 |  |  |  |   |
| Baby Clothes             | REGULAR                       | R  |                 |  |  |  |   |
| Pajamas                  |                               | R  |                 |  |  |  |   |
| Handkerchiefs            |                               | a  |                 |  | R  |  |   |
| T-Shirts                 |                               | R  |                 |  |  |  |   |
| Sweatshirts              |                               | a  |                 |  | R  |  |   |

For best fabric care, choose the cycle that best fits the load being dried.

**R** – Recommended Cycle

**a** – Alternate Cycle

**Blank** – Cycle is available but not optimal.

|                          |                               | How do you want to dry?   |                 |  |   |  |   |
|--------------------------|-------------------------------|---|-----------------|--|---|--|---|
|                          |                               | “How to Dry” Cycle Selection  |                 |  |   |  |   |
|                          |                               | NORMAL  | WRINKLE CONTROL | HEAVY DUTY   | GENTLE  | TIMED DRY  | QUICK   |
|                          |                               | Regular<br><br><i>Automatic Sensor Cycle stops when dryness level is reached.</i> |                 | High Heat longer cycle<br><br><i>Automatic Sensor Cycle stops when dryness level is reached.</i> | Hot High Heat<br><br><i>Used to kill 99.9% of 3 common bacteria</i> | Set amount of dry time<br><br><i>Dryer runs for the amount of time selected.</i> | Set amount of dry time<br><br><i>Dryer runs for the amount of time selected</i> |
| What do you want to dry? | “What to Dry” Cycle Selection |   |                 |  |   |  |   |
| Jeans                    | <b>REGULAR (cont.)</b>        | <b>a</b>  |                 | <b>R</b>   |   |  |   |
| Cotton Drapes            |                               |   | <b>R</b>        |  |   |  |   |
| Machine Wash Curtains    |                               |   | <b>R</b>        |  |   |  |   |
| Tablecloth               |                               | <b>R</b>  | <b>a</b>        |  |   |  |   |
| Business Casual          |                               |   | <b>R</b>        |  |   |  |   |
| No-Iron Fabrics          |                               |   | <b>R</b>        |  |   |  |   |
| Bras                     | <b>DELICATES</b>              | <b>a</b>  | <b>R</b>        |  |   |  |   |
| Fabric Shower Curtain    |                               |   | <b>R</b>        |  |   |  |   |
| Lingerie                 |                               | <b>a</b>  | <b>R</b>        |  |   |  |   |
| Sheers                   |                               |   | <b>R</b>        |  |   |  |   |
| Undergarments            |                               | <b>a</b>  | <b>R</b>        |  |   |  |   |
| Wool                     |                               |   | <b>R</b>        |  |   |  |   |
| Dress Shirts/Pants       |                               | <b>a</b>  | <b>R</b>        |  |   |  |   |
| Blankets                 | <b>BULKY ITEMS</b>            | <b>R</b>  |                 | <b>a</b>   |   |  |   |
| Fabric Rugs              |                               | <b>R</b>  |                 |  |   |  |   |
| Heavy Drapes             |                               | <b>a</b>  |                 | <b>R</b>   |   |  |   |
| Coats & Jackets          |                               | <b>a</b>  |                 | <b>R</b>   |   |  |   |
| Comforters               |                               | <b>R</b>  |                 | <b>a</b>   |   |  |   |
| Pet Bedding              |                               | <b>a</b>  |                 | <b>R</b>   |   |  |   |
| Pillows - Fiber Fill     |                               | <b>a</b>  | <b>R</b>        |  |   |  |   |
| Sheets                   |                               | <b>R</b>  | <b>a</b>        |  |   |  |   |
| Sleeping Bags            |                               | <b>R</b>  |                 |  |   |  |   |
| Stuffed Animals          |                               |   | <b>R</b>        |  |   |  |   |
| Cotton Undergarments     | <b>WHITES</b>                 | <b>R</b>  | <b>a</b>        |  |   |  |   |
| White Napkins            |                               | <b>R</b>  | <b>a</b>        |  |   |  |   |
| Athletic                 | <b>COLORS</b>                 | <b>R</b>  | <b>a</b>        |  |   |  |   |
| Performance Wear         |                               | <b>R</b>  | <b>a</b>        |  |   |  |   |
| Colored Napkins          |                               | <b>R</b>  | <b>a</b>        |  |   |  |   |
| Dish Cloths              | <b>TOWELS</b>                 | <b>a</b>  |                 | <b>R</b>   | <b>a</b>  |  |   |
| Towels                   |                               | <b>a</b>  |                 | <b>R</b>   | <b>a</b>  |  |   |
| Non-Rubber Lined Rugs    |                               |   | <b>R</b>        |  |   |  |   |

**NOTE:** Government energy certifications for this model were based on the Regular + Normal Cycle, Highest Temperature Setting, Normal Dryness Level, EcoBoost On. The as-shipped defaults were the same as the Government Energy Certification Settings except the default Temperature Setting of Medium was adjusted to the Highest Temperature Setting.



# USING YOUR DRYER

## ⚠ WARNING



### Explosion Hazard

Keep flammable materials and vapors, such as gasoline, away from dryer.

Do not dry anything that has ever had anything flammable on it (even after washing).

Failure to follow these instructions can result in death, explosion, or fire.

**WARNING:** To reduce the risk of fire, electric shock, or injury to persons, read the IMPORTANT SAFETY INSTRUCTIONS before operating this appliance.

## 1. Clean the lint screen

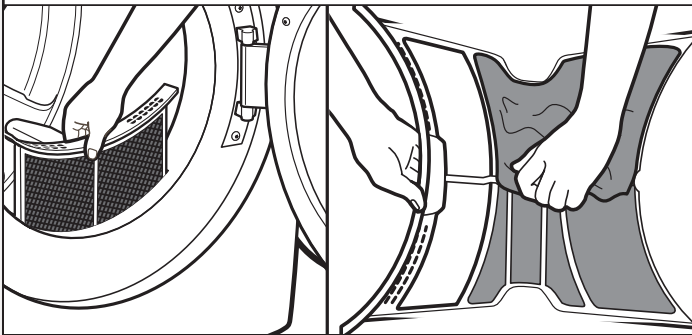

Clean the lint screen before each load. Pull the lint screen straight up and out. Press tab down and open lint screen. Roll lint off the screen with your fingers. Push the lint screen firmly back into place.

**IMPORTANT:** Clean lint screen before each dryer use as a screen blocked with lint will increase drying time.

## ⚠ WARNING



### Fire Hazard

No washer can completely remove oil.

Do not dry anything that has ever had any type of oil on it (including cooking oils).

Do not dry items containing foam, rubber, or plastic in this dryer.

Failure to follow these instructions can result in death or fire.

## 2. Clean HybridCare™ Filter

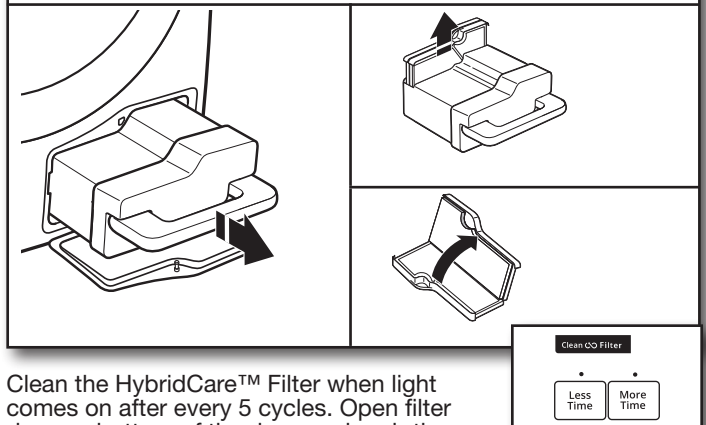

Clean the HybridCare™ Filter when light comes on after every 5 cycles. Open filter door on bottom of the dryer and grab the handle to pull out filter. Set filter on the dryer and pull out lint screen on bottom of filter. Roll lint off screen with fingers and place back in filter housing. (There maybe some water in the filter and this is normal.) For additional cleaning information, see "Dryer Care."

**IMPORTANT:** For best drying performance, clean HybridCare™ Filter after every 5th load. Light will reset after filter is cleaned and loaded back into filter housing.

## 3. Load the dryer

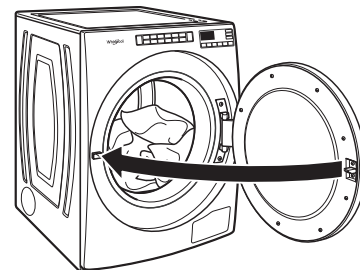

Open the door by pulling on the handle. Place laundry in the dryer. Add a dryer sheet to wet load if desired. Close the door.

**IMPORTANT:** Do not tightly pack the dryer. Items need to tumble freely. Tightly packing can lead to poor drying performance and may increase wrinkling and tangling.



## 4. Touch POWER

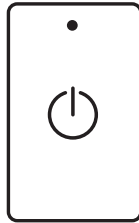

Touch POWER to turn on the dryer.

## 5. Select type of load to dry

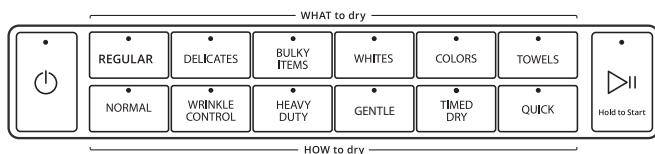

First select a cycle from the “What to Dry” (Automatic cycles) and then select the “How to Dry” to get the best combination cycle available for the type of items you are going to dry. See “Cycle Guide” for cycle details. Not all cycles are available on all models.

### Automatic Cycles:

You can select a different dryness level, depending on your load. Touch DRYNESS to scroll to Less to More. Selecting Less to More automatically adjusts the dryness level at which the dryer will shut off. Dryness level can be changed in the first 5-8 minutes of the cycle.

Automatic Cycles give the best drying in the shortest time. Drying time varies based on fabric type, load size, and dryness setting.

**NOTE:** Automatic Cycles will give you up to 4 temperatures to adjust and it varies, depending on the “What to Dry” or “How to Dry” selections that have been made.

### TIMED DRY Cycle:

When you select Timed Dry/Quick, the default time appears in the display. Touch MORE TIME or LESS TIME to increase or decrease the time in 5 minute increments.

The default temperature may be changed by pressing Temperature until the desired dry temperature is lit.

## 6. Adjust cycle modifiers, if desired

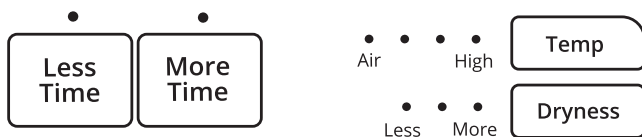

You may adjust different settings, depending on what you are drying and how you are going to dry the item.

**NOTE:** Not all options and modifiers are available with all cycles. Not all cycles are on all models.



## 7. Select any additional options



Add additional options such as Cycle Signal, Damp Dry Signal and/or Wrinkle Shield™ by touching that option. If you will be unable to remove the load promptly, select Wrinkle Shield™ before touching START/PAUSE.

**NOTE:** Not all options and settings are available with all cycles.

## 8. Select HybridCare™ Energy options

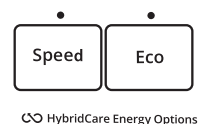

The display will show the HybridCare™ Energy Options for all cycles. To adjust an option, touch its name – Speed or Eco.

**NOTE:** All settings and options are not available with all programs.

## 9. Touch and hold START/PAUSE to begin cycle



Touch and hold START/PAUSE to begin the cycle.

## 10. Remove garments promptly after cycle is finished

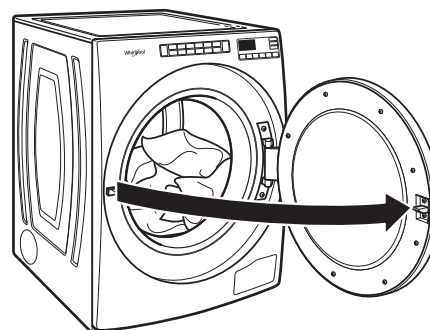

Promptly remove garments after cycle has completed to reduce wrinkling.

## ADDITIONAL FEATURES

### USING THE DRYING RACK

To purchase a drying rack for your dryer, see “Accessories” section for more information. You will need your model and serial number and the purchase date. Remove and discard any packing material before use.

Use the Drying Rack for items that you do not want to tumble dry, such as sweaters and tennis shoes. When you use the drying rack, the drum continues to turn, but the rack remains stationary.

The drying rack is intended for use with the Manual Dry/ Timed Dry cycles only. The drying rack cannot be used with Automatic cycles.

**To use the drying rack:**

**IMPORTANT:** Do not remove the lint screen.

1. Open dryer door.

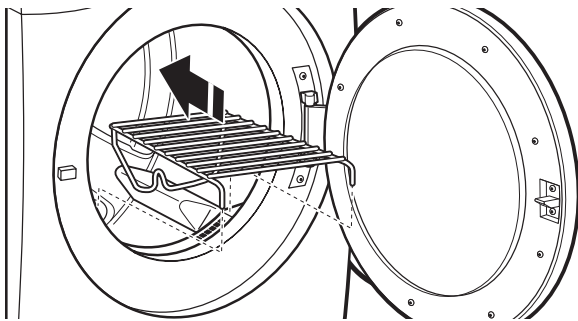

2. Align the two hooks on the front of the drying rack with the holes in the dryer door opening and press down fully into holes. Rest the rear support on the dryer back ledge.

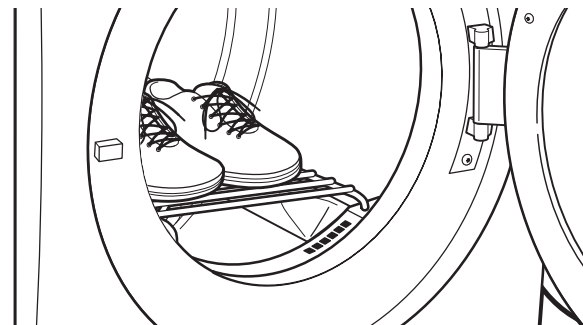

3. Place wet items on top of the drying rack. Allow space around items for air to circulate. The drying rack does not move, but the drum will rotate; be sure to leave adequate clearance between items and the inside of the dryer drum. Make sure items do not hang over the edges or between drying rack grille.
4. Close the door.
5. Select a Timed Dry, or Low Temperature cycle. Items containing foam, rubber, or plastic must be dried on a clothesline.
6. When the cycle is selected, the Estimated Time Remaining display shows the default time. You can change the actual time in the cycle by increasing or decreasing the cycle time.
7. Start the dryer.

**NOTE:** Check the lint screen and remove any lint accumulated from items dried on the drying rack after the cycle is finished.

## DRYER CARE

### CLEANING THE DRYER LOCATION

Keep dryer area clear and free from items that would block the airflow for proper dryer operation. This includes clearing piles of laundry in front of the dryer.

### ⚠ WARNING



#### Explosion Hazard

Keep flammable materials and vapors, such as gasoline, away from dryer.

Place dryer at least 18 inches (460 mm) above the floor for a garage installation.

Failure to do so can result in death, explosion, or fire.

### CLEANING THE DRYER INTERIOR

**To clean dryer drum:**

1. Use a mild hand dish detergent mixed at a low concentration with very warm water, and rub with a soft cloth.
2. Rinse well with a wet sponge or towel.
3. Tumble a load of clean clothes or towels to dry drum  
OR

Use a microfiber cloth and hot water in a spray bottle to clean the drum and a second microfiber towel to dry.

**NOTE:** Garments that contain unstable dyes, such as denim blue jeans or brightly colored cotton items, may discolor the rear of the dryer interior. These stains are not harmful to your dryer and will not stain future loads of clothes. Dry unstable dye items inside out to avoid transfer of dye.

### REMOVING ACCUMULATED LINT

**From Inside the Dryer Cabinet**

Lint should be removed every 2 years, or more often, depending on dryer usage. Cleaning should be done by a qualified appliance servicer.

## CLEANING THE LINT SCREEN

### Clean lint screen after every load

The lint screen is located in the door opening of the dryer. A screen blocked by lint can increase drying time.

#### To clean:

1. Pull the lint screen straight up and out. Press tab down and open lint screen. Roll lint off the screen with your fingers.

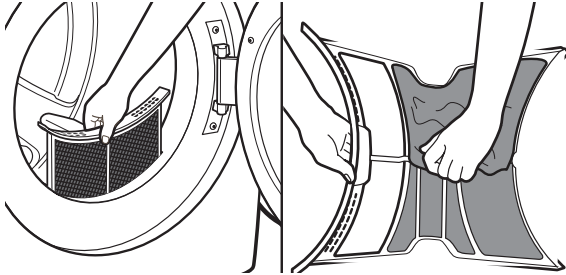

2. Push the lint screen firmly back into place.

#### IMPORTANT:

- Do not run the dryer with the lint screen loose, damaged, blocked, or missing. Doing so can cause overheating and damage to both the dryer and fabrics.

#### As needed cleaning

Laundry detergent and fabric softener residue can build up on the lint screen. This buildup can cause longer drying times for your clothes, or cause the dryer to stop before your load is completely dry. The screen is probably clogged if lint falls off while the screen is in the dryer.

Clean the lint screen with a nylon brush every 6 months, or more frequently, if it becomes clogged due to a residue buildup.

#### To wash lint screen:

1. Roll lint off the screen with your fingers.
2. Wet both sides of lint screen with hot water.
3. Wet a nylon brush with hot water and liquid detergent. Scrub lint screen with the brush to remove residue buildup.
4. Rinse screen with hot water.
5. Thoroughly dry lint screen with a clean towel. Reinstall screen in dryer or lint filter.

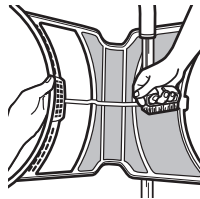

## CLEANING THE HybridCare™ FILTER AND FILTER LINT SCREEN

### Clean HybridCare™ filter after every 5 loads

The filter is located in bottom corner of dryer. The control panel has an indicator light to remind you to clean the HybridCare™ filter.

1. Open the bottom filter door. Lift handle up and pull out filter. Set filter on the dryer and pull out lint screen located at the back of the filter. Remove lint off the screen with your fingers.

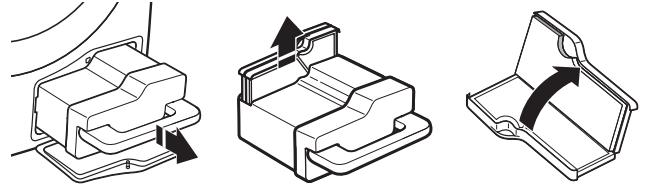

**NOTE:** If lint still remains on screen then wet both sides with hot water. If necessary, wet a nylon brush with hot water and liquid detergent. Scrub lint screen with the brush to remove residue buildup. Rinse screen with hot water.

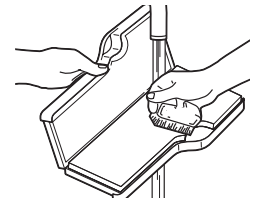

2. Clean the filter housing and mesh inside with a damp cloth, household vacuum cleaner, or soft brush. Clean the screen at the back of the filter cabinet once a month.

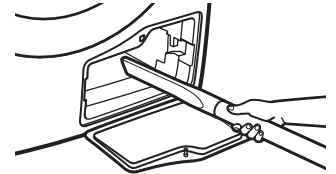

3. Put lint screen back into filter and put filter back in dryer cabinet. Dryer will not operate without filter and make sure the handle is downward to lock in place. LF will display if not properly seated.

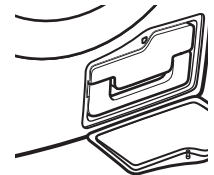

#### IMPORTANT:

- Do not run the dryer with the filter loose, damaged, blocked, or missing. Doing so can cause overheating and damage to both the dryer and fabrics.

## CLEANING THE COOLING FAN SCREEN

The cooling fan screen is located on the back lower right of the dryer. Pull dryer away from wall and vacuum cooling fan screen with brush attachment.

**IMPORTANT:** Clean cooling fan screen, if needed, for optimal performance. A blocked screen will increase drying time.

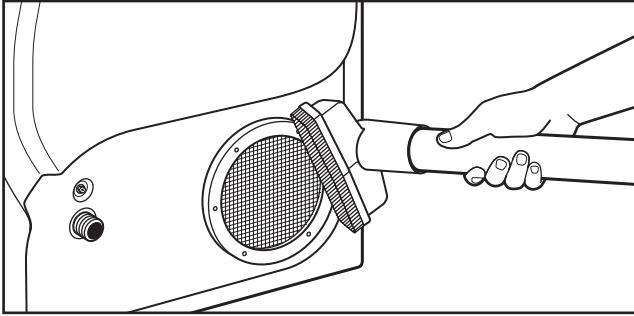

## ⚠ WARNING



### Electrical Shock Hazard

**Disconnect power before servicing.**

**Replace all parts and panels before operating.**

**Failure to do so can result in death or electrical shock.**

## NON-USE, STORAGE, AND MOVING CARE

Install and store your dryer where it will not freeze. Because some water may stay in the hose, freezing can damage your dryer. If storing or moving your dryer during freezing weather, winterize it.

### Non-Use or Storage Care

Operate your dryer only when you are at home. If you will be on vacation or not using your dryer for an extended period of time, you should:

1. Unplug dryer or disconnect power.
2. Clean lint screen. See “Cleaning the Lint Screen.”

### Moving Care

#### For power supply cord-connected dryers:

1. Unplug the power supply cord.
2. Make sure leveling legs are secure in dryer base.
3. Use tape to secure dryer door.

#### For direct-wired dryers:

1. Disconnect power.
2. Disconnect wiring.
3. Make sure leveling legs are secure in dryer base.
4. Use tape to secure dryer door.

### Reinstalling the Dryer

Follow the Installation Instructions to locate, level, and connect the dryer.

# TROUBLESHOOTING

First try the solutions suggested here or visit our website at [www.whirlpool.com/product\\_help](http://www.whirlpool.com/product_help) –  
In Canada [www.whirlpool.ca](http://www.whirlpool.ca) for assistance and to possibly avoid a service call.

| If you experience  | Possible Causes   | Solution  |
|--|---|---|
| <b>Dryer Operation</b>   |   |   |
| Dryer will not run   | Door not closed completely.                                       | Make sure the dryer door is closed completely.  |
|  | START/PAUSE not touched firmly or held long enough.               | Touch and hold START/PAUSE 2–5 seconds.   |
|  | Lint filter and/or HybridCare™ filter not in place.               | Place filter back in dryer and make sure the handle is properly seated. LF will display if not properly seated.   |
|  | Household fuse is blown or circuit breaker has tripped.           | There may be 2 household fuses or circuit breakers for the dryer. Check that both fuses are intact and tight, or that both circuit breakers have not tripped. Replace the fuses or reset the circuit breaker. If the problem continues, call an electrician.    |
|  | Incorrect power supply.   | Electric dryers require 240 V power supply. Check with a qualified electrician.   |
|  | Wrong type of fuse.   | Use a time-delay fuse.  |
| Dryer will not heat  | Household fuse is blown or circuit breaker has tripped.           | The drum may be turning, but you may not have heat. Electric dryers use 2 household fuses or circuit breakers. Replace the fuses or reset the circuit breaker. If the problem continues, call an electrician.   |
|  | Incorrect power supply.   | Electric dryers require 240 V power supply. Check with a qualified electrician.   |
| <b>Unusual Noise</b>   |   |   |
| Thumping noise   | Dryer hasn't been used in a while.                                | This is due to temporary flat spots on the drum rollers. The thumping sound will diminish after a few minutes.  |
| Rattling or vibrating noise  | A small object caught between the edges of dryer drum.            | Check the front and rear edges of the drum for small objects. Clean out pockets before laundering.  |
|  | Dryer isn't properly leveled.                                     | The dryer may vibrate if not properly installed. See the Installation Instructions. All four dryer feet should be in firm contact with the floor.   |
|  | Clothing is balled up in dryer.                                   | When balled up, the load will bounce, causing the dryer to vibrate. Separate the load items and restart the dryer.  |
| Loud humming or increased noise during cycle                       | Load is packed tightly.   | Reduce load size to recommended load size in "Cycle Guide." Run the dryer for 5–10 minutes.   |
| <b>Dryer Results</b>   |   |   |
| Clothes are not drying satisfactorily or drying times are too long | Lint screen is clogged with lint.                                 | Clean lint screen before each load.   |
|  | HybridCare™ filter and screen is clogged with lint.               | Clean HybridCare™ filter after every 5th cycle. Clean screen behind filter once a month.  |
|  | Cooling fan screen is blocked with lint.                          | Pull dryer out and make sure cooling fan has proper ventilation. Clean cooling fan screen on back of dryer monthly, or as needed.   |
|  | The dryer is not level.   | Clothes not contacting the moisture sensors during Automatic cycles. See "Level Dryer" in the Installation Instructions.  |
|  | The load is too large and heavy to dry quickly.                   | Separate the load to tumble freely.   |
|  | Fabric softener sheets are blocking the grille.                   | The air outlet grille is just inside the door, behind the lint screen. Check that it is not blocked by a fabric softener sheet. Use only one fabric softener sheet, and use it only once.   |
|  | The dryer is located in a room with temperature below 45°F (7°C). | Proper operation of dryer cycles requires temperatures above 45°F (7°C).  |
|  | The dryer is located in a closet.                                 | Closet doors must have ventilation openings at the top and bottom of the door. The front of the dryer requires a minimum of 1" (25 mm) of airspace, and, for most installations, the rear of the dryer requires 5" (127 mm). See the Installation Instructions. |

# TROUBLESHOOTING

First try the solutions suggested here or visit our website at [www.whirlpool.com/product\\_help](http://www.whirlpool.com/product_help) -  
In Canada [www.whirlpool.ca](http://www.whirlpool.ca) for assistance and to possibly avoid a service call.

| If you experience   | Possible Causes   | Solution  |
|---|---|---|
| <b>Dryer Results (cont.)</b>                                  |   |   |
| There may be some water in the HybridCare™ filter or on floor | The dryer is not level.   | Dryer needs to have a slope less than 1" (25 mm). See "Level Dryer" in the Installation Instructions.   |
|   | HybridCare™ filter is not properly seated.  | Make sure filter is placed in the housing cabinet correctly. See "Cleaning the HybridCare™ Filter and Lint Screen."   |
|   | Drain hose is longer than what was provided.                                      | Drain hose can be installed no higher than 72" (1.8 m) from bottom of the dryer. See "Drain System" in the Installation Instructions.   |
| Cycle time is too short                                       | The load may not be contacting the sensor strips on Automatic Cycles.             | Level the dryer. See the Installation Instructions. All four dryer feet should be in firm contact with the floor.   |
|   | The automatic cycle is ending early.  | Change the dryness level setting on Automatic Cycles. Increasing or decreasing the dryness level will change the amount of drying time in a cycle. If loads are consistently ending too early, also see "Changing the Automatic Cycle settings to increase or decrease drying time."    |
| Lint on load  | Lint screen is clogged with lint.   | Clean lint screen before each load.   |
| Stains on load  | Improper use of fabric softener.  | Add dryer fabric softener sheets at the beginning of the cycle. Fabric softener sheets added to a partially dried load can stain your garments. Do not use fabric softener sheets with steam cycles.  |
| Stains on drum  | Loose dyes in clothes.  | Drum stains are caused by dyes in clothing (usually blue jeans). These will not transfer to other clothing.   |
| Loads are wrinkled  | The load was not removed from dryer at the end of the cycle.                      | Refer to garment care label instructions. Dry-clean-only garments are not recommended.  |
|   | The dryer was tightly packed.   | Dry smaller loads that can tumble freely. Results may also vary depending on fabric type.   |
| Odors   | Recent painting, staining, or varnishing in the area where your dryer is located. | Ventilate the area. When the odors or fumes are gone from the area, rewash and dry the clothing.  |
|   | Odors are left in garments after wearing.   | Rewash and dry the clothing.  |
| Load too hot  | Load removed before cool down portion of cycle complete.                          | Allow the dryer to complete the cool down portion of the cycle before removing the load.  |
|   | Using Timed Dry cycle with a high temperature setting.                            | Select an Automatic Cycle with a lower heat setting to avoid overdrying the load.   |
| Stains or lint build-up on wall behind dryer                  | Dryer too close to wall.  | Move dryer away from wall and make sure you have proper ventilation.  |
| Clean HybridCare™ Filter indicator is lit                     | The HybridCare™ Filter and/or lint screen is clogged.                             | The dryer will continue to run when this indicator is lit. Try the following: <ul style="list-style-type: none"> <li>• Clean lint screen.</li> <li>• Clean the HybridCare™ Filter and screen in back of filter cabinet. Must be cleaned every 5 cycles for best performance.</li> </ul> |



# TROUBLESHOOTING

First try the solutions suggested here or visit our website at [www.whirlpool.com/product\\_help](http://www.whirlpool.com/product_help) -  
In Canada [www.whirlpool.ca](http://www.whirlpool.ca) for assistance and to possibly avoid a service call.

| If you experience  | Possible Causes   | Solution  |
|--|---|---|
| <b>Dryer Displaying Code Message or Cycle Status Indicator Lights Up</b> |   |   |
| "LF"   | Lint filter removed.  | Indicates that the HybridCare™ filter has been removed. Place filter into dryer and make sure the handle is properly seated.  |
| "PF" (power failure)   | The drying cycle has been interrupted by a power failure.                                       | Touch and hold START to restart the dryer.<br><b>NOTE:</b> The Control Lock function may be enabled when recovering from a power failure. To unlock the control, touch and hold CONTROL LOCK for at least 3 seconds.  |
| "L2" Diagnostic Code (low or no line voltage condition)                  | There may be a problem with your home power supply, keeping the dryer's heater from turning on. | The dryer will continue to run when this diagnostic code is present. Touch any pad to clear the code from the display and return to the estimated time remaining.<br><b>NOTE:</b> This error will only show during the initial installation. Try the following:<br>Check to see if a household fuse has blown or circuit breaker has tripped. Electric dryers use two household fuses or breakers. Replace the fuse or reset the circuit breaker.<br>Confirm that the power cord is properly installed. Refer to the Installation Instructions for details.<br>Select a Timed Dry heated cycle, and restart the dryer.<br>If the message persists, consult a qualified electrician. |
| "F# E#" (F1 E1, F3 E1, etc.) variable service codes                      | The dryer is in need of service.  | If a code beginning with an "F" appears in the display, alternating between F# and E#, the dryer control has detected a problem that requires service. Call for service.  |
| "Loc"  | The Control Lock is enabled.  | Touch and hold CONTROL LOCK for 3 seconds to unlock the controls of the dryer. During this time the LED Display will count down 3-2-1. When the Control Lock is disabled, the LED Display will clear.   |



# WHIRLPOOL® LAUNDRY LIMITED WARRANTY

ATTACH YOUR RECEIPT HERE. PROOF OF PURCHASE IS REQUIRED TO OBTAIN WARRANTY SERVICE.  
Please have the following information available when you call the Customer eXperience Center:

- Name, address, and telephone number
- Model number and serial number
- A clear, detailed description of the problem
- Proof of purchase including dealer or retailer name and address

## IF YOU NEED SERVICE:

1. Before contacting us to arrange service, please determine whether your product requires repair. Some questions can be addressed without service. Please take a few minutes to review the Troubleshooting section of the Use and Care Guide or visit the "HOW-TOS & FAQs" section of <https://www.whirlpool.com/owners.html>.
2. All warranty service is provided exclusively by our authorized Whirlpool Service Providers.  
In the U.S. and Canada, direct all requests for warranty service to:

### Whirlpool Customer eXperience Center

**In the U.S.A. call 1-866-698-2538. In Canada call 1-800-807-6777.**

If outside the 50 United States and Canada, contact your authorized Whirlpool dealer to determine if another warranty applies.

## ONE YEAR LIMITED WARRANTY

### WHAT IS COVERED

For one year from the date of purchase, when this major appliance is installed, operated, and maintained according to instructions attached to or furnished with the product, Whirlpool Corporation or Whirlpool Canada LP (hereafter "Whirlpool") will pay for Factory Specified Replacement Parts and repair labor to correct defects in materials or workmanship that existed when this major appliance was purchased, or at its sole discretion replace the product. In the event of product replacement, your appliance will be warranted by the remaining term of the original unit's warranty period.

**YOUR SOLE AND EXCLUSIVE REMEDY UNDER THIS LIMITED WARRANTY SHALL BE PRODUCT REPAIR AS PROVIDED HEREIN.** Service must be provided by a Whirlpool designated service company. This limited warranty is valid only in the United States or Canada and applies only when the major appliance is used in the country in which it was purchased. This limited warranty is effective from the date of original consumer purchase. Proof of original purchase date is required to obtain service under this limited warranty.

### WHAT IS NOT COVERED

1. Commercial, non-residential, multiple-family use, or use inconsistent with published user, operator, or installation instructions.
2. In-home instruction on how to use your product.
3. Service to correct improper product maintenance or installation, installation not in accordance with electrical or plumbing codes, or correction of household electrical or plumbing (e.g., house wiring, fuses, or water inlet hoses).
4. Consumable parts (e.g., light bulbs, batteries, air or water filters, preservation solutions).
5. Defects or damage caused by the use of non-genuine Whirlpool parts or accessories.
6. Conversion of your product from natural gas or propane gas or reversal of appliance doors.
7. Damage from accident, misuse, abuse, fire, floods, acts of God, or use with products not approved by Whirlpool.
8. Repairs to parts or systems to correct product damage or defects caused by unauthorized service, alteration, or modification of the appliance.
9. Cosmetic damage including scratches, dents, chips, and other damage to appliance finishes unless such damage results from defects in materials and workmanship and is reported to Whirlpool within 30 days.
10. Discoloration, rust, or oxidation of surfaces resulting from caustic or corrosive environments, including but not limited to, high salt concentrations, high moisture or humidity, or exposure to chemicals.
11. Pick-up or delivery. This product is intended for in-home repair.
12. Travel or transportation expenses for service in remote locations where an authorized Whirlpool servicer is not available.
13. Removal or reinstallation of inaccessible appliances or built-in fixtures (e.g., trim, decorative panels, flooring, cabinetry, islands, countertops, drywall) that interfere with servicing, removal, or replacement of the product.
14. Service or parts for appliances with original model/serial numbers removed, altered, or not easily determined.

**The cost of repair or replacement under these excluded circumstances shall be borne by the customer.**

### DISCLAIMER OF IMPLIED WARRANTIES

IMPLIED WARRANTIES, INCLUDING ANY IMPLIED WARRANTY OF MERCHANTABILITY OR IMPLIED WARRANTY OF FITNESS FOR A PARTICULAR PURPOSE, ARE LIMITED TO ONE YEAR OR THE SHORTEST PERIOD ALLOWED BY LAW. Some states and provinces do not allow limitations on the duration of implied warranties of merchantability or fitness, so this limitation may not apply to you. This warranty gives you specific legal rights, and you also may have other rights that vary from state to state or province to province.

### DISCLAIMER OF REPRESENTATIONS OUTSIDE OF WARRANTY

Whirlpool makes no representations about the quality, durability, or need for service or repair of this major appliance other than the representations contained in this Warranty. If you want a longer or more comprehensive warranty than the limited warranty that comes with this major appliance, you should ask Whirlpool or your retailer about buying an extended warranty.

### LIMITATION OF REMEDIES; EXCLUSION OF INCIDENTAL AND CONSEQUENTIAL DAMAGES

**YOUR SOLE AND EXCLUSIVE REMEDY UNDER THIS LIMITED WARRANTY SHALL BE PRODUCT REPAIR AS PROVIDED HEREIN. WHIRLPOOL SHALL NOT BE LIABLE FOR INCIDENTAL OR CONSEQUENTIAL DAMAGES.** Some states and provinces do not allow the exclusion or limitation of incidental or consequential damages, so these limitations and exclusions may not apply to you. This warranty gives you specific legal rights, and you also may have other rights that vary from state to state or province to province.

# SÉCURITÉ DE LA SÈCHEUSE

## Votre sécurité et celle des autres est très importante.

Nous donnons de nombreux messages de sécurité importants dans ce manuel et sur votre appareil ménager. Assurez-vous de toujours lire tous les messages de sécurité et de vous y conformer.



Voici le symbole d'alerte de sécurité.

Ce symbole d'alerte de sécurité vous signale les dangers potentiels de décès et de blessures graves à vous et à d'autres.

Tous les messages de sécurité suivront le symbole d'alerte de sécurité et le mot "DANGER" ou "AVERTISSEMENT". Ces mots signifient :

**⚠ DANGER**

Risque possible de décès ou de blessure grave si vous ne suivez pas immédiatement les instructions.

**⚠ AVERTISSEMENT**

Risque possible de décès ou de blessure grave si vous ne suivez pas les instructions.

Tous les messages de sécurité vous diront quel est le danger potentiel et vous disent comment réduire le risque de blessure et ce qui peut se produire en cas de non-respect des instructions.



## **AVERTISSEMENT - "Risque d'incendie"**

- L'installation de la sècheuse à linge doit être effectuée par un installateur qualifié.
- Installer la sècheuse conformément aux instructions du fabricant et aux codes locaux.
- Pour réduire le risque de blessure grave ou de décès, suivre toutes les instructions d'installation.
- Conserver ces instructions.

Certaines pièces internes sont intentionnellement non reliées à la terre et peuvent présenter un risque de choc électrique uniquement lors d'une intervention de dépannage.

Personnel d'entretien - Ne pas toucher le support du thermostat lorsque l'appareil est sous tension.

## IMPORTANTES INSTRUCTIONS DE SÉCURITÉ

**AVERTISSEMENT :** Pour réduire le risque d'incendie, de choc électrique ou de blessure lors de l'utilisation de la sècheuse, il convient d'observer certaines précautions élémentaires dont les suivantes :

- Lire toutes les instructions avant d'utiliser la sècheuse.
- Ne pas placer des articles exposés aux huiles de cuisson dans votre sècheuse. Les articles contaminés par des huiles de cuisson peuvent contribuer à une réaction chimique qui pourrait causer à la charge de s'enflammer. Pour réduire le risque d'incendie dû à des charges contaminées, la partie finale du programme de séchage par culbutage a lieu sans chaleur (période de refroidissement). Éviter d'arrêter une sècheuse en phase de culbutage avant la fin du programme de séchage, à moins de retirer et d'étendre rapidement tous les articles afin que la chaleur se dissipe.
- Ne pas faire sécher dans la machine des articles qui ont déjà été nettoyés, lavés, imbibés, ou tachés d'essence, de solvants pour nettoyage à sec, d'autres substances inflammables, ou de substances explosives puisqu'elles dégagent des vapeurs qui peuvent provoquer un incendie ou une explosion.
- Ne pas permettre à des enfants de jouer sur ou à l'intérieur de la sècheuse. Une surveillance étroite est nécessaire lorsque la sècheuse est utilisée près d'eux.
- Avant d'enlever la sècheuse du service ou la jeter, enlever la porte du compartiment de séchage.
- Ne pas mettre la main dans la sècheuse si le tambour est en mouvement.
- Ne pas installer ni entreposer la sècheuse où elle sera exposée aux intempéries.
- Ne pas jouer avec les commandes.
- Ne pas réparer ni remplacer une pièce de la sècheuse ou essayer d'en faire l'entretien à moins d'une recommandation spécifique dans le guide d'utilisation et d'entretien, ou publiée dans les instructions de réparation par l'utilisateur que vous comprenez et pouvez exécuter avec compétence.
- Ne pas utiliser un produit assouplissant de tissu ou des produits pour éliminer la statique à moins qu'ils ne soient recommandés par le fabricant du produit assouplissant de tissu ou du produit.
- Ne pas utiliser la chaleur pour faire sécher des articles fabriqués avec du caoutchouc mousse ou des matériaux semblables.
- Nettoyer le filtre à charpie avant et après chaque charge.
- Ne pas laisser la charpie, la poussière, ou la saleté s'accumuler autour du système d'évacuation ou autour de l'appareil.
- Pour les instructions de liaison à la terre, voir "Spécifications électriques" dans les instructions d'installation.

**CONSERVEZ CES INSTRUCTIONS**

## IMPORTANTES INSTRUCTIONS DE SÉCURITÉ

Avant de jeter ou de ranger votre vieille sècheuse, enlever la porte.

**CONSERVEZ CES INSTRUCTIONS**

# ACCESSOIRES

## ACCESSOIRES D'INSTALLATION ET D'ENTRETIEN

**PIÈCES AGRÉÉES PAR LE FABRICANT** – Ces mots désignent des pièces de qualité et des accessoires conçus spécialement pour votre appareil. Une ingénierie qui a fait ses preuves, pour répondre à nos normes de qualité les plus strictes.

## PIÈCES AGRÉÉES PAR LE FABRICANT

Accessoires conçus pour votre appareil :

Améliorez votre nouvelle laveuse et sècheuse grâce aux authentiques accessoires Whirlpool suivants. Pour plus d'informations sur les options et sur les possibilités de commande, appelez le **1 866 698-2538** ou consultez le : [www.whirlpool.com/accessories](http://www.whirlpool.com/accessories). Au Canada, composer le **1 800 688-2002** ou visiter notre site Web au [www.whirlpoolparts.ca](http://www.whirlpoolparts.ca).

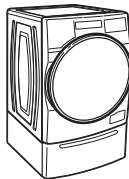

### Piédestaux de 15 po

De coloris assortis, surélèvent la laveuse et la sècheuse pour les amener à une hauteur d'utilisation plus confortable. Le grand tiroir offre une capacité de rangement pratique.



### Ensemble de superposition

Si l'espace disponible est restreint, l'ensemble de superposition permet à la sècheuse d'être installée par-dessus la laveuse.

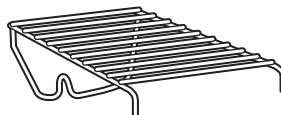

### Grille de séchage

La grille de séchage permet d'obtenir une surface de séchage sans mouvement pour les articles comme les chandails et les chaussures de tennis. Voir la section "Caractéristiques supplémentaires" pour plus de renseignements.

# TECHNOLOGIE DE POMPE À CHAUD HybridCare™

Une sècheuse typique consommant de grandes quantités d'énergie, cette sècheuse utilise une fraction de cette énergie en recyclant et en réutilisant l'air chaud. La sècheuse HybridCare™ est une sècheuse sans évacuation utilisant une pompe à chaleur dont le système de réfrigération assèche et réutilise le même air. Le linge est séché à basse température ; ainsi, il peut sembler plus frais que ce que l'on peut attendre après un séchage.

La phase de séchage des sècheuses à pompe à chaleur dure plus longtemps que pour les sècheuses traditionnelles. Si possible, ne pas ouvrir la porte de la sècheuse durant le séchage, car la chaleur peut s'échapper du tambour et allonger la durée de séchage.

## Unité de pompe à chaleur HybridCare™

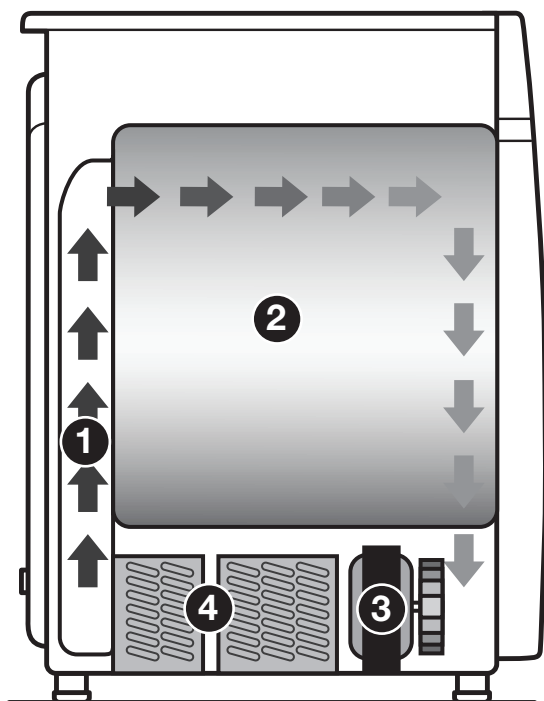

- 1 L'échangeur de chaleur/le condenseur chauffe l'air
- 2 Séchage
- 3 Le ventilateur de puisage de l'air refroidit l'air
- 4 L'évaporateur refroidit et évacue l'eau de condensation

## Avantages de la pompe à chaleur HybridCare™

- ÉNERGIE : Régénère l'énergie pour réduire la consommation totale d'énergie.
- RENDEMENT : Ses deux modes disponibles offrent davantage de flexibilité pour gérer les performances de séchage et les économies d'énergie.
- SOIN DU TISSU : Moins de chaleur qu'avec une sècheuse à évacuation.
- CONCEPTION SANS ÉVACUATION : Offre davantage de possibilités pour l'installation de la sècheuse dans la maison.

## Des sons nouveaux de la pompe à chaleur HybridCare™

- La sècheuse fonctionne à l'aide d'un compresseur semblable à celui d'un réfrigérateur et l'on peut percevoir un bourdonnement venant du compresseur.
- L'eau provenant des vêtements mouillés est aspirée dans votre drain. Il est possible que la sècheuse produise des gargouillements.

## Utilisation des programmes automatiques pour un meilleur soin du tissu et plus d'économies d'énergie

Utiliser les programmes automatiques pour que la sècheuse permette de réaliser davantage d'économies d'énergie et d'apporter un soin supérieur aux tissus. Durant les programmes automatiques, la température de séchage de l'air, la température de la pompe à chaleur et le niveau d'humidité sont détectés dans la charge. Cette détection se produit tout au long du programme de séchage et la sècheuse s'éteint lorsque la charge atteint le degré de séchage sélectionné. Utiliser le niveau de séchage NORMAL pour permettre de réaliser un maximum d'économies d'énergie.

Avec l'option de séchage minuté, la sècheuse fonctionne pendant la durée réglée, ce qui peut entraîner le rétrécissement ou le froissement des vêtements et l'accumulation d'électricité statique due au séchage excessif. Utiliser le séchage minuté pour une charge encore humide nécessitant un peu de temps supplémentaire ou lors de l'utilisation de la grille de séchage.

# TABLEAU DE COMMANDE ET CARACTÉRISTIQUES

**REMARQUE :** La surface du tableau de commande est très sensible et il suffit d'un léger toucher pour l'activer. Pour s'assurer que vos sélections ont été sauvegardées, toucher le tableau de commande du bout du doigt et non avec l'ongle. Pour sélectionner un réglage ou une option, il suffit de toucher le nom qui lui correspond.

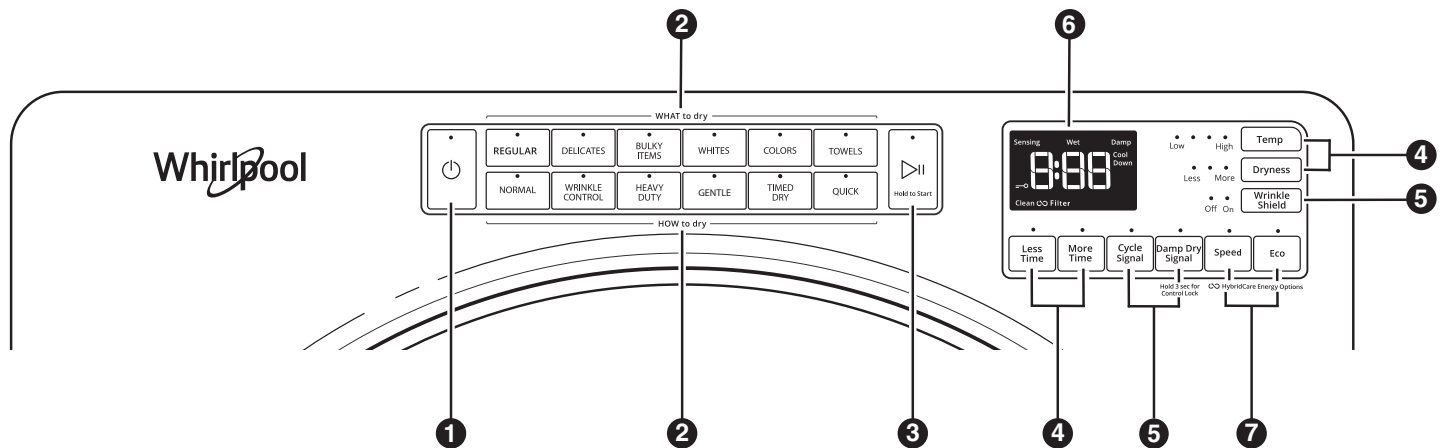

## 1 INTERRUPTEUR

Toucher ce bouton pour mettre la sècheuse en marche et pour l'éteindre. Toucher ce bouton pour arrêter/annuler un programme à tout moment.

## 2 QUOI SÉCHER/MÉTHODE DE SÉCHAGE

Dès qu'un type d'article a été sélectionné, la sècheuse sélectionne automatiquement l'option recommandée ou la dernière option de type d'article sélectionné, ainsi que les modifications recommandées ou les modifications les plus récentes. Ces deux éléments peuvent être modifiés (si souhaité). Voir le "Guide des programmes" pour plus de détails.

## 3 MISE EN MARCHÉ/PAUSE

Maintenir enfoncé jusqu'à ce que la DEL effectue un compte à rebours "3-2-1" et que la sècheuse se mette en marche ; laisser ensuite le programme se poursuivre ou appuyer une fois pendant que le programme est en cours pour le mettre sur pause.

## 4 MODIFICATEURS

Utiliser ces boutons pour sélectionner les modificateurs offerts sur la sècheuse. Les programmes et options ne sont pas tous offerts sur tous les modèles.

### Température

Lorsque l'on utilise les programmes séchage minuté et rapide, il est possible de sélectionner une température de séchage en fonction du type de charge à sécher. Utiliser le réglage le plus chaud possible qui reste sans danger pour les vêtements de la charge. Suivre les instructions figurant sur l'étiquette des vêtements.

**REMARQUE :** Les programmes automatiques donnent le choix entre quatre réglages de température, en fonction du modèle et des sélections effectuées à "What to Dry" (articles à sécher) ou "How to Dry" (méthode de séchage).

### Niveau de séchage

Si désiré, le niveau de séchage peut être modifié sur les programmes de détection.

**REMARQUE :** Le réglage du niveau de séchage ne peut être utilisé qu'avec les programmes automatiques.

### Réglage plus de temps/moins de temps du programme de séchage minuté

Appuyer sur MORE TIME (plus de temps) ou LESS TIME (moins de temps) lors des programmes de séchage minuté ou rapide pour augmenter ou réduire la durée du programme.

## 5 OPTIONS

Utiliser ces boutons pour sélectionner les options offertes sur la sècheuse. Les programmes et options ne sont pas tous offerts sur tous les modèles.

### Option Wrinkle Shield™

Si l'on n'est pas en mesure de retirer la charge immédiatement, appuyer sur Wrinkle Shield™ (antifroissement) pour ajouter jusqu'à 150 minutes de culbutage périodique afin d'aider à réduire le froissement.

**REMARQUE :** Si la porte de la sècheuse est ouverte avant la fin de l'option antifroissement, la sècheuse passe en mode attente. Il faudra appuyer sur le bouton d'alimentation pour l'éteindre ou sur Start/Pause (mise en marche/pause) pour continuer l'option antifroissement.

### Rafraîchissement vapeur (modèles avec génération de vapeur uniquement)

Ce programme est idéal pour réduire les faux plis et désodoriser les vêtements secs. La durée du programme augmentera en fonction du nombre de vêtements sélectionnés. Il s'agit d'un programme indépendant qui ne peut être combiné à aucun autre programme.

### Signal de programme

Appuyer sur ce bouton pour régler le signal sonore de fin d'un programme de séchage sur faible, moyen, élevé ou désactivé. Le volume sélectionné ici s'applique aussi au signal de séchage humide.

**REMARQUE :** Il est également possible de désactiver les signaux sonores qui retentissent lorsqu'on appuie sur un bouton de caractéristique, de réglage ou d'option. Appuyer sans relâcher sur CYCLE SIGNAL (signal de programme) pendant environ 3 secondes pour régler le volume sur faible, moyen, élevé ou désactivé.

### Signal de séchage humide

Appuyer pour activer ou désactiver le signal de séchage humide. Lorsque cette option est sélectionnée, plusieurs signaux sonores retentissent lorsque la charge est humide, mais pas complètement sèche. Ceci vous permettra de retirer les vêtements dans la charge qui n'ont pas besoin d'être séchés complètement. Cette option est disponible sur certains programmes. Le signal de séchage humide est sélectionné par défaut avec Bulky Items/normal (articles volumineux/normal), Bulky Items/Wrinkle Control (articles volumineux/antifroissement) et Bulky Items/Heavy Duty (articles volumineux/intense) pour rappeler à l'utilisateur de réagencer les articles volumineux à la main vers la moitié du programme.



### Verrouillage des commandes

Utiliser cette option pour verrouiller les commandes de la sècheuse et éviter une modification involontaire d'options ou de préférences au cours d'un programme de séchage. Pour verrouiller ou déverrouiller les commandes, maintenir DAMP DRY SIGNAL (signal de séchage humide) enfoncé pendant 3 secondes. Pendant cette période, l'affichage à DEL indiquera un compte à rebours 3-2-1. Une fois les commandes verrouillées, l'affichage à DEL indiquera "Loc".

**REMARQUE :** Il est possible que la fonction de verrouillage des commandes soit activée après une panne de courant. Pour déverrouiller le tableau de commande, toucher DAMP DRY SIGNAL (signal de séchage humide) pendant au moins 3 secondes.

## 6 AFFICHAGE À DEL

Lorsqu'on sélectionne un programme, ses réglages par défaut s'allument et la durée restante estimée (pour les programmes automatiques) variera en fonction des sélections de quoi sécher et comment sécher ou de la durée restante réelle (pour les programmes manuels) s'affiche.

### TÉMOINS LUMINEUX DE PROGRAMME



Les témoins lumineux de programme indiquent la progression d'un programme. Les témoins ne sont pas tous présents sur tous les modèles.

#### Détection

Le témoin de détection s'allume périodiquement lors du fonctionnement des programmes avec détection pour indiquer que le capteur d'humidité de la sècheuse est en cours de fonctionnement. Ce témoin ne s'allume pas durant les programmes minutés ou les options telles que Wrinkle Shield™.

#### Mouillée

La charge est encore mouillée ou le programme vient de commencer.

#### Humide

Ce témoin indique que la charge est partiellement sèche et que les articles que l'on souhaite suspendre ou repasser pendant qu'ils sont encore humides peuvent être retirés.

### Refroidissement

La sècheuse a terminé le séchage avec chaleur et fait maintenant culbuter la charge sans chaleur pour la refroidir et pour réduire le froissement.

### Nettoyer le filtre HybridCare™

Le témoin de nettoyage du filtre HybridCare™ s'allume après 5 programmes. Le témoin lumineux se réinitialise après le nettoyage du filtre et sa réinstallation dans le logement de la sècheuse. Pour plus d'informations sur le nettoyage, voir la section "Entretien de la sècheuse".

**REMARQUE :** Si d'autres erreurs surviennent au cours d'un programme, le témoin de nettoyage du filtre HybridCare™ ne s'allume pas. Voir la section "Dépannage".

### Fin

Ceci indique que le programme sélectionné est terminé et que l'on peut retirer la charge de la sècheuse. Si l'option Wrinkle Shield™ (antifroissement) a été sélectionnée, il est possible que la sècheuse poursuive le culbutage de la charge, même si "End" (terminé) est affiché.

### Verrouillage des commandes

Ce témoin s'allume lorsque les commandes sont verrouillées.

## 7



### OPTIONS énergétiques HybridCare™

Utiliser ces boutons pour sélectionner les modes disponibles sur la sècheuse. Votre sècheuse HybridCare™ est plus efficace, peu importe le programme, qu'une sècheuse ordinaire.

#### A Vitesse haute

Cette option permet de gagner du temps, mais celle-ci consomme davantage d'énergie.

#### B Éco

Eco est l'option par défaut pour tous les programmes, et permet d'accroître les économies d'énergie en utilisant un niveau de chaleur légèrement plus faible. Ceci allonge la durée de séchage.

**REMARQUE :** Les économies d'énergie peuvent varier en fonction des charges et des programmes.

## GUIDE DES PROGRAMMES

Cette sècheuse possède une interface utilisateur unique pour aider l'utilisateur à sélectionner le programme le mieux adapté à la charge. Les configurations "What to Dry" (articles à sécher) et "How to Dry" (méthode de séchage) indiquent le programme idéal en deux étapes faciles :

1. Déterminer d'abord les articles dans la charge qui doit être séchée. Sélectionner ainsi les articles adéquats dans la partie "What to Dry" (articles à sécher).
2. Ensuite, déterminer la manière dont on souhaite sécher ces articles et sélectionner la méthode appropriée dans la partie "How to Dry" (méthode de séchage). Les modificateurs sont pré-réglés pour les articles à sécher, mais peuvent être modifiés au besoin.

Utiliser les programmes automatiques pour réaliser un maximum d'économies d'énergie et pour que la sècheuse apporte un soin supérieur aux tissus. Ces programmes mesurent la température de l'air de séchage et les niveaux d'humidité afin d'éteindre la sècheuse une fois que la charge a atteint le niveau de séchage désiré. La performance et les résultats de la sècheuse peuvent varier si la tension nominale est inférieure à 240 V.



Pour un meilleur soin des tissus, choisir le programme qui convient le mieux à la charge à sécher.

**R** – Programme recommandé

**a** – Programme alternatif

**Case vide** – Programme disponible, mais pas optimal.

|                                      |  | Quelle méthode de séchage souhaite-t-on utiliser?  |                                   |  |   |   |   |
|--------------------------------------|--|--|-----------------------------------|--|---|---|---|
|                                      |  | Sélection du programme "How to Dry" (méthode de séchage)   |                                   |  |   |   |   |
|                                      |  | NORMAL   | WRINKLE CONTROL (antifroissement) | HEAVY DUTY (service intense)   | GENTLE (délicat)  | TIMED DRY (séchage minuté)  | QUICK (Rapide)  |
|                                      |  | Normal<br><br><i>Programme automatique avec capteur qui s'arrête une fois le niveau de séchage souhaité atteint.</i> |                                   | Chaleur élevée, programme prolongé<br><br><i>Programme automatique avec capteur qui s'arrête une fois le niveau de séchage souhaité atteint.</i> | Chaleur élevée<br><br><i>Utilisé pour éliminer 99,9 % de 3 des bactéries les plus courantes</i> | Durée de séchage réglée<br><br><i>La sècheuse fonctionne pendant la durée sélectionnée.</i> | Durée de séchage réglée<br><br><i>La sècheuse fonctionne pendant la durée sélectionnée.</i> |
| Quels articles souhaite-t-on sécher? | Sélection du programme "What to Dry" (articles à sécher) |  |                                   |  |   |   |   |
| Vêtements pour bébé                  | NORMAL   | R  |                                   |  |   |   |   |
| Pyjamas                              |  | R  |                                   |  |   |   |   |
| Mouchoirs                            |  | a  |                                   |  | R   |   |   |
| T-shirts                             |  | R  |                                   |  |   |   |   |
| Hauts de survêtements                |  | a  |                                   | R  |   |   |   |
| Jeans                                |  | a  |                                   | R  |   |   |   |
| Rideaux en coton                     |  |  | R                                 |  |   |   |   |
| Rideaux lavables en machine          |  |  | R                                 |  |   |   |   |
| Nappe                                |  | R  | a                                 |  |   |   |   |
| Tenues de bureau décontractées       |  |  |                                   | R  |   |   |   |
| Tissus infroissables                 |  |  |                                   | R  |   |   |   |
| Soutiens-gorge                       |  | DÉLICATS   | a                                 | R  |   |   |   |
| Rideau de douche en tissu            |  |  | R                                 |  |   |   |   |
| Lingerie                             | a  |  | R                                 |  |   |   |   |
| Transparents                         |  |  | R                                 |  |   |   |   |
| Sous-vêtements                       | a  |  | R                                 |  |   |   |   |
| Lainages                             |  |  | R                                 |  |   |   |   |
| Chemises et pantalons habillés       |  | a  | R                                 |  |   |   |   |
| Couvertures                          | ARTICLES VOLUMINEUX                                      | R  |                                   | a  |   |   |   |
| Tapis en tissu                       |  | R  |                                   |  |   |   |   |
| Rideaux lourds                       |  | a  |                                   | R  |   |   |   |
| Manteaux et vestes                   |  | a  |                                   | R  |   |   |   |
| Douillettes                          |  | R  |                                   | a  |   |   |   |
| Lits pour animaux de compagnie       |  | a  |                                   | R  |   |   |   |
| Oreillers – remplies de fibres       |  | a  | R                                 |  |   |   |   |
| Draps                                |  | R  | a                                 |  |   |   |   |
| Sacs de couchage                     |  | R  |                                   |  |   |   |   |
| Peluches                             |  |  |                                   | R  |   |   |   |

Pour un meilleur soin des tissus, choisir le programme qui convient le mieux à la charge à sécher.

**R** – Programme recommandé

**a** – Programme alternatif

**Case vide** – Programme disponible, mais pas optimal.

| Quelle méthode de séchage souhaite-t-on utiliser?   |                                   |   |  |  |   |
|---|-----------------------------------|---|--|--|---|
| Sélection du programme "How to Dry" (méthode de séchage)  |                                   |   |  |  |   |
| NORMAL  | WRINKLE CONTROL (antifroissement) | HEAVY DUTY (service intense)  | GENTLE (délicat)   | TIMED DRY (séchage minuté)   | QUICK (Rapide)  |
| <b>Normal</b><br><br><i>Programme automatique avec capteur qui s'arrête une fois le niveau de séchage souhaité atteint.</i> |                                   | <b>Chaleur élevée, programme prolongé</b><br><br><i>Programme automatique avec capteur qui s'arrête une fois le niveau de séchage souhaité atteint.</i> | <b>Chaleur élevée</b><br><br><i>Utilisé pour éliminer 99,9 % de 3 des bactéries les plus courantes</i> | <b>Durée de séchage réglée</b><br><br><i>La sècheuse fonctionne pendant la durée sélectionnée.</i> | <b>Durée de séchage réglée</b><br><br><i>La sècheuse fonctionne pendant la durée sélectionnée</i> |

| Quels articles souhaite-t-on sécher? | Sélection du programme "What to Dry" (articles à sécher) |          |          |          |          |  |  |
|--------------------------------------|--|----------|----------|----------|----------|--|--|
| Sous-vêtements en coton              | <b>BLANCS</b>  | <b>R</b> | <b>a</b> |          |          |  |  |
| Serviettes de table blanches         |  | <b>R</b> | <b>a</b> |          |          |  |  |
| Tenues de sport                      | <b>COULEURS</b>  | <b>R</b> | <b>a</b> |          |          |  |  |
| Vêtements de sport intensif          |  | <b>R</b> | <b>a</b> |          |          |  |  |
| Serviettes de table de couleur       |  | <b>R</b> | <b>a</b> |          |          |  |  |
| Torchons de vaisselle                | <b>SERVIETTES</b>  | <b>a</b> |          | <b>R</b> | <b>a</b> |  |  |
| Serviettes                           |  | <b>a</b> |          | <b>R</b> | <b>a</b> |  |  |
| Tapis sans garniture de caoutchouc   |  |          | <b>R</b> |          |          |  |  |

**REMARQUE :** Les certifications de performance énergétique du gouvernement pour ce modèle sont fondées sur les modes régulier + programme normal + réglage de température le plus élevé, normal, niveau de séchage et EcoBoost en marche. Les valeurs par défaut étaient identiques aux réglages de certifications de performance énergétique du gouvernement, sauf pour le réglage de température par défaut moyen qui était placé au réglage de température le plus élevé.

# UTILISER LA SÈCHEUSE

## ⚠ AVERTISSEMENT



### Risque d'explosion

Garder les matières et les vapeurs inflammables, telle que l'essence, loin de la sècheuse.

Ne pas faire sécher un article qui a déjà été touché par un produit inflammable (même après un lavage).

Le non-respect de ces instructions peut causer un décès, une explosion ou un incendie.

**AVERTISSEMENT** : Pour réduire le risque d'incendie, de décharge électrique ou de blessures, lire les **IMPORTANTES INSTRUCTIONS DE SÉCURITÉ** avant d'utiliser cet appareil.

## 1. Nettoyer le filtre à charpie

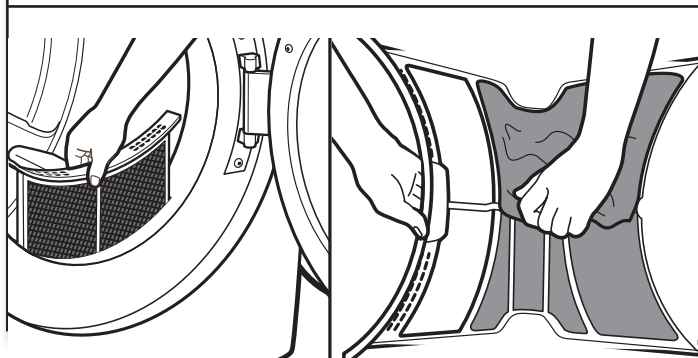

Nettoyer le filtre à charpie avant chaque charge. Enlever le filtre à charpie en le tirant vers le haut. Appuyer sur l'onglet et ouvrir le filtre à charpie. Retirer la charpie du filtre en la roulant avec les doigts. Bien remettre le filtre à charpie en place.

**IMPORTANT** : Nettoyer le filtre à charpie avant chaque séchage puisqu'un filtre obstrué augmentera le temps de séchage.

## ⚠ AVERTISSEMENT



### Risque d'incendie

Aucune laveuse ne peut complètement enlever l'huile.

Ne pas faire sécher des articles qui ont été salis par tout genre d'huile (y compris les huiles de cuisson).

Ne pas sécher d'articles contenant de la mousse, du caoutchouc ou du plastique dans cette sècheuse.

Le non-respect de ces instructions peut causer un décès ou un incendie.

## 2. Nettoyer le filtre HybridCare™

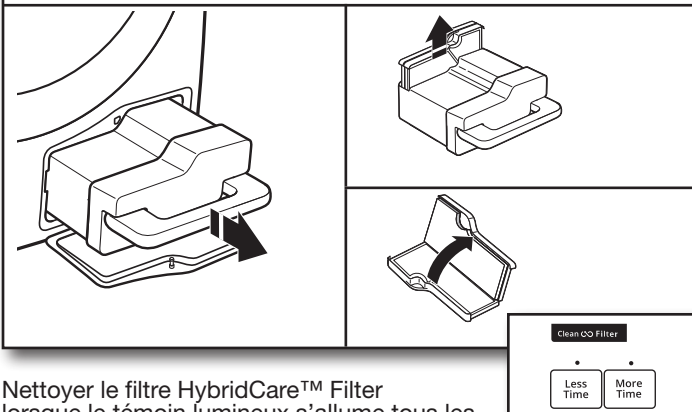

Nettoyer le filtre HybridCare™ Filter lorsque le témoin lumineux s'allume tous les 5 programmes. Ouvrir la porte du filtre sur le bas de la sècheuse et sortir le filtre en tirant sur la poignée. Déposer le filtre sur la sècheuse et en sortir le filtre à charpie. Rouler la charpie avec les doigts pour l'enlever du filtre, puis remettre le filtre à sa place. (Il y aura peut-être de l'eau dans le filtre. Ceci est normal.) Pour plus d'informations sur le nettoyage, voir la section "Entretien de la sècheuse".

**IMPORTANT** : Pour de meilleures performances de séchage, nettoyer le filtre HybridCare™ toutes les 5 charges. Le témoin lumineux se réinitialise après le nettoyage du filtre et sa réinstallation dans son logement.

## 3. Charger la sècheuse

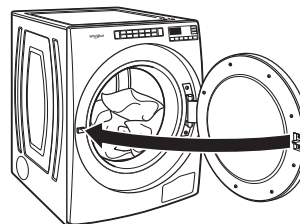

Ouvrir la porte en tirant sur la poignée. Placer la charge dans la sècheuse. Ajouter une feuille de réduction de l'électricité statique pour tissu si désiré. Fermer la porte.

**IMPORTANT** : Ne pas surcharger la sècheuse. Les articles doivent pouvoir se déplacer librement. Trop tasser les vêtements peut entraîner une mauvaise performance de séchage et augmenter le froissement et l'emmêlement.

## 4. Appuyer sur POWER (alimentation)

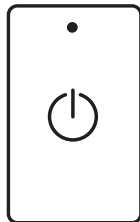

Appuyer sur le bouton d'alimentation pour mettre la sècheuse en marche.

## 5. Sélectionner le type de charge à sécher



Sélectionner d'abord un programme, dans la partie "What to Dry" (articles à sécher) (programmes automatiques), puis sélectionner un programme dans la partie "How to Dry" (méthode de séchage) pour obtenir la meilleure combinaison de programmes disponibles pour le type d'articles à sécher. Voir le "Guide des programmes" pour plus de détails. Certains programmes ne sont pas disponibles sur certains modèles.

### Programmes automatiques :

Selon la charge, un degré de séchage différent peut être sélectionné. Appuyer sur DRYNESS (niveau de séchage) pour sélectionner un niveau allant de Less (moins) à More (plus). La sélection de Less (moins) à More (plus) règle automatiquement le degré de séchage qui commande l'arrêt de la sècheuse. Il est possible de modifier le niveau de séchage durant les 5 à 8 premières minutes du programme.

Les programmes automatiques offrent un séchage idéal en un temps record. La durée de séchage varie en fonction du type de tissu, de la taille de la charge et du réglage de niveau de séchage.

**REMARQUE :** Les programmes automatiques donnent le choix entre jusqu'à 4 températures de réglage, et cela varie en fonction des sélections effectuées à "What to Dry" (articles à sécher) ou "How to Dry" (méthode de séchage).

### Programme TIMED DRY (séchage minuté) :

Lorsqu'on sélectionne Timed Dry/Quick (séchage minuté/rapide), la durée par défaut apparaît sur l'affichage. Appuyer sur les boutons MORE TIME (plus de temps) ou LESS TIME (moins de temps) pour augmenter ou diminuer la durée par tranches de 5 minutes.

La température par défaut peut être modifiée en appuyant sur Temperature (température) jusqu'à ce que la température de séchage souhaitée s'allume.

## 6. Régler les modificateurs de programme si désiré

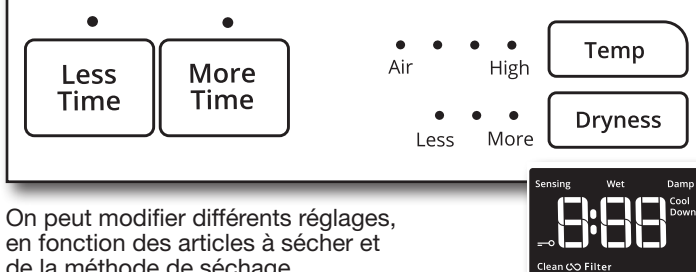

On peut modifier différents réglages, en fonction des articles à sécher et de la méthode de séchage.

**REMARQUE :** Tous les modificateurs et toutes les options ne sont pas disponibles avec tous les programmes. Certains programmes ne sont pas disponibles sur certains modèles.

## 7. Sélectionner toute option supplémentaire



Ajouter des options comme le signal de programme, le signal de séchage humide ou l'antifroissement en appuyant sur cette option. Si l'on n'est pas en mesure de retirer rapidement la charge, sélectionner Wrinkle Shield™ (antifroissement) avant d'appuyer sur START/PAUSE (mise en marche/pause).

**REMARQUE :** Tous les réglages et toutes les options ne sont pas disponibles avec tous les programmes.

## 8. Sélectionner les options énergétiques HybridCare™

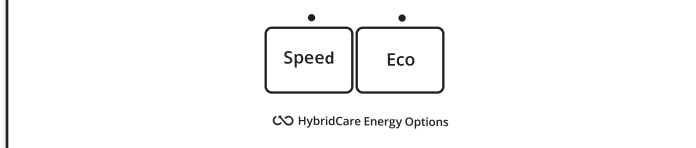

L'écran affichera les options énergétiques HybridCare™ pour tous les programmes. Pour régler une option, appuyer sur la touche correspondante – Speed (vitesse) ou Eco.

**REMARQUE :** Les réglages et options ne sont pas tous disponibles avec tous les programmes.

## 9. Appuyer sans relâcher sur START/PAUSE (DÉMARRER/PAUSE) pour démarrer le programme



Toucher et maintenir enfoncé le bouton de MISE EN MARCHÉ/PAUSE pour démarrer le programme.

## 10. Retirer rapidement les vêtements une fois le programme terminé

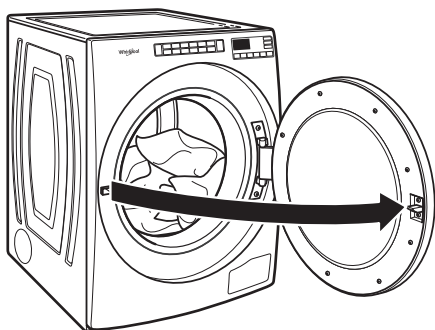

Retirer rapidement les vêtements une fois le programme terminé pour réduire le froissement.

# CARACTÉRISTIQUES SUPPLÉMENTAIRES

## UTILISATION DE LA GRILLE DE SÉCHAGE

Pour acheter une grille de séchage, consulter la section "Accessoires" pour obtenir plus de renseignements. Vous aurez besoin de vos numéros de modèle et de série, ainsi que de la date d'achat. Enlever et jeter les matériaux d'emballage avant utilisation.

Utiliser la grille de séchage pour les articles que l'on ne souhaite pas faire sécher par culbutage tels que les chandails et les chaussures de tennis. Lorsqu'on utilise la grille de séchage, le tambour continue de tourner, mais la grille reste stationnaire.

L'utilisation de la grille de séchage est recommandée uniquement avec les programmes Manual Dry/Timed Dry (séchage manuel/séchage minuté). La grille de séchage ne peut pas être utilisée avec les programmes automatiques.

### Utilisation de la grille de séchage :

**IMPORTANT :** Ne pas retirer le filtre à charpie.

1. Ouvrir la porte de la sècheuse.

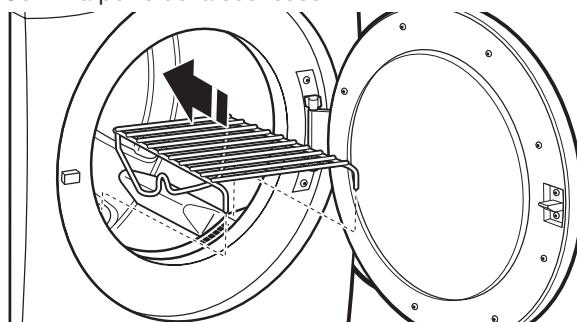

2. Aligner les deux crochets situés à l'avant de la grille de séchage avec les trous situés dans l'ouverture de la porte de la sècheuse et les insérer complètement dans les trous en appuyant. Placer le support arrière sur le rebord arrière de la sècheuse.

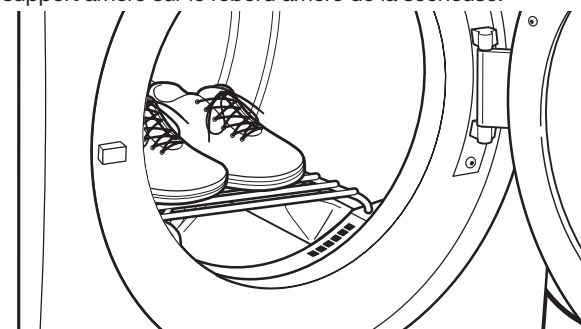

3. Placer les articles mouillés sur la grille de séchage. Laisser suffisamment d'espace entre les articles pour permettre à l'air de circuler. La grille de séchage ne bouge pas, mais le tambour pivote ; veiller à laisser suffisamment d'espace entre les articles et à l'intérieur du tambour de la sècheuse. Veiller à ce que les articles ne pendent pas par-dessus les bords de la grille de séchage ou entre les barreaux de la grille.

4. Fermer la porte.

5. Sélectionner un programme Timed Dry (séchage minuté) ou Low Temperature (faible température). Les articles contenant de la mousse, du caoutchouc ou du plastique doivent être séchés sur une corde à linge.

6. Une fois le programme sélectionné, l'afficheur de la durée résiduelle estimée indique la durée par défaut. Il est possible de modifier la durée réelle du programme en augmentant ou en diminuant la durée du programme.

7. Mettre la sècheuse en marche.

**REMARQUE :** Une fois le programme terminé, examiner le filtre à charpie et retirer toute charpie accumulée sur les articles séchés sur la grille de séchage.

# ENTRETIEN DE LA SÉCHEUSE

## NETTOYAGE DE L'EMPLACEMENT DE LA SÉCHEUSE

Éviter de laisser autour de la sècheuse des éléments qui pourraient obstruer la circulation de l'air et empêcher le bon fonctionnement de la sècheuse. Ceci implique de dégager également les éventuelles piles de vêtements placées devant la sècheuse.

## ⚠ AVERTISSEMENT



### Risque d'explosion

**Garder les matières et les vapeurs inflammables, telle que l'essence, loin de la sècheuse.**

**Placer la sècheuse au moins 460 mm (18 po) au-dessus du plancher pour une installation dans un garage.**

**Le non-respect de ces instructions peut causer un décès, une explosion ou un incendie.**

## NETTOYAGE DE L'INTÉRIEUR DE LA SÉCHEUSE

### Nettoyage du tambour de la sècheuse :

1. Utiliser un détergent à vaisselle doux mélangé à une faible concentration d'eau très chaude et frotter avec un chiffon doux.
2. Rincer soigneusement avec une éponge ou une serviette mouillée.
3. Faire culbuter une charge de linge ou de serviettes propres pour sécher le tambour

Ou

Utiliser un chiffon en microfibre et de l'eau chaude dans un flacon de vaporisation pour nettoyer le tambour et une deuxième serviette en microfibre pour le séchage.

**REMARQUE :** Les vêtements contenant des teintures instables, tels les jeans en denim bleus ou articles en coton de couleur vive, peuvent décolorer l'intérieur de la sècheuse. Ces taches ne sont pas nocives pour votre sècheuse et ne tacheront pas les vêtements des charges futures. Faire sécher les articles à teinture instable sur l'envers pour éviter le transfert de la teinture.

## RETIRER LA CHARPIE ACCUMULÉE

### De l'intérieur de la caisse de la sècheuse

Retirer la charpie tous les 2 ans, ou plus souvent, selon l'utilisation de la sècheuse. Le nettoyage doit être effectué par un réparateur qualifié.

## NETTOYAGE DU FILTRE À CHARPIE

### Nettoyer le filtre à charpie après chaque charge

Le filtre à charpie se trouve dans l'ouverture de la porte de la sècheuse. Un filtre obstrué de charpie peut augmenter la durée de séchage.

### Nettoyage :

1. Enlever le filtre à charpie en le tirant vers le haut. Appuyer sur l'onglet et ouvrir le filtre à charpie. Retirer la charpie du filtre en la roulant avec les doigts.

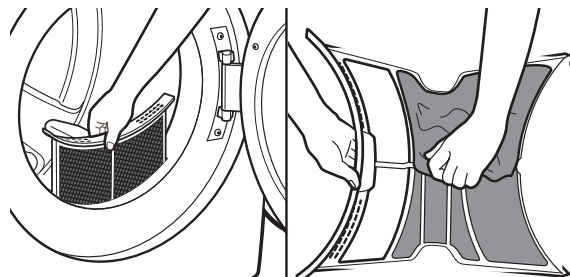

2. Bien remettre le filtre à charpie en place.

### IMPORTANT :

- Ne pas faire fonctionner la sècheuse avec un filtre à charpie déplacé, endommagé, bloqué ou manquant. Une telle action peut causer une surchauffe ou des dommages à la sècheuse et aux tissus.

### Nettoyage au besoin

Des résidus de détergent ou d'assouplisseur de tissu peuvent s'accumuler sur le filtre à charpie. Cette accumulation peut entraîner des temps de séchage plus longs ou l'arrêt de la sècheuse avant que la charge ne soit complètement sèche. Si de la charpie tombe du filtre alors qu'il est dans la sècheuse, il est probablement obstrué.

Nettoyer le filtre à charpie avec une brosse de nylon tous les six mois ou plus fréquemment s'il se bouche en raison d'une accumulation de résidus.

### Pour laver le filtre à charpie :

1. Retirer la charpie du filtre en la roulant avec les doigts.
2. Mouiller les deux côtés du filtre à charpie avec de l'eau chaude.
3. Mouiller une brosse en nylon avec de l'eau chaude et du détergent liquide. Frotter le filtre à charpie avec la brosse pour enlever l'accumulation de résidus.
4. Rincer le filtre à l'eau chaude.
5. Bien sécher le filtre à charpie avec une serviette propre. Réinstaller le filtre dans la sècheuse.

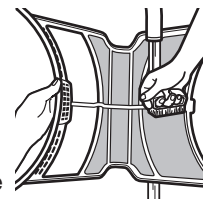



## NETTOYER LE FILTRE HybridCare™ ET LE FILTRE À CHARPIE

### Nettoyer le filtre HybridCare™ toutes les 5 charges

Le filtre se trouve dans le coin inférieur droit de la sècheuse. Le tableau de commande comporte un témoin lumineux pour rappeler à l'utilisateur de nettoyer le filtre HybridCare™.

1. Ouvrir la porte inférieure du filtre. Tirer la poignée vers le haut et dégager le filtre. Déposer le filtre sur la sècheuse et en sortir le filtre à charpie situé à l'arrière du filtre. Retirer la charpie du filtre avec les doigts.

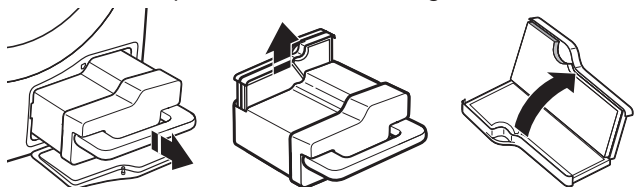

**REMARQUE :** Si de la charpie reste collée sur le filtre, mouiller les deux côtés avec de l'eau chaude. Au besoin, mouiller une brosse en nylon avec de l'eau chaude et du détergent liquide. Frotter le filtre à charpie avec la brosse pour enlever l'accumulation de résidus. Rincer le filtre à l'eau chaude.

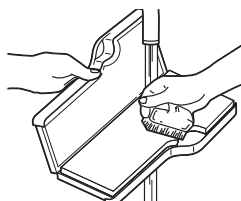

2. Nettoyer le logement du filtre et son maillage avec un chiffon humide, un petit aspirateur ou une brosse douce. Nettoyer le tamis à l'arrière de la caisse du filtre une fois par mois.
3. Réinstaller le filtre à charpie dans le filtre et réinstaller le filtre dans la caisse de la sècheuse. La sècheuse ne fonctionne pas si le filtre n'est pas installé; s'assurer également que la poignée est orientée vers le bas pour le verrouiller en place. LF s'affiche si le filtre n'est pas correctement installé.

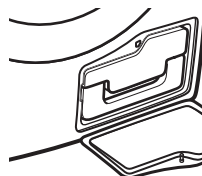
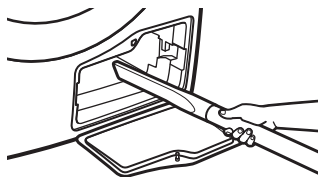

### IMPORTANT :

- Ne pas faire fonctionner la sècheuse si le filtre est desserré, endommagé, obstrué ou manquant. Une telle action peut causer une surchauffe ou des dommages à la sècheuse et aux tissus.

## NETTOYER LE FILTRE DU VENTILATEUR DE REFROIDISSEMENT

Le filtre du ventilateur est situé dans le coin inférieur droit de la sècheuse. Tirer la sècheuse du mur et nettoyer le filtre du ventilateur de refroidissement à l'aspirateur.

**IMPORTANT :** Nettoyer au besoin le filtre du ventilateur de refroidissement pour obtenir un rendement optimal. Un filtre obstrué augmentera la durée de séchage.

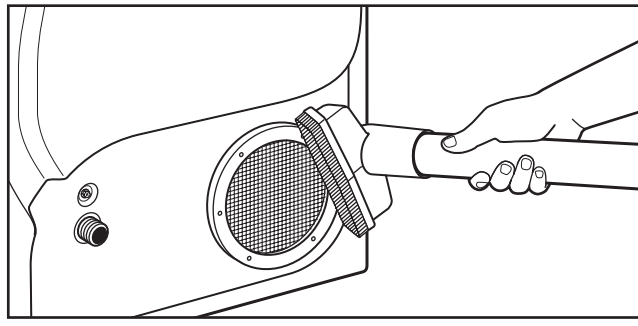

## PRÉCAUTIONS À PRENDRE EN CAS DE NON UTILISATION, D'ENTREPOSAGE ET DE DÉMÉNAGEMENT

Installer et remiser la sècheuse à l'abri du gel. Il est possible que de l'eau stagne dans les tuyaux ; ceci pourrait endommager la sècheuse en période de gel. Si la sècheuse doit faire l'objet d'un déménagement ou de remisage au cours d'une période de gel, hiverner la sècheuse.

### Entretien en cas de non-utilisation ou d'entreposage

On ne doit faire fonctionner la sècheuse que lorsqu'on est présent. Si l'utilisateur doit partir en vacances ou n'utilise pas la sècheuse pendant une période prolongée, il convient d'exécuter les opérations suivantes :

1. Débrancher la sècheuse ou déconnecter la source de courant électrique.
2. Nettoyer le filtre à charpie. Voir la section "Nettoyage du filtre à charpie".

### Précautions à prendre avant un déménagement

#### Sécheuses alimentées par cordon d'alimentation :

1. Débrancher le cordon d'alimentation électrique.
2. S'assurer que les pieds de nivellement sont solidement fixés à la base de la sècheuse.
3. Utiliser du ruban adhésif pour fixer la porte de la sècheuse.



## **⚠ AVERTISSEMENT**



### **Risque de choc électrique**

**Déconnecter la source de courant électrique avant l'entretien.**

**Replacer pièces et panneaux avant de faire la remise en marche.**

**Le non-respect de ces instructions peut causer un décès ou un choc électrique.**

### **Pour les sècheuses avec raccordement direct :**

1. Déconnecter la source de courant électrique.
2. Déconnecter le câblage.
3. S'assurer que les pieds de nivellement sont solidement fixés à la base de la sècheuse.
4. Utiliser du ruban adhésif pour fixer la porte de la sècheuse.

### **Réinstallation de la sècheuse**

Suivre les "Instructions d'installation" pour choisir l'emplacement, ajuster l'aplomb de la sècheuse et la raccorder.

# DÉPANNAGE

Essayer d'abord les solutions suggérées ici ou consulter notre site Web [www.whirlpool.com/product\\_help](http://www.whirlpool.com/product_help) –  
Au Canada, [www.whirlpool.ca](http://www.whirlpool.ca) – pour obtenir de l'aide et éviter une intervention de réparation.

| Si les problèmes suivants surviennent                                | Causes possibles  | Solution   |
|--|---|--|
| <b>Fonctionnement de la sècheuse</b>                                 |   |  |
| La sècheuse ne fonctionne pas  | La porte n'est pas bien fermée.   | S'assurer que la porte de la sècheuse est complètement fermée.   |
|  | L'utilisateur n'a pas appuyé fermement sur START/PAUSE (mise en marche/pause) ou ne l'a pas maintenu appuyé pendant suffisamment longtemps. | Maintenir enfoncé le bouton START/PAUSE (mise en marche/pause) pendant 2 à 5 secondes.   |
|  | Le filtre à charpie et/ou le filtre HybridCare™ n'est/ne sont pas en place.   | Remettre le filtre en place dans la sècheuse et s'assurer que la poignée est correctement installée. LF s'affiche si le filtre n'est pas correctement installé.  |
|  | Un fusible du domicile est grillé ou le disjoncteur est ouvert.   | Il peut y avoir 2 fusibles ou disjoncteurs domestiques pour la sècheuse. Vérifier que les deux fusibles sont intacts et bien en place ou que les deux disjoncteurs ne se sont pas déclenchés. Remplacer les fusibles ou réarmer le disjoncteur. Si le problème persiste, appeler un électricien. |
|  | Alimentation électrique incorrecte.   | Les sècheuses électriques nécessitent une alimentation électrique de 240 V. Vérifier auprès d'un électricien qualifié.   |
|  | Type de fusible incorrect.  | Utiliser un fusible temporisé.   |
| La sècheuse ne produit pas de chaleur                                | Un fusible du domicile est grillé ou le disjoncteur est ouvert.   | Il est possible que le tambour tourne, mais sans chaleur. Les sècheuses électriques utilisent 2 fusibles ou disjoncteurs domestiques. Remplacer les fusibles ou réarmer le disjoncteur. Si le problème persiste, appeler un électricien.   |
|  | Alimentation électrique incorrecte.   | Les sècheuses électriques nécessitent une alimentation électrique de 240 V. Vérifier auprès d'un électricien qualifié.   |
| <b>Sons inhabituels</b>  |   |  |
| Bruit saccadé  | La sècheuse n'a pas été utilisée pendant un moment.   | Ceci est dû aux rouleaux du tambour qui ont été temporairement aplatis par endroits. Le bruit saccadé s'atténue après quelques minutes d'utilisation.  |
| Bruit de grattement ou de vibration                                  | Un petit objet est coincé dans le bord du tambour de la sècheuse.   | Vérifier qu'il n'y a pas de petits objets coincés dans les rebords avant et arrière du tambour. Vider les poches avant le lavage.  |
|  | L'aplomb de la sècheuse n'a pas été correctement établi.  | La sècheuse peut vibrer si elle n'est pas correctement installée. Voir les instructions d'installation. Les quatre pieds de nivellement de la sècheuse doivent être bien en contact avec le plancher.  |
|  | Les vêtements sont en boule dans la sècheuse.   | Une charge en boule rebondit, ce qui fait vibrer la sècheuse. Séparer les articles dans la charge et remettre la sècheuse en marche.   |
| Ronflement bruyant ou bruit de plus en plus fort durant le programme | La charge est trop tassée.  | Réduire la taille de la charge conformément aux recommandations du "guide de programmes". Faire fonctionner la sècheuse pendant 5 à 10 minutes.  |

# DÉPANNAGE

Essayer d'abord les solutions suggérées ici ou consulter notre site Web [www.whirlpool.com/product\\_help](http://www.whirlpool.com/product_help) – Au Canada, [www.whirlpool.ca](http://www.whirlpool.ca) – pour obtenir de l'aide et éviter une intervention de réparation.

| Si les problèmes suivants surviennent  | Causes possibles  | Solution  |
|--|---|---|
| <b>Résultats de la sécheuse</b>  |   |   |
| Les vêtements ne sèchent pas de manière satisfaisante ou le temps de séchage est trop long | Le filtre à charpie est obstrué par de la charpie.  | Nettoyer le filtre à charpie avant chaque charge.   |
|  | Le filtre HybridCare™ et son tamis sont obstrués par de la charpie.                                       | Nettoyer le filtre HybridCare™ tous les 5 programmes. Nettoyer le tamis derrière le filtre une fois par mois.   |
|  | Le filtre du ventilateur de refroidissement est obstrué.  | Dégager la sécheuse et s'assurer que le ventilateur de refroidissement assure une ventilation correcte. Nettoyer le filtre du ventilateur de refroidissement situé derrière la sécheuse tous les mois.  |
|  | La sécheuse n'est pas d'aplomb.   | Les vêtements ne sont pas au contact des détecteurs d'humidité lors du fonctionnement des programmes automatiques. Voir la section "Ajuster l'aplomb de la sécheuse" dans les Instructions d'installation.  |
|  | La charge est trop grosse et trop lourde pour sécher rapidement.  | Séparer la charge pour qu'elle culbute librement.   |
|  | Des feuilles d'assouplissant obstruent la grille.   | La grille de sortie de l'air se trouve à l'intérieur de la porte, derrière le filtre à charpie. Vérifier qu'elle n'est pas obstruée par une feuille d'assouplissant.<br>Utiliser seulement une feuille d'assouplissant par charge et l'utiliser une seule fois.   |
|  | La sécheuse se trouve dans une pièce où la température ambiante est inférieure à 45 °F (7 °C).            | Le bon fonctionnement des programmes de la sécheuse nécessite une température ambiante supérieure à 45 °F (7 °C).   |
|  | La sécheuse est placée dans un placard.   | Les portes de placard doivent comporter des ouvertures d'aération au sommet et au bas de la porte. Un espace minimum de 1 po (25 mm) est nécessaire à l'avant de la sécheuse et, pour la plupart des installations, un espace de 5 po (127 mm) est nécessaire à l'arrière de la sécheuse. Voir les instructions d'installation.                           |
| Il y a peut-être de l'eau dans le filtre HybridCare™ ou sur le sol                         | La sécheuse n'est pas d'aplomb.   | L'inclinaison de la sécheuse doit être de moins de 1 po (25 mm). Voir la section "Ajuster l'aplomb de la sécheuse" dans les Instructions d'installation.  |
|  | Le filtre HybridCare™ n'est pas correctement installé.  | Vérifier que le filtre est correctement placé dans son logement. Voir la section "Nettoyer le filtre HybridCare™ et le filtre à charpie".   |
|  | Le tuyau de vidange est plus long que ce qui a été fourni.  | Le tuyau de vidange ne doit pas être installé à une hauteur de plus de 72 po (1,8 m) du bas de la sécheuse. Voir la section "Système de vidange" dans les Instructions d'installation.  |
| La durée du programme est trop courte  | La charge n'est peut-être pas en contact avec les bandes de détection (pour les programmes automatiques). | Ajuster l'aplomb de la sécheuse. Voir les instructions d'installation. Les quatre pieds de nivellement de la sécheuse doivent être bien en contact avec le plancher.  |
|  | Le programme automatique se termine prématurément.  | Modifier le réglage de degré de séchage pour les programmes automatiques. L'augmentation ou la diminution du degré de séchage modifiera la durée de séchage d'un programme. Si le séchage des charges se termine systématiquement trop tôt, voir aussi "Changement des réglages de programmes automatique pour augmenter ou réduire la durée de séchage". |

# DÉPANNAGE

Essayer d'abord les solutions suggérées ici ou consulter notre site Web [www.whirlpool.com/product\\_help](http://www.whirlpool.com/product_help) – Au Canada, [www.whirlpool.ca](http://www.whirlpool.ca) – pour obtenir de l'aide et éviter une intervention de réparation.

| Si les problèmes suivants surviennent   | Causes possibles   | Solution  |
|---|--|---|
| <b>Résultats de la sècheuse (suite)</b>   |  |   |
| Charpie sur la charge   | Le filtre à charpie est obstrué par de la charpie.   | Nettoyer le filtre à charpie avant chaque charge.   |
| Présence de taches sur les vêtements  | Utilisation incorrecte de l'assouplissant.   | Ajouter les feuilles d'assouplissant au début du programme. Les feuilles d'assouplissant ajoutées à une charge partiellement sèche peuvent tacher les vêtements. Ne pas utiliser de feuilles d'assouplissant pour tissu pour les programmes avec vapeur.  |
| Présence de taches sur le tambour   | Teintures instables sur les vêtements.   | Les taches sur le tambour sont dues aux teintures contenues dans les vêtements (les jeans en général). Elles ne se transmettront pas aux autres vêtements.  |
| Charges froissées   | La charge n'a pas été retirée de la sècheuse à la fin du programme.  | Se reporter aux instructions figurant sur l'étiquette de soin des vêtements. Les articles avec nettoyage à sec uniquement sont déconseillés.  |
|   | Les vêtements sont tassés dans la sècheuse.  | Faire sécher de plus petites charges qui peuvent culbuter librement. Les résultats peuvent varier selon le type de tissu.   |
| Odeurs  | De la peinture, de la teinture ou du vernis a récemment été utilisé dans la pièce où votre sècheuse est installée. | Aérer la pièce. Une fois les odeurs ou émanations disparues, laver et sécher à nouveau les vêtements.   |
|   | Des odeurs persistent dans des vêtements déjà portés.  | Laver et sécher de nouveau les vêtements.   |
| Charge trop chaude  | La charge a été retirée avant que la portion de refroidissement du programme ne soit terminée.                     | Laisser la sècheuse terminer la portion de refroidissement du programme avant d'enlever la charge.  |
|   | Utilisation d'un programme minuté avec un réglage de température élevé.  | Sélectionner un programme automatique avec un réglage de chaleur inférieur pour éviter que la charge ne soit excessivement sèche.   |
| Taches ou accumulation de charpie sur le mur derrière la sècheuse                       | Sècheuse trop proche du mur.   | Dégager la sècheuse du mur et s'assurer que la ventilation est correcte.  |
| Le témoin lumineux Clean HybridCare™ Filter (nettoyer le filtre HybridCare™) est allumé | Le filtre HybridCare™ ou le filtre à charpie est obstrué.  | La sècheuse continue de fonctionner lorsque ce témoin lumineux est allumé.<br>Essayer de résoudre le problème de la façon suivante : <ul style="list-style-type: none"> <li>• Nettoyer le filtre à charpie.</li> <li>• Nettoyer le filtre HybridCare™ et le tamis à l'arrière de la caisse du filtre. Ceux-ci doivent être nettoyés tous les 5 programmes pour de meilleures performances.</li> </ul> |

# DÉPANNAGE

Essayer d'abord les solutions suggérées ici ou consulter notre site Web [www.whirlpool.com/product\\_help](http://www.whirlpool.com/product_help) – Au Canada, [www.whirlpool.ca](http://www.whirlpool.ca) – pour obtenir de l'aide et éviter une intervention de réparation.

| Si les problèmes suivants surviennent  | Causes possibles   | Solution   |
|--|--|--|
| <b>Code affiché ou symbole DEL ou témoin d'état de programme allumé</b>      |  |  |
| "LF"   | Le filtre à charpie est retiré.  | Indique que le filtre HybridCare™ a été retiré. Placer le filtre dans la sècheuse et s'assurer que la poignée est correctement installée.  |
| "PF" (coupure de courant)  | Le programme de séchage a été interrompu par une panne de courant.   | Appuyer sans relâcher sur MISE EN MARCHÉ pour remettre la sècheuse en marche.<br><b>REMARQUE</b> : Il est possible que la fonction de verrouillage des commandes soit activée après une panne de courant. Pour déverrouiller le tableau de commande, toucher CONTROL LOCK (verrouillage des commandes) pendant au moins 3 secondes.  |
| Code de diagnostic "L2" (situation de basse tension ou d'absence de tension) | Il est possible qu'un problème d'alimentation électrique du domicile empêche le dispositif de chauffage de la sècheuse de se mettre en marche. | La sècheuse continue de fonctionner lorsque ce code de diagnostic est présent. Appuyer sur n'importe quelle touche pour effacer le code de l'affichage et revenir à la durée résiduelle estimée.<br><b>REMARQUE</b> : Cette erreur n'apparaît qu'au moment de l'installation initiale.<br>Essayer de résoudre le problème de la façon suivante :<br>Déterminer si un fusible est grillé ou si un disjoncteur s'est déclenché. Les sècheuses électriques utilisent deux fusibles ou disjoncteurs domestiques. Remplacer le fusible ou réenclencher le disjoncteur.<br>S'assurer que le cordon d'alimentation est bien installé. Consulter les "Instructions d'installation" pour plus de détails.<br>Sélectionner un programme de séchage minuté avec chaleur et remettre la sècheuse en marche.<br>Si le message reste affiché, consulter un électricien qualifié. |
| Codes de service variables "F# E#" (F1 E1, F3 E1, etc.)                      | La sècheuse doit être réparée.   | Si un code commençant par un "F" et alternant entre F# et E# apparaît sur l'affichage, cela signifie que le module de commande de la sècheuse a détecté un problème nécessitant une réparation. Appeler pour demander une intervention de dépannage.   |
| "Loc"  | Le mode verrouillage des commandes est activé.   | Maintenir CONTROL LOCK (verrouillage des commandes) enfoncé pendant 3 secondes pour déverrouiller les commandes de la sècheuse. Pendant cette période, l'affichage à DEL indiquera un compte à rebours 3-2-1. L'écran à DEL s'éteint lorsque le verrouillage des commandes est désactivé.  |

# GARANTIE DES APPAREILS DE BUANDERIE WHIRLPOOL®

ATTACHEZ ICI VOTRE REÇU DE VENTE. UNE PREUVE D'ACHAT EST OBLIGATOIRE POUR OBTENIR L'APPLICATION DE LA GARANTIE.

Lorsque vous appelez le centre d'expérience de la clientèle, veuillez garder à disposition les renseignements suivants :

- Nom, adresse et numéro de téléphone
- Numéros de modèle et de série
- Une description claire et détaillée du problème rencontré
- Une preuve d'achat incluant le nom et l'adresse du marchand ou du détaillant

## SI VOUS AVEZ BESOIN DE SERVICE :

1. Avant de nous contacter pour obtenir un dépannage, veuillez déterminer si des réparations sont nécessaires pour votre produit. Certains problèmes peuvent être résolus sans intervention de dépannage. Prenez quelques minutes pour parcourir la section Dépannage du guide d'utilisation et d'entretien ou rendez-vous sur le site [https://www.whirlpool.ca/fr\\_ca/owners.html](https://www.whirlpool.ca/fr_ca/owners.html).
2. Tout service sous garantie doit être effectué exclusivement par nos fournisseurs de dépannage autorisés Whirlpool. Aux É.-U. et au Canada, dirigez toutes vos demandes de service sous garantie au :

### Centre d'expérience de la clientèle Whirlpool

**Aux É.-U., composer le 1-866-698-2538. Au Canada, composer le 1-800-807-6777.**

Si vous résidez à l'extérieur du Canada et des 50 États des États-Unis, contactez votre marchand Whirlpool autorisé pour déterminer si une autre garantie s'applique.

## GARANTIE LIMITÉE D'UN AN

### CE QUI EST COUVERT

### CE QUI N'EST PAS COUVERT

Pendant un an à compter de la date d'achat, lorsque ce gros appareil ménager est installé, utilisé et entretenu conformément aux instructions jointes à ou fournies avec le produit, Whirlpool Corporation ou Whirlpool Canada LP (ci-après désignées "Whirlpool") décidera à sa seule discrétion de remplacer le produit ou de couvrir le coût des pièces de remplacement spécifiées par l'usine et de la main-d'œuvre nécessaires pour corriger les vices de matériaux ou de fabrication qui existaient déjà lorsque ce gros appareil ménager a été acheté. S'il est remplacé, votre appareil restera sous garantie pour la durée restant à courir de la période de garantie sur le produit d'origine.

LE SEUL ET EXCLUSIF RECOURS DU CLIENT DANS LE CADRE DE LA PRÉSENTE GARANTIE LIMITÉE CONSISTE EN LA RÉPARATION PRÉVUE CI-DESSUS. Le service doit être fourni par une compagnie de service désignée par Whirlpool. Cette garantie limitée est valide uniquement aux États-Unis ou au Canada et s'applique exclusivement lorsque le gros appareil ménager est utilisé dans le pays où il a été acheté. La présente garantie limitée entre en vigueur à compter de la date d'achat initial par le consommateur. Une preuve de la date d'achat d'origine est exigée pour obtenir un service dans le cadre de la présente garantie limitée.

1. Usage commercial, non résidentiel ou par plusieurs familles, ou non-respect des instructions de l'utilisateur, de l'opérateur ou des instructions d'installation.
2. Visite d'instruction à domicile pour montrer à l'utilisateur comment utiliser l'appareil.
3. Visites de service pour rectifier une installation ou un entretien fautifs du produit, une installation non conforme aux codes d'électricité ou de plomberie, ou la rectification de l'installation électrique ou de la plomberie du domicile (ex : câblage électrique, fusibles ou tuyaux d'arrivée d'eau du domicile).
4. Pièces consommables (ex : ampoules, batteries, filtres à air ou à eau, solutions de conservation).
5. Défauts ou dommage résultant de l'utilisation de pièces ou accessoires Whirlpool non authentiques.
6. Conversion de votre produit du gaz naturel ou du gaz propane, ou inversion des portes de l'appareil.
7. Dommages causés par : accident, mésusage, abus, incendie, inondations, catastrophe naturelle ou l'utilisation de produits non approuvés par Whirlpool.
8. Réparations aux pièces ou systèmes dans le but de rectifier un dommage ou des défauts résultant d'une réparation, d'une altération ou d'une modification non autorisée de l'appareil.
9. Défauts d'apparence, notamment les éraflures, traces de choc, fissures ou tout autre dommage subi par le fini de l'appareil ménager, à moins que ces dommages ne résultent de vices de matériaux ou de fabrication et ne soient signalés à Whirlpool dans les 30 jours.
10. Décoloration, rouille ou oxydation des surfaces résultant d'environnements caustiques ou corrosifs incluant des concentrations élevées de sel, un haut degré d'humidité ou une exposition à des produits chimiques (exemples non exhaustifs).
11. Enlèvement ou livraison. Ce produit est conçu pour être réparé à l'intérieur du domicile.
12. Frais de déplacement et de transport pour le dépannage/la réparation dans une région éloignée où une compagnie de service Whirlpool autorisée n'est pas disponible.
13. Retrait ou réinstallation d'appareils inaccessibles ou de dispositifs préinstallés (ex : garnitures, panneaux décoratifs, plancher, meubles, îlots de cuisine, plans de travail, panneaux de gypse) qui entravent le dépannage, le retrait ou le remplacement du produit.
14. Service et pièces pour des appareils dont les numéros de série et de modèle originaux ont été enlevés, modifiés ou ne peuvent pas être facilement identifiés.

**Le coût d'une réparation ou d'un remplacement dans le cadre de ces circonstances exclues est à la charge du client.**

---

**CLAUSE D'EXONÉRATION DE RESPONSABILITÉ AU TITRE DES GARANTIES IMPLICITES**

LES GARANTIES IMPLICITES, Y COMPRIS LES GARANTIES APPLICABLES DE QUALITÉ MARCHANDE OU D'APTITUDE À UN USAGE PARTICULIER, SONT LIMITÉES À UN AN OU À LA PLUS COURTE PÉRIODE AUTORISÉE PAR LA LOI. Certains États et certaines provinces ne permettent pas de limitation sur la durée de garanties implicites de qualité marchande ou d'aptitude à un usage particulier, de sorte que la limitation ci-dessus peut ne pas être applicable dans votre cas. Cette garantie vous confère des droits juridiques spécifiques, et vous pouvez également jouir d'autres droits qui peuvent varier d'une juridiction à l'autre.

---

**EXONÉRATION DE RESPONSABILITÉ EN DEHORS DE LA GARANTIE**

Whirlpool ne prend aucun engagement quant à la qualité ou la durabilité de l'appareil, ou en cas de dépannage ou de réparation nécessaire sur ce gros appareil ménager, autre que les engagements énoncés dans la présente garantie. Si vous souhaitez une garantie prolongée ou plus complète que la garantie limitée fournie avec ce gros appareil ménager, renseignez-vous auprès de Whirlpool ou de votre détaillant à propos de l'achat d'une extension de garantie.

---

**LIMITATION DES RECOURS; EXCLUSION DES DOMMAGES FORTUITS OU INDIRECTS**

LE SEUL ET EXCLUSIF RECOURS DU CLIENT DANS LE CADRE DE LA PRÉSENTE GARANTIE LIMITÉE CONSISTE EN LA RÉPARATION PRÉVUE CI-DESSUS. WHIRLPOOL N'ASSUME AUCUNE RESPONSABILITÉ POUR LES DOMMAGES FORTUITS OU INDIRECTS. Certains États et certaines provinces ne permettent pas l'exclusion ou la limitation des dommages fortuits ou indirects de sorte que ces limitations et exclusions peuvent ne pas être applicables dans votre cas. Cette garantie vous confère des droits juridiques spécifiques, et vous pouvez également jouir d'autres droits qui peuvent varier d'une juridiction à l'autre.

---

10/17



## Assistance or Service

Before calling for assistance or service, please check "Troubleshooting" or visit [www.whirlpool.com/owners](http://www.whirlpool.com/owners). It may save you the cost of a service call. If you still need help, follow the instructions below. When calling, please know the purchase date and the complete model and serial number of your appliance. This information will help us to better respond to your request.

### If you need replacement parts or to order accessories

We recommend that you use only FSP® Factory Specified Parts. These parts will fit right and work right because they are made with the same precision used to build every new WHIRLPOOL® appliance.

To locate FSP® replacement parts or accessories, go to [www.whirlpoolparts.com](http://www.whirlpoolparts.com).

Questions? Call us toll free at **1-866-698-2538** or in Canada call **1-800-688-2002**.

### Our consultants provide assistance with

#### In the U.S.A.

- Features and specifications on our full line of appliances.
- Installation information.
- Specialized customer assistance (Spanish speaking, hearing impaired, limited vision, etc.).

#### In the U.S.A. and Canada

- Use and maintenance procedures.
- Accessory and repair parts sales.
- Referrals to local dealers, repair parts distributors, and service companies. Whirlpool designated service technicians are trained to fulfill the product warranty and provide after-warranty service, anywhere in the United States and Canada.

You can write with any questions or concerns at:

Whirlpool Brand Appliances  
Customer eXperience Center  
553 Benson Road  
Benton Harbor, MI 49022-2692  
1-866-698-2538

Whirlpool Brand Appliances  
Customer eXperience Centre  
Unit 200-6750 Century Ave  
Mississauga, Ontario L5N 0B7  
1-800-688-2002

Please include a daytime phone number in your correspondence.

## Assistance ou Service

Avant de faire un appel pour obtenir de l'assistance ou un entretien, vérifier la section "Dépannage" ou consulter [www.whirlpool.ca/owners](http://www.whirlpool.ca/owners). Cette vérification peut vous faire économiser le coût d'une visite de réparation. Si vous avez encore besoin d'aide, suivre les instructions ci-dessous.

Lors d'un appel, garder à portée de main la date d'achat et les numéros de modèle et de série de votre appareil. Ces renseignements nous aideront à mieux répondre à votre demande.

### Pour commander des pièces de rechange ou des accessoires

Pour commander des pièces de rechange, nous vous recommandons d'utiliser seulement des pièces spécifiées par l'usine. Ces pièces conviendront et fonctionneront bien parce qu'elles sont fabriquées selon les mêmes spécifications précises utilisées pour construire chaque nouvel appareil WHIRLPOOL®.

Pour trouver des pièces de rechange FSP® ou des accessoires, visiter le [www.whirlpool.ca](http://www.whirlpool.ca).

Des questions? Composer le numéro sans frais **1-800-688-2002**.

### Nos consultants fournissent l'assistance pour :

- Procédés d'utilisation et d'entretien.
- Vente d'accessoires et de pièces de rechange.
- Références aux concessionnaires, compagnies de service de réparation et distributeurs de pièces de rechange locaux. Les techniciens de service désignés par Whirlpool sont formés pour remplir la garantie des produits et fournir un service après la garantie, partout au Canada.

### Pour plus d'assistance

Vous pouvez nous soumettre toute question ou tout problème en écrivant à l'adresse ci-dessous :

Whirlpool Brand Appliances  
Centre pour l'eXpérience de la clientèle  
Unit 200-6750 Century Ave  
Mississauga, Ontario L5N 0B7  
1-800-688-2002

Dans votre correspondance, veuillez indiquer un numéro de téléphone où nous pouvons vous joindre dans la journée.

