

GARANTÍA

GARANTÍA DEL REFRIGERADOR

Su refrigerador esta protegido por esta garantía

	PERIODO DE GARANTIA	A TRAVES DE NUESTROS CENTROS DE SERVICIO AUTORIZADOS, HAREMOS:	EL CONSUMIDOR SERÁ RESPONSABLE DE:
GARANTÍA COMPLETA POR UN AÑO	Un año desde la fecha de compra original.	Pagar los costos de reparación o reemplazo de cualquier parte de este aparato que se encuentren defectuosas en materiales o mano de obra. No incluye filtros de cartucho de hielo y agua originales y de reemplazo (si esta equipado). Los filtros de cartucho originales y de reemplazo tienen una garantía de 30 días (solo partes).	Costo de las llamadas de servicio que se enlistan bajo RESPONSABILIDADES NORMALES DEL CONSUMIDOR. *

* Además de la garantía mostrada arriba, pregunte a su distribuidor sobre la **Garantía Extendida Limitada Crosley** sin cargo extra para usted del 2º hasta el 10º año. Esta garantía extendida limitada cubre una parte importante de los componentes de cada dispositivo Crosley

□ En los EE.UU., su electrodoméstico está garantizado por Crosley Corporation. No autorizamos a ninguna persona a cambiar o agregar ninguna de nuestras obligaciones bajo esta garantía. Nuestras obligaciones de servicio y partes bajo esta garantía deben ser realizadas por un centro de servicio autorizado Crosley Corporation. En Canada su electrodoméstico es garantizado por Crosley Canada Corp.

*RESPONSABILIDADES NORMALES DEL CONSUMIDOR

Está garantía se aplica solo a los productos de uso doméstico normal, y el consumidor es responsable de las opciones siguientes:

- 1 Uso correcto del electrodoméstico de acuerdo con las instrucciones proporcionadas con el producto.
- 2 Instalación correcta por un técnico autorizado de acuerdo con las instrucciones proporcionadas con el producto y de acuerdo con todos los códigos locales de plomería, electricidad y/o gas.
- 3 La conexión adecuada a una fuente de alimentación conectada a tierra con suficiente voltaje, reemplazo de fusibles quemados, reparación de conexiones sueltas o defectos en el cableado de la casa.
- 4 Gastos para facilitar el acceso al electrodoméstico para el servicio, tales como la remoción de molduras, armarios, estantes, etc, que no son parte del electrodoméstico cuando este fue embarcado de la fábrica.
- 5 Daños después de terminar la instalación.
- 6 Reemplazo de bombillas y/o tubos fluorescentes (en los modelos con estas características).

EXCLUSIONES

Está garantía no cubre lo siguiente:

- 1 DAÑOS DERIVADOS O INCIDENTALES TALES COMO DAÑOS A LA PROPIEDAD Y GASTOS INCIDENTALES OCASIONADOS POR EL INCUMPLIMIENTO DE ESTE ESCRITO O CUALQUIER OTRA GARANTÍA.
NOTA: Algunos estados no permiten la exclusión o limitación de daños incidentales o consecuentes, por lo que esta limitación o exclusión puede ser no aplicable en su caso.
- 2 Las llamadas que no involucren el funcionamiento defectuoso ni los defectos de fabricación o materiales, o para electrodomésticos que no estén en uso doméstico normal, el consumidor deberá pagar por dichas visitas.
- 3 Daños causados por reparaciones realizadas por otros centros de servicio que no sean los centros de servicio autorizados por Crosley Corporation, Crosley Canada Corp. uso de piezas que no son las partes genuinas de Crosley Corporation, obtenidas de otros centros de servicio o externos; causas como abuso, mal uso, suministro eléctrico inadecuado o casos fortuitos.
- 4 Productos con los números de serie que han sido removidos o alterados y no pueden ser determinados fácilmente.

SI USTED NECESITA SERVICIO
Conserve la factura de compra, la boleta de entrega o cualquier otro registro de pago adecuado. La fecha en el recibo establece el periodo de garantía, si llegara a requerir servicio. Si el servicio se lleva a cabo, es de su mejor interés de obtener y conservar todos los recibos. Esta garantía escrita le otorga derechos legales específicos. Usted también puede obtener otros derechos que varían de estado a estado. El servicio realizado bajo esta garantía debe ser obtenido a través de Crosley Corporation or Crosley Canada Corp.

Esta garantía solo se aplica en los 50 Estados de los EE.UU., en Puerto Rico, y en Canada. Las características o especificaciones descritas o ilustradas están sujetas a cambio sin previo aviso. Todas las garantías están hechas por Crosley Corporation. En Canada, su electrodoméstico está garantizado por Crosley Canada Corp.

Rev. 02/2015

CONTACTO PARA INFORMACIÓN SOBRE LA GARANTÍA:
844-CROSLEY (844-276-7539)

CrosleyCare Service
3 Sperry Rd.
Fairfield, NJ 07004

CONTACTO PARA INFORMACIÓN SOBRE LA GARANTÍA (Canadá):
800-461-7700

CrosleyCare Canada
99 Bruce Crescent
Carleton Place ON K7C3T3,
Canada

CONTACTO PARA INFORMACIÓN DEL PRODUCTO:
704-956-2523

Crosley Corporation
952 Copperfield Blvd NE.
Concord, NC 28025
www.crosley.com

Aviso legal: El diseño y las especificaciones están sujetas a cambios sin previo aviso para mejorar el producto.





CROSLEY

TOP FREEZER

Refrigerator

Use & Care Guide

Table of Contents

	Important Safety Instructions	1-2
	Installation	3-5
	Temperature Controls	6
	Looking Inside.....	7-8
	Food Storage Tips	9-11
	Storing the Refrigerator.....	12
	Care & Cleaning	12-13
	Troubleshooting.....	14-16
	Ice maker Installation	17-22
	Warranty & Service	23
	Door Removal (If required).....	41
	Refrigerators Components	43



30139U2802

E English

! Important Safety Instructions

E **Installer :** Please leave this manual with this appliance.

Consumer : Please read and keep this Use & Care Guide for future reference. This manual provides proper use and maintenance information.

Keep your Bill of Sale, delivery slip, or some other appropriate payment record.

Have complete model and serial number identification of your refrigerator. This is located on a data plate inside the refrigerator compartment, on the upper left side. Record these numbers below for easy access.

Model Number
Serial Number
Date of Purchase

In our continuing effort to improve the quality and performance of our appliances, it may be necessary to make changes to the appliance without revising this guide.

What You Need to Know About Safety Instructions

Warning and Important Safety Instructions appearing in this manual are not meant to cover all possible conditions and situations that may occur. Common sense, caution and care must be exercised when installing, maintaining or operating appliance.

Always contact your dealer, distributor, service agent or manufacturer about problems or conditions you do not understand.

Recognize Safety Symbols, Words, Labels

DANGER – Immediate hazards which WILL result in severe personal injury or death.

WARNING – Hazards or unsafe practices which COULD result in severe personal injury or death.

CAUTION – Hazards or unsafe practices which COULD result in minor personal injury or property damage.



CALIFORNIA PROPOSITION 65

WARNING

The use of this appliance can expose you to chemicals known to the state of California to cause cancer, birth defects, or other reproductive harm. For more information go to www.P65Warnings.ca.gov

To reduce risk of injury or death, follow basic precautions, including the following :

WARNING

When removing the packaging material separate plastic, paper, cardboard and other materials to be sent to recycling companies or collection points. Do not throw them away as domestic garbage.

IMPORTANT : Child entrapment and suffocation are not problems of the past. Junked or abandoned refrigerators are still dangerous – even if they sit out for “just a few days.” If you are getting rid of your old refrigerator, please follow the instructions below to help prevent accidents.

Before you throw away your old refrigerator or freezer :

- Take off the doors.
- Leave the shelves in place so children may not easily climb inside.

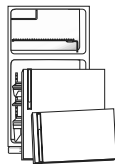

This appliance is equipped with a three-pronged grounding plug for your protection against possible electrical shock hazards. It must be plugged into a grounding receptacle. Where a standard two-prong wall receptacle is encountered, it is the personal responsibility and obligation of the customer to have it replaced with a properly grounded three-prong wall receptacle.

Do not under any circumstances, cut or remove the third (ground) prong from the power cord. Do not use an adapter plug.

Power supply cord with three-prong grounding plug

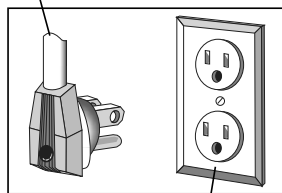

Grounding type wall receptacle



Instalación de la Máquina de Hielos

Abra la llave del agua en la válvula de cierre

Apriete cualquier conexión que pueda presentar fugas.

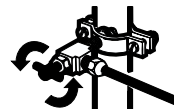

Reemplace la cubierta de acceso.

Conecte el refrigerador

Organice el cable de la tubería de manera que no vibre contra la parte trasera del refrigerador o contra la pared. Empuje el refrigerador hacia la pared.

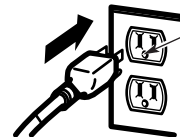

Verifique que haya una conexión a tierra adecuada antes del uso.

Importante: Tenga a bien leer con atención

Para seguridad personal, este artefacto debe conectarse a tierra de manera adecuada.

El cable de energía de este artefacto está equipado con un enchufe de tres espigas (conexión a tierra) que engancha con un tomacorriente de pared de tres espigas (conexión a tierra) estándar para minimizar el peligro de descarga eléctrica proveniente de este artefacto. El cliente debe hacer que un electricista calificado controle el tomacorriente de pared y el circuito para verificar que tengan una conexión a tierra adecuada.

Para el uso de este artefacto, es responsabilidad y obligación del cliente cambiar un tomacorriente estándar de dos patas por uno de tres patas con adecuada conexión a tierra.

Bajo ninguna circunstancia corte o quite la tercera pata (conexión a tierra) del cable de energía.

Inicie la máquina de hielos

Mueva el brazo de llenado a la posición ON (hacia abajo) La máquina de hielos no empezará a operar hasta que alcance su temperatura de operación de 15°F (-9°C) o menor. Luego, empezará a operar automáticamente.

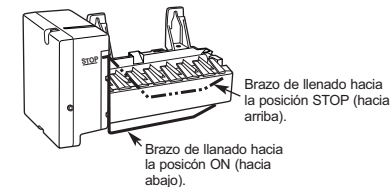

NOTA: En condiciones de menor presión del agua, la válvula de agua puede encenderse hasta 3 veces para suministrar suficiente agua a la máquina de hielos.



Instalación de la Máquina de Hielos

S Dirija la tubería

Dirija la tubería entre la línea del agua fría y el refrigerador.

Dirija la tubería a través de un orificio perforado en la pared o en el piso (detrás del refrigerador o del gabinete de la base adyacente) lo más cerca posible a la pared.

NOTA: Asegúrese de que haya suficiente tubería adicional para permitir que el refrigerador se pueda mover de la pared después de la instalación.

Conecte la tubería a la válvula

Coloque la tuerca de compresión y férula para la tubería de cobre (manga) en el extremo de la tubería y conéctela a la válvula de cierre.

Asegúrese de que la tubería esté completamente insertada en la válvula. Apriete la tuerca de compresión firmemente.

Para tubería de plástico, inserte el extremo moldeado de la tubería en la válvula de cierre y apriete la tuerca de compresión hasta que esté firmemente apretada a mano, luego apriete otro giro con una llave. Apretar demasiado puede causar fugas.

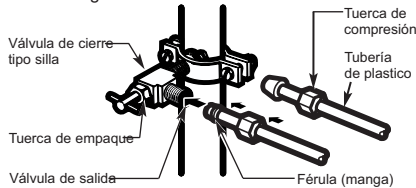

NOTA: Se deberán seguir los Códigos 248CMR de Plomería para el Estado de Massachusetts. Las válvulas tipo silla son ilegales y su uso no está permitido en Massachusetts. Consulte con un plomero licenciado.

Lave la tubería

Abra el suministro principal de agua y lave la tubería hasta que el agua esté limpia.

Cierre el agua en la válvula después de que un cuarto (1 litro) de agua se haya eliminado por la tubería.



Conecte la tubería al refrigerador

NOTAS:

- Antes de hacer la conexión al refrigerador, asegúrese de que el cable de corriente del refrigerador no esté conectado en el tomacorriente de la pared.
- Recomendamos instalar un filtro de agua si su suministro de agua tiene arena o partículas que podrían obstruir la malla de la válvula de agua del refrigerador. Instálelo en la tubería del agua cerca al refrigerador.

Retire los tornillos sosteniendo el lado derecho de la cubierta de acceso. Doble la cubierta hacia atrás.

Retire la tapa flexible de plástico de la válvula del del agua (conexión del refrigerador).

Coloque la tuerca de compresión y la férula (manga) en el extremo de la tubería como se muestra.

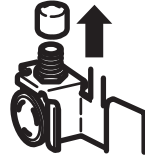

Inserte el extremo de la tubería en la conexión de la válvula del agua lo más que se pueda. Mientras sostiene la tubería, apriete el accesorio.

Para tubería de plástico, inserte el extremo moldeado de la tubería en la válvula de cierre y apriete la tuerca de compresión hasta que esté firmemente apretada a mano, luego apriete otra vuelta con una llave. Apretar demasiado puede causar fugas.

Una la tubería a la abrazadera provista para sostenerla en una posición vertical. Quizás necesite apalancar la abrazadera.

Una de las ilustraciones más abajo muestra como luce la conexión en su refrigerador.

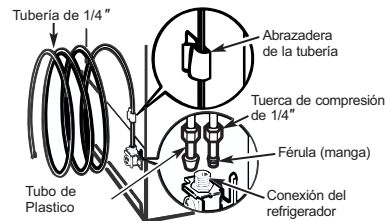

! Important Safety Instructions

To reduce risk of fire, electric shock, serious injury or death when using your refrigerator, follow these basic precautions, including the following :

1. Read all instructions before using the refrigerator.
2. Observe all local codes and ordinances.
3. Be sure to follow grounding instructions.
4. Check with a qualified electrician if you are not sure this appliance is properly grounded.
5. Do not ground to a gas line.
6. Do not ground to a cold-water pipe.
7. Refrigerator is designed to operate on a separate 115 volt, 15 amp., 60 cycle line.
8. Do not modify plug on power cord. If plug does not fit electrical outlet, have proper outlet installed by a qualified electrician.
9. Do not use a two-prong adapter, extension cord or power strip.
10. Do not remove warning tag from power cord.
11. Do not tamper with refrigerator controls.
12. Do not service or replace any part of refrigerator unless specifically recommended in Use & Care Guide or published user-repair instructions. Do not attempt service if instructions are not understood or if they are beyond personal skill level.
13. Always disconnect refrigerator from electrical supply before attempting any service. Disconnect power cord by grasping the plug, not the cord.
14. Install refrigerator according to Installation Instructions. All connections for water, electrical power and grounding must comply with local codes and be made by licensed personnel when required.
15. Keep your refrigerator in good condition. Bumping or dropping refrigerator can damage refrigerator or cause refrigerator to malfunction or leak. If damage occurs, have refrigerator checked by qualified service technician.
16. Replace worn power cords and/or loose plugs.
17. Always read and follow manufacturer's storage and ideal environment instructions for items being stored in refrigerator.
18. Your refrigerator should not be operated in the presence of explosive fumes.
19. Children should not climb, hang or stand on any part of the refrigerator.
20. Clean up spills or water leakage associated with water installation.

Specifications

MODELS		CRD1822NW CRD1822NB CRD1822ND	CRD2122NW CRD2122NB CRD2122ND
EXTERNAL DIMENSIONS	WIDTH	29.9 in	32.9 in
	BACKGROUND	28.8 in	32.0 in
	HIGH	66.3 in	66.7 in
NET WEIGHT		176.7 Lbs	220.5 Lbs
SYSTEM CHARACTERISTICS	FREEZER CAPACITY	5.8 cu ft	5.8 cu ft
	FRESH FOOD CAPACITY	14.2 cu ft	15.0 cu ft
	TOTAL CAPACITY	18.2 cu ft	20.8 cu ft
	COOLING SYSTEM	FORCED CONVECTION	FORCED CONVECTION
	DEFROST SYSTEM	BY RESISTENSE, TYPE SHEATH	BY RESISTENSE, TYPE SHEATH
	DEFROST SYSTEM	AUTOMATIC	AUTOMATIC
	REFRIGERANT	R 600a	R-134a
	SUPPLY VOLTAGE	115 -V~/60Hz	115 -V~/60Hz

SAVE THESE INSTRUCTIONS FOR FUTURE REFERENCE



Installation

E Your new refrigerator was packed carefully for shipment. Remove and discard shelf packing and tape.

Location

- Allow for a free flow of air through the front base grille.
- Install the refrigerator where the room temperature will not go below 55° F (13° C). With temperatures below 55° F (13° C), the refrigerator will not run frequently enough to maintain proper temperature in the freezer.

• Allow a minimum 1/2" clearance on the sides, top and back for ease of installation. If refrigerator is placed with the door hinge side against a wall, you may want to allow additional space so the door can be opened wider.

• Use caution when installing the unit on vinyl or hardwood floors so as not to mark or otherwise damage the flooring. A piece of plywood, a rug or other material should be used to protect the floor while positioning the unit.

Leveling

To enhance its appearance and to maintain performance, your refrigerator should be leveled after it has been rolled into its final location.

- Adjust the leveling/lock screws beneath each front corner at the base of the cabinet. Turn these leveling / screws clockwise to raise a cabinet corner and counterclockwise to lower a cabinet corner.

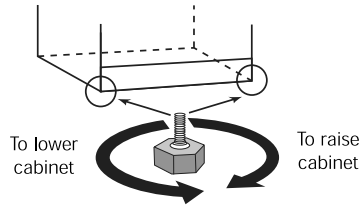

- If the floor is not level and it is necessary to raise the rear of the cabinet, we suggest rolling the rear wheels onto a piece of plywood or other shim material.

Front Base Grille (on select models)

The front base grille (select models) which was packaged inside the refrigerator for shipment and should be installed after the refrigerator has been leveled.

“Snap on” style :

- To install, align the spring clips with the round openings in the cabinet and push each end in until the grille locks into place.
- To remove this style of base grille, grasp both ends and pull straight out.

“Screw on” style :

- Use a Phillips screwdriver to remove the two Phillips head screws at the base of the refrigerator.
- Align the base grille to the screw holes. (The cut out side on the base grille installs around the lower hinge of the door.)
- Secure the base grille into place by reinstalling the Phillips screws back into their original screw holes.
- Reverse these steps to remove this style of base grille.

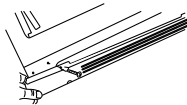

Energy Saving Tips

- Locate the refrigerator away from heat producing appliances such as the range or dishwasher, heat vents and direct sunlight.
- Level the refrigerator and do not block ventilation around the front base grille.
- Let hot dishes cool slightly before putting into the refrigerator or freezer.
- Cover liquids.
- Keep the freezer full to near capacity so less cold air will escape during door openings. When the freezer is less than 2/3 full, place milk cartons half full of water in the freezer.
- Wipe moisture from the outside of containers before placing them into the refrigerator.
- Avoid opening the doors too often.



Instalación de la Máquina de Hielos

S

- Taladro eléctrico.
- Llave de 1/2" o ajustable.
- Destornillador plano y de estrella.

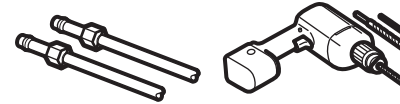

- Dos tuercas de compresión de 1/4 " de diámetro exterior y 2 férulas (mangas) –para conectar la tubería de cobre a la válvula de cierre y la válvula del agua del refrigerador.

- Si su tubería existente de cobre para el agua tiene un accesorio con vuelo en el extremo, necesitará un adaptador (disponible en las tiendas de suministros de plomería) para conectar la línea del agua al refrigerador o bien, podrá cortar el accesorio con vuelo con un cortador de tubos y luego usar un accesorio de compresión.



- Válvula de cierre para conectar a la línea del agua fría. La válvula de cierre deberá tener una entrada de agua con un diámetro interno mínimo de 5/32" en el punto de conexión a la TUBERÍA DEL AGUA FRÍA. Las válvulas de apagado tipo silla vienen incluidas en muchos kits de suministro de agua. Antes de comprar, asegúrese de que una válvula tipo silla cumple con los códigos de plomería en su localidad.

Instale la válvula de cierre en la tubería del agua de consumo más frecuentemente utilizada.

Cierre el suministro principal de agua

Abra el grifo más cercano por suficiente tiempo para limpiar la tubería del agua.

Seleccione la ubicación de la válvula

Seleccione una ubicación para la válvula que sea fácilmente accesible. Es mejor conectarla en el costado de una tubería vertical de agua. Cuando sea necesario conectarla en una tubería horizontal de agua, haga la conexión en la parte superior o al lado, en vez de hacerlo en la parte de abajo, para evitar retirar cualquier sedimento de la tubería del agua.

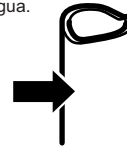

Perfore el orificio para la válvula

Perfore un orificio de 1/4 " en la tubería del agua (incluso si está usando una válvula auto perforadora), usando una broca afilada. Retire cualquier sobrante que resulte de perforar el orificio en la tubería. Tenga cuidado de no permitir que se filtre agua hacia el taladro. No perforar un orificio de 1/4 " puede resultar en menor producción de hielo o cubos más pequeños.

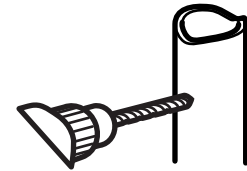

Instale la válvula de cierre

Una la válvula de cierre a la tubería de agua fría con la abrazadera para el tubo.

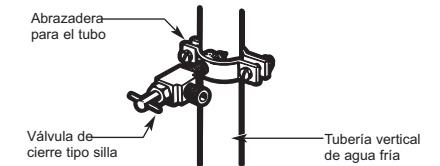

NOTA: Se deberán seguir los Códigos 248CMR de Plomería para el Estado de Massachusetts. Las válvulas tipo silla son ilegales y su uso no está permitido en Massachusetts. Consulte con un plomero licenciado.

Apretie la abrazadera del tubo

Apretie los tornillos de la abrazadera hasta que la arandela sellante empiece a hincharse.

NOTA: No apriete demasiado la tubería ya que podría romperse.

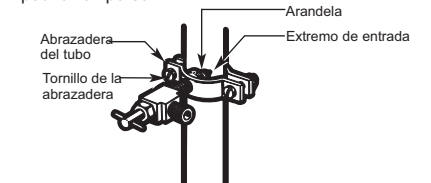



Instalación de la Máquina de Hielos



Installation

S Conecte la máquina de helos

Sosteniendo la máquina de helos en su lugar, inserte el enchufe del cable de corriente en el orificio de la pared posterior, asegurándose de que las patas y los orificios se ajusten. Presione el enchufe firmemente en el orificio. Asegure el enchufe en su lugar fijando los sujetadores en cada costado del enchufe. Asegúrese de que los sujetadores encajen en su lugar.

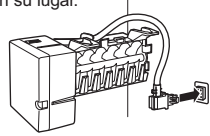

Monte la máquina de helos

Levante la máquina de helos de manera que la extensión del tubo de llenado encaje en la abertura de la taza de llenado. Cuelgue la máquina de helos sobre los dos tornillos de montaje.

Asegúrese de que:

El cable de la corriente todavía esté firmemente en el enchufe.

La extensión del tubo de llenado todavía esté en la abertura de la taza de llenado. (Revise la parte posterior del refrigerador para asegurar que el tubo de llenado no se haya salido del orificio en el refrigerador).

Los tornillos de montaje de la máquina de helos se encuentran en la posición más alta de las ranuras de montaje.

Luego apriete firmemente los tornillos de montaje de la máquina de helos.

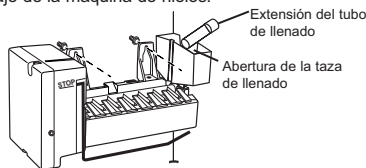

Instale la cubeta de helos (Box Ice)

Coloque la cubeta de helos debajo de la máquina de helos

Asegúrese de que el interruptor de corriente de la máquina de helos esté en la posición de O (apagado) de la máquina de helos

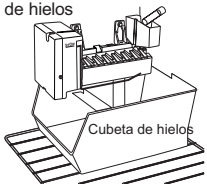

Válvula del agua instalada

Después de terminar la instalación de la tubería del agua nueva el brazo de llenado de la máquina de helos hacia abajo en la posición (encendido).

El ciclo de la máquina de helos no iniciará sino hasta que la máquina de helos y el compartimento del congelador alcancen la temperatura de operación.

Cómo instalar la tubería del agua

IMPORTANTE

Antes de Iniciar

Esta instalación de la tubería del agua no está garantizada por el fabricante del refrigerador o de la máquina de helos. Siga estas instrucciones cuidadosamente para minimizar el riesgo de un daño costoso debido al agua.

El martilleo del agua (agua golpeando contra la tubería) en la tubería de la casa puede causar daños a las partes del refrigerador y conducir a un goteo o inundación por el agua. Llame a un plomero calificado para corregir el martilleo del agua antes de instalar la tubería del agua al refrigerador.

Para evitar quemaduras y daños con el producto, no conecte la tubería del agua a la tubería del agua caliente.

Si usa el refrigerador antes de conectar la tubería, asegúrese de que el interruptor de corriente de la máquina de helos esté en la posición de O (apagado) (en los modelos de interruptor de energía) o el brazo de llenado la posición *STOP* (hacia arriba) (en los modelos de brazo de llenado).

No instale la tubería de la máquina de helos en lugares donde la temperatura caiga por debajo del nivel de congelamiento.

Al usar cualquier aparato eléctrico (como un taladro eléctrico) durante la instalación, asegúrese de que el aparato esté aislado o conectado de manera que evite el peligro de una descarga eléctrica, o se opere por baterías.

Todas las instalaciones se deben realizar según los requisitos del código local de plomería.

QUÉ NECESITA



Tubería de cobre para el refrigerador de 1/4" de diámetro externo para conectar el refrigerador al suministro de agua. Si usa cobre, asegúrese de que ambos extremos de la tubería se corten uniformemente

Para determinar la cantidad de tubería que necesita: mida la distancia desde la válvula del agua en la parte posterior del refrigerador hasta el tubo de suministro de agua. Luego agregue 8 pies (2.4 m). Asegúrese de que haya suficiente tubería extra para permitir que el refrigerador pueda separarse de la pared después de la instalación.

• Un suministro de agua fría. La presión del agua debe estar entre 20 y 120 p.s.i. (1.4–8.1 bar).

Reversing Doors

Tools Required :

- 5/16 " end wrench
- Phillips screwdriver
- Putty knife
- 5/16 " socket and ratchet

Unplug the refrigerator.

1. Pry off hinge cap with a putty knife and set aside.
2. With a 5/16 " socket and ratchet, remove screws from the upper hinge and set aside.
3. Carefully lift and remove freezer door (including the upper hinge) off the center hinge.
4. With a 5/16 " socket and ratchet, remove the screws and middle hinge from the top of refrigerator door. With a putty knife, pry out the plug buttons and replace them on the opposite side.
5. Carefully lift and remove refrigerator door.
6. Remove front base grille and set aside (see p. 3).
7. With a 5/16 " socket and ratchet, remove hinge plate from lower corner of refrigerator and secure it on the opposite side.
8. Remove plate from the underside of refrigerator door and secure it on the opposite side with a 5/16 " socket and ratchet.
9. With a 5/16 " socket and ratchet, remove the doorstop from the underside of the freezer door and secure it on the opposite side.
10. With a putty knife, pry out the plug button(s) from tops of freezer and refrigerator doors and replace them on the opposite side.
11. Remove screw hole plugs from top of cabinet and replace on the opposite side.
12. With a 5/16 " socket and ratchet, remove washers and stem from the inside of the hinge plate and place them on the outside of the hinge plate.
13. Carefully replace refrigerator door on the hinge plate in lower corner.

14. Attach the middle hinge with the screws removed from the opposite side and secure them using a 5/16 " wrench.

15. Carefully place freezer door on top of hinge arm. Use foam door spacer to set gap.

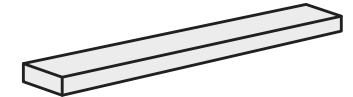

Note

- Do not discard the foam door spacer. Doors may settle with use.

16. Slide top hinge into place on freezer door and secure screws with 5/16 " wrench. Confirm that all screws have been tightened securely.

17. Snap hinge cap securely in place.

18. Replace front base grille (see p. 3). Remember to plug in your refrigerator and reset the controls to the appropriate setting(s).

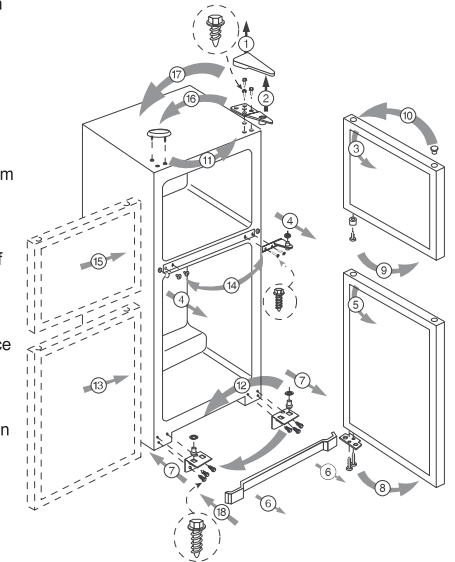

Installation

Note : Phillips screw driver is required for installation.

E Freezer Door Handle Installation

1 STEP
Fasten with screw

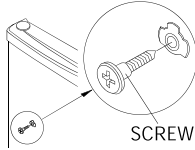

2 STEP
Align handle (A) with mounting screw

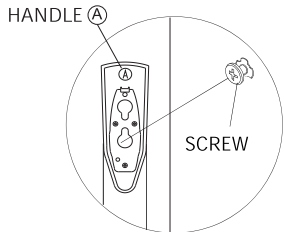

3 STEP
Rotate handle



4 STEP
Secure bottom end of handle with two screws.
Do not over-tighten

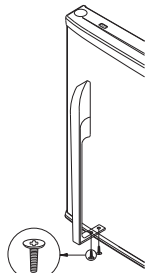

Reversing Door Handles

To remove the handles, reverse the above steps. Flip the handles 180° and mount them on the opposite doors.

Refrigerator Door Handle Installation

1 STEP
Fasten with screw

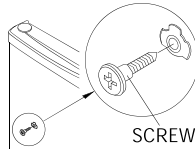

2 STEP
Align handle (B) with mounting screw

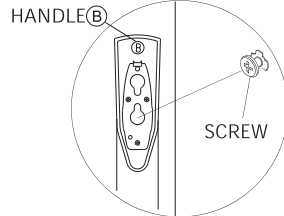

3 STEP
Push handle down

4 STEP
Secure top end of handle with two screws
Do not over-tighten

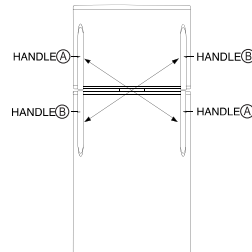
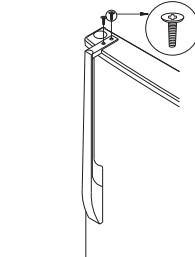
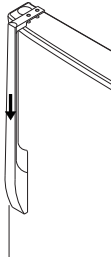

Instalación de la Máquina de Hielos

Sujete el Guide Cab W/Tube A1 e inserte el conector del Guide Cab W/Tube A2 as sobre entrada en la parte plana.

Luego cubra el ensamble anterior con el Cover Guide Cab W/Tube, asegurando que inserte correctamente sobre las guías de la cara plana del Guide Cab W/Tube A1.

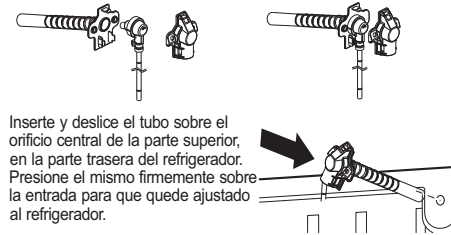

Inserte y deslice el tubo sobre el orificio central de la parte superior, en la parte trasera del refrigerador. Presione el mismo firmemente sobre la entrada para que quede ajustado al refrigerador.

Fije el tubo de Agua a el refrigerador

Presione el ensamble del Guide Cab W/Tube A1 as una vez introducido en el respaldo del refrigerador. Inserte los tornillos en los orificios del Cover Guide Cab utilice los tornillos T1 4x16 mm. Mantenga la tubería fija aplicando cinta de algodón sobre la tubería plástica, aproximadamente 1 1/2" (40mm)

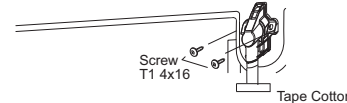

Dirija e instale la tubería plástica del agua

Fije la tubería plástica del agua a la parte posterior del gabinete con la cinta adhesiva de algodón, separando como se muestra para tensar la tubería.

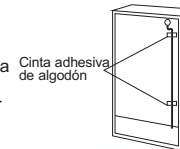

Instale la válvula del agua

Localice el enchufe conector macho en la válvula. localice e inserte al conector hembra en la parte inferior del refrigerador. Observe bien la forma correcta de conectar ambos conectores.

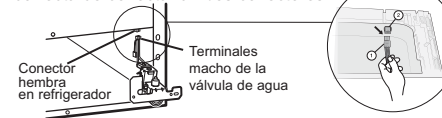

Fije la válvula del agua al gabinete introduciendo el tornillo de cabeza Phillips T1 4x14 mm del kit en el orificio de la base del gabinete.

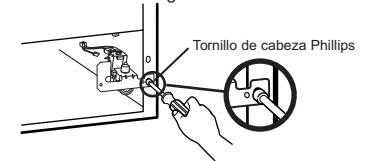

Prepárese para la instalación

En el congelador, afloje los dos tornillos de montaje pero no los retire por completo. Si su modelo no tiene ya los tornillos en la pared del congelador, busque dos botones. Retire los botones e inserte los dos tornillos de cabeza Exagonal Phillips. Los tornillos se deberán extender aproximadamente 1/2" (13mm) de la pared del congelador.

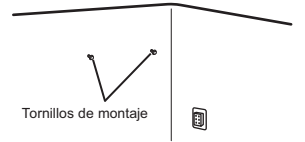

Fije el interruptor en la posición de O (apagado)

Fije el interruptor de corriente de la máquina de helos en la posición de O (apagado) hasta que el refrigerador se conecte al suministro de agua para evitar la operación prematura de la misma.

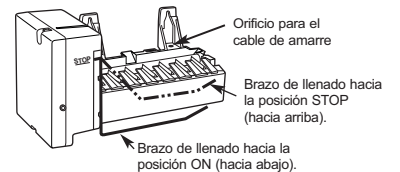

Instale la taza de llenado

Instale la taza de llenado de la máquina de helos (montada al costado) en la máquina de helos como se muestra.

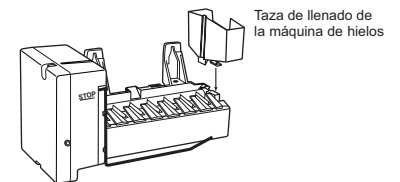

Instalación de la Máquina de Hielos

Temperature Controls

S Antes de Empezar

Lea completamente los pasos antes de proceder.

PRECAUCIÓN –

Desconecte el refrigerador. Para eliminar el peligro de una descarga eléctrica durante la instalación, debe desconectar el refrigerador de su tomacorriente.



Herramientas Necesarias



Destornillador plano y Phillips



Alicates

Partes Incluidas

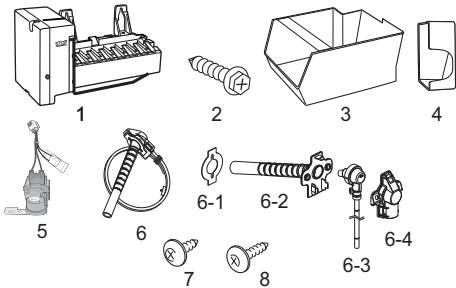

No.	Part Name	Q'ty/Unit
1	CASE ICE MAKER	1
2	SPECIAL C/T BOLT	2
3	BOX ICE	1
4	GUIDE I/WATER	1
5	VALVE WATER AS	1
6	GUIDE CAB W/TUBE A1 AS	1
7	GUIDE CAB W/TUBE A1	1
8	SEAL W/TUBE A1	1
9	GUIDE CAB W/TUBE A2 AS	1
10	COVER GUIDE CAB W/TUBE	1
11	SCREW TAPPING	2
12	SCREW TAPPING	2

Retire la cubierta del enchufe

Vaya a la parte trasera del refrigerador. Busque la etiqueta pequeña en la esquina superior derecha y retírela. Luego deshágase de la misma.

Retire el conector blanco de la esquina superior izquierda del fondo del congelador.

Retire la cubierta del enchufe con un destornillador de pala plana.

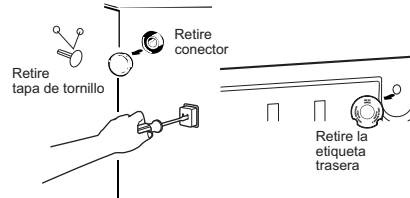

Retire la cubierta

Use un destornillador Phillips para retirar la cubierta de acceso del compartimiento del compresor. Esto requiere retirar los seis tornillos que unen la cubierta a la parte posterior de la caja del refrigerador.

Asegúrese de guardar los tornillos ya que la cubierta de acceso se debe reinstalar más adelante para asegurar que su refrigerador funcione correctamente.



Instalacion del tubo de llenado

Retire un lado del papel del sello para el tubo de llenado de agua, deslice el sello por el tubo y anexe el mismo a la parte trasera del borde de la entrada del tubo de agua.



Conecte la tubería del agua

Asegúrese de que haya suficiente tubería plástica del agua para que se extienda desde la válvula del agua hacia bien adentro de la entrada de la tubería del agua. Corte cualquier exceso de tubería.

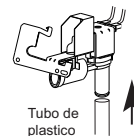

In some models the fresh food control is located at the top of the fresh food compartment and the freezer control is located at the back of the freezer compartment as show below :

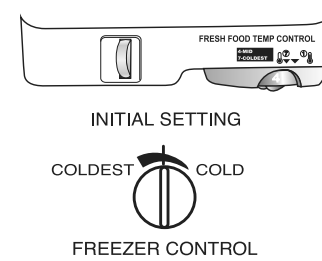

• Changing either control will have some effect on the temperature of the other compartment.

TEMPERATURE CONTROL GUIDE	
Fresh Food Compartment too Warm	Adjust fresh food control to next higher setting.
Fresh Food Compartment too Cold	Adjust fresh food control to next lower setting.
Freezer too Warm	Adjust freezer control to next colder setting.
Freezer too Cold	Adjust freezer control to next warmer setting.
Turn Refrigerator "OFF"	Set fresh food control to "OFF".*

* Turning the fresh food control to "OFF" stops cooling in both compartments. It does not shut off power to the refrigerator.

Initial Settings

- The fresh food control has settings from 1 (cold) to 7 (coldest). Initially set this control on 4.
- The freezer control, when located at the back of the freezer, has settings from cold to coldest. Initially set this control at the mid-line initial setting.
- When the freezer control is located at the top of the fresh food compartments, it has settings from 1 (cold) to 7 (coldest). Initially set this control on 4.

Note

- Your refrigerator will run continuously for several hours when you first start it. This is normal.
- Let the refrigerator run at least four hours before adding food.

Adjusting the Temperature Controls

- 24 hours after adding food, you may decide that one or both compartments should be colder or warmer. If so, adjust the control(s) as indicated in the following table.
- Except when starting the refrigerator, do not change either control more than one number at a time.
- Allow 24 hours for temperatures to stabilize before resetting.

No Defrosting

Your refrigerator is designed to defrost automatically.

Note

- During the automatic defrost cycle, you may notice a red glow/reflection in the vents on the back wall of the freezer compartment and you may hear the sound of water droplets coming into contact with the defrost heater. This is normal during the defrost cycle.

Warm Cabinet Surfaces

At times, the front of the refrigerator cabinet may be warm to the touch. This is a normal occurrence that helps prevent moisture from condensing on the cabinet. The condition will be more noticeable when you first start the refrigerator, during hot weather and after excessive or lengthy door openings.

Fresh Food Compartment

Shelves (style may vary)

CAUTION

To avoid personal injury or property damage :

- Never attempt to adjust a shelf when it is loaded with food.

- Confirm that shelf is secure prior to loading items onto it.

- Handle glass shelves with care. Shelves may break suddenly if nicked, scratched or exposed to sudden temperature changes.

Select models are equipped with wire or glass full width shelves that are supported by rails molded into the interior walls of the fresh food compartment. These shelves can easily be adjusted to alternate positions within the compartment.

To Adjust a Full Width Shelf :

- Grasp each side of the shelf.
- Pull the shelf forward approximately 1".
- While supporting the shelf from underneath, lift it up and out.
- Slide the shelf into the desired alternate position.

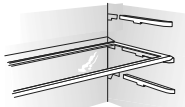

Shelves in other models hook into support rails located on the back wall of the fresh food compartment.

To Remove :

- Slightly tilt up the front and lift up the rear of the shelf, then pull the shelf straight out.

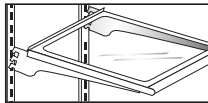

To Lock Into Another Position :

- Tilt up the front edge of the shelf.
- Insert the hooks into the desired frame openings and let the shelf settle into place.
- Be sure the shelf is securely locked at the rear.
- On certain models the outside edge of the shelf rests on rails formed into the side of the fresh food compartment.

The bucket-style **Door Shelves** accommodate a variety of container sizes and shapes.

To Remove :

- Grasp the shelf on each end.
- Lift the shelf up and out.

To Reinstall :

- While holding the shelf on each end, slide the shelf in and down.
- Push down on the interior center of the shelf to snap it completely into place.

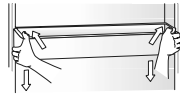

The **Crispers** provide a storage area for fruit and vegetables. Some crisper drawers have slide humidity controls.



For fruit storage, slide the control (select models) to the left to provide lower humidity conditions in the drawer.

For vegetable storage, slide the control (select models) to the right to provide higher humidity conditions in the drawer.

For best results, keep the crispers tightly closed.

To Remove :

- Pull out the crisper until it stops.
- Tilt the drawer up slightly and pull it out.

To Reinstall :

- With the drawer tilted up slightly, align the drawer in the tracks and slide in.
- The Crisper Top serves as the lower refrigerator shelf.

To Remove :

- Remove the crisper drawers.
- Slightly lift up the front of the shelf.
- Support the shelf from underneath to lift it up and then out of the cabinet.

To Reinstall :

- With the shelf front tilted slightly upward, carefully insert the crisper top back into the cabinet.
- Position the rear and sides of the shelf on the supports and let the crisper top settle into place.

Models with full shelves

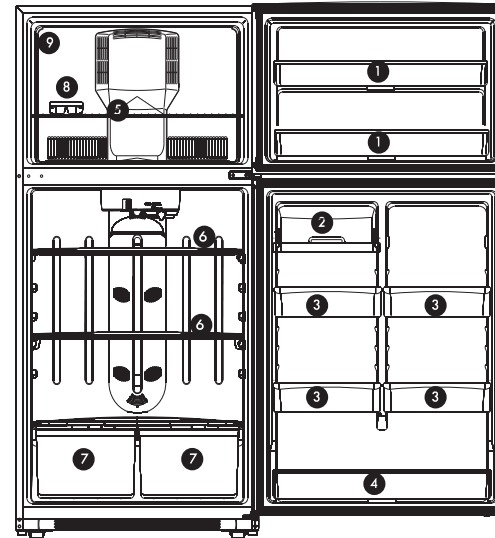

1. Freezer door bin
2. Dairy compartment
3. Adjustable half width door bin
4. Full width door bin
5. Adjustable wire shelf
6. Adjustable full width shelf
7. Humidity controlled crisper drawer for storage of fruits and vegetables
8. Ice tray
9. Ice maker

1. Contenedor de la puerta del congelador
2. Compartimiento para lacteos
3. Compartimiento de la puerta mediano ajustable
4. Compartimiento de la puerta de conservador completo
5. Parrilla de alambre ajustable
6. Parrilla completa ajustable
7. Cajón para almacenamiento de frutas y verduras con control de humedad
8. Bandeja de hielos
9. Maquina para fabricar hielos

Your actual product may differ depending on the specification of the models

Refrigerator Components

Looking Inside

S

Models with half shelves

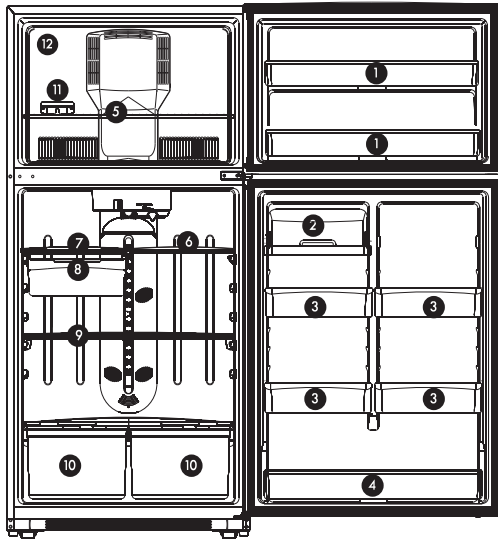

1. Freezer door bin
2. Dairy compartment
3. Adjustable half width door bin
4. Full width door bin
5. Adjustable wire shelf
6. Adjustable half width shelf
7. Adjustable half width shelf with deli drawer
8. Deli drawer
9. Adjustable full width shelf
10. Humidity controlled crisper drawer for storage of fruits and vegetables
11. Ice tray
12. Ice maker

1. Contenedor de la puerta del congelador
2. Compartimiento para lacteos
3. Compartimiento de la puerta mediano ajustable
4. Compartimiento de la puerta de conservador completo
5. Parrilla de alambre ajustable
6. Parrilla de mediana ajustable
7. Parrilla de mediana ajustable con cajón para carnes
8. Cajón para carnes
9. Parrilla completa ajustable
10. Cajón para almacenamiento de frutas y verduras con control de humedad
11. Bandeja de hielos
12. Maquina para fabricar hielos

Your actual product may differ depending on the specification of the models

E

Dairy Compartment

The **Dairy Compartment** is covered and designed to store spreadable food items such as butter or margarine.

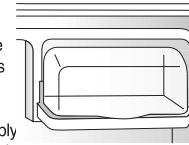

To use this compartment, simply raise the lid to store or retrieve items.

This compartment can be removed for cleaning. Rotate the cover open. Grasp the dairy compartment from the bottom and lift out.

On select models, this compartment can be installed on the left or right side of the door.

Freezer Compartment

CAUTION

To avoid personal injury or property damage:
 • Never attempt to adjust a shelf when it is loaded with food.

• Confirm that shelf is secure prior to loading items onto it.

Some refrigerators have a full-width shelf in the freezer compartment. This shelf can be adjusted to accommodate a variety of frozen food loads.

To Adjust the Shelf .

- Slide the shelf to the left.
- Lift the left support bars out of the wall support cups.
- Reposition the shelf in the alternate position.

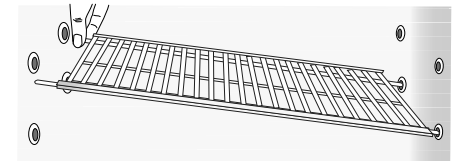

Ice Maker (sale separately)

This refrigerator is designed to use an ice machine. Not included in the refrigerator. You can request the sale and installation to the service center by calling the call center.

Different models have different Ice maker that can be installed, so please check whether the ice maker you bought matches to your refrigerator or not.

Kit Ice Maker Model

Ice Maker Model	Refrigerator Model	Code IM Model
IM18	RTE18****	30111-0058700-00
IM21	RTE21****	30111-0058800-00



Food Storage Tips



Installation Door

E

Fresh Food Storage

- The fresh food compartment of a refrigerator should be kept between 34° F (1° C) and 40° F (4° C) with an optimum temperature of 37° F (3° C). To check the temperature, place an appliance thermometer in a glass of water and place in the center of the refrigerator. Check after 24 hours. If the temperature is above 40° F (4° C) adjust the control as explained on page 6.

- Avoid overcrowding the refrigerator shelves. This reduces the circulation of air around the food and results in uneven cooling.

Fruits and Vegetables

- Storage in the crisper drawers traps humidity to help preserve the fruit and vegetable quality for longer time periods (see page 7).

- Sort fruits and vegetables before storage and use bruised or soft items first. Discard those showing signs of decay.

- Always wrap odorous foods such as onions and cabbage so the odor does not transfer to other foods.

- While vegetables need a certain amount of humidity to remain fresh, too much moisture can shorten storage times (especially leafy items). Drain vegetables well before storing.

Meat and Cheese

- Raw meat and poultry should be wrapped securely so leakage and contamination of other foods or surfaces does not occur.

- Occasionally mold will develop on the surface of hard cheeses (Swiss, Cheddar, Parmesan). Cut off at least an inch around and below the moldy area. Keep your knife or instrument out of the mold itself.

Do not try to save individual cheese slices, soft cheese, cottage cheese, cream, sour cream or yogurt when mold appears.

Dairy Food

- Most dairy foods such as milk, yogurt, sour cream and cottage cheese have freshness dates on their cartons for appropriate length of storage. Store these foods in the original carton and refrigerate immediately after purchasing and after each use.

Frozen Food Storage

- The freezer compartment of a refrigerator should be kept at approximately 0° F (-18° C). To check the temperature, place an appliance thermometer between the frozen packages and check after 24 hours. If the temperature is above 0° F (-18° C), adjust the control as explained on page 6.

- A freezer operates more efficiently when it is at least 2/3 full.

Packaging Foods for Freezing

- To minimize dehydration and quality deterioration use aluminum foil, freezer wrap, freezer bags or airtight containers. Force as much air out of the packages as possible and be sure they are tightly sealed. Trapped air can cause the food to dry out, change color and develop an off-flavor (freezer burn).

- Overwrap fresh meats and poultry with suitable freezer wrap prior to freezing.

- Do not refreeze meat that has completely thawed.

Loading the Freezer

- Avoid adding too much warm food to the freezer at one time. This overloads the freezer, slows the rate of freezing and can raise the temperature of frozen foods.

- Leave a space between the packages so cold air can circulate freely, allowing food to freeze as quickly as possible.

- Avoid storing hard-to-freeze foods such as ice cream and orange juice on the freezer door shelves. These foods are best stored in the freezer interior where the temperature varies less with door openings.

1 HANDLING MANIPULACIÓN

TRUCK FROM LEFT SIDE
TRANSPORTE DESDE EL LADO IZQUIERDO

The refrigerator should remain upright for at least 30 minutes prior to plugging it in. El refrigerador debe permanecer en posición vertical durante por lo menos 30 minutos antes de ser enchufado.

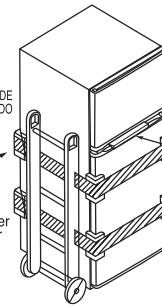

DO NOT REMOVE
NO RETIRE

PAD THE CORNERS
PROTEJA LA ESQUINAS

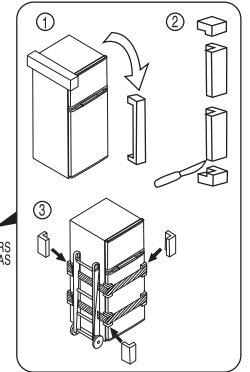

2 REFRIGERATOR LEVELING NIVELACIÓN DEL REFRIGERADOR

CARPENTER'S LEVEL
NIVEL DE CARPINTERO

MOVE THE REFRIGERATOR TO ITS INSIDE LOCATION.

(1) Level the cabinet. Open and close the doors. Re-level the cabinet.
(2) If the cabinet rolls, extend the levelers.
(3) If the doors do not close easily, raise the front of the cabinet.

MUEVA EL REFRIGERADOR A SU POSICIÓN DESEADA

(1) Nivela el gabinete. Abra y cierre las puertas. Vuelva a nivelar el gabinete
(2) Si el gabinete se mueve, extienda las patas niveladoras.
(3) Si la puerta no cierra con facilidad, levante la parte delantera del gabinete

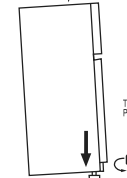
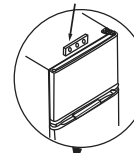

TO LOWER
PARA BAJAR

Leveler
Pata niveladora

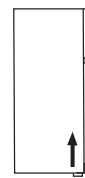

TO RAISE
PARA SUBIR

Leveler
Pata niveladora

3 DOOR ADJUSTMENT (IF NEEDED)

AJUSTE DE LA PUERTA (SI ES NECESARIO)

A) The freezer door is too high
La puerta del congelador está demasiado alta

B) Both doors are too high
Ambas puertas están demasiado altas

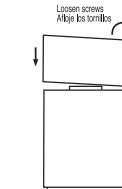

Loosen screws
Afloje los tornillos

5/16"

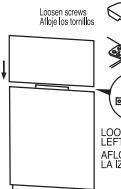

Loosen screws
Afloje los tornillos

5/16"

5/16"

LOOSEN SCREWS AND SLIDE LEFT TO LOWER DOORS.
AFLOJE LOS TORNILLOS Y DESLICE A LA IZQUIERDA PARA BAJAR LAS PUERTAS

C) Both doors are too low
Ambas puertas están demasiado bajas

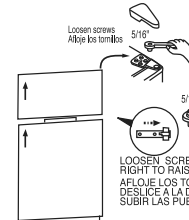

Loosen screws
Afloje los tornillos

5/16"

5/16"

LOOSEN SCREWS AND SLIDE RIGHT TO RAISE DOORS.
AFLOJE LOS TORNILLOS Y DESLICE A LA DERECHA PARA SUBIR LAS PUERTAS.

FULLY TIGHTEN ALL SCREWS.
APRIETE BIEN TODOS LOS TORNILLOS.

SAVE THE DOOR SPACER.
DOORS MAY SETTLE WITH USE.
CONSERVE EL ESPACIADOR DE LA PUERTA.
LAS PUERTAS PUEDEN ASENTARSE CON EL USO.



DOOR SPACER
ESPACIADOR DE LA PUERTA

REFER TO OWNER'S GUIDE FOR MORE DETAIL
CONSULTE LA GUÍA DEL PROPIETARIO PARA MÁS DETALLES



Installation Door

DOOR REMOVAL (IF REQUIRED)
 REMOCIÓN DE LAS PUERTAS (DE SER NECESARIO)

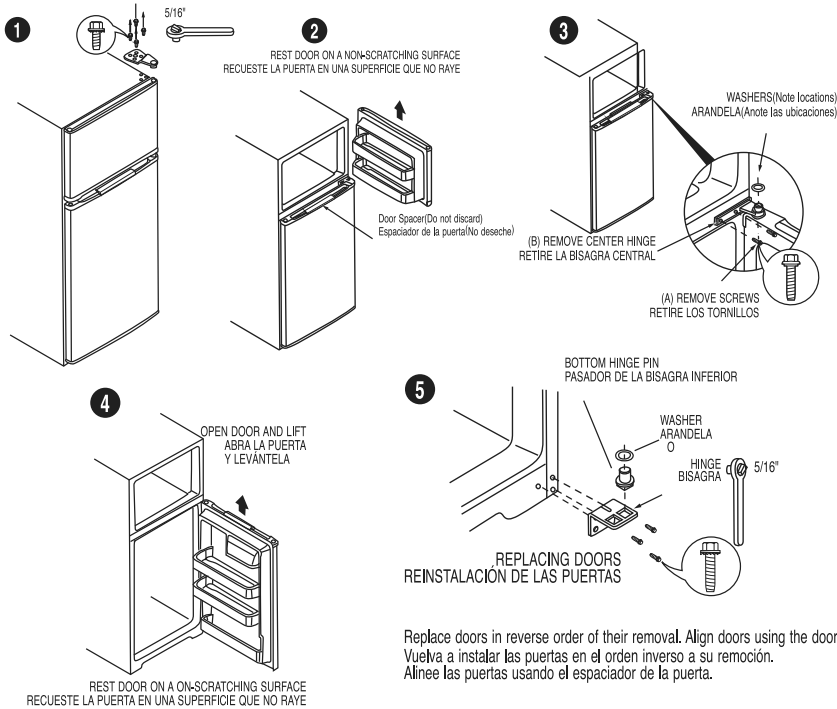

DOOR REVERSAL INVERSIÓN DE LA PUERTA

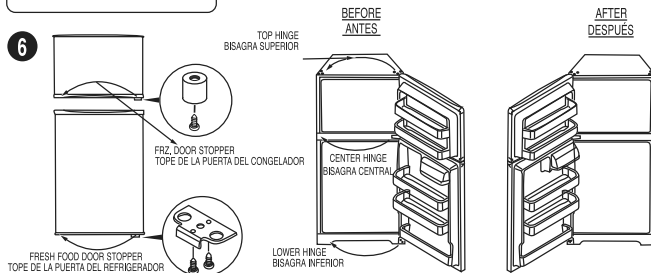

REFER TO OWNER'S GUIDE FOR MORE DETAIL
 CONSULTE LA GUÍA DEL PROPIETARIO PARA MÁS DETALLES



Food Storage Tips

Food Storage Chart

Storage times are approximate and may vary depending on type of packaging, storage temperature, and the quality of the food when purchased.

E

FOODS	REFRIGERATOR	FREEZER	STORAGE TIPS
DAIRY PRODUCTS			
Butter	1 month	6-9 months	Wrap tightly or cover.
Milk and cream	1 week	Not recommended	Check carton date. Close tightly. Don't return unused portions to original container. Don't freeze cream unless whipped.
Cream cheese, cheese spread and cheese food	1-2 weeks	Not recommended	Wrap tightly.
Cottage cheese	3-5 days	Not recommended	Store in original carton. Check carton date.
Sour cream	10 days	Not recommended	
Hard cheese (Swiss, Cheddar and Parmesan)	1-2 months	4-6 months May become crumbly	Wrap tightly. Cut off any mold.
EGGS			
Eggs in the shell	3 weeks	Not recommended	Refrigerate small ends down.
Leftover yolks or whites	2-4 days	9-12 months	For each cup of yolks to be frozen, add 1 tsp. sugar for use in sweet, or 1 tsp. salt for non-sweet dishes.
FRUITS			
Apples	1 month	8 months (cooked)	May also store unripe or hard apples at 60-70° F (16-21° C).
Bananas	2-4 days	6 months (whole/peeled)	Ripen at room temperature before refrigerating. Bananas and avocados darken when refrigerated.
Pears, plums, avocados	3-4 days	Not recommended	
Berries, cherries, apricots	2-3 days	6 months	
Grapes	3-5 days	1 month (whole)	
Citrus fruits	1-2 weeks	Not recommended	May also store at 60-70° F (16-21° C). If refrigerated, store uncovered.
Pineapples, cut	2-3 days	6-12 months	Will not ripen after purchase. Use quickly.
VEGETABLES			
Asparagus	1-2 days	8-10 months	Don't wash before refrigerating. Store in crisper.
Brussels sprouts, broccoli, cauliflower, green peas, lima beans, onions, peppers	3-5 days	8-10 months	Wrap odorous foods. Leave peas in pods.
Cabbage, celery	1-2 weeks	10-12 months	Wrap odorous foods and refrigerate in crisper.
Carrots, parsnips, beets, and turnips	7-10 days	8-10 months	Remove tops. Wrap odorous foods and refrigerate in the crisper.
Lettuce	7-10 days	Not recommended	



Food Storage Tips

E

FOODS	REFRIGERATOR	FREEZER	STORAGE TIPS
POULTRY AND FISH			
Chicken and Turkey, whole	1-2 days	12 months	Keep in original packaging for refrigeration. Place in the Meat and Cheese Drawer. When freezing longer than 2 weeks, overwrap with freezer wrap.
Chicken and Turkey, piece	1-2 days	9 months	
Fish	1-2 days	2-6 months	
MEATS			
Bacon	7 days	1 month	Fresh meats can be kept in original packaging for refrigeration.
Beef or lamb, ground	1-2 days	3-4 months	
Beef or lamb, roast and steak	3-5 days	6-9 months	Place in the Meat and Cheese Drawer. When freezing longer than 2 weeks, overwrap with freezer wrap.
Ham, fully cooked, whole	7 days	1-2 months	
half	5 days	1-2 months	Unopened, vacuum-packed luncheon meat may be kept up to 2 weeks in the Meat and Cheese Drawer
slices	3 days	1-2 months	
Luncheon meat	3-5 days	1-2 months	Processed meats should be tightly wrapped and stored in the Meat and Cheese Drawer
Pork, roast	3-5 days	4-6 months	
Pork, chops	3-5 days	4 months	
Sausage, ground	1-2 days	1-2 months	
Sausage, smoked	7 days	1-2 months	
Veal	3-5 days	4-6 months	
Frankfurters	7 days	1 month	

Sources : United States Department of Agriculture; Food Marketing Institute; Cooperative Extension Service, Iowa State University

? Localización y Solución de Averías

S

	PROBLEMA	CAUSAS POSIBLES	SOLUCION
HIELO	Los cubos de hielo tienen olor/sabor	Cubos de hielo añejos.	Descártelos; los cubos de hielo pueden absorber olores que afectan también el sabor.
		Mala calidad del agua.	Póngase en contacto con la compañía de tratamiento de agua de su localidad.
		Olor/sabor transmitido de los alimentos al hielo.	Envuelva bien los alimentos.
	Los cubos de hielo se pegan en la bandeja	Residuo de minerales en el agua.	Limpie las bandejas con un paño humedecido en vinagre hasta que queden limpias.
	Los cubos de hielo se evaporan	Uso limitado del hielo.	Descarte los cubos de hielo añejos.
	Humedad en la superficie del gabinete entre las puertas	Es común durante períodos de alta humedad.	
HUMEDAD	Humedad en las paredes interiores del refrigerador o en el cajón de las verduras	Tiempo húmedo caliente.	Normal.
		Aperturas prolongadas o muy frecuentes de la puerta.	Reduzca las aperturas de la puerta.
		La puerta no está cerrada en forma correcta.	Verifique si existe algo que evite que la puerta se cierre.
		Los alimentos no envueltos en forma correcta.	Envuelva o cubra bien todos los alimentos.
	Los alimentos se secan	El cajón de las verduras no está bien cerrado.	Cierre bien el cajón de las verduras.
		Los controles de la temperatura están en un ajuste muy frío.	Ajuste los controles de la temperatura (ver página 24).
		Los paquetes no están envueltos o sellados en forma correcta.	Envuelva o cubra bien todos los alimentos.
Humedad excesiva en el cajón de las verduras	Tiempo húmedo, caliente.	Reduzca las aperturas de la puerta.	
	El control deslizando de humedad en el cajón de las verduras necesita ser ajustado.	Deslice el control al ajuste "Fruit" (Fruta) para permitir que salga más humedad del cajón.	
	Los productos frescos estaban demasiado húmedos antes de guardarlos.	No lave los productos antes de refrigerarlos. Lave los productos frescos justo antes de usarlos.	
	Los alimentos no fueron guardados en forma apropiada.	Guarde las verduras con hojas en forma suelta en una bolsa de plástico cerrada. Guarde los productos que tienen cáscara (por ej. manzanas, naranjas, peras, uvas, pepinos, etc.) en una bolsa ventilada o sin envolver en el cajón. Guarde los hongos y frutillas en sus cartones o cajas ventiladas originales, no en bolsas plásticas.	

E

WARNING

To avoid electrical shock which can cause severe personal injury or death, disconnect power to refrigerator before cleaning. After cleaning, connect power.

CAUTION

To avoid personal injury or property damage, observe the following :

- Do not touch refrigerated surfaces with wet or damp hands, they may stick to the cold metal surfaces.
- Before cleaning the freezer, allow it to warm up.
- Allow glass shelves to warm up before immersing in warm water.

Care & Cleaning Refrigerator Cleaning Chart

PART		TIPS AND PRECAUTIONS
REFRIGERATOR EXTERIOR		
Front base grille	Mild detergent and warm water. Mild liquid sprays. Vacuum cleaner attachment.	Remove the front base grille (see page 3).
Condenser	Cleaning brush available from your dealer.	No need for cleaning unless environment is particularly greasy, dusty or there is significant pet traffic in the home (see page 12).
Door handles	Mild detergent and warm water. Mild liquid sprays.	
Painted metal surfaces: Cabinet, doors	Mild detergent and warm water. Mild liquid sprays.	Dry with a clean, soft cloth. Do not wipe the refrigerator with a soiled dishwashing cloth or wet towel. These may leave residue that can scratch and weaken the paint. Do not use scouring pads, powdered cleansers, bleach or cleaners containing bleach. These products can scratch and erode the paint finish. Do not wax plastic or vinyl parts.
Defrost Drain Pan	Mild detergent and warm water.	Routine cleaning usually not necessary unless environment is particularly humid or dusty Pan should be drained and cleaned prior to moving the refrigerator (see page 12).
Stainless steel doors (select models)	Light cleaning: mild detergent and warm water Moderate soil: Bon Ami*. Discolorations: Cameo Stainless Steel Cleaner*.	Use a soft cloth or sponge. Always wipe with the grain of the stainless steel. Do not use chlorine bleach or a cleaning product that contains chlorine bleach. After cleaning, rinse and dry. To restore luster and remove streaks follow with Stainless Steel Magic Spray*
Stainless look exterior finish	Wash with a clean, soft cloth or sponge and a mild detergent in warm water.	Do not use abrasive or harsh cleaners, or cleaners designed for Stainless Steel. Dry thoroughly with a soft cloth.
REFRIGERATOR AND FREEZER INTERIOR		
Door gasket	Baking soda and warm water. Mild detergent and warm water.	Use 1-2 table spoons baking soda per quart of water. Be sure to wring out excess water from sponge or cloth when cleaning around controls, lights, or electrical parts.
Glass shelves	Mild detergent and warm water. Glass cleaner. Mild liquid sprays.	Allow the glass to warm up to room temperature before immersing in warm water. Never use hot water.
Interior and door liner	Mild detergent and warm water. Baking soda and warm water	See above for baking soda solution. Do not use abrasive cleaners, concentrated detergents, bleaches, cleaning waxes, solvents or polish cleaners to clean the refrigerator interior.
Drawers, bins, shelves, etc.	Mild detergent and warm water.	Dry thoroughly. Do not wash in automatic dishwasher

* Brand names are the trademarks of the respective manufacturer

S

Sonidos Normales de Funcionamiento

Las mejoras en el diseño de la refrigeración pueden producir sonidos en su nuevo refrigerador que son diferentes o que no existían en el modelo antiguo. Estas mejoras fueron hechas para crear un refrigerador que sea mejor para conservar los alimentos, que ahorre energía y que en general sea más silencioso. Debido a que los nuevos modelos funcionan más silenciosamente, ahora es posible detectar sonidos que estaban presentes en los modelos más antiguos pero que pasaban inadvertidos debido a los niveles de ruido más altos. Muchos de estos sonidos son normales. Por favor tome nota de que las superficies adyacentes a un refrigerador, tales como las paredes, los pisos y la estantería pueden a veces aumentar el nivel de estos sonidos. A continuación se indican algunos de los sonidos normales que pueden estar presentes en un refrigerador nuevo.

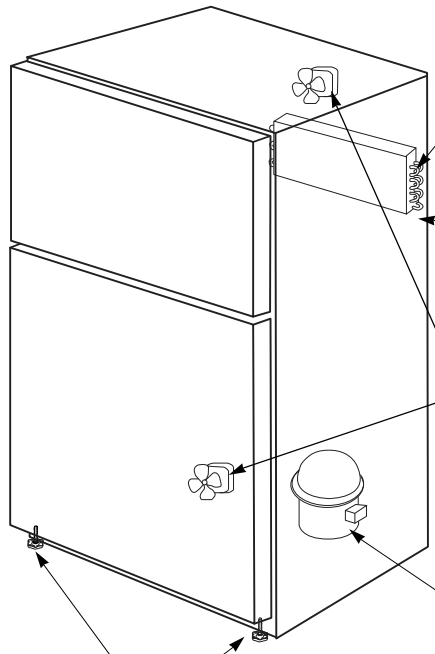

CALENTADOR DE DESCONGELACION : Durante el ciclo de descongelación automática, se puede escuchar un sonido como chisporroteo cuando las gotas de agua entran en contacto con el calentador de descongelación. Esto es un sonido normal que se escucha durante la descongelación.

CONTRACCION Y EXPANSION DEL COMPARTIMIENTO DEL CONGELADOR : Puede ocurrir un sonido como un estallido en el congelador cuando el refrigerador comienza a funcionar debido a la contracción o expansión de los materiales en el área del congelador.

FLUJO DEL REFRIGERANTE : El flujo del refrigerante en su refrigerador puede causar un sonido como borboteo o golpeteo cuando el refrigerador esté funcionando o justo después de que el refrigerador termina el ciclo. El refrigerante todavía está circulando en las tuberías.

SONIDOS DE LA CIRCULACION DEL AIRE : Tanto el ventilador del evaporador del congelador como el ventilador del condensador en la parte inferior del gabinete crearán sonidos de circulación del aire. El ventilador del evaporador está circulando el aire frío a través del compartimiento del refrigerador y congelador. El ventilador del condensador está extrayendo el calor generado cuando el gabinete es enfriado.

COMPRESOR : Para que un refrigerador nuevo funcione más eficientemente, el sistema de refrigeración puede funcionar por un tiempo más prolongado para conservar los alimentos a la temperatura deseada para su frescura. Este nuevo compresor de alta eficiencia puede funcionar por períodos más largos y generar sonidos tales como un zumbido agudo o un sonido pulsante.

NIVELADO DEL GABINETE : Un gabinete que no esté nivelado puede causar sonidos vibratorios o golpeteo. Esto puede solucionarse ajustando los tornillos o ruedecillas niveladoras en forma correcta.

? Localización y Solución de Averías

S

Consulte primero esta tabla de sugerencias para la solución de averías...posiblemente no sea necesario solicitar servicio.

	PROBLEMA	CAUSAS POSIBLES	SOLUCION	
FUNCIONAMIENTO GENERAL	No funciona	El cordón eléctrico no está enchufado.	Enchufe el refrigerador en el tomacorriente.	
		El tomacorriente no tiene electricidad.	Reemplace el fusible, vuelva a reponer el disyuntor.	
		Control del refrigerador está en la posición "OFF" (Apagado).	Ajuste el control en el compartimiento del refrigerador (ver página 24).	
		El refrigerador está en descongelación automática.	Espere 25 minutos para que el ciclo de descongelación termine.	
		Temperatura ambiente inferior a 13°C (55°F).	Vuelva a ubicar el refrigerador en un clima apropiado (ver <i>Instalación</i> en la página 21).	
	Funciona durante mucho tiempo, con demasiada frecuencia	Los ciclos de los refrigeradores modernos son más frecuentes para mantener temperaturas uniformes.		
		Esto es normal cuando el refrigerador es nuevo o ha sido recientemente instalado.	Espere 24 horas hasta que se enfrie completamente (ver <i>Controles de la Temperatura</i> en la página 24).	
		La puerta se abre durante períodos prolongados o con mucha frecuencia.	Esto es normal. Disminuya las aperturas de la puerta.	
		La puerta no queda bien cerrada.	Verifique para ver si algo está evitando que la puerta se cierre.	
	La luz no trabaja	La rejilla inferior delantera está bloqueada.	Desbloquee para que el aire tibio salga del refrigerador.	
La lámpara no enciende		Desconecte el refrigerador y cambie la lámpara (ver página 30)		
RUIDO	No llega energía eléctrica al refrigerador.	Verifique si el cordón eléctrico está bien enchufado.		
	Resplandor visible en los respiraderos del congelador	La aparición de un brillo o reflejo rojo es normal durante el ciclo de descongelación.		
	Aire tibio proveniente de la parte inferior del gabinete	Este es flujo de aire normal para la circulación del condensador.		
	El gabinete vibra	El gabinete no está nivelado. El suelo es débil.	Nivele el gabinete (ver página 21).	
	Olor en el gabinete	Los alimentos que producen olores no están tapados.	Cubra o envuelva los alimentos que produzcan olor. Limpie el gabinete.	
	TEMPERATURA	Ruidos, sonidos y vibraciones	Ruido normal. El gabinete no está nivelado.	Ver <i>Sonidos Normales de Funcionamiento</i> (página 32). Nivele el gabinete (ver página 21).
		El congelador, refrigerador demasiado tibios	Control ajustado a una temperatura demasiado tibia. Aperturas prolongadas de la puerta.	Ajuste el control de la temperatura (ver página 24). Reduzca la frecuencia de apertura de la puerta.
La temperatura ambiente es inferior a 13°C (55°F).			Refrigerador no funcionará lo suficiente como para mantener la temperatura apropiada.	
Congelador, refrigerador está demasiado fríos	Los productos con alto contenido de azúcar pueden que no se endurezcan completamente cuando están congelados.			
	El control está en un ajuste demasiado frío.	Ajuste el control de la temperatura (ver página 24).		



Storing the Refrigerator

E

Vacations*

If you will be gone for a month or less, leave the controls at the usual settings.

During longer absences :

1. Remove all food.
2. Shut off the ice maker (if installed) and the valve where you tapped into the water line to supply the refrigerator.
3. Disconnect the refrigerator from the electrical outlet.
4. Bleed the water from the ice maker fill line and dry the ice maker thoroughly.

* If using an automatic ice maker, discard first two or three ice harvests, when refrigerator is put back into service.



Care & Cleaning

Refer to the chart on the following page for specific refrigerator cleaning guidelines.

WARNING

To avoid electrical shock which can cause severe personal injury or death :

- Disconnect the power cord before moving or cleaning the refrigerator.
- Disconnect the power cord before replacing the light bulb.

CAUTION

To avoid personal injury :

- Wear gloves when changing a light bulb to protect against possible broken glass.

No Clean Condenser

A clean condenser means more efficient refrigerator operation. Thanks to the unique design of the No Clean Condenser, there is no longer a need for routine condenser cleaning in normal home usage surroundings. Some operating environments may be particularly dusty or greasy. In these situations, the condenser can be periodically cleaned to insure maximum efficiency.

Cleaning Under the Refrigerator

1. Disconnect the power cord.
2. Raise the locking feet, if engaged (see page 3).

5. Clean and dry the refrigerator thoroughly.
6. Leave the doors open to prevent odors.

WARNING

Water damage due to improper disconnection and drainage may cause mold/mildew growth.

Moving*

When moving, follow instructions listed in Vacations. In addition, remove and carefully pack any items that are easily removable. Ship the refrigerator in an upright position with the doors taped shut.

3. To prevent an accidental spill, drain any defrost water which may have accumulated in the defrost drain pan. This pan is located behind the front base grille. To remove the pan, push down on both sides and slide it out.

4. If your model has been connected to a water supply for an automatic ice maker, turn off the water before moving the refrigerator.

5. Pull the refrigerator out from the wall.

Replacing a Light Lamp

**Always use a LED lamp of similar specification
Fresh Food Compartment**

The lamp is located under the top wall of the refrigerator interior

- Remove light shield, if present.
- Unscrew the LED lamp and replace
- Replace the cover in place by hooking the tabs into the corresponding holes



Cuidado y Limpieza

ADVERTENCIA

Para evitar choque eléctrico que puede causar una lesión personal grave o mortal, desenchufe el refrigerador antes de la limpieza. Enchúfelo después de la limpieza.

ATENCIÓN

- A fin de evitar una lesión personal o daños materiales, observe lo siguiente :
- No toque las superficies refrigeradas con las manos húmedas o mojadas pues pueden adherirse a las superficies metálicas frías.
 - Antes de limpiar el congelador, espere a que se entibie.
 - Deje que las parrillas de vidrio se entibien antes de sumergirlas en agua tibia.

Tabla de Limpieza del Refrigerador

PIEZA		SUGERENCIAS Y ADVERTENCIAS
EXTERIOR DEL REFRIGERADOR Rejilla inferior delantera	Detergente suave y agua tibia. Detergentes líquidos suaves en aerosol. Accesorio de la aspiradora.	Retire la rejilla inferior delantera (ver página 21).
Condensador	Escobilla de Limpieza Disponible con su Distribuidor .	No necesita limpiarlo a menos que esté ubicado en un lugar grasoso, polvoriento o muy transitado por animales domésticos (ver página 30).
Manijas de la puerta	Detergente suave y agua tibia. Detergentes líquidos suaves en aerosol.	
Superficies metálicas pintadas: gabinetes, puertas	Detergente suave y agua tibia. Detergentes líquidos suaves en aerosol.	Seque con un paño suave y limpio. Nunca limpie el refrigerador con un paño sucio o una toalla mojada. Estos pueden dejar residuos que pueden rayar o debilitar la pintura. No use esponjas de alambre, productos de limpieza en polvo, blanqueador o productos que contengan blanqueador. Estos productos pueden rayar y corroer el acabado de la pintura. No use cera en las piezas de plástico o de vinilo.
Bandeja de Desagüe del Agua de Descongelación.	Detergente suave y agua tibia.	No es necesaria la limpieza periódica a menos que el medio ambiente sea muy húmedo o polvoriento. La bandeja debe ser desaguada y limpiada antes de mover el refrigerador (ver página 54).
Puertas de acero inoxidable (modelos selectos)	Limpieza leve: detergente suave y agua tibia. Suciedad moderada: usar 'Bon Ami'. Descoloraciones: Limpiador de Acero Inoxidable 'Cameo'.	Use un paño o una esponja suave. Siempre limpie siguiendo el grano del acero inoxidable. No use blanqueador con cloro ni un producto de limpieza que contenga blanqueador con cloro. Después de la limpieza, enjuague y seque. Para restaurar el brillo y quitar las vetas use el rociador para acero inoxidable 'Stainless Steel Magic Spray'.
Acabado exterior de apariencia inoxidable	Limpie con un paño o esponja limpia y suave y con detergente suave en agua tibia.	No use limpiadores abrasivos o ásperos o limpiadores diseñados para acero inoxidable. Seque bien con un paño suave.
INTERIOR DEL REFRIGERADOR Y DEL CONGELADOR Junta de la puerta	Bicarbonato y agua tibia. Detergente suave y agua tibia.	Use 1 o 2 cucharadas de bicarbonato por cada litro (cuarto de galón) de agua. Asegúrese de exprimir bien el paño o la esponja antes de limpiar alrededor de los controles, luces o piezas eléctricas.
Bandejas de vidrio	Detergente suave y agua tibia. Limpiavidrios. Detergentes líquidos suaves en aerosol.	El vidrio debe estar a la temperatura ambiente antes de sumergirlo en agua tibia. Nunca use agua caliente.
Pared interior y revestimiento de la puerta	Detergente suave y agua tibia. Bicarbonato y agua tibia.	Vea las indicaciones anteriores para la solución de bicarbonato. No use productos de limpieza abrasivos, detergentes concentrados, blanqueadores, ceras de limpieza, solventes ni pulidores para limpiar el interior del refrigerador.
Cajones, depósitos, parrillas, etc.	Detergente suave y agua tibia.	Seque esmeradamente. No los lave en el lavavajillas automático.

* Los nombres de los productos son las marcas registradas de los respectivos fabricantes.

? Troubleshooting

Normal Operating Sounds

Improvements in refrigeration design may produce sounds in your new refrigerator that are different or were not present in an older model. These improvements were made to create a refrigerator that is better at preserving food, is more energy efficient, and is quieter overall. Because new units run quieter, sounds may be detected that were present in older units, but were masked by higher sound levels. Many of these sounds are normal. Please note that the surfaces adjacent to a refrigerator, such as hard walls, floors and cabinetry may make these sounds seem even louder.

The following are some of the normal sounds that may be noticed in a new refrigerator.

DEFROST HEATER: During the automatic defrost cycle, a sizzling sound may be heard as water droplets come into contact with the defrost heater. This is a normal sound heard during defrost.

FREEZER COMPARTMENT CONTRACTION AND EXPANSION: A popping sound may occur in the freezer when the unit starts up due to contraction or expansion of the materials in the freezer area.

REFRIGERANT FLOW: The flow of the refrigerant in your refrigerator may cause a gurgling or rattling sound when the unit is running or just after the unit cycles off. The refrigerant is still flowing in the tubing.

AIRFLOW SOUNDS: Both the freezer evaporator fan and the condenser fan at the bottom of the cabinet will create airflow sounds. The evaporator fan is circulating the cold air throughout the refrigerator and freezer compartments. The condenser fan is removing the heat generated when the unit is cooled.

COMPRESSOR: In order for a new refrigerator to run more efficiently, the refrigeration system may run longer to keep food at the desired temperatures for freshness. That new, high efficiency compressor may run longer and generate sounds such as a higher pitched hum or pulsation.

CABINET LEVELING: An unlevel cabinet may cause rattling or vibrating noises. This can be fixed by adjusting the wheels or levelers properly.

? Troubleshooting

E

Review this chart of troubleshooting tips first...you may not need to call for service at all.

	PROBLEM	POSSIBLE CAUSES	WHAT TO DO
GENERAL OPERATION	Won't run	Power cord not plugged in.	Push plug into outlet.
		No power to outlet.	Replace fuse, reset circuit breaker
		Fresh food control set to "OFF" position.	Set fresh food control (see page 6).
		Refrigerator is in automatic defrost.	Wait 25 minutes for defrost cycle to end.
		Room temperature less than 55° F (13° C).	Relocate unit to proper climate (see <i>Installation</i> on page 3).
	Runs too long, too frequently	Today's refrigerators start and stop more often to maintain even temperatures.	
		Normal at startup for new or recently installed units.	Wait 24 hours for refrigerator to completely cool down (see <i>Temperature Controls</i> on page 6).
		Prolonged or frequent door openings.	This is normal. Minimize door openings.
		Door not sealing.	Check to see if something is preventing door from closing
		Front base grille blocked.	Unblock to allow warm air to exit unit.
Light not working	Bulb burned out.	Unplug refrigerator and change bulb (see page 12).	
	No power to unit.	Check to see if power cord is completely plugged in properly.	
Visible glow in freezer vents	Appearance of a red glow or reflection is normal during the defrost cycle.		
Warm air from cabinet bottom	This is normal air flow for condenser circulation.		
Cabinet vibrates	Cabinet not level. Weak floor	Level cabinet (see page 3).	
NOISE	Odor in cabinet	Odor producing foods not covered.	Cover or wrap odorous foods tightly Clean cabinet.
		Noise, sounds and vibrations	Normal noise.
TEMPERATURE	Freezer, refrigerator too warm	Cabinet not level.	Level cabinet (see page 3).
		Control set too warm.	Adjust temperature control (see page 6).
		Prolonged door openings.	Minimize door openings.
	Freezer, refrigerator too cold	Room temperature less than 55°F (13° C).	Unit will not run often enough to maintain proper temperatures.
Products with high sugar content may not harden completely when frozen.			
	Control set too cold.	Adjust temperature control (see page 6).	



Almacenamiento del Refrigerador

S

Vacaciones*

Si estará ausente durante un mes o menos, deje los controles en la posición normal.

Durante ausencias más prolongadas :

1. Retire todos los alimentos.
2. Apague la máquina de hacer hielo (si está instalada) y cierre la llave del suministro de agua al refrigerador.
3. Desenchufe el refrigerador.
4. Desagüe la tubería de llenado de la máquina de hacer hielo y seque bien la máquina.

* Si está usando una máquina de fabricar hielo, descártelos primeros dos o tres lotes de hielo cuando el refrigerador sea puesto en funcionamiento nuevamente.



Cuidado y Limpieza

Consulte la tabla en la página siguiente para las instrucciones específicas de limpieza del refrigerador.

ADVERTENCIA

A fin de evitar choque eléctrico que puede causar una lesión personal grave o mortal :

- Desenchufe el cordón eléctrico antes de la mudanza o de la limpieza del refrigerador.
- Desenchufe el cordón eléctrico antes de reemplazar el foco.

PRECAUCIÓN

A fin de evitar una lesión personal:

- Use guantes cuando cambia un foco para protegerlo contra posibles vidrios rotos.

Condensador 'No Clean'

Un condensador limpio significa rendimiento más eficaz del refrigerador. Gracias al diseño único del condensador 'No Clean', ya no hay necesidad de efectuar la limpieza rutinaria del condensador para uso doméstico normal.

Algunos entornos pueden ser muy polvorientos o grasosos. En tales casos, el condensador se puede limpiar periódicamente para asegurar el máximo rendimiento.

Limpieza debajo del Refrigerador

1. Desenchufe el cordón eléctrico.
2. Levante los tornillos niveladores, si están enganchados (ver página 21).

5. Limpie y seque el refrigerador meticulosamente.
6. Deje las puertas abiertas para evitar malos olores.

ADVERTENCIA

El daño causado por agua debido a una conexión y desagüe inapropiado del agua puede causar crecimiento de moho/mildíu.

Mudanza*

Cuando se mude, siga las instrucciones descritas en la sección Vacaciones. Además, retire y empaque con cuidado todas las piezas que se pueden desmontar fácilmente. Transporte el refrigerador en posición vertical con las puertas cerradas y aseguradas con cinta adhesiva.

3. A fin de evitar un derrame accidental, desagüe cualquier agua de descongelación que se pueda haber acumulado en la bandeja de desagüe. Esta bandeja se encuentra detrás de la rejilla delantera inferior. Para retirar la bandeja, empuje hacia abajo ambos lados y deslícela hacia afuera.
4. Si su modelo está conectado a un suministro de agua para una máquina de hacer hielo automática, corte el agua antes de mover el refrigerador.
5. Retire el refrigerador de la pared.

Reemplazo de la Lámpara

Siempre use una lámpara LED de similar especificación.

Interior del Refrigerador

La lámpara se encuentra debajo de la pared superior del interior del refrigerador.

- Quite la cubierta de la lámpara
- Desatornille la lámpara y reemplacela por otra similar.
- Vuelva a colocar la tapa de nuevo a su lugar enganchando las lengüetas en los agujeros correspondientes.



Sugerencias para Conservar los Alimentos

S

ALIMENTOS	REFRIGERADOR	CONGELADOR	SUGERENCIAS PARA LA CONSERVACION
AVES Y PESCADO			
Pollo y pavo, entero	1 a 2 días	12 meses	Mantenga en el envase original para refrigeración. Coloque en el compartimiento de la carne y queso. Cuando congele por más de 2 semanas, envuelva nuevamente con envoltura para congelador.
Pollo y pavo, presas	1 a 2 días	9 meses	
Pesado	1 a 2 días	2 a 6 meses	
CARNES			
Tocino	7 días	1 mes	Las carnes frescas pueden ser guardadas en el envase original para su refrigeración. Colóquelas en el compartimiento de la carne y queso. Cuando congele por más de 2 semanas, envuelva nuevamente con papel para congelador.
Res o cordero, molida	1 a 2 días	3 a 4 meses	
Res o ternera, asada y bistec	3 a 5 días	6 a 9 meses	
Jamón, completamente cocido, entero	7 días	1 a 2 meses	
mitad	5 días	1 a 2 meses	
rebanadas	3 días	1 a 2 meses	
Fiambres	3 a 5 días	1 a 2 meses	Los fiambres sin abrir envasados al vacío pueden ser guardados durante 2 semanas en el compartimiento de la carne y queso.
Cerdo, asado	3 a 5 días	4 a 6 meses	Las carnes procesadas deben ser bien envueltas y guardadas en el compartimiento de la carne y queso.
Cerdo, chuletas	3 a 5 días	4 meses	
Salchichas, molidas	1 a 2 días	1 a 2 meses	
Salchichas, ahumadas	7 días	1 a 2 meses	
Ternera	3 a 5 días	4 a 6 meses	
Salchichas	7 días	1 mes	

Fuentes : Ministerio de Agricultura de los Estados Unidos; Instituto de Mercadotecnia de Alimentos; Servicio de Extensión Cooperativa, Universidad Estatal de Iowa

? Troubleshooting

E

	PROBLEM	POSSIBLE CAUSES	WHAT TO DO
ICE	Ice cubes have odor/taste	Old cubes.	Discard; ice cubes may absorb odors which affect taste.
		Bad water quality.	Contact local water treatment company.
		Food transmitted odor/taste to ice.	Wrap foods tightly.
	Ice cubes sticking in tray	Residue from minerals in the water.	Wipe trays with vinegar-soaked cloth until clean.
	Ice cubes evaporating	Limited use of ice.	Dump old ice cubes.
MOISTURE	Moisture on cabinet surface between doors	Not unusual during periods of high humidity.	
	Moisture on inside cabinet walls or in crisper	Hot humid weather.	Normal.
		Frequent or prolonged door openings.	Minimize door openings.
		Door not closed properly.	Check to see if something is preventing door from closing.
		Food not wrapped properly.	Wrap or cover all foods tightly.
	Foods dry out	Crisper not tightly closed.	Close crisper all the way.
		Temperature controls set too cold.	Adjust temperature controls (see page 6).
		Packages not wrapped or sealed properly.	Wrap or cover all foods tightly.
	Excessive moisture in crisper	Hot, humid weather.	Minimize door openings.
		Humidity slide on crisper needs adjustment.	Slide control to Fruit setting to allow more moisture to leave the drawer.
Too much moisture on fresh produce before storing.		Do not wash items prior to storage. Wait to wash fresh items until right before use.	
	Foods not stored properly.	Store leafy vegetables in a loosely closed plastic bag. Store items with an outer skin (i.e. apples, oranges, pears, grapes, cucumbers, etc.) in a vented bag or unwrapped in the drawer. Store mushrooms and berries in original vented cartons or boxes, not in plastic bags.	

Ice maker Installation

Sugerencias para Conservar los Alimentos

E

Before you begin

Read each step thoroughly before proceeding.

CAUTION – Unplug the Refrigerator. To eliminate the danger of electric shock during installation, you must unplug the refrigerator from its electrical outlet.



Tools you will need

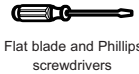

Flat blade and Phillips screwdrivers



Pliers

Parts Included

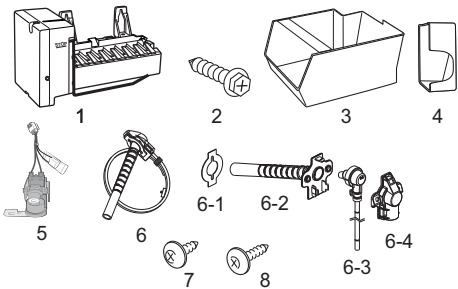

No.	Part Name	Q'ty/Unit
1	CASE ICE MAKER	1
2	SPECIAL C/T BOLT	2
3	BOX ICE	1
4	GUIDE I/WATER	1
5	VALVE WATER AS	1
6	GUIDE CAB W/TUBE A1 AS	1
6-1	GUIDE CAB W/TUBE A1	1
6-2	SEAL W/TUBE A1	1
6-3	GUIDE CAB W/TUBE A2 AS	1
6-4	COVER GUIDE CAB W/TUBE	1
11	SCREW TAPPING	2
12	SCREW TAPPING	2

Remove the outlet cover

Go to the back of the refrigerator. Find the small label in the upper right corner and remove it off. Then discard the label.

Remove the white connector from the upper left corner of the bottom of the freezer.

Remove and discard the white plug from the lower left back corner of the freezer wall.

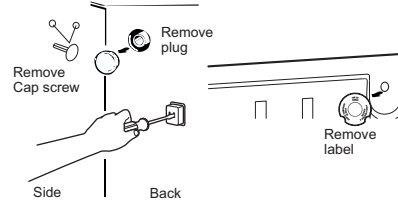

Remove the cover

Use a Phillips head screwdriver to remove the compressor compartment access cover. This requires removing six screws which attach the cover to the back of the refrigerator case.

Be sure to save the screws as the access cover must be reinstalled later to ensure your refrigerator will function properly.



Install Guide Cab W/Tube A1

Remove one side of the seal paper for the water fill tube, slide the seal through the tube and adhere it to the back edge of the water tube inlet.

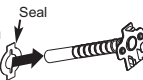

Connect the water line

Make sure there is enough plastic water line to extend from the water valve to well into the water tube inlet. Cut off any excess tubing.



Tabla de Conservación de los Alimentos

Los tiempos de conservación son aproximados y pueden variar dependiendo del tipo de empaque, temperatura de almacenamiento y la calidad del alimento cuando fue comprado.

S

ALIMENTOS	REFRIGERADOR	CONGELADOR	SUGERENCIAS PARA LA CONSERVACION
PRODUCTOS LACTEOS			
Mantequilla	1 mes	6 a 9 meses	Envuelva bien o cubra.
Leche y crema	1 semana	No se recomienda	Verifique la fecha del envase. Cierre firmemente. No vuelva a colocar las porciones no usadas en el envase original. No congele la crema a menos que sea batida.
Queso en crema, queso en pasta y alimentos de queso	1 a 2 semanas	No se recomienda	Envuelva bien.
Requesón	3 a 5 días	No se recomienda	Guarde en el envase original. Verifique la fecha del envase.
Nata cortada	10 días	No se recomienda	
Queso duro (Suizo, Cheddar y Parmesano)	1 a 2 meses	4 a 6 meses Puede quedar migajoso	Envuelva bien. Recorte cualquier moho.
HUEVOS			
Huevos enteros	3 semanas	No se recomienda	Refrigere colocando los extremos pequeños hacia abajo.
Claros o yemas restantes	2 a 4 días	9 a 12 meses	Por cada taza de yemas que se desee congelar, agregue 1 cucharadita de azúcar si se van a usar en dulces o una cucharadita de sal si es para platillos no dulces.
FRUTAS			
Manzanas	1 mes	8 meses (cocinadas)	También se pueden guardar manzanas verdes o duras a una temperatura de 16 a 21°C (60 a 70°F).
Plátanos	2 a 4 días	6 meses (enteros/pelados)	Madúrelas a temperatura ambiente antes de ser refrigeradas. Los plátanos y los aguacates se oscurecen cuando son refrigerados.
Peras, ciruelas, aguacate	3 a 4 días	No se recomienda	
Fresas, cerezas, damascos	2 a 3 días	6 meses	
Uvas	3 a 5 días	1 mes (enteras)	
Frutas ácidas	1 a 2 semanas	No se recomienda	También se pueden refrigerar a 16 - 21°C (60 a 70°F). Si se refrigeran, guárdelas sin cubrirlas.
Piña, en trozos	2 a 3 días	6 a 12 meses	No madurarán después de la compra. Use rápidamente.
VERDURAS			
Espárragos	1 a 2 días	8 a 10 meses	No lave antes de refrigerar. Guarde en el cajón de las verduras.
Repollitos de Bruselas, brócoli, coliflor, chícharos, frijoles, cebollas, pimientos	3 a 5 días	8 a 10 meses	Envuelva los alimentos que producen olor. Deje los chícharos en las vainas.
Repollo, apio	1 a 2 semanas	10 a 12 meses	Envuelva los alimentos que producen olor y refrigere en el cajón de las verduras.
Zanahorias, pastinaca, betarraga y nabos	7 a 10 días	8 a 10 meses	Retire los tallos verdes. Envuelva los alimentos que producen olor y refrigere en el cajón de las verduras.
Lechuga	7 a 10 días	No se recomienda	

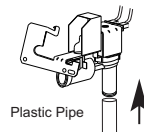

Sugerencias para Conservar los Alimentos

S

Conservación de Alimentos Frescos

- La temperatura del compartimiento de alimentos frescos del refrigerador se debe mantener entre 1° C (34° F) y 4° C (40° F). La temperatura ideal es de 3° C (37° F). Para verificar la temperatura, coloque un termómetro para electrodomésticos en un vaso de agua en el centro del refrigerador. Espere 24 horas antes de verificar la temperatura. Si la temperatura es superior a 4° C (40° F) ajuste los controles según se explica en la página 24.
- Evite sobrecargar las bandejas del refrigerador pues esto reduce la circulación de aire alrededor de los alimentos y ocasiona enfriamiento irregular.

Frutas y Verduras

- El cajón de las verduras retiene la humedad para ayudar a preservar la frescura de las frutas y verduras por períodos más prolongados (ver página 25).
- Clasifique las frutas y verduras antes de guardarlas y consuma primero las que se encuentren maduras o magulladas. Descarte aquellas que muestren señales de descomposición.
- Siempre envuelva los alimentos que despiden olor tales como cebollas y repollo de modo que el olor no se transfiera a otros alimentos.
- Aunque las verduras necesitan cierta cantidad de humedad para retener la frescura, demasiada humedad puede acortar el tiempo de conservación (especialmente las verduras con hojas). Seque bien las verduras antes de guardarlas.

Carnes y Quesos

- La carne cruda y de ave debe envolverse muy bien para que no ocurran derrames ni contaminación de otros alimentos o superficies.
- A veces se puede formar un moho en la superficie de los quesos duros (Suizo, Cheddar y Parmesano). Corte por lo menos 2,5 cm (1") alrededor y debajo del área afectada. Mantenga el cuchillo o instrumento cortante alejado del moho. No trate de conservar las rodajas individuales de queso, el queso cremoso, el requesón, la crema, nata cortada o yogur cuando tengan señales de moho.

Productos Lácteos

- La mayoría de los productos lácteos como la leche, yogur, nata cortada y requesón muestran la fecha de vencimiento en sus envases para asegurar su correcta duración. Guarde estos alimentos en los envases originales y refrigérelos inmediatamente después de comprarlos y después de cada uso.

Conservación de Alimentos Congelados

- El compartimiento del congelador de un refrigerador debe ser mantenido aproximadamente a -18° C (0° F). Para verificar la temperatura, coloque un termómetro para electrodomésticos entre los paquetes congelados y espere 24 horas antes de verificarla. Si la temperatura es superior a -18° C (0° F), ajuste el control como se indica en la página 24.
- El congelador funcionará más eficazmente si se ocupa por lo menos dos tercios de su capacidad.

Envoltura de los Alimentos para su Congelación

- Para reducir la deshidratación y el deterioro de la calidad, use papel de aluminio, envoltura para alimentos congelados, bolsas especiales para alimentos congelados o envases herméticamente cerrados. Extraiga la mayor cantidad posible de aire del paquete y asegúrese de que esté bien sellado. El aire atrapado puede resecar, cambiar de color o dar mal sabor (quemadura de congelación) a los alimentos.
- Envuelva bien las carnes frescas y de ave con envoltura especial para alimentos congelados antes de guardarlas.
- No congele nuevamente la carne que se haya descongelado completamente.

Colocación de los Alimentos en el Congelador

- Evite guardar demasiados alimentos tibios en el congelador de una sola vez. Esto sobrecarga el congelador, reduce la velocidad de congelación y puede elevar la temperatura de los alimentos congelados.
- Deje un espacio entre los paquetes de manera que el aire pueda circular libremente para que los alimentos se congelen lo más rápido posible.
- Evite guardar alimentos difíciles de congelar tal como helados y jugo de naranja concentrado en los compartimientos de la puerta del congelador. Es preferible guardar estos alimentos en el interior del congelador donde la temperatura fluctúa menos al abrir la puerta.



Icemaker Installation

E

Hold the Guide Cab W / Tube A1 and insert the Guide Cab W / Tube A2 connector onto the entrance on the flat part.

Then cover the previous assembly with the Cover Guide Cab W / Tube, ensuring that it fits correctly into the guides on the flat side of the Guide Cab W / Tube A1.

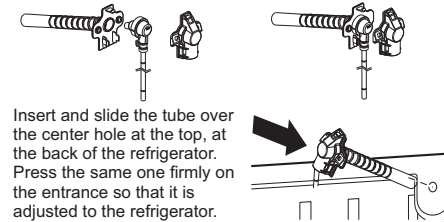

Insert and slide the tube over the center hole at the top, at the back of the refrigerator. Press the same one firmly on the entrance so that it is adjusted to the refrigerator.

Fix the Water tube to the refrigerator

Press the Guide Cab W / Tube A1 assembly as soon as it is inserted into the back of the refrigerator. Insert the screws into the holes in the Cover Guide Cab using the T1 4x16 mm screws. Keep the fixed pipe by applying cotton tape over the plastic pipe, approximately 1 1/2 (40mm)

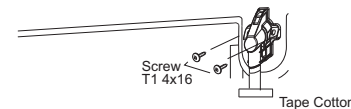

Route and attach the plastic water line

Attach the plastic water pipe to the back of the cabinet with the cotton adhesive tape, separating as shown to tighten the pipe.

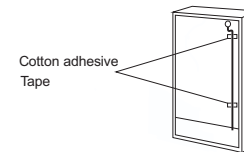

Install the water valve

Locate the male connector plug on the valve. Locate and insert the female connector on the bottom of the refrigerator. Observe the correct way to connect both connectors.

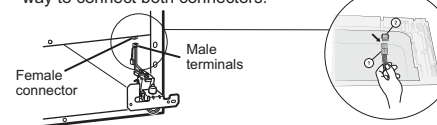

Attach the water valve to the cabinet by inserting the T1 4x14 mm Phillips head screw from the kit into the hole in the base of the cabinet.

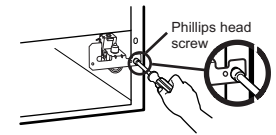

Prepare for Installation

Inside the freezer, loosen the two mounting screws, but do not screw them all the way out. If your model does not have the screws already in the freezer wall, look for two plug buttons. Remove the plug buttons and insert the two Phillips head screws. The screws should extend approximately 1/2" (13mm) out from the freezer wall.

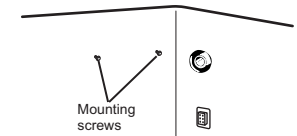

Set feeler arm to Stop position.

Move the feeler arm to the STOP (up) position until the refrigerator is connected to the water supply to prevent premature operation.

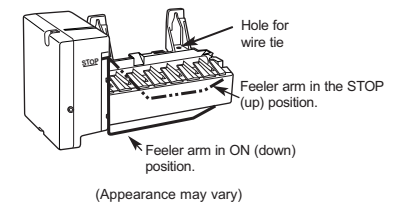

Install the Icemaker Fill Cup

Install the icemaker fill cup (side-mounted) into the icemaker as shown.

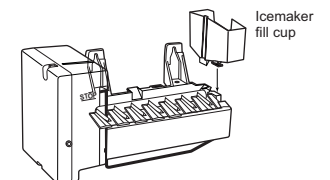

IceMaker Installation

E

Plug in the IceMaker

Holding the icemaker in place, insert the icemaker power cord plug into the socket on the back wall, making sure the prongs and holes are matched. Press the plug firmly into the socket. Lock the plug in place by clipping the restraints onto each side of the plug. Make sure the restraints click into place.

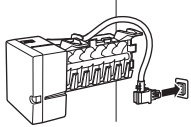

Mount the IceMaker

Lift the icemaker so the fill tube extension fits in the fill cup opening. Hang the icemaker on the two screws.

Make sure:

The power cord is still firmly in the socket.

The fill tube extension extends into the fill cup opening at the back of the icemaker. (Check the rear of the refrigerator to make sure the fill tube has not been pushed out of the back of the refrigerator).

The icemaker mounting screws are located in the uppermost position of the mounting slots.

Then securely tighten the icemaker mounting screws.

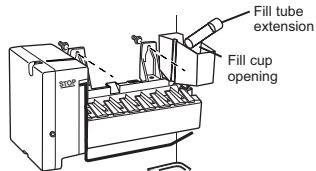

Install the Ice Bucket

Place the ice bucket under the icemaker. Make sure the icemaker power switch is in the O (off) position.

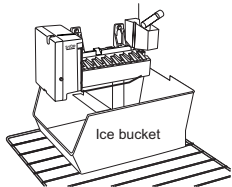

Water Valve Installed

After water line installation is completed, set the icemaker power switch to I (on).

The icemaking cycle will not begin until the icemaker and freezer compartment reach operating temperature.

Installing the water line

BEFORE YOU BEGIN

This water line installation is not warranted by the refrigerator or icemaker manufacturer. Follow these instructions carefully to minimize the risk of expensive water damage.

Water hammer (water banging in the pipes) in house plumbing can cause damage to refrigerator parts and lead to water leakage or flooding. Call a qualified plumber to correct water hammer before installing the water supply line to the refrigerator.

To prevent burns and product damage, do not hook up the water line to the hot water line.

If you use your refrigerator before connecting the water line, make sure the icemaker power switch is in the O (off) position (on power switch models) or the feeler arm is in the STOP (up) position (on feeler arm models).

Do not install the icemaker tubing in areas where temperatures fall below freezing.

When using any electrical device (such as a power drill) during installation, be sure the device is double insulated or grounded in a manner to prevent the hazard of electric shock, or is battery powered.

All installations must be in accordance with local plumbing code requirements.

WHAT YOU WILL NEED



- Refrigerator copper tubing 1/4" outer diameter to connect the refrigerator to the water supply. If using copper, be sure both ends of the tubing are cut square.

To determine how much tubing you need: Measure the distance from the water valve on the back of the refrigerator to the water supply pipe. Then add 8' (2.4 m). Be sure there is sufficient extra tubing to allow the refrigerator to move out from the wall after installation.

- A cold water supply. The water pressure must be between 20 and 120 p.s.i. (1.4–8.1 bar).

Vista del Interior

S

Compartimiento de productos Lácteos

El Compartimiento de Productos Lácteos está cubierto y fue diseñado para almacenar alimentos para untar tales como

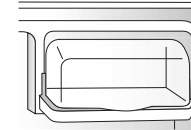

la mantequilla o margarina.

Para usar este compartimiento, simplemente levante la tapa para guardar o sacar los artículos. Este compartimiento se puede retirar para facilitar su limpieza. Gire la tapa para abrirla. Sostenga el compartimiento desde la parte inferior y levántelo para sacarlo.

En los modelos selectos, este compartimiento puede ser instalado en el lado izquierdo o derecho de la puerta.

Compartimiento del Congelador

PRECAUCIÓN

A fin de evitar una lesión personal o daños personales :

- Nunca intente ajustar una parrilla que tenga alimentos sobre ella.
- Cerciórese de que la parrilla esté firme antes de colocar artículos sobre ella.

Algunos refrigeradores tienen una parrilla de todo el ancho en el compartimiento del congelador.

Esta parrilla puede ser cambiada de posición para acomodar una variedad de alimentos congelados.

Para cambiar de posición la parrilla : (Modelos selectos)

- Deslice la parrilla hacia la izquierda.
- Retire las barras de soporte izquierdas de las cavidades murales.
- Coloque la parrilla en la posición alterna deseada.

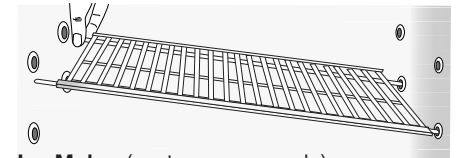

Ice Maker (venta por separado)

Este refrigerador está diseñado para usar una máquina de hielo. No incluido en la nevera. Puede solicitar la venta e instalación al centro de servicio llamando al call center.

Los diferentes modelos tienen diferentes máquinas de hielo que se pueden instalar, así que verifique si la máquina de hielo que compró es la correcta para su refrigerador.

Kit Ice Maker Model

Ice Maker Model	Refrigerator Model	Code IM Model
IM18	RTE18*****	30111-0058700-00
IM21	RTE21*****	30111-0058800-00

Vista del Interior

S Compartimiento del Refrigerador Parrillas (el estilo puede variar)

PRECAUCIÓN

A fin de evitar una lesión personal o daños personales :

- Nunca intente ajustar una parrilla que tenga alimentos sobre ella.
- Cerciórese de que la parrilla esté firme antes de colocar artículos sobre ella.
- Manipule con cuidado las bandejas de vidrio. Las bandejas se pueden quebrar repentinamente si son melladas, rayadas o expuestas a cambios repentinos de temperatura.

Los modelos selectos cuentan con bandejas de metal o de vidrio de todo el ancho apoyadas sobre rieles moldeados en las paredes del interior del refrigerador.

Para ajustar una bandeja de todo el ancho :

- Sujete cada lado de la bandeja.
- Tire de la bandeja hacia adelante aproximadamente 2.5 cm (1").
- A la vez que apoya la bandeja por debajo, levántela y retírela.
- Inserte la bandeja en la posición alterna deseada.

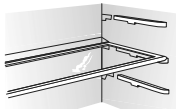

Las bandejas en otros modelos se enganchan en los rieles de soporte que se encuentran en la pared trasera del interior del refrigerador.

Para retirar la bandeja :

- Incline ligeramente hacia arriba la parte delantera de la bandeja, levante la parte trasera y tire de la bandeja derecho hacia afuera para sacarla.

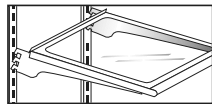

Para bloquear la bandeja en una posición diferente:

- Levante el borde delantero de la bandeja.
- Inserte los ganchos en las aberturas deseadas en el marco y deje que la bandeja se asiente en su posición.
- Asegúrese de que la bandeja esté correctamente asegurada en la parte trasera.
- En algunos modelos, el borde exterior de la bandeja descansa sobre rieles moldeados en el costado del interior del refrigerador.

En los compartimientos de la puerta se pueden colocar una variedad de tamaños y formas de envases.

Desmontaje :

- Sujete cada extremo del compartimiento de la puerta.
- Levante el compartimiento y retírelo.

Reinstalación :

- Sujetando cada extremos del compartimiento, deslicelo hacia adentro y hacia abajo.
- Oprima la parte central interior del compartimiento para que entre a presión en su lugar.

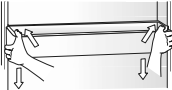

Los cajones de las verduras ofrecen espacio para guardar fruta y verduras. Algunos de estos cajones están equipados con controles deslizables de humedad.



Para guardar frutas, deslice el control (modelos selectos) a la izquierda a fin de proporcionar menos humedad en el cajón.

Para guardar verduras, deslice el control (modelos selectos) a la derecha para proporcionar más humedad en el cajón.

Para obtener mejores resultados, mantenga los cajones de las verduras herméticamente cerrados

Desmontaje :

- Tire del cajón de las verduras hacia afuera hasta el tope.
- Incline levemente el cajón hacia arriba y retírelo.

Reinstalación :

- Teniendo el cajón ligeramente inclinado hacia arriba, alinéelo en los rieles y deslicelo hacia adentro.

La parte superior del cajón de las verduras sirve como la bandeja inferior del refrigerador.

Desmontaje :

- Retire el cajón de las verduras.
- Levante levemente la parte delantera de la bandeja.
- Apoyando la bandeja por el lado inferior, levántela y retírela del gabinete.

Reinstalación :

- Teniendo la parte delantera de la bandeja ligeramente inclinada hacia arriba, insértela con cuidado de vuelta en el gabinete.
- Coloque la parte trasera y los costados de la bandeja en los soportes y deje que se asiente en su lugar.

Ice maker Installation

- Power drill.
- 1/2 " or adjustable wrench.
- Straight and Phillips blade screwdriver.

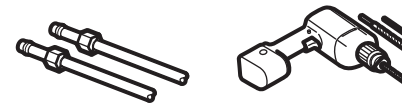

- Two 1/4 " outer diameter compression nuts and 2 ferrules (sleeves)—to connect the copper tubing to the shutoff valve and the refrigerator water valve.
- If your existing copper water line has a flared fitting at the end, you will need an adapter (available at plumbing supply stores) to connect the water line to the refrigerator OR you can cut off the flared fitting with a tube cutter and then use a compression fitting.



- Shutoff valve to connect to the cold water line. The shutoff valve should have a water inlet with a minimum inside diameter of 5/32 " at the point of connection to the cold water line. Saddle-type shutoff valves are included in many water supply kits. Before purchasing, make sure a saddle-type valve complies with your local plumbing codes.

Install the shutoff valve on the nearest frequently used drinking water line.

Shut off the main water supply

Turn on the nearest faucet long enough to clear the line of water.

Choose the valve location

Choose a location for the valve that is easily accessible. It is best to connect into the side of a vertical water pipe. When it is necessary to connect into a horizontal water pipe, make the connection to the top or side, rather than at the bottom, to avoid drawing off any sediment from the water pipe.

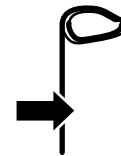

E Drill the hole for the valve

Drill a 1/4 " hole in the water pipe (even if using a self-piercing valve), using a sharp bit. Remove any burrs resulting from drilling the hole in the pipe. Take care not to allow water to drain into the drill. Failure to drill a 1/4 " hole may result in reduced ice production or smaller cubes.

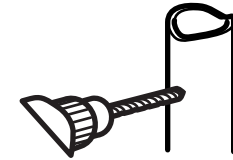

Fasten the shutoff valve

Fasten the shutoff valve to the cold water pipe with the pipe clamp.

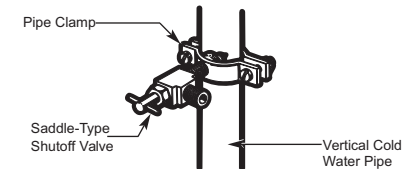

NOTE: Commonwealth of Massachusetts Plumbing Codes 248CMR shall be adhered to. Saddle valves are illegal and use is not permitted in Massachusetts. Consult with your licensed plumber.

Tighten the pipe clamp

Tighten the clamp screws until the sealing washer begins to swell.

NOTE: Do not overtighten or you may crush the tubing.

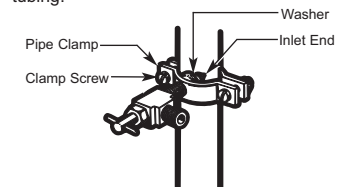

Icemaker Installation

E Route the tubing

Route the tubing between the cold water line and the refrigerator.

Route the tubing through a hole drilled in the wall or floor (behind the refrigerator or adjacent base cabinet) as close to the wall as possible.

NOTE: Be sure there is sufficient extra tubing to allow the refrigerator to move out from the wall after installation.

Connect the tubing to the valve

Place the compression nut and ferrule (sleeve) for copper tubing onto the end of the tubing and connect it to the shutoff valve.

Make sure the tubing is fully inserted into the valve. Tighten the compression nut securely.

For plastic tubing, insert the molded end of the tubing into the shutoff valve and tighten compression nut until it is hand-tight; then tighten one additional turn with a wrench. Overtightening may cause leaks.

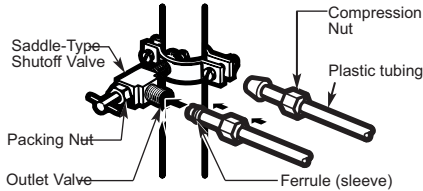

NOTE: Commonwealth of Massachusetts Plumbing Codes 248CMR shall be adhered to. Saddle valves are illegal and use is not permitted in Massachusetts. Consult with your licensed plumber.

Flush out the tubing

Turn the main water supply on and flush out the tubing until the water is clear.

Shut the water off at the water valve after about one quart (1 liter) of water has been flushed through the tubing.



Connect the tubing to the refrigerator

NOTES:

- Before making the connection to the refrigerator, be sure the refrigerator power cord is not plugged into the wall outlet.
- We recommend installing a water filter if your water supply has sand or particles that could clog the screen of the refrigerator's water valve. Install it in the water line near the refrigerator.

Remove the screws holding the right side of the access cover. Fold back the cover.

Remove the plastic flexible cap from the water valve (refrigerator connection).

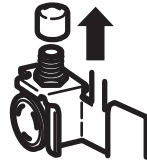

Place the compression nut and ferrule (sleeve) onto the end of the tubing as shown.

Insert the end of the tubing into the water valve connection as far as possible. While holding the tubing, tighten the fitting.

For plastic tubing, insert the molded end of the tubing into the water valve connection and tighten compression nut until it is hand-tight; then tighten one additional turn with a wrench. Overtightening may cause leaks.

Fasten the tubing into the clamp provided to hold it in a vertical position. You may need to pry open the clamp.

One of the illustrations below will look like the connection on your refrigerator.

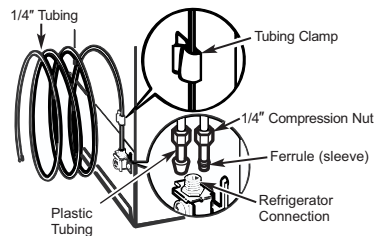

Controles de la Temperatura

En algunos modelos, el control del refrigerador se encuentra en la parte superior del refrigerador y el control del congelador en la parte trasera del congelador como se muestra abajo:

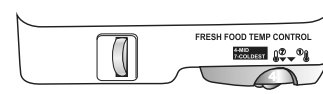

- Espere 24 horas para que la temperatura se establezca antes de reajustar.
- Cualquier cambio en uno de los controles afectará la temperatura del otro compartimento.

GUIA DE CONTROL DE LA TEMPERATURA	
Compartimento del refrigerador demasiado tibio	Coloque el control del refrigerador en el siguiente ajuste más frío.
Compartimento del refrigerador demasiado frío	Coloque el control del refrigerador en el siguiente ajuste menos frío.
Congelador demasiado tibio	Coloque el control del congelador en el siguiente ajuste más frío.
Congelador demasiado frío	Coloque el control del congelador en el siguiente ajuste menos frío.
Para APAGAR el refrigerador	Coloque el control del refrigerador en "OFF" (Apagado).*

Ajustes Iniciales

- El control del refrigerador tiene ajustes que van desde el 1 (frío) hasta el 7 (más frío). Coloque inicialmente este control en el ajuste 4.
- El control del congelador, cuando se encuentra en la parte trasera del congelador, tiene ajustes que van desde 'cold' (frío) hasta 'coldest' (más frío). Coloque inicialmente este control en el ajuste medio.

Nota

- Su refrigerador funcionará continuamente por varias horas cuando lo ponga en marcha por primera vez. Esto es normal.
- Deje funcionar el refrigerador por lo menos cuatro horas antes de colocar los alimentos.

Ajuste de los Controles de la Temperatura

- Si después de 24 horas de colocar los alimentos observa que uno o ambos compartimentos deberían estar más fríos o más calientes, ajuste el (los) control(es) según se indica en la tabla siguiente.
- Con la excepción de cuando se pone en funcionamiento el refrigerador por primera vez, no cambie ninguno de los controles más de un número a la vez.

* Al girar el control del refrigerador a la posición "OFF" se detiene el enfriamiento en ambos compartimentos. Sin embargo, no se corta la electricidad al refrigerador.

Descongelación Automática

Su refrigerador ha sido diseñado para descongelarse automáticamente.

Nota

- Durante el ciclo automático de descongelación, puede observarse un resplandor/reflejo rojo en los orificios de ventilación en la pared posterior del compartimento del congelador y oírse el sonido de gotas de agua cuando entran en contacto con el calentador de descongelación. Esto es normal durante el ciclo de descongelación.

Superficies Calientes del Gabinete

A veces, la parte delantera del gabinete del refrigerador puede sentirse caliente al tacto. Esta es una situación normal que ayuda a prevenir la condensación de la humedad en el gabinete. Esta condición será más notoria cuando el refrigerador se pone en marcha por primera vez, durante tiempo caluroso y después de abrir la puerta de manera excesiva o prolongada.



Instalación

Nota : Se requiere un destornillador phillips® para la instalación

S Manija de la puerta del congelador

1 PASO
Fije con tornillo

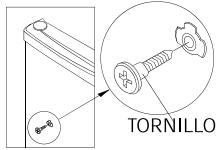

2 PASO
Alinee la manija (A) con el tornillo de instalación

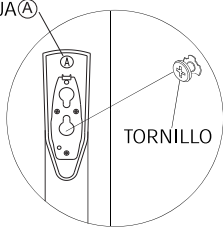

3 PASO
Gire la manija

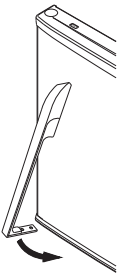

4 PASO
Fije el extremo inferior de la manija con dos tornillos
No apriete demasiado

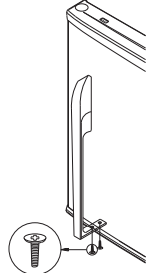

Inversión de las manijas de las puertas

Para retirar las manijas, invierta los pasos anteriores. Voltee las manijas 180 grados e instálelas en las puertas opuestas.

Manija de la puerta del refrigerador

1 PASO
Fije con tornillo

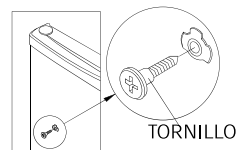

2 PASO
Alinee la manija (B) con el tornillo de instalación

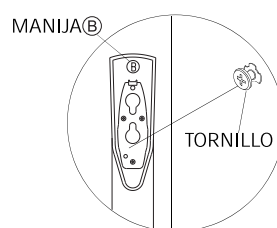

3 PASO
Empuje la manija hacia abajo

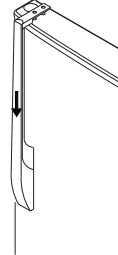

4 PASO
Fije el extremo superior de la manija con dos tornillos
No apriete demasiado

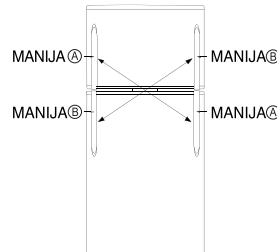
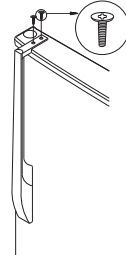

Icemaker Installation

Turn the water on at the shutoff valve

Tighten any connections that leak.

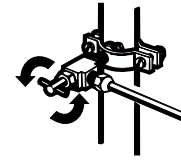

Reattach the access cover.

Plug in the refrigerator

Arrange the coil of tubing so that it does not vibrate against the back of the refrigerator or against the wall. Push the refrigerator back to the wall.

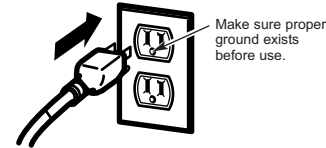

Important: Please read carefully for personal safety, this appliance must be properly grounded

The power cord of this appliance is equipped with a 3-prong (grounding) plug that mates with a standard 3-prong (grounding) wall receptacle to minimize the risk of electric shock hazard from this appliance. The customer should have the wall receptacle and circuit checked by a qualified electrician to make sure the receptacle is properly grounded.

Where a standard two-prong wall receptacle is encountered, it is the personal responsibility and obligation of the customer to have it replaced with a properly grounded 3-prong wall receptacle.

Do not, Under any circumstances, cut or remove the third (ground) prong from the power cord.

Start the Icemaker

Move the feeler arm to the ON (down) position. The icemaker will not begin to operate until it reaches its operating temperature of 15°F (-9°C) or below. It will then begin operation automatically.

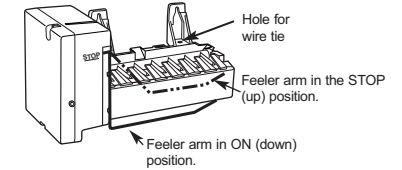

NOTE: In lower water pressure conditions, the water valve may turn on up to 3 times to deliver enough water to the icemaker.

WARRANTY

REFRIGERATOR WARRANTY

Your refrigerator is protected by this warranty

	WARRANTY PERIOD	THROUGH OUR AUTHORIZED SERVICERS, WE WILL:	THE CONSUMER WILL BE RESPONSIBLE FOR:
ONE YEAR LIMITED WARRANTY	One year from original purchase date	Pay all costs for repairing or replacing any parts of this appliance which prove to be defective in materials or workmanship. Excludes original and replacement Ice & Water filter cartridges (if equipped). Original and replacement cartridges are warranted for 30 days (parts only).	Costs of service calls that are listed under NORMAL RESPONSIBILITIES OF THE CONSUMER. *

* In addition to warranty shown above, ask your dealer about Crosley Extended Limited Warranty that comes to you at no extra charge for the 2ND through 10 TH years. This limited extended warranty covers a major component part of every Crosley appliance.

□ In the U.S.A., your appliance is warranted by Crosley Corporation. We authorize no person to change or add to any of our obligations under this warranty. Our obligations for service and parts under this warranty must be performed by an authorized Crosley Corporation servicer. In Canada your appliance is warranted by Crosley Canada Corp.

*NORMAL RESPONSIBILITIES OF THE CONSUMER

This warranty applies only to products in ordinary household use, and the consumer is responsible for the items listed below:

- 1 Proper use of the appliance in accordance with instructions provided with the product.
- 2 Proper installation by an authorized servicer in accordance with instructions provided with the appliance and in accordance with all local plumbing, electrical and/or gas codes.
- 3 Proper connection to a grounded power supply of sufficient voltage, replacement of blown fuses, repair of loose connections or defects in house wiring.
- 4 Expenses for making the appliance accessible for servicing, such as removal of trim, cupboards, shelves, etc., which are not part of the appliance when it was shipped from the factory.
- 5 Damages to finish after installation.
- 6 Replacement of light bulbs and/or fluorescent tubes (on models with these features).

EXCLUSIONS

This warranty does not cover the following:

- 1 CONSEQUENTIAL OR INCIDENTAL DAMAGES SUCH AS PROPERTY DAMAGE AND INCIDENTAL EXPENSES RESULTING FROM ANY BREACH OF THIS WRITTEN OR ANY IMPLIED WARRANTY.
NOTE: Some states do not allow the exclusion or limitation of incidental or consequential damages, so this limitation or exclusion may not apply to you.
- 2 Service calls which do not involve malfunction or defects in workmanship or material, or for appliances not in ordinary household use. The consumer shall pay for such service calls.
- 3 Damages caused by services performed by servicers other than Crosley Corporation, Crosley Canada Corp. or its authorized servicers; use of parts other than genuine Crosley Corporation parts, obtained from persons other than such servicers; or external causes such as abuse, misuse, inadequate power supply or acts of God.
- 4 Products with original serial numbers that have been removed or altered and cannot be readily determined.

IF YOU NEED SERVICE

Keep your bill of sale, delivery slip, or some other appropriate payment record. The date on the bill establishes the warranty period should service be required. If service is performed, it is in your best interest to obtain and keep all receipts. This written warranty gives you specific legal rights. You may also have other rights that vary from state to state. Service under this warranty must be obtained by contacting Crosley Corporation or Crosley Canada Corp.

This warranty only applies in the 50 States of the U.S.A., in Puerto Rico, and in Canada. Product features or specifications as described or illustrated are subject to change without notice. All warranties are made by Crosley Corporation. In Canada, your appliance is warranted by Crosley Canada Corp.

Rev. 02/2015

FOR WARRANTY INFORMATION

CONTACT:
844-CROSLEY (844-276-7539)

CrosleyCare Service
3 Sperry Rd.
Fairfield, NJ 07004

FOR WARRANTY INFORMATION

FOR CANADA CONTACT:
800-461-7700

CrosleyCare Canada
99 Bruce Crescent
Carleton Place ON K7C3T3,
Canada

FOR PRODUCT INFORMATION

CONTACT:
704-956-2523

Crosley Corporation
952 Copperfield Blvd NE.
Concord, NC 28025
www.crosley.com



Instalación

ADVERTENCIA

Para evitar choque eléctrico que puede causar una lesión personal grave o mortal:

- Desenchufe el refrigerador antes de invertir las puertas.

Inversión de las puertas

Herramientas Necesarias:

- Llave de una sola boca de 5/16 "
- Destornillador Phillips
- Espátula
- Llave de tubo y trinquete de 5/16 "

Desenchufe el refrigerador.

1. Retire la tapa de la bisagra y déjela a un lado.
2. Usando una llave de tubo y trinquete de 5/16 ", retire los tornillos de la bisagra superior con una llave de tubo y trinquete y déjelos a un lado.
3. Levante con cuidado y retire la puerta del congelador (incluyendo la bisagra superior) de la bisagra central.
4. Usando una llave de tubo y trinquete de 5/16 ", retire los tornillos y la bisagra central de la parte superior de la puerta del refrigerador. Usando una espátula, saque los tapones de botón y colóquelos en el lado opuesto.
5. Levante con cuidado y retire la puerta del refrigerador.
6. Retire la rejilla inferior delantera y déjela a un lado. (ver página 21)
7. Usando una llave de tubo y trinquete de 5/16 ", retire la pala de la bisagra de la esquina inferior del refrigerador e instálela en el lado opuesto.
8. Retire la pala de la bisagra del lado inferior de la puerta del refrigerador y colóquela en el lado opuesto.
9. Usando una llave de tubo y trinquete de 5/16 ", retire el tope de puerta que se encuentra debajo de la puerta del congelador y fíjelo en el lado opuesto.
10. Usando una Espátula, retire el (los) tapón(es) situados en la parte superior de las puertas del congelador y del refrigerador y colóquelos en el lado opuesto.
11. Retire los tapones de los agujeros de los tornillos de la parte superior del gabinete y colóquelos en el lado opuesto.
12. Usando una llave de tubo y trinquete de 5/16 ", retire las arandelas y virguitas del interior de la pala de la bisagra y colóquelas en el exterior de la pala de la bisagra.
13. Vuelva a colocar con cuidado la puerta del refrigerador en la pala de la bisagra en la esquina inferior.

14. Instale la bisagra central con los tornillos que retiró del lado opuesto y colóquelos usando una llave de 5/16 ". **S**

15. Coloque con cuidado la puerta del congelador sobre el brazo de la bisagra. Use el espaciador de espuma de la puerta para mantener el espacio.

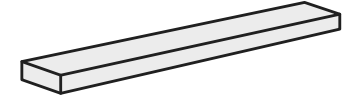

Nota

- No descarte el espaciador de espuma de la puerta. Las puertas se asientan con el uso.

16. Inserte la bisagra superior en su lugar en la puerta del congelador e instale los tornillos con la llave de 5/16 ".

Cerciórese de que todos los tornillos estén firmemente asegurados.

17. Instale a presión la tapa de la bisagra firmemente en su lugar.

18. Vuelva a colocar la rejilla inferior delantera. (ver página 21)

Recuerde enchufar su refrigerador y volver a programar los controles en el (los) ajuste(s) apropiado(s).

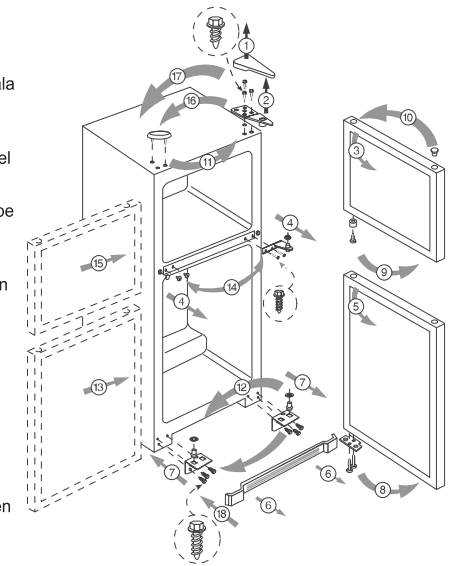



Instalación

S

Su refrigerador nuevo fue empacado cuidadosamente para el embarque. Retire y descarte la cinta y el empaque de las parrillas.

Ubicación

- Deje que el aire circule libremente a través de la rejilla inferior delantera.
- Instale el refrigerador en un lugar donde la temperatura ambiente no descenderá a menos de 13° C (55° F). Con temperaturas inferiores a 13° C (55° F), el refrigerador no funcionará con la suficiente frecuencia para mantener la temperatura correcta en el congelador.
- Deje un espacio mínimo de 1,5 cm (1,2") en ambos lados, arriba y detrás del refrigerador para facilitar la instalación. Si el refrigerador es colocado con el lado de la bisagra de la puerta contra una pared, es necesario dejar espacio adicional para que la puerta pueda abrirse más.
- Tenga cuidado al instalar el refrigerador sobre pisos de vinilo o madera para evitar que se marquen o dañen. Se puede utilizar un pedazo de madera contrachapada, una alfombra u otro material para proteger el piso mientras se instala el refrigerador.

Nivelado

A fin de realzar su aspecto y mantener su rendimiento, el refrigerador debe ser nivelado después de que sea colocado en su lugar definitivo.

- Ajuste los tornillos niveladores/de seguridad debajo de cada esquina delantera en la base del gabinete. Gire estos tornillos niveladores/de seguridad a la derecha para levantar la esquina del gabinete y a la izquierda para bajarla.

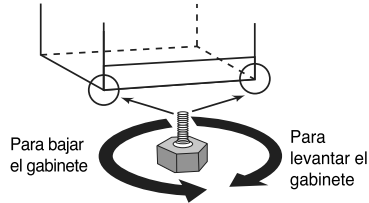

- Si el piso no está nivelado y es necesario levantar la parte trasera del gabinete, sugerimos que coloque las ruedas traseras sobre un pedazo de madera contrachapada u otro material que sirva para acuar.

Rejilla con tornillos :

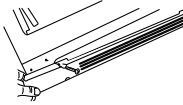

- Use un destornillador Phillips para retirar los dos tornillos de cabeza Phillips situados en la base del refrigerador.
- Alinee la rejilla inferior con los agujeros de los tornillos (El lado recortado de la base de la rejilla se instala alrededor de la bisagra inferior de la puerta.)
- Asegure la rejilla inferior en su lugar reinstalando los tornillos Phillips en sus agujeros originales.
- Invierta estos pasos para retirar este tipo de rejilla inferior.

Sugerencias para ahorrar electricidad

- Coloque el refrigerador alejado de otros electrodomésticos que generen calor como la estufa o el lavavajillas, las rejillas de la calefacción y la luz solar directa.
- Nivele el refrigerador y no obstruya la ventilación alrededor de la rejilla inferior delantera.
- Espere que los alimentos se enfrien ligeramente antes de colocarlos en el refrigerador o congelador.
- Tape los líquidos.
- Mantenga el congelador casi lleno para que escape menos aire frío al abrir la puerta. Cuando dos terceras partes del congelador estén llenas, coloque envases de leche de cartón a medio llenar con agua en el congelador.
- Limpie la humedad del exterior de los envases antes de colocarlos en el refrigerador.
- Evite abrir las puertas con demasiada frecuencia.

CROSLEY

Refrigerador superior del congelador

Refrigerador

Guía de Uso y Cuidado

Tabla de Materias

	Instrucciones Importantes sobre Seguridad	25-26
	Instalación	27-29
	Controles de la Temperatura	30
	Vista del Interior	31-32
	Sugerencias para Conservar los Alimentos	33-35
	Almacenamiento del Refrigerador	36
	Cuidado y Limpieza	36-37
	Localización y Solución de Averías	38-40
	Remoción de las puertas	41
	Componentes del Refrigerador	43
	Instalación Fábrica de Hielo	45-50
	Garantía y Servicio	



30139U2802

S Spanish

⚠ Instrucciones Importantes sobre Seguridad

S Instalador : Por favor deje esta guía junto con el electrodoméstico.

Consumidor : Instrucciones Importantes Por favor lea y conserve esta Guía de Uso y Cuidado para referencia futura. Este manual contiene información sobre el uso y mantenimiento apropiado.

Conserve el recibo de compra y/o el cheque cancelado como comprobante de compra.

Tenga el número completo de modelo y de serie para identificación de su refrigerador. Estos se encuentran en una placa de datos dentro del compartimiento del refrigerador, en el lado superior izquierdo. Anote estos números a continuación para su fácil acceso.

Número de Modelo _____

Número de Serie _____

Fecha de Compra _____

En nuestro continuo afán de mejorar la calidad de nuestros electrodomésticos, puede que sea necesario modificar el electrodoméstico sin actualizar esta guía.

Información sobre las instrucciones de seguridad

Las advertencias e instrucciones importantes sobre seguridad que aparecen en este manual no están destinadas a cubrir todas las posibles circunstancias y situaciones que puedan ocurrir.

Se debe ejercer sentido común, precaución y cuidado cuando instale, efectúe mantenimiento o cuando use este electrodoméstico.

Siempre póngase en contacto con su distribuidor, agente de servicio o fabricante si surgen problemas o situaciones que usted no comprenda.

Reconozca los Símbolos, Advertencias y Etiquetas de Seguridad

PELIGRO

PELIGRO – Riesgos inmediatos que **CAUSARAN** lesión personal grave o mortal.

ADVERTENCIA

ADVERTENCIA – Peligros o prácticas no seguras que **PODRIAN** causar lesión personal grave o mortal.



CALIFORNIA PROPOSITION 65

ADVERTENCIA

El uso de este electrodoméstico puede exponerlo a productos químicos conocidos por el estado de California como causantes de cáncer, nacimientos defectuosos u otros daños reproductivos. Para más información vea la página web: www.P65Warnings.ca.gov

PRECAUCIÓN

PRECAUCIÓN – Peligros o prácticas no seguras que **PODRIAN** causar lesión personal menos grave o daños materiales.

PRECAUCIÓN

Al retirar el material del embalaje separe plásticos, papel, cartón y otros materiales para enviarlos a las compañías de reciclaje o puntos de colecta. No los deseche como basura doméstica.

PELIGRO

A fin de reducir el riesgo de lesión o muerte, siga las precauciones básicas incluyendo las siguientes:

IMPORTANTE : Los problemas de atrapamiento y asfixia de los niños no han quedado relegados al pasado. Los refrigeradores desechados o abandonados son peligrosos - "aunque sólo se dejen unos días". Si va a deshacerse de su refrigerador antiguo, por favor siga las siguientes instrucciones para ayudar a prevenir accidentes.

Antes de deshacerse de su refrigerador o congelador antiguo:

- Retire las puertas.

- Deje las bandejas en su lugar de modo que los niños no puedan entrar fácilmente.

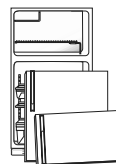

Este electrodoméstico está equipado con un enchufe de tres clavijas con puesta a tierra como protección contra el posible peligro de choques eléctricos.

Se debe enchufar en un tomacorriente puesto a tierra.

Si sólo se dispone de un tomacorriente estándar para enchufe de dos clavijas, el cliente tiene la responsabilidad y obligación de reemplazarlo por un tomacorriente para enchufe de tres clavijas debidamente puesto a tierra. Por ningún motivo corte o retire la tercera clavija (puesta a tierra) del cordón eléctrico. No use un adaptador.

Cordón eléctrico con enchufe de tres clavijas con puesta a tierra

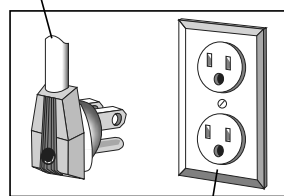

Tomacorriente mural del tipo con puesta a tierra

⚠ Instrucciones Importantes sobre Seguridad

Instrucciones Importantes sobre Seguridad A fin de reducir el riesgo de incendio, choque eléctrico, lesión grave o mortal cuando use su refrigerador, siga estas precauciones básicas, incluyendo las siguientes:

1. Lea todas las instrucciones antes de usar el refrigerador.
2. Observe todos los códigos y reglamentos locales.
3. Asegúrese de seguir las instrucciones de puesta a tierra.
4. Consulte con un electricista calificado si no está seguro de que el electrodoméstico está puesto a tierra en forma correcta.
5. No use una tubería del gas para la puesta a tierra.
6. No use una tubería de agua fría para la puesta a tierra.
7. El refrigerador ha sido diseñado para funcionar con una fuente de energía eléctrica de 115 voltios, 15 amperios, 60 Hz.
8. No modifique el enchufe del cordón eléctrico. Si el enchufe no calza en el tomacorriente, pida a un electricista calificado que instale un tomacorriente apropiado.
9. No use un adaptador de dos clavijas, un cordón de extensión ni regletas protectoras de tomas múltiples.
10. No retire la etiqueta de advertencia del cordón eléctrico.
11. No manipule indebidamente los controles del refrigerador.
12. No repare ni reemplace ninguna pieza del refrigerador a menos que sea específicamente recomendado en la Guía del Usuario o en las instrucciones para reparaciones que pueden ser efectuadas por el usuario. No intente hacer reparaciones si no comprende las instrucciones o si son demasiado complicadas para sus conocimientos.

13. Siempre desenchufe el refrigerador antes de intentar cualquier reparación. Desenchufe el cordón tomándolo del enchufe no tirando del cordón.

14. Instale el refrigerador de acuerdo con las instrucciones de instalación. Todas las conexiones para el agua, energía eléctrica y puesta a tierra deben cumplir con los códigos locales y ser realizadas por personal calificado cuando sea necesario.

15. Mantenga su refrigerador en buen estado. Si se golpea o deja caer se puede ocasionar daño o malfuncionamiento o escapes. Si ocurre daño, haga revisar el refrigerador por un técnico de servicio calificado.

16. Reemplace los cordones eléctricos que estén gastado y/o los enchufes sueltos.

17. Siempre lea y siga las instrucciones de conservación y del medio ambiente ideal recomendado por el fabricante para los alimentos que sean guardados en el refrigerador.

18. No haga funcionar su refrigerador en presencia de vapores explosivos.

19. Los niños no deben treparse, colgarse ni pararse en ninguna pieza del refrigerador.

20. Limpie los derrames o escapes de agua relacionados con la conexión del agua.

Especificaciones

MODELOS		CRD1822NW CRD1822NB CRD1822ND	CRD2122NW CRD2122NB CRD2122ND
DIMENSIONES EXTERIORES	ANCHO	29.9 in	32.9 in
	FONDO	28.8 in	32.0 in
	ALTO	66.3 in	66.7 in
PESO NETO		176.7 Lbs	220.5 Lbs
CARACTERÍSTICAS DEL SISTEMA	CAPACIDAD DE CONGELADOR	5.8 cu ft	5.8 cu ft
	CAPACIDAD DE REFRIGERADOR	14.2 cu ft	15.0 cu ft
	CAPACIDAD TOTAL	18.2 cu ft	20.8 cu ft
	SISTEMA DE REFRIGERACION	CONVECCION FORZADA	CONVECCION FORZADA
	SISTEMA DE DESHIELO	POR RESISTENCIA TIPO SHEATH	POR RESISTENCIA TIPO SHEATH
		SISTEMA DE DESHIELO	AUTOMATICO
		REFRIGERANTE	R-600a
		REFRIGERANTE	R-134a
VOLTAJE DE ALIMENTACION		115V~/60Hz	115V~/60Hz

CONSERVE ESTAS INSTRUCCIONES PARA REFERENCIA FUTURA