

Assembly Instructions
Instructions pour l'assemblage

Sesame Twin Full Bunk Bed

Lits Jumeaux Superposés «Sesame»

N&D 0119F

SAFETY WARNING

1. Follow the information on the warnings appearing on the upper bunk end structure and on the carton. Do not remove warning label from bed.
2. Always use the recommended size mattress or mattress support, or both, to help prevent the likelihood of entrapment or falls.
3. Surface of mattress must be at least 5 in. (127 mm) below the upper edge of guardrails.
4. Do not allow children under 6 years of age to use the upper bunk.
5. Periodically check and ensure that the guardrail, ladder, and other components are in their proper position, free from damage, and that all connectors are tight.
6. Do not allow horseplay on or under the bed and prohibit jumping on the bed.
7. Prohibit more than one person on upper bunk.
8. Always use the ladder for entering and leaving the upper bunk.
9. Do not use substitute parts. Contact the manufacturer or dealer for replacement parts.
10. Use of a night light may provide added safety precaution for a child using the upper bunk.
11. Always use guardrails on both long sides of the upper bunk. If the bunk bed will be placed next to the wall, the guardrail that runs the full length of the bed should be placed against the wall to prevent entrapment between the bed and wall.
12. The use of water or sleep flotation mattresses is prohibited.
13. **STRANGULATION HAZARD**—Never attach or hang items to any part of the bunk bed that are not designed for use with the bed; for example, but not limited to hooks, belts and jump ropes.
14. Keep these instructions for future reference.

SIZE OF MATTRESS AND FOUNDATION:

Use only mattress, which is 37 1/2" - 38 1/2" width and 74"-75" long on upper bunk (twin size.) Ensure that the thickness of the mattress does not exceed 6" and that the mattress surface is at least 5" (127mm) below upper edge of guardrails.

WARNING:

Adult Assembly Required. This package contains small parts. Keep away from children.

Replacement Parts:

Replacement parts, including additional guardrails may be obtained from any Night & Day Furniture Dealer.

Certified:

This bunk bed conforms to all applicable consumer product safety standards 16 CFR PARTS 1213, 1500, 1513 and ASTM F-1427

NIGHT
FURNITURE
DAY

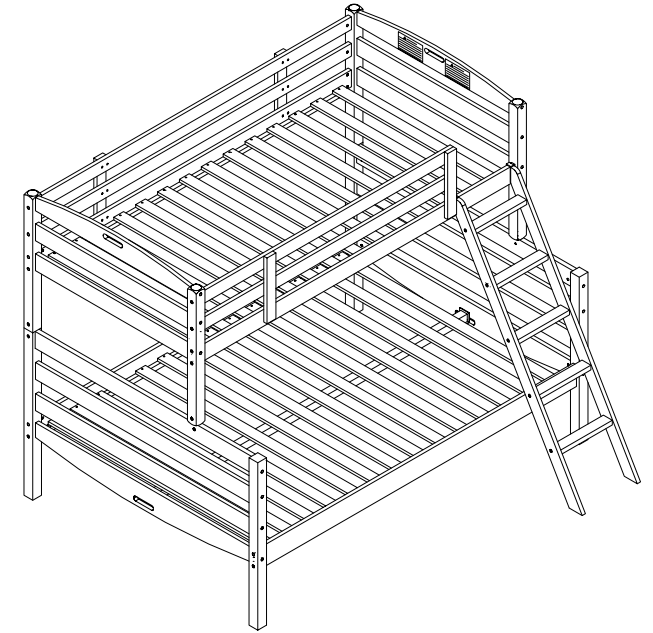

Please Note: Do not assemble using power tools. This can cause the bolts to be overtightened



Note about Warning Labeling

The warning label on your bunk bed headboard is there by law, and by law is not to be removed. The adhesive used is difficult to peel off, will tear the paper leaving a residue that is difficult to clean. We recommend that you leave it where it is.

WARNING
TO HELP PREVENT serious or fatal injuries from entrapment or falls:
• Never allow a child under 6 years on upper bunk.
• Use only mattress which is 74"-75" long and 37 1/2" - 38 1/2" wide on upper bunk.
• Ensure thickness of mattress does not exceed 6" and mattress is at least 5" below upper edge of guardrails.
• Use guardrails on both sides of upper bunk.
• Prohibit horseplay on or under bed(s).
• Prohibit more than one person on upper bunk.
• Use ladder for entering and leaving upper bunk.
STRANGULATION HAZARD—Never attach or hang items to any part of the bunk bed that are not designed for use with the bed; for example, but not limited to, hooks, belts, and jump ropes.
DO NOT REMOVE THIS LABEL

Assembly Instructions

Instructions pour l'assemblage

Sesame Twin Full Bunk Bed

Lits Jumeaux Superposés «Sesame»

N&D 0119F

⚠ AVERTISSEMENT DE SÉCURITÉ

1. Suivre la mise en garde apparaissant sur la structure du lit du haut et sur le carton. Ne pas enlever l'avertissement apparaissant sur le lit.
2. Toujours utiliser la grandeur de matelas et de support recommandée pour prévenir les possibilités d'emprisonnement ou de chutes.
3. La surface du matelas doit être au moins à 127 mm (5") du bord du rail de protection.
4. Ne pas permettre à un enfant de moins de 6 ans d'utiliser le lit supérieur.
5. Périodiquement vérifier et s'assurer que le rail de protection, l'échelle et les autres pièces sont à leur place respective et en bonne position; quelles ne sont pas endommagées et que toutes les connexions sont bien serrées.
6. Ne pas jouer ni sauter sur ou sous le lit.
7. Interdire la présence de plus d'une personne sur le lit supérieur.
8. Toujours utiliser l'échelle pour monter et descendre du lit supérieur.
9. Ne pas utiliser de pièces de substitution. Contacter le fabricant ou le détaillant pour obtenir des pièces de remplacement.
10. Utilisation d'une veilleuse ajouterait une précaution de sécurité pour les enfants utilisant le lit supérieur.
11. Toujours utiliser les rails de protection sur les deux côtés longs du lit supérieur. Si le lit superposé a été placé le long d'un mur, le rail de protection qui est de pleine longueur du lit doit être placé le long du mur pour éviter l'emprisonnement entre le lit et le mur. (Ceci s'applique seulement au lit superposé sans deux rails de protection pleine longueur)
12. L'utilisation de matelas d'eau ou de flotation est interdite.
13. **RISQUE D'ÉTRANGLEMENT**-Ne rien attacher ou suspendre au lit superposé tout item qui n'est pas conçu à cet usage, par exemple et sans limite les crochets, ceintures, cordes à danser, etc.
14. Garder ces instructions pour références futures.

FORMAT DES MATELAS ET BASE:

Utiliser seulement un matelas de 37 1/2" - 38 1/2" de largeur et 74"-75" de longueur sur le lit du haut (format jumeaux). S'assurer que l'épaisseur du matelas n'excède pas 6" et que la surface est à moins de 5" (127mm) du bord des rails de protections.

ATTENTION:

Un adulte doit procéder à l'assemblage. Ce paquet contient de petites pièces et doit être tenu loin de la portée des enfants.

Pièces de remplacement:

Les pièces de remplacement, incluant les rails de protection additionnels, peuvent être obtenus chez n'importe quel détaillant de Les Meubles Jour & Nuit.

Certification:

Ce lit superposé est conforme aux standards de sécurité applicables aux produits de consommation – 16 CFR PARTS 1213, 1500, 1513 et ASTM F-1427

DAY
FURNITURE
NIGHT

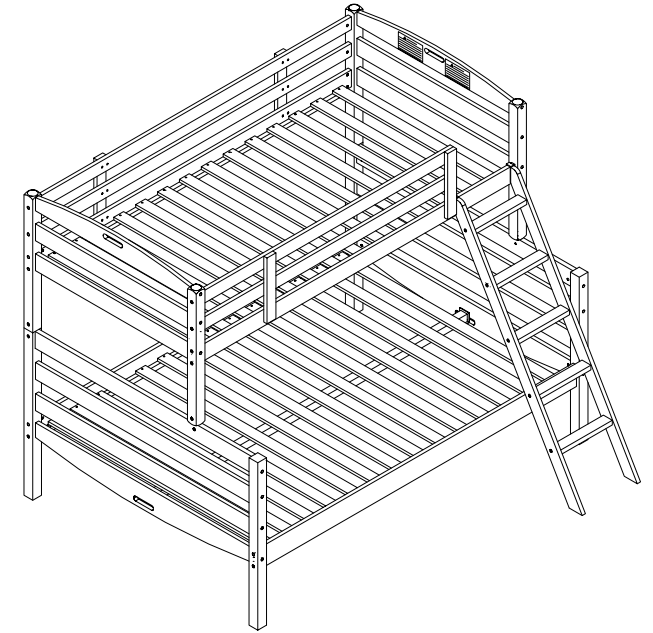

A Noter: Ne pas assembler avec de l'outillage à puissance. Cela peut causer les boulons à être trop serrés.



Note a propos de l'étiquette d'avertissement

L'étiquette d'avertissement sur la tête de lit de votre lit superposé est apposée par la loi et la loi exige que cette étiquette ne soit pas enlevée. La colle utilisée est difficile à enlever, le papier déchirera et laissera un résidu qui est difficile à laver. Nous vous recommandons de laisser l'étiquette ou elle est.

⚠ AVERTISSEMENT
Pour aider à prévenir des blessures graves dues à un emprisonnement ou aux chutes:
* Ne jamais permettre à un enfant de moins de 6 ans d'être sur le lit supérieur.
* Utiliser seulement un matelas de 74"-75" de long et de 37 1/2"-38 1/2" de large sur le lit supérieur.
* S'assurer que l'épaisseur du matelas n'excède pas 6" et qu'il est toujours à 5" du côté haut du rail de protection.
* Utiliser les rails de protection des deux côtés du lit supérieur.
* Interdire la présence de plus d'une personne sur le lit supérieur.
* Utiliser l'échelle pour monter et sortir du lit supérieur.
RISQUE D'ÉTRANGLEMENT
* Ne rien attacher ou suspendre au lit superposé tout item qui n'est pas conçu à cet usage, par exemple et sans limite les crochets, ceintures, cordes à danser, etc.
NE LEVEZ PAS CETTE ÉTIQUETTE

Sesame Twin Full Bunk Bed

Lits Jumeaux Superposés «Sesame»

N&D 0119F

1A Parts in Box 1

Pièces dans la boîte 1



Curved Rail (Upper Bunk)
Rail incurvé (Lit supérieur) **x 1**



Curved Rail (Upper Bunk) with warning stickers
Rail incurvé (Lit supérieur) avec autocollants de mise en garde **x 1**



Straight Rail (Upper Bunk)
Rail droit (Lit supérieur) **x 4**



Top Rail (Lower Bunk) with extra hole
Rail du haut (Lit du bas) avec des trous en plus **x 2**



Straight Rail (Lower Bunk)
Rail droit (Lit du bas) **x 4**



Curved Rail (Lower Bunk)
Rail incurvé (Lit du bas) **x 2**

Parts in Box 2

Pièces dans la boîte 2

Note: One Upper Post has fewer holes, to be assembled next to the ladder.

Note: Un poteau du haut a quelques trous de moins pour être assemblé près de l'échelle.

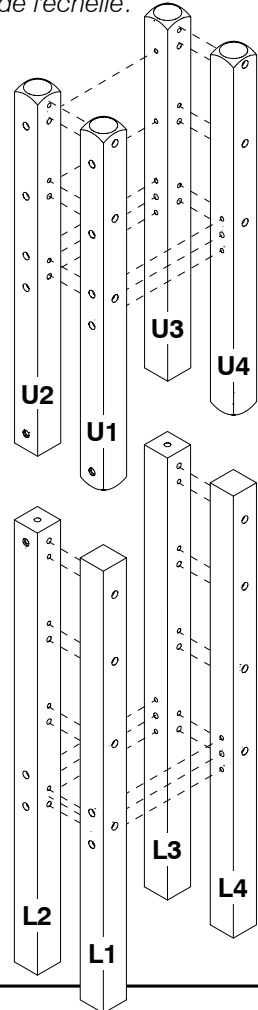

Upper Post (Shorter)
Poteau du haut (Court) **x 4**

The Posts are marked U1-U4
Les montants sont marqué U1-U4

Lower Post (Longer)
Poteau du bas (Long) **x 4**

The Posts are marked L1-L4
Les montants sont marqué L1-L4

Parts in Box 3

Pièces dans la boîte 3



Long Guard Rails
Rail de protection (Long) **x 2**



Short Guard Rails
Rail de protection (Court) **x 2**

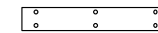

Guard Rail Post
Poteau du rail de protection **x 4**

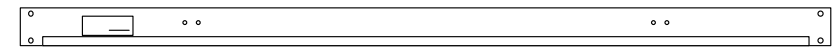

Upper Stretcher (with extra holes)
Rail d'étirement (avec des trous en plus) **x 2**

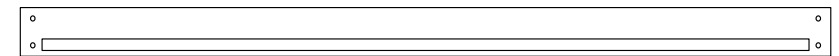

Lower Stretcher
Extension du bas **x 2**



Center Rail
Rail du centre **x 1**

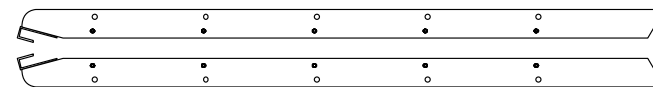

Ladder Rails
Montant de l'échelle **x 2**



Ladder Steps
Barreaux de l'échelle **x 5**

1B Parts in Box 4

Pièces dans la boîte 4

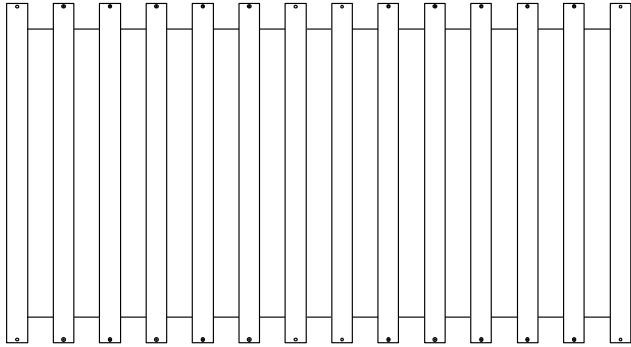

Set of Slats (Upper Bunk)
Ensemble de lattes (Lit supérieur) x 1

Parts in Box 5

Pièces dans la boîte 5

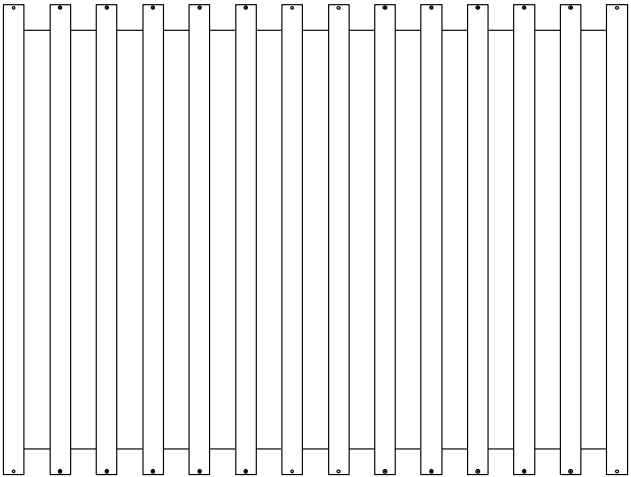

Set of Slats (Lower Bunk)
Ensemble de lattes (Lit du bas) x 1

1C Hardware

Quincaillerie

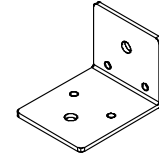

Center Rail Bracket
Crochet du rail du centre x 2



Wood Dowels
Goujons de bois x 46



Barrel Nuts
Écrous x 30



Wood Buttons
Boutons de bois (11.5mm) x 4



Metal Pin
Pin de métal x 4



Long Allen Key
Longue clef allen x 2

Tools required for assembly
Outils requis pour l'assemblage:

- Allen Key (supplied)
Clef allen (fournie)
- Phillips Screwdriver (not supplied)
Tournevis Phillips (non fourni)

Scale 1: 1 Échelle 1: 1

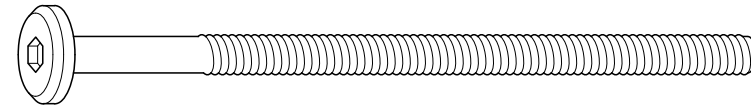

90mm Bolts
Vis (90mm) x 30

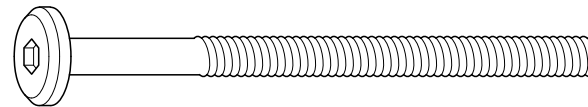

70mm Bolts
Vis (70mm) x 20

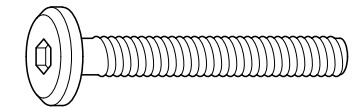

35mm Bolts
Vis (35mm) x 56

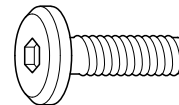

15mm Bolts
Vis (15mm) x 6

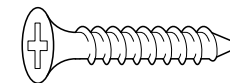

25mm Wood Screws
Vis à bois (25mm) x 40

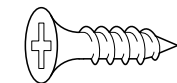

16mm Wood Screws
Vis à bois (16mm) x 2

2A Assemble the Upper Bunk End Frames

Assembler le pied de lit du haut

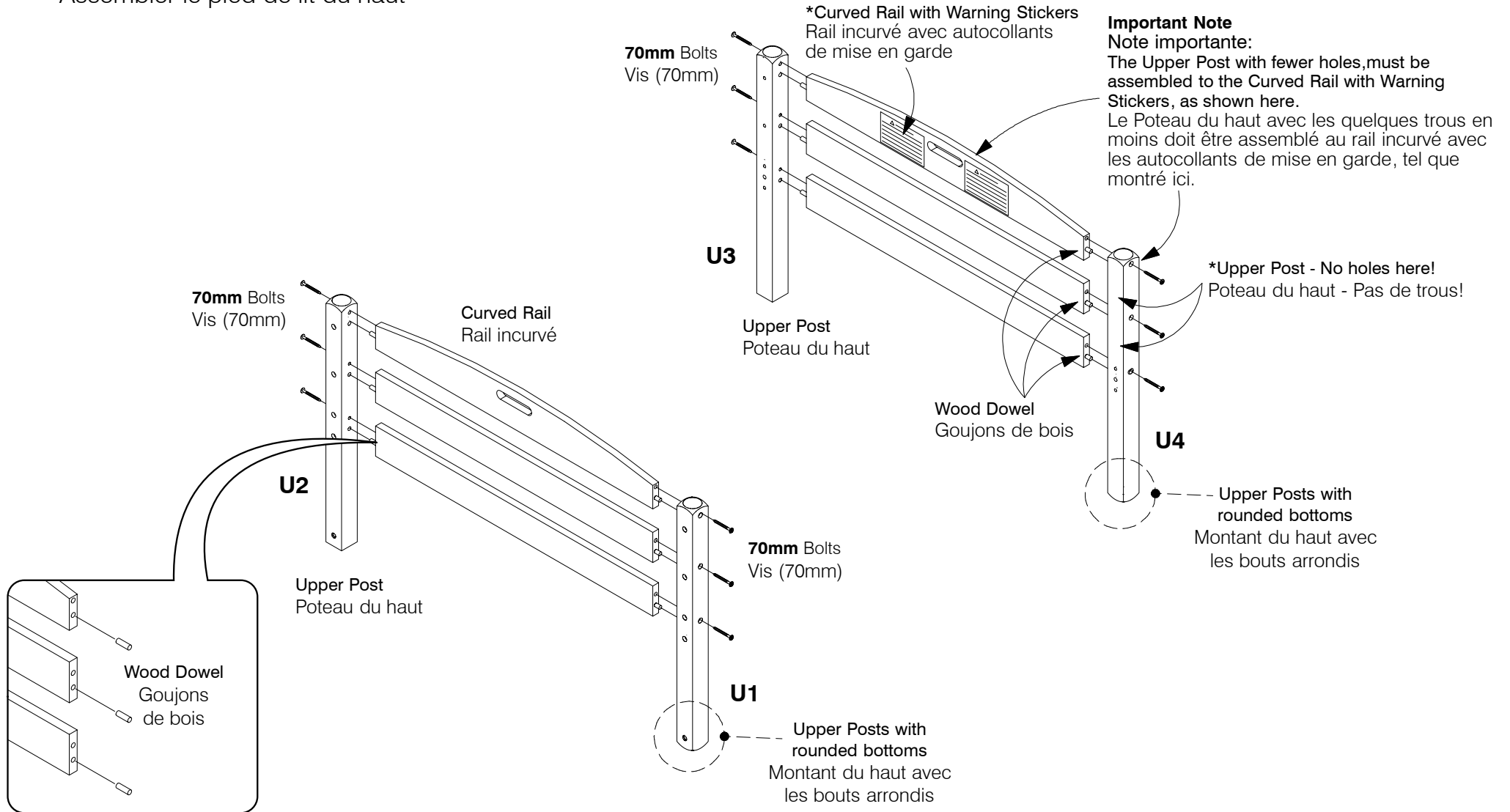

Sesame Twin Full Bunk Bed

Lits Jumeaux Superposés «Sesame»

N&D 0119F

3A Assemble the Upper Bunk End Frames with the Stretchers and Guard Rails

Assembler le pied de lit du haut avec les extensions et les rails de protection

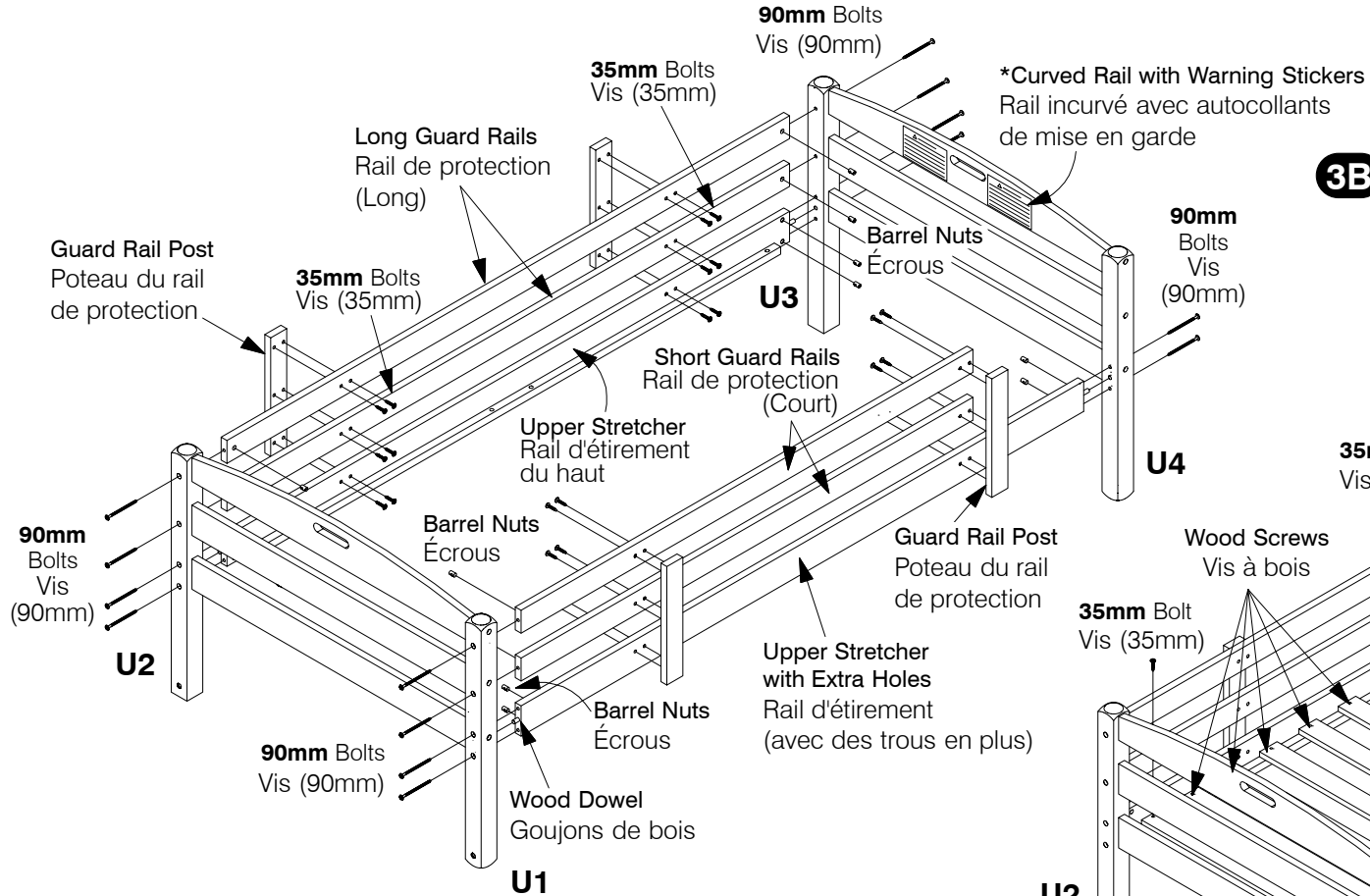

3B Assemble the Slats to the Upper Bunk

Assembler les lattes au lit du haut

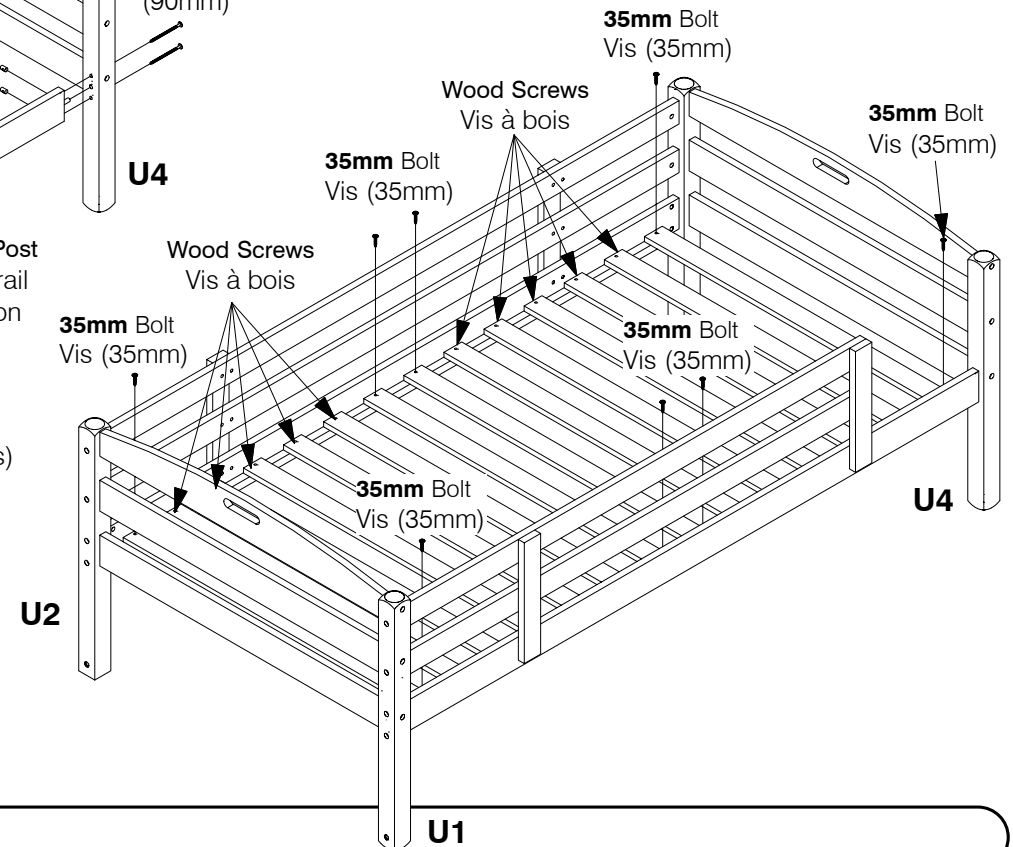

Sesame Twin Full Bunk Bed

Lits Jumeaux Superposés «Sesame»

N&D 0119F

4A Assemble the Lower Bunk End Frames

Assembler les pieds de lit du bas

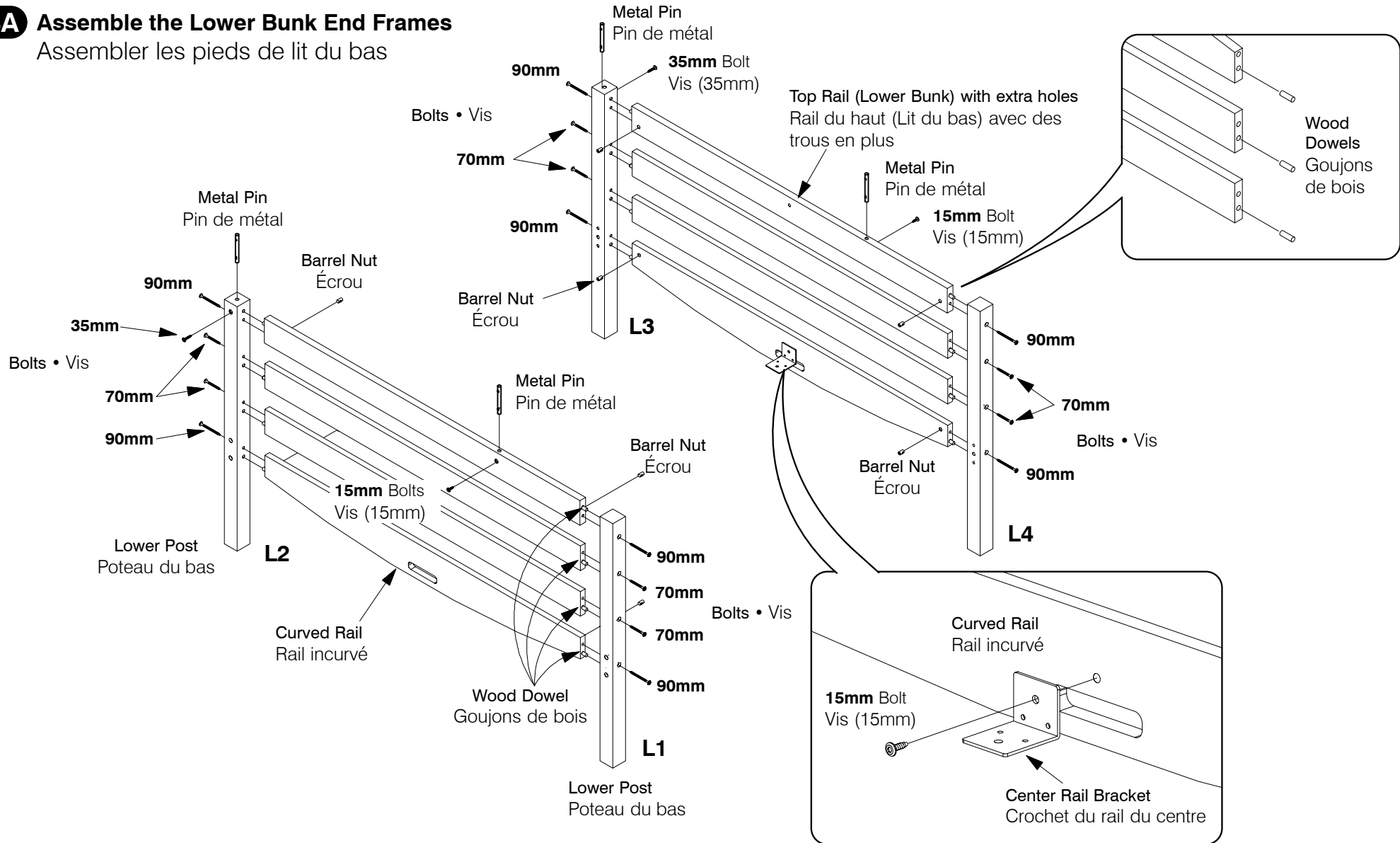

Sesame Twin Full Bunk Bed

Lits Jumeaux Superposés «Sesame»

N&D 0119F

- 5A Assemble the Lower Bunk End Frames with the Lower Stretchers**
Assembler les pieds de lit du bas avec les extensions du bas

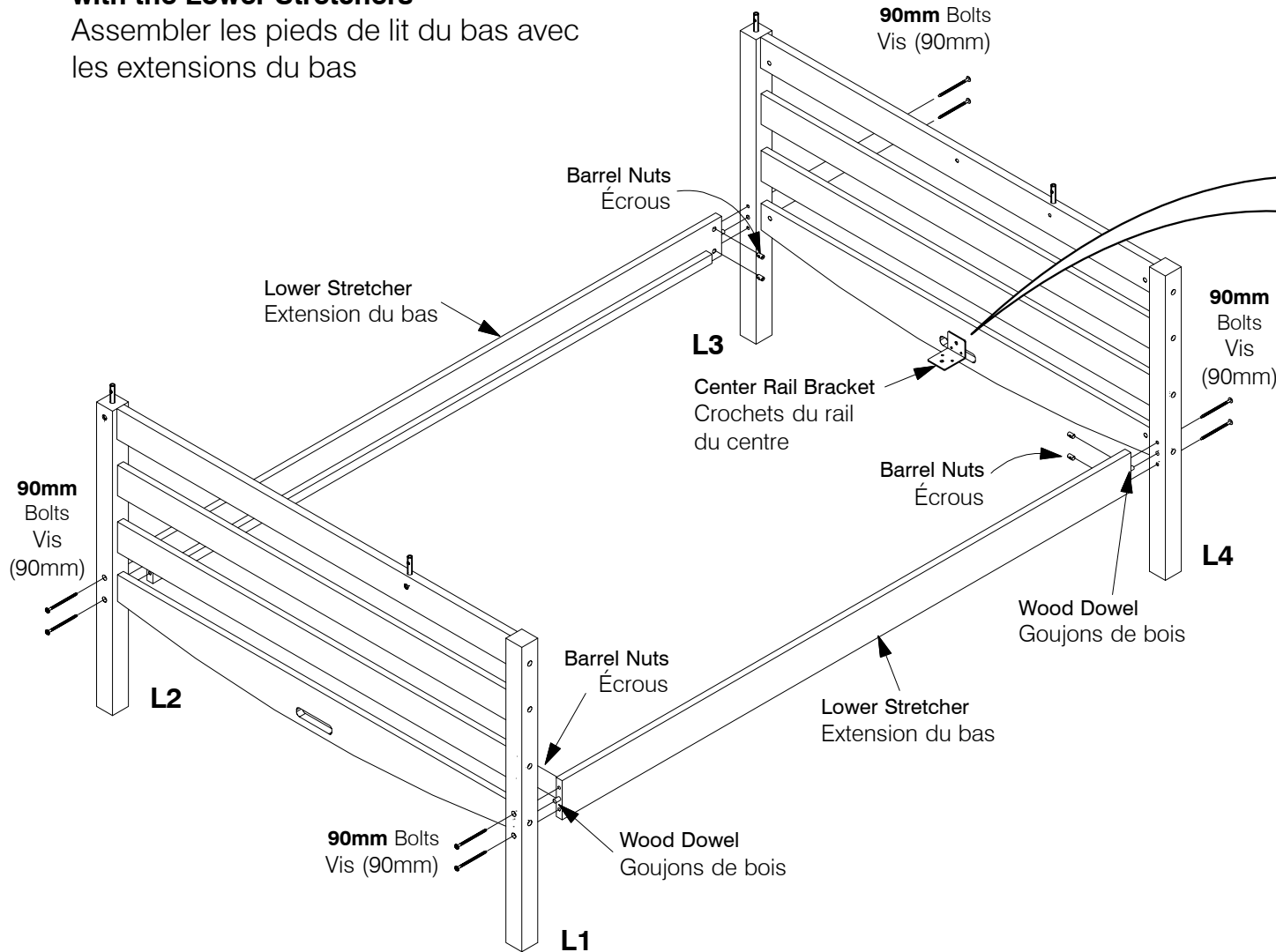

- 5B Assemble the Center Rail**
Assembler les Rail du centre

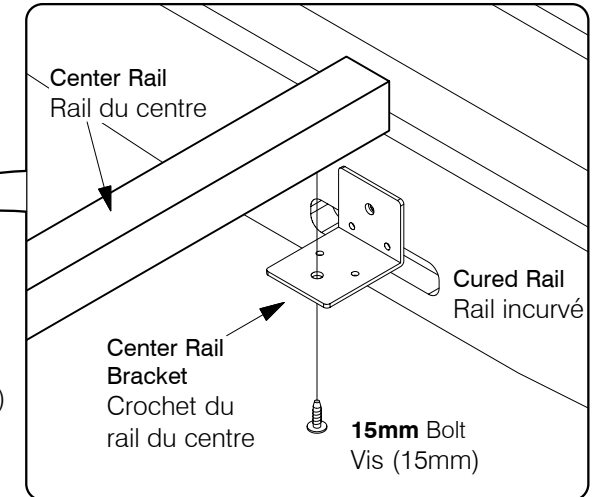

7A Join the Upper & Lower Bunk
Joindre le lit du haut au lit bas

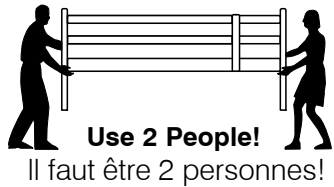
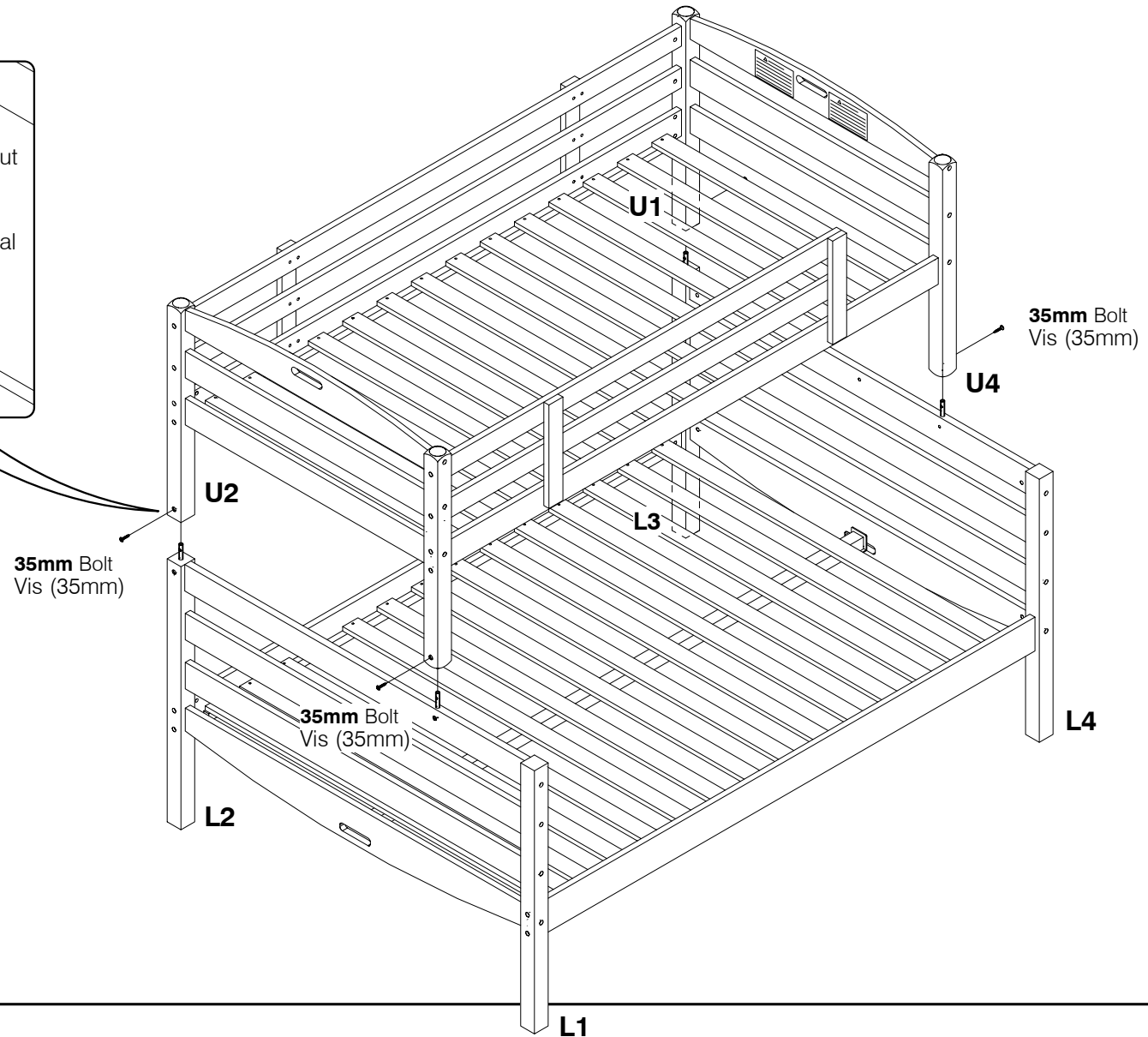
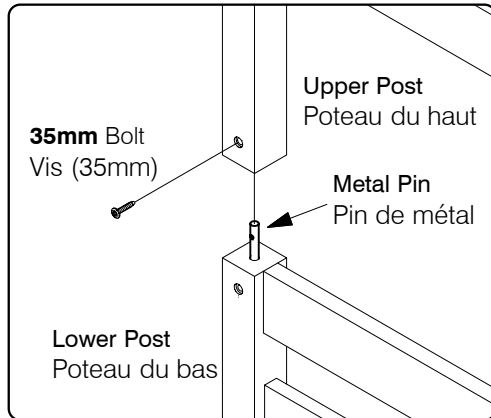

Sesame Twin Full Bunk Bed

Lits Jumeaux Superposés «Sesame»

N&D 0119F

8A Attach the Ladder to the Upper Stretcher

Attacher l'échelle au rail d'étirement du haut

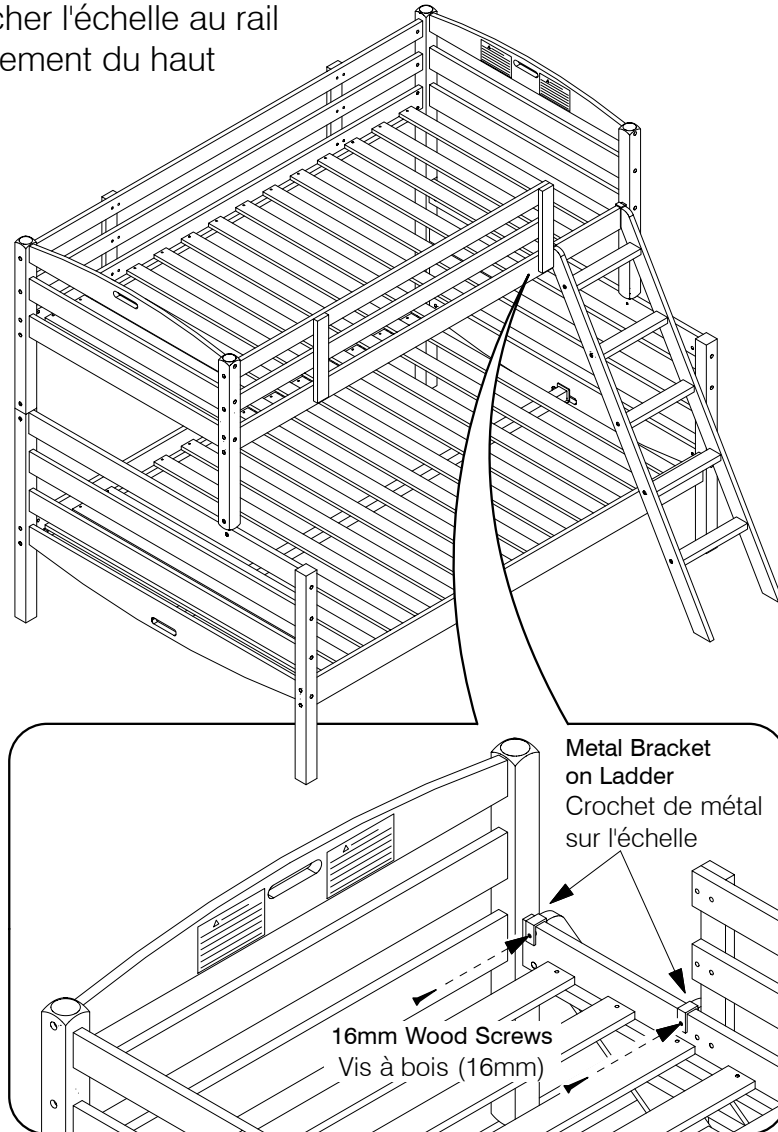

8B Optional use of bunk bed as separate Twin & Full Beds

Optionnel: utiliser séparément comme lits jumeaux et grands lits

