

WARNING: To reduce the risk of fire, electric shock, or injury to persons, read the IMPORTANT SAFETY INSTRUCTIONS, located in your appliance's Owners Manual, before operating this appliance.

AVERTISSEMENT : Pour réduire le risque d'incendie, de décharge électrique ou de blessures, lire les INSTRUCTIONS IMPORTANTES DE SÉCURITÉ du guide d'utilisation de votre appareil avant de faire fonctionner cet appareil.

ADVERTENCIA: A fin de reducir el riesgo de incendio, choque eléctrico o lesiones personales, lea las INSTRUCCIONES IMPORTANTES DE SEGURIDAD que se encuentran en el Manual del propietario, antes de usar el electrodoméstico.

	⚠ WARNING	⚠ AVERTISSEMENT	⚠ ADVERTENCIA
	<p>Tip Over Hazard</p> <p>Do not use dishwasher until completely installed.</p> <p>Do not push down on open door.</p> <p>Doing so can result in serious injury or cuts.</p>	<p>Risque de basculement</p> <p>Ne pas utiliser le lave-vaisselle jusqu'à ce qu'il soit complètement installé.</p> <p>Ne pas appuyer sur la porte ouverte.</p> <p>Le non-respect de ces instructions peut causer des blessures graves ou des coupures.</p>	<p>Peligro de Vuelco</p> <p>No use la lavavajillas antes de estar completamente instalada.</p> <p>No se apoye en la puerta abierta.</p> <p>No seguir estas instrucciones puede ocasionar heridas serias o cortaduras.</p>

OPERATING INSTRUCTIONS / INSTRUCTIONS D'UTILISATION / INSTRUCCIONES DE FUNCIONAMIENTO

1. Load dishwasher / Chargement du lave-vaisselle / Cargue la lavavajillas

Racks vary by model.
Les paniers varient selon le modèle.
Las canastas varían según el modelo.

2 Rack
2 paniers
2 Canasta

3 Rack Dedicated Wash / Lavage dédié sur
3 paniers / 3 Lavado dedicado de las canastas

Loading Tips
Conseils de chargement
Consejos de carga

Additional Loading Tips
Conseils de chargement supplémentaires
Consejos de carga adicionales

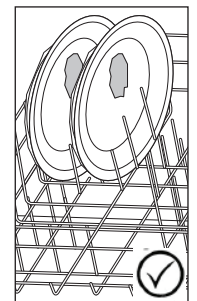
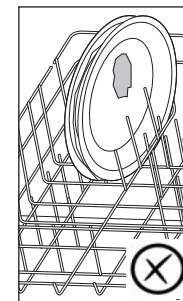
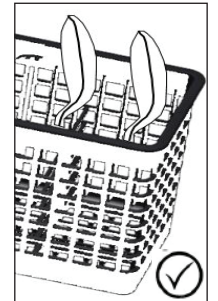
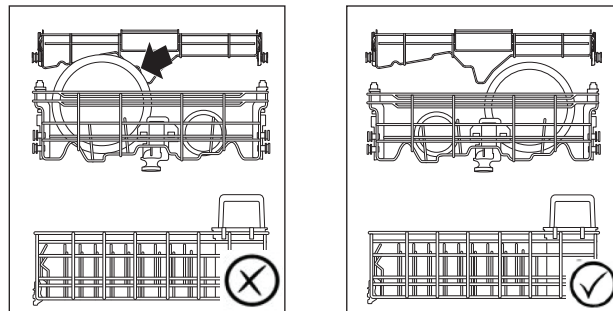
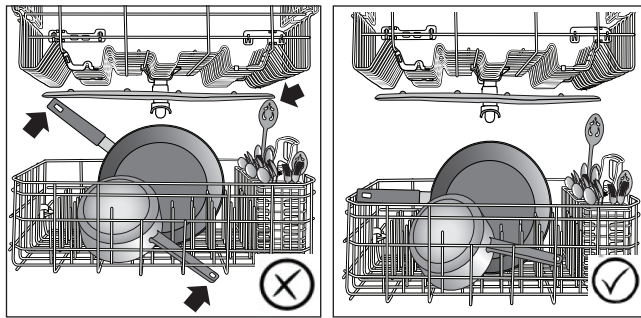
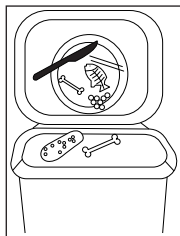
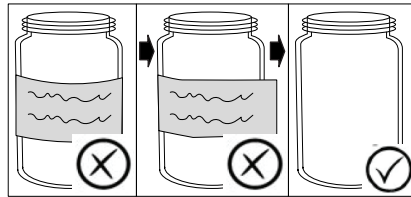

Place plastic items, small plates, and bowls in the upper dish racks. Use adjusters for tall items.
Placer les articles de plastique, les petites assiettes et les bols dans les paniers supérieurs. Utiliser les réglages pour les articles de grande taille.
Coloque los objetos plásticos, los platos pequeños y los tazones en la canasta superior para platos. Use reguladores para todos los objetos.

2. Add detergent. Slide lid to close. Use automatic dishwashing detergent only.
Ajouter du détergent. Glisser le couvercle pour le fermer. N'utiliser que du détergent pour lave-vaisselle automatique.
Agregue detergente. Deslice la tapa para cerrar. Use solo detergente para lavavajillas automáticas.

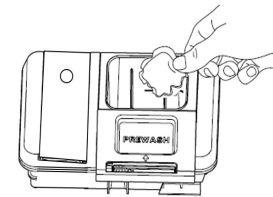

3. Add rinse aid when fill window indicator shows low about every 1 to 3 months.
Ajouter de l'agent de rinçage lorsque le témoin dans la fenêtre indique une faible quantité, environ tous les 1 à 3 mois.
Agregue agente de enjuague cuando el indicador de la ventana de llenado muestre niveles bajos cada 1 a 3 meses.

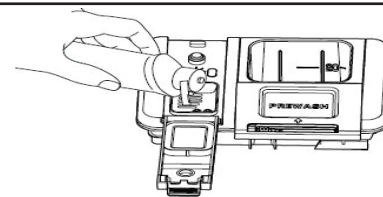

● Full / Plein/ completo
○ Add / Ajouter / añadir

4. Select cycle & option(s).
Sélectionner le programme et les options.
Seleccione el ciclo y la(s) opción(es).

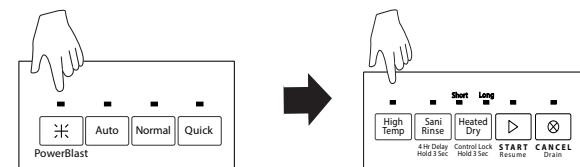

5. Press START and close door within 4 seconds (top controls) OR (front controls) close door and press START.
Appuyer sur START (mise en marche) et fermer la porte dans les 4 secondes (commandes sur le dessus) OU fermer la porte et appuyer sur START (mise en marche) (commandes à l'avant).
Presione START (Inicio) y cierre la puerta dentro de 4 segundos (controles superiores) O (controles frontales) cierre la puerta y presione START (Inicio).

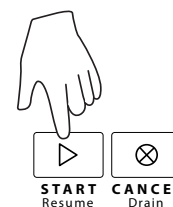

For detailed installation instruction please see the Owner's Manual included with your machine or visit <https://www.maytag.com/owners> or in Canada <https://www.maytag.ca>. This may save you the cost of a service call.

SERVICE & SUPPORT

Pour obtenir des instructions d'installation détaillées, consulter le manuel de l'utilisateur inclus avec la machine ou visiter le <https://www.maytag.com/owners> ou au Canada le <https://www.maytag.ca>. Cette vérification peut aider à économiser le coût d'une intervention de dépannage.

Para obtener instrucciones de instalación, consulte el Manual del propietario que viene incluido con su máquina o visite <https://www.maytag.com/owners> o, en Canadá, <https://www.maytag.ca>. Esto le podría ahorrar el costo de una llamada al servicio técnico.



MANUALS & DOWNLOADS



TROUBLESHOOTING & FAQ



REPLACEMENT PARTS



ADD SERVICE PLAN



SCHEDULE SERVICE

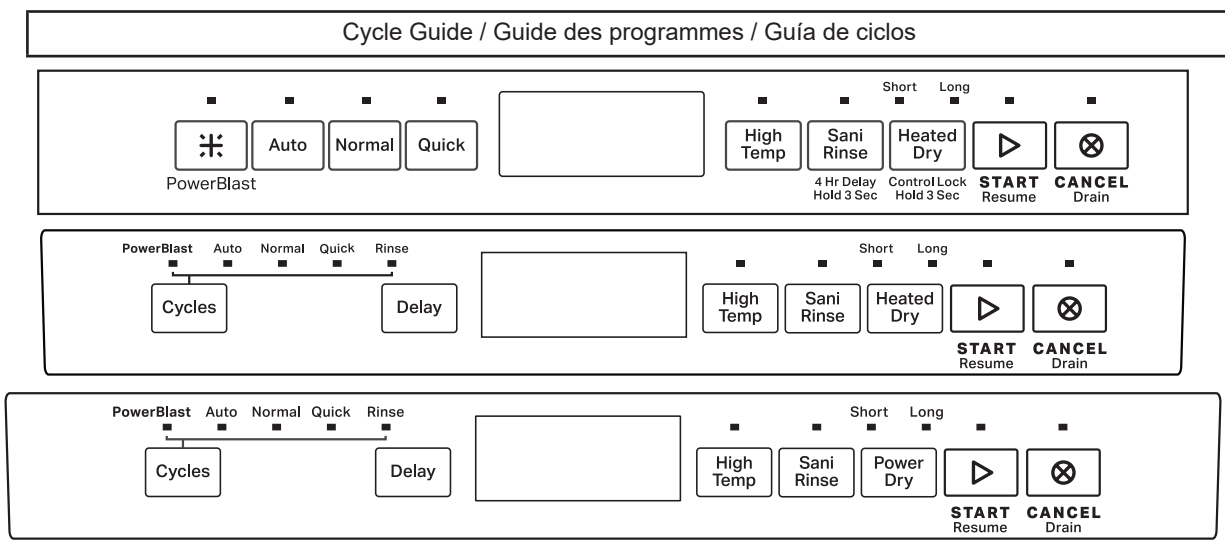

Cycle / Programme / Ciclo	Auto	Senses soil to automatically optimize cycle. Auto cycle is selected if START is pressed first.*	Détecte la saleté pour optimiser automatiquement le programme. Le programme Auto (automatique) est sélectionné si on appuie d'abord sur START (mise en marche).*	Mide la suciedad para optimizar el ciclo automáticamente. El ciclo Auto (Automático) se selecciona si primero se presiona START (Inicio).*
	PowerBlast	Use for hard to clean items.	Pour les articles difficiles à laver.	Use este ciclo para artículos difíciles de limpiar.
	Normal	This cycle is recommended for daily, regular or typical use to completely wash and dry a full load of normally soiled dishes. This dishwasher's government energy certifications were based on the Normal cycle with only the Heated Dry option selected.**	Ce programme est recommandé lors d'une utilisation quotidienne ou régulière pour laver et sécher une pleine charge de vaisselle normalement sale. La certification énergétique gouvernementale de ce lave-vaisselle est basée sur le programme Normal (normal) avec seulement l'option Heat Dry (séchage avec chaleur).**	Este ciclo se recomienda para uso diario, regular o típico para lavar y secar totalmente una carga completa de vajilla con suciedad normal. Los certificados de consumo de energía del gobierno de esta lavavajillas se basaron en el ciclo Normal (Normal) con la opción Heated Dry (Secado con calor) seleccionada únicamente.**
	Quick	Use when you need faster results.	Pour obtenir un résultat rapide.	Use este ciclo cuando necesite resultados más rápidos.
	Rinse	Use for rinsing dishes, glasses, and silverware that will not be washed right away. Do not use detergent.	Utiliser ce programme pour rincer la vaisselle, les verres et les couverts qui ne seront pas lavés immédiatement. Ne pas utiliser de détergent.	Use este ciclo para enjuagar platos, vasos y cubiertos que no vayan a lavarse de inmediato. No use detergente.
Options / Options / Opciones	High Temp	Helps remove tough, baked on food.	Aide à éliminer les taches tenaces et les aliments cuits.	Ayuda a quitar suciedad rebelde y pegada.
	Sani Rinse	Sanitizes dishes and glassware in accordance with NSF International NSF/ANSI Standard 184 for Residential Dishwashers. See this section in the Owner's Manual.	Assainit la vaisselle et la verrerie conformément à la norme internationale NSF/ANSI 184 pour lave-vaisselle à usage domestique. Consulter cette section du manuel de l'utilisateur.	Higieniza los platos y la cristalería según el estándar 184 de NSF International NSF/ANSI para lavavajillas domésticas. Consulte esta sección en el Manual del propietario.
	Heated Dry Short (Some Models) Power Dry Short	Dries dishes with heat. Load plastic item in upper racks. Dries dishes with heat and a fan. Load plastic item in upper racks.	Sèche la vaisselle à l'air chaud. Placer les articles en plastique dans le panier supérieur. Sèche la vaisselle à l'aide de chaleur et d'un ventilateur. Placer les articles en plastique dans le panier supérieur.	Seca los platos con calor. Cargue los artículos de plástico en las canastas superiores. Seca la vajilla con calor y un ventilador. Cargue los artículos de plástico en las canastas superiores.
	Heated Dry Long (Some Models) Power Dry Long	Increases the Energy used for drying the dishes. This may lengthen the cycle time.	Augmente l'énergie utilisée pour sécher la vaisselle. Ceci peut rallonger le programme.	Aumenta la potencia que se usa para secar la vajilla. Esto puede alargar la duración del ciclo.
	Delay	Runs the dishwasher at a later time.	Met en marche le lave-vaisselle à un moment ultérieur.	Inicia la lavavajillas más tarde.
	Start / Resume	Push to start or resume a cycle.	Toucher pour mettre en marche un programme ou le remettre en marche.	Presione para iniciar o reanudar un ciclo.
	Cancel / Drain	Push to reset any cycle or options during selection. Push to end a cycle once started.	Toucher pour réinitialiser un programme ou des options pendant la sélection. Toucher pour annuler un programme pendant qu'il fonctionne.	Presione para restaurar cualquier ciclo u opción durante la selección. Presione para finalizar un ciclo ya iniciado.
	Control Lock (on some models)	Use the Control Lock option to avoid unintended use of dishwasher between cycles, or cycle and option changes during a cycle. To turn ON/OFF, hold button for 3 seconds.	Utiliser l'option Control Lock (verrouillage des commandes) pour éviter le démarrage involontaire du lave-vaisselle entre deux programmes ou un changement de programme et d'options durant un programme. Pour mettre en marche/arrêter, maintenir le bouton enfoncé pendant 3 secondes.	Use la opción Control Lock (Bloqueo de controles) para evitar el uso accidental de la lavavajillas entre los ciclos o los cambios de ciclos y opciones durante un ciclo. Para encender o apagar, mantener el botón presionado durante 3 segundos.

*The government energy certifications are not based on this cycle. See the Normal cycle description for the government energy certification cycle. Using the Sensor cycle may increase your energy usage. / *La certification énergétique gouvernementale est basée sur ce programme. Consulter la description du programme Normal (normal) pour utiliser la certification énergétique gouvernementale. Utiliser le programme Sensor (capteur) peut augmenter la consommation d'énergie. / *Los certificados de consumo de energía del gobierno no se basan en este ciclo. Vea la descripción del ciclo Normal (Normal) para el ciclo con certificados de consumo de energía del gobierno. El uso del ciclo Sensor (Sensor) puede aumentar el consumo de energía.

**No other washing and drying temperature options were selected, and it was not subject to truncated testing. Rinse aid was not used, and there was no detergent used in the prewash. / **Aucune autre option de température de lavage et de séchage n'a été sélectionnée et les évaluations n'ont pas été tronquées. Aucun agent de rinçage ni détergent n'a été utilisé pendant le pré-lavage. / **Ninguna otra opción de temperatura de lavado y secado se seleccionó y no se realizaron pruebas truncadas. No se usó agente de enjuague y no se usó detergente en el prelavado.

Not all cycles, options, and features shown are available on all models. / Les programmes, options et caractéristiques ne sont pas tous offerts sur tous les modèles. / No todos los ciclos, opciones y características que se muestran están disponibles en todos los modelos.

Energy and water use vary greatly with installation, cycle / L'utilisation d'énergie et d'eau varie beaucoup selon l'installation, le programme et les options / El uso de agua y energía varía de forma significativa según la instalación, el ciclo.

Adjusting Racks / Positionnement des paniers / Ajuste de canastas

You can raise or lower the middle rack to fit tall items in either the middle or bottom rack. Adjusters are located on each side of the middle rack. To raise the rack: Press both rack adjuster thumb levers and lift the rack until it is in the up position and level. To lower the rack: Press both rack adjuster thumb levers and slide the rack to its down position and level.

NOTE: The middle rack must be level. Remove dishes before adjusting rack.

Il est possible de soulever et d'abaisser le panier du centre pour placer des articles de grande taille dans le panier du bas ou du milieu. Les systèmes de positionnement sont situés de chaque côté du panier du milieu. Pour lever le panier : Appuyer sur les deux réglers du panier et soulever le panier jusqu'à ce qu'il soit en position haute et d'aplomb. Pour abaisser le panier : Appuyer sur les deux réglers du panier et faire glisser le panier jusqu'à sa position basse et d'aplomb.

REMARQUE : Le panier du milieu doit être de niveau. Retirer la vaisselle avant de positionner le panier.

Puede subir o bajar la canasta del medio para acomodar artículos más altos tanto en la canasta del medio como en la inferior. Los ajustadores se encuentran a cada lado de la canasta del medio. Para levantar la canasta: Presione las dos palanquillas reguladoras de la canasta y levante la canasta hasta que quede en la posición alta y nivelada. Para bajar la canasta: Presione las dos palanquillas reguladoras de la canasta y deslice la canasta hasta que quede en la posición baja y nivelada.

NOTA: La canasta del medio debe estar nivelada. Quite la vajilla antes de ajustar la canasta.

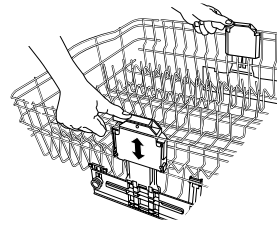

Height Adjusters (on some models)
Réglers de hauteur (sur certains modèles)
Ajustadores de altura (en algunos modelos)

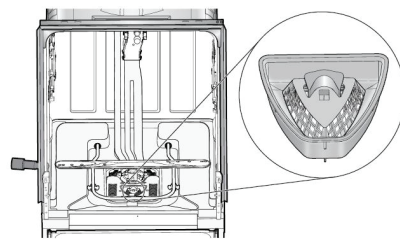

Foreign Object Cup
Tasse à corps étrangers
Taza para objetos extraños

Filter Cleaning / Nettoyage du filtre / Limpieza del filtro

The pump is protected from large objects entering it by the foreign object cup in the front and below the lower rack. The maintenance free filter system does not require any regular cleaning or maintenance. If this cup fills up with particles or objects, depress the tab in the center and pull up on the cup to remove it. Dispose of the contents and then replace the cup. To replace the cup, put into the opening and push down to lock in place.

La pompe est protégée des gros objets entrant grâce à la tasse à corps étrangers située à l'avant et sous le panier du bas. Le système de filtration sans entretien n'a besoin d'aucun nettoyage ou entretien régulier. Si cette tasse se remplit de particules ou d'objets, appuyer sur l'onglet situé au centre et tirer la tasse vers le haut pour l'enlever. Jeter le contenu, puis replacer la tasse. Pour replacer la tasse, la placer dans l'ouverture et pousser vers le bas pour la verrouiller en place.

La bomba está protegida para que no le entren objetos grandes por la taza para objetos extraños que se encuentra al frente y debajo de la canasta inferior. El sistema de filtro libre de mantenimiento no requiere ninguna limpieza ni mantenimiento periódicos. Si la taza se llena con partículas u objetos, presione la lengüeta del centro y tire de la copa hacia arriba para quitarla. Deseche todos los contenidos y luego vuelva a colocarla. Para volver a colocar la taza, colóquela en la abertura y presione para que se trabe en su lugar.



Front status light / Témoin d'état avant / Luz de estado delantera
blue = washing / Bleu = lavage / azul = lavando
red = drying / Rouge = séchage / roja = secando
white = complete / Blanc = terminé / blanca = completo
blinking = paused / Clignotement = pause / parpadeando = pausa