

Freestanding Gas Range Control Guide

FEATURE GUIDE

WARNING: To reduce the risk of fire, electric shock, or injury to persons, read the IMPORTANT SAFETY INSTRUCTIONS, located in your appliance's Owner's Manual, before operating this appliance.

This manual covers several models. Your model may have some or all of the items listed. Refer to this manual or the Frequently Asked Questions (FAQs) section of our website at www.whirlpool.com for more detailed instructions. In Canada, refer to the Customer Service Section at www.whirlpool.ca.

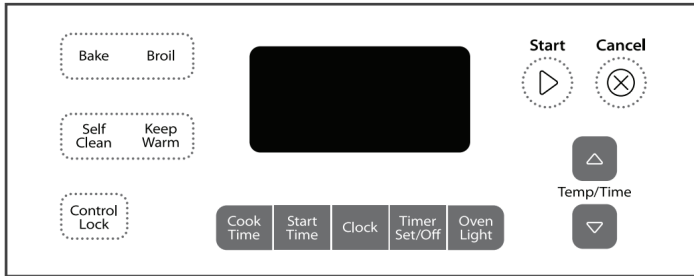

⚠ WARNING

Food Poisoning Hazard

Do not let food sit for more than one hour before or after cooking.

Doing so can result in food poisoning or sickness.

KEYPAD	FEATURE	INSTRUCTIONS
CLOCK	Clock	The Clock uses a 12-hour cycle. <ol style="list-style-type: none"> 1. Check that the oven is off. 2. Press CLOCK. 3. Press TEMP/TIME “up” or “down” arrow pads to set the time of day. 4. Press CLOCK or START.
OVEN LIGHT	Oven cavity light	The oven light is controlled by a keypad on the oven control panel. While the oven door is closed, press the oven light switch to turn the light on and off. The oven light will come on when the oven door is opened.
TIMER (Set/Off)	Oven timer	The Timer can be set in hours or minutes up to 12 hours and 59 minutes. <ol style="list-style-type: none"> 1. Press TIMER. 2. Press TEMP/TIME “up” or “down” arrow pads to set the length of time. 3. Press START to begin the countdown. If enabled, timer tone(s) will sound at the end of countdown. 4. Press TIMER twice to cancel the Timer. Do not press the Cancel keypad because the oven will turn off. 5. If the Timer is running, but not in the display, press TIMER to display the countdown for 5 seconds.
START	Cooking start	The Start pad begins any oven function. If Start is not pressed within 5 seconds, “PUSH” appears in the display. If Start is not pressed within 1 minute after pressing a keypad, the function is canceled and the time of day is displayed.
CANCEL	Range function	The Cancel keypad stops any function except the Clock, Timer and Oven Control Lockout.
TEMP/TIME	Temperature and time adjust	The “up” or “down” arrow pads are used to adjust time and temperature settings.
BAKE	Baking and roasting	<ol style="list-style-type: none"> 1. Press BAKE. 2. Press TEMP/TIME “up” or “down” arrow pads to set a temperature other than 350°F (175°C) in 5°F (5°C) increments between 170°F and 500°F (75°C and 260°C). 3. Press START. 4. To change the temperature repeat Step 2. Press START or wait 5 seconds for the change to take effect. 5. Press CANCEL when finished.
BROIL	Broiling	<ol style="list-style-type: none"> 1. Press BROIL. 2. Press TEMP/TIME “up” or “down” arrow pads to change the temperature in 5°F (5°C) increments between 300°F and 500°F (150°C and 260°C). 3. Press START, and allow oven to preheat for 5 minutes. 4. Position cookware in oven and close the oven door. 5. Press CANCEL when finished.

KEYPAD	FEATURE	INSTRUCTIONS
KEEP WARM	Hold warm	Food must be at serving temperature before placing it in the warmed oven. <ol style="list-style-type: none"> 1. Press KEEP WARM. 2. Temperature is set at 170°F (75°C) for 60 minutes (1.00 hour). 3. Press START. 4. Press CANCEL when finished. NOTE: The oven will automatically turn off after 60 minutes.
START TIME	Delayed start	The Start Time keypad is used to enter the starting time for an oven function with a delayed start. Start Time should not be used for foods such as breads and cakes because they may not bake properly. To set a Timed Cook or a Delayed Timed Cook, see “Cook Time” section.
COOK TIME	Timed cooking	Timed Cooking allows the oven to be set to turn on at a certain time of day, cook for a set length of time, and/or shut off automatically. To set a Timed Cook or a Delayed Timed Cook, see “Cook Time” section.
SELF CLEAN	Self-Cleaning cycle	See the “Self-Cleaning Cycle” section in the Owner’s Manual.
CONTROL LOCK	Oven control lockout	<ol style="list-style-type: none"> 1. Check that the oven is off. 2. Press and hold CONTROL LOCK for 3 seconds. 3. A tone will sound and a lock will be displayed. 4. Repeat to unlock. Only the CLOCK, OVEN LIGHT and TIMER keypads will function with the controls locked. The cooktop functions are not affected by the oven control lockout.

Sealed Surface Burners

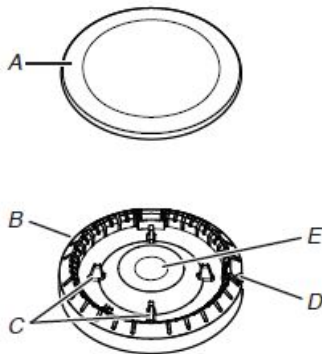

A. Burner cap
 B. Burner base
 C. Alignment pins
 D. Igniter
 E. Gas tube opening

IMPORTANT: Do not obstruct the flow of combustion and ventilation air around the burner grate edges.

Burner cap: Always keep the burner cap in place when using a surface burner. A clean burner cap will help avoid poor ignition and uneven flames. Always clean the burner cap after a spillover and routinely remove and clean the caps according to the “General Cleaning” section.

Alignment: Be sure to align the gas tube opening in the burner base with the orifice holder on the cooktop and the igniter electrode with the notch in the burner base.

Gas tube opening: Gas must flow freely throughout the gas tube opening for the burner to light properly. Keep this area free of soil and do not allow spills, food, cleaning agents, or any other material to enter the gas tube opening. Keep spillovers out of the gas tube opening by always using a burner cap.

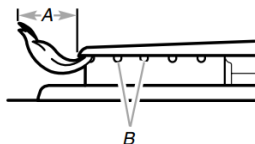

A. 1-1/2" (2.5-3.8 cm)
 B. Burner ports

Burner ports: Check burner flames occasionally for proper size and shape as shown in the previous illustration. A good flame is blue in color, not yellow. Keep this area free of soil and do not allow spills, food, cleaning agents or any other material to enter the burner ports.

To Clean:

IMPORTANT: Before cleaning, make sure all controls are OFF and the oven and cooktop are cool. Do not use oven cleaners, bleach or rust removers.

1. Remove the burner cap and the burner base, and clean according to “General Cleaning” section in the Owner’s Manual.
2. Clean the gas tube opening with a damp cloth.
3. Clean clogged burner ports with a straight pin as shown. Do not enlarge or distort the port. Do not use a wooden toothpick. If the burner needs to be adjusted, contact a trained repair specialist.

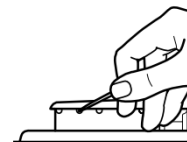

4. Replace the burner cap, making sure the alignment pins are properly aligned with the burner cap.

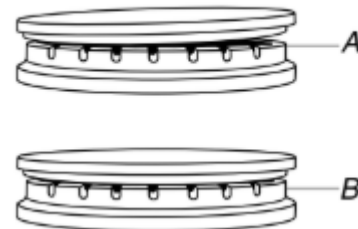

A. Incorrect
 B. Correct

- Turn on the burner. If the burner does not light, check cap alignment. If the burner still does not light, do not service the sealed burner yourself. Contact a trained repair specialist.

Cookware

IMPORTANT: Do not leave empty cookware on a hot surface cooking area, element or surface burner.

Ideal cookware should have a flat bottom, straight sides and a well-fitting lid, and the material should be of medium-to-heavy thickness.

Rough finishes may scratch the cooktop or grates/coils. Aluminum and copper may be used as a core or base in cookware. However, when used as a base they can leave permanent marks on the surfaces.

Cookware material is a factor in how quickly and evenly heat is transferred, which affects cooking results. A nonstick finish has the same characteristics as its base material. For example, aluminum cookware with a nonstick finish will take on the properties of aluminum.

Cookware with nonstick surfaces should not be used under the broiler.

Check for flatness by placing the straight edge of a ruler across the bottom of the cookware. While you rotate the ruler, no space or light should be visible between it and the cookware.

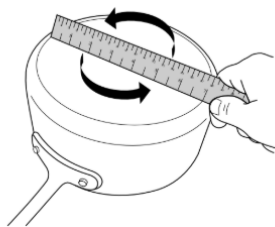

Use the following chart as a guide for cookware material characteristics.

Cookware	Characteristics
Aluminum	<ul style="list-style-type: none"> Heats quickly and evenly. Suitable for all types of cooking. Medium or heavy thickness is best for most cooking tasks.
Cast iron	<ul style="list-style-type: none"> Heats slowly and evenly. Good for browning and frying. Maintains heat for slow cooking.
Ceramic or Ceramic glass	<ul style="list-style-type: none"> Follow manufacturer's instructions. Heats slowly, but unevenly. Ideal results on low to medium heat settings.
Copper	<ul style="list-style-type: none"> Heats very quickly and evenly. May leave copper residues, which may be diminished if cleaned immediately after cooking.
Earthenware/ Stoneware	<ul style="list-style-type: none"> Follow manufacturer's instructions. Use on low heat settings.
Porcelain enamel-on-steel or cast iron	<ul style="list-style-type: none"> See stainless steel or cast iron.
Stainless steel	<ul style="list-style-type: none"> Heats quickly, but unevenly. A core or base of aluminum or copper on stainless steel provides even heating.

For best results, the cookware should be centered above the burner with the bottom sitting level on the grate. The flame should be adjusted so that it does not extend up the sides of the pan.

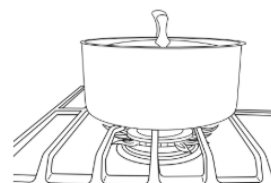

Home Canning

When canning for long periods, alternate the use of surface burners between batches. This allows time for the most recently used areas to cool.

- Center the canner on the grate above the burner.
- Do not place canner on 2 surface burners at the same time.
- For more information, contact your local agricultural extension office or refer to published home canning guides. Companies that manufacture home canning products can also offer assistance.

OVEN USE

The normal operation of the range will include several noises that may be heard each time the Bake or Broil burners ignite during the cooking cycle:

- Gas valves may make a "popping" sound when opening or closing.
- Igniters will "click" several times until a flame is sensed.
- A "poof" sound is heard when a bake or broil burner ignites.

Odors and smoke are normal when the oven is used the first few times or when it is heavily soiled.

IMPORTANT: The health of some birds is extremely sensitive to the fumes given off. Exposure to the fumes may result in death to certain birds. Always move birds to another closed and well-ventilated room.

NOTE: On some models: The convection fan will shut off when the oven door is opened. If the oven door remains open for too long, the heating elements will shut off until the oven door is closed. All timers, including any active Cook Time or Timed Cook functions, will continue to count down.

Electronic Oven Controls

Control Display

The display will flash when powered up or after a power loss. Press CANCEL or OFF/CANCEL to clear. When oven is not in use, the time of day is displayed. Indicator lights show functions that are in use.

Options Mode

Press and hold TIMER for 5 seconds, and "Opt" will appear. Use the Temp/Time "up" or "down" arrow pads to cycle through the following options. Press CANCEL to exit the mode.

Fahrenheit and Celsius

The temperature is preset at Fahrenheit, but can be changed to Celsius. Press TIMER to toggle between Fahrenheit and Celsius. Press CANCEL to exit.

End-of-Cycle Tone

"b1" (beep once) or "b" (continue to beep) will be displayed. Press TIMER to toggle through selections. Press CANCEL to exit.

Oven Light with Door Open

"LOn" indicates that the oven light will turn on when the door is open. If "LOFF" is displayed, the oven light will turn on only with the oven light switch. Press TIMER to toggle through selection. Press CANCEL to exit.

12-Hour Shutoff

If "12 Hr" is displayed, the oven will automatically shut off after 12 hours. Press TIMER to toggle to "-- Hr" to disable the 12-hour shutoff. Press CANCEL to exit.

Tones

Tones are audible signals, indicating the following:

One Tone

- Valid keypad press
- Oven is preheated (long tone)
- Function has been entered.
- Reminder (on some models), repeating every 20 seconds after the end-of-cycle tones

Three Tones

- Invalid keypad press

Four Tones

- End of cycle

On some models: Use the Clock/Tools keypad to change the tone settings.

Oven Temperature Offset Control

IMPORTANT: Do not use a thermometer to measure oven temperature. Elements will cycle on and off as needed to provide consistent temperature but may run slightly hot or cool at any point in time due to this cycling. Most thermometers are slow to react to temperature change and will not provide an accurate reading due to this cycling.

The oven provides accurate temperatures; however, it may cook faster or slower than your previous oven, so the temperature can be adjusted to personalize it for your cooking needs. It can be changed to Fahrenheit or Celsius.

To Adjust Oven Temperature:

1. Press and hold BAKE for 5 seconds until the oven display shows the current setting, for example "0°F CAL" or "00."
2. Press the Temp/Time "up" or "down" arrow pads to increase or to decrease the temperature in 10°F (5°C or 6°C) amounts. The adjustment can be set between 30°F (17°C) and -30°F (-17°C).
3. Press START.

Sabbath Mode

The Sabbath Mode sets the oven to remain on in a Bake setting until turned off. A Timed Bake can also be set to keep the oven on for only part of the Sabbath. The Oven Control Lockout Feature (if present) will be disabled during the Sabbath Mode. After the Sabbath Mode is set no tones will sound, the display will not show the temperature, the Kitchen Timer Mode will be canceled (if active) and only the following pads will function:

- "up" or "down" arrow pads
- Cancel

When the oven door is opened or closed, the oven light will not turn on or off and the heating elements will not turn on or off immediately.

When power is restored after a power failure, the oven will return to Sabbath Mode and remain Sabbath compliant with the bake elements off until the Cancel keypad is pressed.

Pressing the Cancel keypad at any time returns the oven to the normal cooking mode (not Sabbath Mode compliant).

Before entering the Sabbath Mode, it must be decided if the oven light is to be on or off for the entire Sabbath Mode period. If the light is on when entering Sabbath Mode, it will remain on for the entire time Sabbath Mode is in use. If the light is off when entering Sabbath Mode, it will remain off for the entire time Sabbath Mode is in use. Opening the oven door or pressing the Oven Light keypad will not affect the oven light once Sabbath Mode has been entered.

If the oven has the Convection Bake feature, the oven light is controlled by a separate Oven Light switch on the console. If the oven light is on when entering the Sabbath Mode, it will remain on for the entire time Sabbath Mode is in use. For the oven light to be off during the Sabbath Mode, the light bulb must be removed from the oven prior to entering the Sabbath Mode. Not performing these steps will cause the oven light to turn on when the oven door is opened, resulting in the oven being not Sabbath compliant.

On the Holiday, the oven temperature can be changed once the oven is in Sabbath Mode by pressing the "up" or "down" arrow pads. The oven temperature will change 25°F (14°C) each time the keypad is pressed. The display will not change, and there will be no sounds during this adjustment.

To Activate and Bake Using Sabbath Mode:

1. Press BAKE.
2. Press the "up" or "down" arrow pads.
3. Press START.
4. Press and hold the TIMER keypad for 5 seconds. "SAb" will flash in the display.
5. Press START within 5 seconds to enter Sabbath Mode; otherwise, the entire cycle cancels out. "SAb" will stop flashing and remain on in the display. The oven is now in Sabbath Mode and is Sabbath compliant.

Pressing the Cancel keypad at any time returns the oven to the normal cooking mode (not Sabbath Mode compliant).

To Set a Timed Bake Using Sabbath Mode (on some models):

1. Press BAKE.
2. Press the "up" or "down" arrow pads to enter a temperature other than the one displayed.
3. Press COOK TIME. The Cook Time oven indicator light will light up.
4. Press the "up" or "down" arrow pads to enter a cook time length.
5. Press START.
6. Press and hold the TIMER keypad for 5 seconds. "SAb" will flash in the display.
7. Press START within 5 seconds to enter Sabbath Mode; otherwise, the entire cycle cancels out. "SAb" will stop flashing and remain on in the display. The oven is now in Sabbath Mode and is Sabbath compliant. The Bake, On and Cook Time indicator lights will be displayed.

When the set cook time ends, the oven will shut off automatically and the indicator lights will turn off, indicating the end of the cycle.

Pressing the Cancel keypad at any time returns the oven to the normal cooking mode (not Sabbath mode compliant).

NOTE: If "SAb" does not appear in your display, the Sabbath mode is not active. After Sabbath mode is deactivated, you must activate Sabbath mode by completing steps 1 through 5.

To Set a Delayed Timed Bake Using Sabbath Mode (on some models):

1. Press BAKE.
2. Press the "up" or "down" arrow pads to enter a temperature other than the one displayed.
3. Press COOK TIME. The Cook Time indicator light will light up.
4. Press the "up" or "down" arrow pads to enter a cook time length.
5. Press START TIME. The Start Time indicator light will light up.
6. Press the "up" or "down" arrow pads to enter a start time.
7. Press START.
8. Press and hold the TIMER keypad for 5 seconds. "SAb" will flash in the display.
9. Press START within 5 seconds to enter Sabbath Mode; otherwise, the entire cycle cancels out. "SAb" will stop flashing and remain on in the display. The oven is now in Sabbath Mode and is Sabbath compliant. The On and Delay indicator lights will be displayed.

When the start time is reached the Bake, On and Cook Time indicator lights will automatically turn on. When the set cook time ends, the oven will shut off automatically and the indicator lights will turn off, indicating the end of the cycle.

Pressing the Cancel keypad at any time returns the oven to the normal cooking mode (not Sabbath Mode compliant).

Positioning Racks and Bakeware

Use the following illustration and chart as a guide for positioning racks.

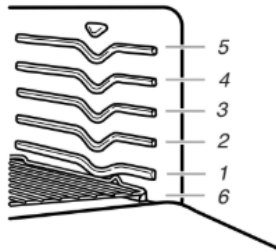

Food	Rack Position
Extra-large items	6
Roasting large and small cuts of meat and poultry	1
Pies, casseroles, yeast bread, quick breads, frozen convenience foods, and 2-rack baking	2
Most baked goods on a cookie sheet, jelly roll pan, or in muffin pans; casseroles; frozen convenience foods	3
Use for broiling and toasting.	4
2-rack baking	5

Bakeware

To cook food evenly, hot air must be able to circulate. Allow 2" (5 cm) of space around bakeware and oven walls. Make sure that no bakeware piece is directly over another.

Multiple Rack Cooking

Two-rack: Use rack positions 2 and 5.

Baking and Roasting

ACCUBAKE® Temperature Management System

The ACCUBAKE® system electronically regulates the oven heat levels during preheat and bake to maintain a precise temperature range for optimal cooking results. The bake and broil elements or burners cycle on and off in intervals. On convection range models, the fan may be cycled on and off for short intervals to provide the best results.

Before baking and roasting, position racks according to "Positioning Racks and Bakeware" section. When roasting, it is not necessary to wait for the oven preheat cycle to end before putting food in unless it is recommended in the recipe.

Preheating

When START is pressed, the oven will begin preheating. Once 100°F (38°C) is reached, the display temperature will increase as the actual temperature of the oven increases. When the preheat temperature is reached, a tone will sound, and the selected temperature will appear on the display. The time necessary to preheat the oven to 350°F (177°C) is approximately 10 to 15 minutes (on some models). Factors that have an impact on preheat times are: room temperature, starting oven temperature, and the number of oven racks. Unused oven racks can be removed prior to preheating your oven to reduce the preheat times.

Broiling

When broiling, preheat the oven for 5 minutes before putting food in unless recommended otherwise in the recipe. Position food on grid in a broiler pan, then place it in the center of the oven rack.

IMPORTANT: Close the door to ensure proper broiling temperature.

Changing the temperature when Custom Broiling allows more precise control when cooking. The lower the broil setting, the slower the cooking. Thicker cuts and unevenly shaped pieces of meat, fish and poultry may cook better at lower broil settings. Use racks 4 or 5 for broiling. Refer to the "Positioning Racks and Bakeware" section for more information.

■ For best results, use a broiler pan and grid. It is designed to drain juices and help avoid spatter and smoke.

If you would like to purchase a broiler pan, one may be ordered. Please refer to the Quick Start Guide for contact information.

NOTE: Odors and smoke are normal the first few times the oven is used or if the oven is heavily soiled.

Cook Time

To Set a Timed Cook:

1. Press BAKE. The bake indicator light will light up.
2. Press the TEMP/TIME "up" or "down" arrow pads to enter a temperature other than the one displayed.
3. Press COOK TIME. The cook time oven indicator light will light up.
4. Press the TEMP/TIME "up" or "down" arrow pads to enter the length of time to cook.
5. Press START. The display will count down the time. When the time ends, the oven will shut off automatically and "End" will appear on the display.
6. Press CANCEL to clear the display.

To Set a Delayed Timed Cook:

Before setting, make sure the clock is set to the correct time of day. See "Clock" keypad feature in the "Feature Guide" section.

1. Press BAKE.
2. Press the TEMP/TIME "up" or "down" arrow pads to enter a temperature other than the one displayed.
3. Press COOK TIME. The cook time oven indicator light will light up.
4. Press TEMP/TIME "up" or "down" arrow pads to enter the length of time to cook.
5. Press START TIME. The start time/delay oven indicator light will light up.
6. Press TEMP/TIME "up" or "down" arrow pads to enter the time of day to start.
7. Press START.

When the start time is reached, the oven will automatically turn on. The temperature and/or time settings can be changed anytime after pressing Start by repeating steps 1-7. When the set cook time ends, the oven will shut off automatically and "End" will appear on the display.

8. Press CANCEL to clear the display.

Guide des commandes du cuisinière à gaz autoportante

GUIDE DES CARACTÉRISTIQUES

AVERTISSEMENT : Pour réduire le risque d'incendie, de décharge électrique ou de blessures, lire les INSTRUCTIONS IMPORTANTES DE SÉCURITÉ du guide d'utilisation de votre appareil avant de faire fonctionner cet appareil.

Ce manuel couvre différents modèles. Le modèle que vous avez peut comporter toutes les caractéristiques énumérées ou seulement certaines d'entre elles. Consulter ce manuel ou la section Service à la clientèle de notre site Web sur www.whirlpool.ca pour des instructions plus détaillées.

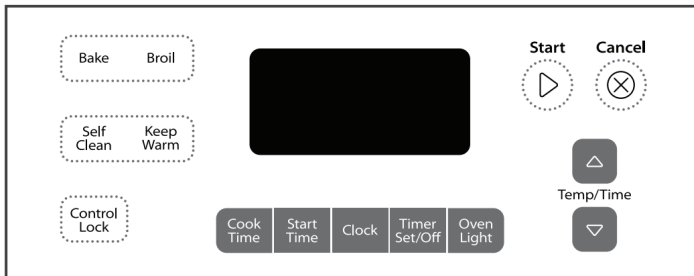

⚠ AVERTISSEMENT

Risque d'empoisonnement alimentaire

Ne pas laisser des aliments dans un four plus d'une heure avant ou après la cuisson.

Le non-respect de cette instruction peut causer un empoisonnement alimentaire ou une maladie.

CLAVIER	CARACTÉRISTIQUE	INSTRUCTIONS
CLOCK (horloge)	Horloge	<p>L'horloge utilise un programme de 12 heures.</p> <ol style="list-style-type: none"> Vérifier que le four est éteint. Appuyer sur CLOCK (horloge). Appuyer sur les touches à flèche "vers le haut" ou "vers le bas" de TEMP/TIME (température/durée) pour régler l'heure du jour. Appuyer sur SET CLOCK (régler l'horloge) ou START (mise en marche).
OVEN LIGHT (lampe du four)	Lampe de la cavité du four	<p>La lampe du four est contrôlée par un clavier sur le tableau de commande du four. Alors que la porte du four est fermée, appuyer sur l'interrupteur de la lampe du four pour allumer ou éteindre la lampe. La lampe du four s'allume à l'ouverture de la porte.</p>
TIMER (minuterie) (marche/arrêt)	Minuterie du four	<p>La minuterie peut être réglée en heures ou en minutes jusqu'à concurrence de 12 heures et 59 minutes.</p> <ol style="list-style-type: none"> Appuyer sur TIMER (minuterie). Appuyer sur les touches à flèche "vers le haut" ou "vers le bas" de TEMP/TIME (température/durée) pour régler la durée de cuisson. Appuyer sur START (mise en marche) pour commencer le compte à rebours. Si activés, les signaux sonores de fin de programme retentissent à la fin du compte à rebours. Appuyer deux fois sur TIMER (minuterie) pour annuler la minuterie. Ne pas appuyer sur la touche CANCEL (annulation), sinon le four s'éteindra. Si la minuterie est activée, mais n'apparaît pas sur l'affichage, appuyer sur TIMER pour faire apparaître le compte à rebours pendant 5 secondes.
START (mise en marche)	Démarrage de la cuisson	<p>La touche Start met en marche n'importe quelle fonction du four. Si l'on n'appuie pas sur Start (mise en marche) dans les 5 secondes, "PUSH" (appuyer) apparaît sur l'affichage. Si, après avoir appuyé sur une touche, on n'appuie pas sur Start dans la minute qui suit, la fonction est annulée et l'heure s'affiche.</p>
CANCEL (annulation)	Fonction de la cuisinière	<p>La touche Cancel (annulation) désactive toutes les fonctions à l'exception de l'horloge, de la minuterie et du verrouillage des commandes du four.</p>
TEMP/TIME (température/ durée)	Réglage de la durée et de la température de cuisson	<p>Les touches à flèche "vers le haut" ou "vers le bas" servent à régler la durée et la température.</p>
BAKE (cuisson au four)	Cuisson au four et rôtissage	<ol style="list-style-type: none"> Appuyer sur BAKE (cuisson au four). Appuyer sur les touches à flèche "vers le haut" ou "vers le bas" de TEMP/TIME (température/durée) pour entrer une température autre que 350°F (175°C) par tranches de 5°, entre 170°F et 500°F (75°C et 260°C). Appuyer sur START (mise en marche). Pour changer la température, répéter l'étape 2. Appuyer sur START (mise en marche) ou attendre 5 secondes pour que le changement prenne effet. Appuyer sur CANCEL (annulation) après avoir terminé.

CLAVIER	CARACTÉRISTIQUE	INSTRUCTIONS
BROIL (cuisson au grill)	Cuisson au grill	<ol style="list-style-type: none"> Appuyer sur BROIL (cuisson au grill). Appuyer sur les touches à flèche "vers le haut" ou "vers le bas" de TEMP/TIME (température/durée) pour modifier la température par tranches de 5°F (5°C), entre 300°F et 500°F (150°C et 260°C). Appuyer sur START (mise en marche), et laisser le four préchauffer pendant 5 minutes. Placer les ustensiles de cuisson dans le four et fermer la porte du four. Appuyer sur CANCEL (annulation) après avoir terminé.
KEEP WARM (garder au chaud)	Maintien au chaud	<p>Les aliments doivent être à la température de service avant d'être placés dans le four chauffé.</p> <ol style="list-style-type: none"> Appuyer sur KEEP WARM (maintien au chaud). La température est réglée à 170°F (75°C) pendant 60 minutes (1,00 heure). Appuyer sur START (mise en marche). Appuyer sur CANCEL (annulation) après avoir terminé. <p>REMARQUE : Le four s'éteint automatiquement après 60 minutes.</p>
START TIME (heure de mise en marche)	Mise en marche différée	<p>La touche START TIME (heure de mise en marche) sert à entrer l'heure de mise en marche pour un four équipé de mise en marche différée. La mise en marche différée ne doit pas être utilisée pour les aliments tels que pains et gâteaux, car ils risquent de ne pas bien cuire.</p> <p>Pour régler une cuisson minutée ou une cuisson minutée différée, voir la section "Cook Time (durée de cuisson)".</p>
COOK TIME (durée de cuisson)	Cuisson minutée	<p>La cuisson minutée permet d'allumer le four à une certaine heure de la journée, d'effectuer une cuisson pendant une durée réglée et/ou d'éteindre le four automatiquement.</p> <p>Pour régler une cuisson minutée ou une cuisson minutée différée, voir la section "Cuisson minutée".</p>
SELF CLEAN (autonettoyage)	Programme de nettoyage	Voir la section "Programme de nettoyage".
CONTROL LOCK (verrouillage des commandes du four)	Verrouillage des commandes du four	<ol style="list-style-type: none"> Vérifier que le four est éteint. Appuyer pendant 3 secondes sur la touche CONTROL LOCK (verrouillage des commandes du four). Un signal sonore retentit et "Loc" s'affiche. Répéter pour déverrouiller. Seules les touches CLOCK (horloge), OVEN LIGHT (lampe du four), et TIMER (minuterie) fonctionnent lorsque les commandes sont verrouillées. Les fonctions de la table de cuisson ne sont pas affectées par le verrouillage des commandes du four.

Brûleurs de surface scellés

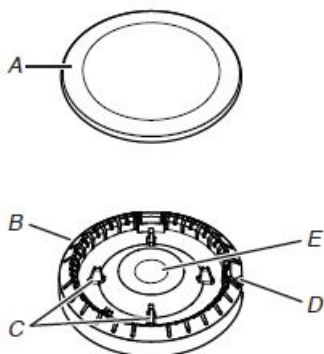

- A. Chapeau de brûleur D. Allumeur
 B. Base du brûleur E. Ouverture du tube d'arrivée de gaz
 C. Tiges d'alignement

IMPORTANT: Ne pas entraver le débit de gaz de combustion et de l'air de ventilation autour des bords des grilles de brûleur.

Chapeau de brûleur : Toujours garder le chapeau du brûleur en place lorsqu'un brûleur de surface est utilisé. Un chapeau de brûleur propre empêche un mauvais allumage et une flamme inégale. Toujours nettoyer le chapeau de brûleur après un renversement, enlever et nettoyer régulièrement les chapeaux conformément à la section "Nettoyage général".

Alignement : Veiller à aligner l'ouverture du tube d'arrivée de gaz de la base du brûleur avec le porte-gicleur situé sur la table de cuisson, et à aligner également l'électrode d'allumage avec l'encoche de la base du brûleur.

Ouverture du tube d'arrivée de gaz : Pour que le brûleur s'allume convenablement, il faut que le gaz puisse passer librement à travers l'ouverture du tube d'arrivée de gaz. Garder cette zone exempte de souillures et veiller à ce que les renversements, aliments, agents de nettoyage ou autre matériau ne puissent pénétrer dans l'ouverture du tube d'arrivée de gaz. Protéger le tube d'arrivée de gaz contre les renversements en utilisant toujours un chapeau de brûleur.

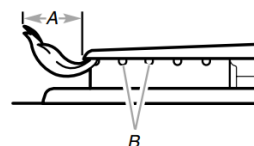

- A. 1 à 1 1/2" (2,5 à 3,8 cm) B. Orifices de brûleur

Orifices de brûleur : Examiner occasionnellement les flammes des brûleurs pour en vérifier la taille et la forme tel qu'indiqué ci-dessus. Une bonne flamme est bleue, pas jaune. Il est essentiel de garder cette zone exempte de souillures et de veiller à ce que les renversements, aliments, agents de nettoyage ou autre matériau ne puissent pénétrer dans les orifices de brûleur.

Nettoyage :

IMPORTANT: Avant de faire le nettoyage, s'assurer que toutes les commandes sont éteintes et que le four et la table de cuisson sont froids. Ne pas utiliser de nettoyeurs à four, agents de blanchiment ou décapants à rouille.

1. Enlever le chapeau et la base du brûleur et nettoyer tel qu'indiqué à la section "Nettoyage général".
2. Nettoyer l'ouverture du tube d'arrivée de gaz avec un chiffon humide.
3. Nettoyer les orifices de brûleur obstrués avec une épingle droite tel qu'indiqué. Ne pas agrandir ni déformer les orifices. Ne pas utiliser un cure-dent en bois. Si le brûleur a besoin d'être ajusté, faire venir un technicien de réparation qualifié.

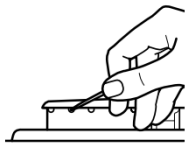

4. Réinstaller le chapeau de brûleur et s'assurer que les tiges d'alignement sont bien alignées avec le chapeau de brûleur.

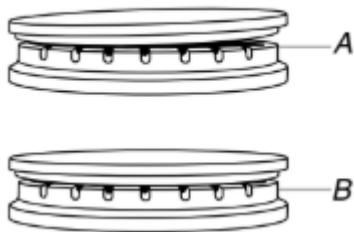

A. Incorrect
B. Correct

5. Allumer le brûleur. Si le brûleur ne s'allume pas, vérifier l'alignement du chapeau. Si le brûleur ne s'allume toujours pas, éteindre le brûleur. Ne pas réparer le brûleur soi-même. Contacter un technicien de réparation qualifié.

Ustensiles de cuisson

IMPORTANT : Ne pas laisser d'ustensile de cuisson vide sur une surface de cuisson, un élément ou un brûleur de surface chauds.

Les ustensiles de cuisson idéals doivent avoir un fond plat, des parois droites, un couvercle qui ferme hermétiquement et le matériau doit être d'épaisseur moyenne à forte.

Les finis rugueux peuvent érafler la table de cuisson ou les grilles. L'aluminium et le cuivre peuvent être utilisés comme fond ou base d'un ustensile de cuisson.

Le matériau d'un ustensile a une influence sur la rapidité et l'uniformité de la transmission de la chaleur, lesquelles contribuent aux résultats de cuisson.

Les ustensiles de cuisson avec surface anti-adhésive ne doivent pas être utilisés sous le gril.

Vérifier que le récipient est plat en plaçant le bord plat d'une règle en travers du fond du récipient. Lorsque l'on fait tourner la règle, aucun espace ni aucune lumière ne devraient être visibles entre celle-ci et le récipient.

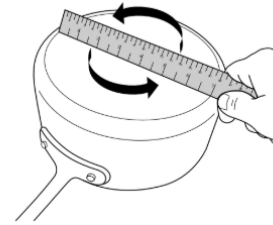

Utiliser le tableau suivant comme guide pour les caractéristiques du matériau d'ustensile de cuisson.

USTENSILE	CARACTÉRISTIQUES
Aluminium	<ul style="list-style-type: none"> ■ Chauffe rapidement et uniformément. ■ Convient à tous les genres de cuisson. ■ L'épaisseur moyenne ou forte convient le mieux pour la plupart des tâches de cuisson.
Fonte	<ul style="list-style-type: none"> ■ Chauffe lentement et uniformément. ■ Convient pour le brunissage et la friture. ■ Maintient la chaleur pour une cuisson lente.
Céramique ou vitrocéramique	<ul style="list-style-type: none"> ■ Suivre les instructions du fabricant. ■ Chauffe lentement, mais inégalement. ■ Les meilleurs résultats sont obtenus sur les réglages de chaleur basse à moyenne.
Cuivre	<ul style="list-style-type: none"> ■ Chauffe très rapidement et uniformément. ■ Peut laisser des résidus de cuivre. Pour en réduire la quantité, les nettoyer immédiatement après la cuisson.
Terre cuite	<ul style="list-style-type: none"> ■ Suivre les instructions du fabricant. ■ Utiliser des réglages de température basse.
Acier émaillé, porcelaine ou fonte émaillée	<ul style="list-style-type: none"> ■ Voir acier inoxydable ou fonte.
Acier inoxydable	<ul style="list-style-type: none"> ■ Chauffe rapidement, mais inégalement. ■ Un fond ou une base d'aluminium ou de cuivre sur l'acier inoxydable procure un chauffage uniforme.

Pour les meilleurs résultats, les ustensiles de cuisson doivent être centrés au-dessus du brûleur tout en étant posés à l'horizontale au fond sur la grille. La flamme doit être réglée de sorte qu'elle ne s'étende pas sur les côtés du plat.

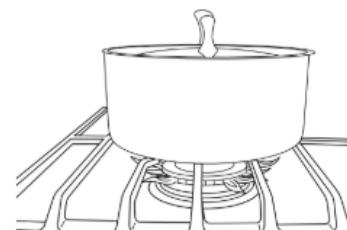

Mise en conserve à la maison

Lors de la préparation de conserves pendant de longues périodes, alterner l'utilisation des brûleurs de surface de cuisson entre chaque quantité préparée. Ceci permet aux dernières surfaces utilisées de refroidir.

- Centrer l'autoclave sur la grille au-dessus du brûleur.
- Ne pas placer l'autoclave sur 2 brûleurs de surface en même temps.
- Pour plus de renseignements, contacter votre bureau de développement agricole local, ou consulter les guides de mise en conserve domestique. Les compagnies qui fabriquent des produits pour la préparation de conserves peuvent aussi offrir de l'aide.

UTILISATION DU FOUR

Le fonctionnement normal de la cuisinière inclut plusieurs bruits qui peuvent être entendus chaque fois que les brûleurs de cuisson au four ou de cuisson au gril s'allument durant le programme de cuisson :

- Les robinets de gaz peuvent faire un bruit "sec" lorsqu'ils s'ouvrent ou se ferment.
- Les allumeurs émettront plusieurs déclics jusqu'à ce qu'une flamme soit détectée. Un bruit "d'affaissement" se fait entendre lorsque le brûleur de cuisson au four ou de cuisson au gril s'allume.

Des odeurs et de la fumée sont normales lorsque le four est utilisé les premières fois, ou lorsqu'il est très sale.

IMPORTANT: La santé de certains oiseaux est très sensible aux émanations de fumée. L'exposition aux émanations peut entraîner la mort de certains oiseaux. Toujours déplacer les oiseaux dans une autre pièce fermée et bien aérée.

REMARQUE: Le ventilateur de convection s'arrête lorsque la porte du four est ouverte. Si la porte du four reste ouverte trop longtemps, les éléments chauffants se ferment jusqu'à ce que la porte soit de nouveau fermée. Toutes les minuteries, incluant les minuteries de cuisson ou les fonctions de cuisson minutée, continuent leur compte à rebours.

Commandes électroniques du four

Affichage des commandes

L'afficheur clignote lorsqu'il est mis sous tension ou après une coupure de courant. Appuyer sur OFF/CANCEL (arrêt/annulation) pour l'effacer. Lorsque le four n'est pas en marche, l'heure s'affiche. Les témoins lumineux indiquent les fonctions qui sont activées.

Mode Options

Appuyer sur TIMER (minuterie) pendant 5 secondes et "Opt" apparaîtra. Utiliser les touches à flèche "vers le haut" ou "vers le bas" de Temp/Time (température/durée) pour faire défiler les options suivantes. Appuyer sur CANCEL (annulation) pour sortir de ce mode.

Fahrenheit et Celsius

La température est pré-réglée en unités Fahrenheit, mais on peut les permuter en degrés Celsius. Appuyer sur TIMER (minuterie) pour alterner Fahrenheit et Celsius. Appuyer sur CANCEL (annulation) pour sortir.

Signaux sonores de fin de programme

"b1" (n'émet qu'un seul bip) ou "b" (continue à émettre des bips) s'affiche. Appuyer sur TIMER (minuterie) pour passer d'une sélection à l'autre. Appuyer sur CANCEL (annulation) pour sortir.

Lumière du four avec porte ouverte

"LOn" indique que la lampe du four s'allume lorsque la porte est ouverte. Si "LOFF" est affiché, la lampe du four ne peut être allumée qu'au moyen de l'interrupteur de la lampe. Appuyer sur TIMER (minuterie) pour passer d'une sélection à l'autre. Appuyer sur CANCEL (annulation) pour sortir.

Arrêt au bout de 12 heures

Si "12 Hr" (12 heures) s'affiche, le four s'éteint automatiquement au bout de 12 heures. Appuyer sur TIMER (minuterie) pour passer à "-Hr", afin de désactiver l'arrêt au bout de 12 heures. Appuyer sur CANCEL (annulation) pour sortir.

Signaux sonores

Les signaux sonores avertissent l'utilisateur de divers événements :

Un seul signal sonore

- Appui sur une touche valide
- Four préchauffé (signal sonore long).
- Fonction entrée.
- Rappel, se répétant toutes les 20 secondes après le signal sonore de fin du programme

Trois signaux sonores

- Appui sur une touche non valide

Quatre signaux sonores

- Fin de programme

Sur certains modèles: Appuyer sur la touche Clock/Tools (horloge/Outils) pour modifier les réglages des signaux sonores.

Commande de la température du four

IMPORTANT: Ne pas utiliser de thermomètre pour mesurer la température du four. Les éléments chauffants s'allument et s'éteignent en alternance pour maintenir une température constante, mais leur température peut varier légèrement dans un sens (chaud) ou dans l'autre (froid) du fait de cette alternance. De nombreux thermomètres réagissent lentement à un changement de température, et ne donneront pas une mesure exacte du fait de cette alternance.

Le four fournit des températures précises; toutefois, il peut cuire plus rapidement ou plus lentement que votre four précédent, c'est pourquoi la température peut être ajustée à vos besoins de cuisson. Elle peut être modifiée en degrés Fahrenheit ou Celsius.

Pour ajuster la température du four

1. Appuyer sur BAKE pendant 5 secondes jusqu'à ce que l'afficheur du four indique le réglage actuel, par exemple "0°F CAL" ou "00".
2. Appuyer sur les touches à flèche "vers le haut" ou "vers le bas" de Temp/Time (température/durée) pour augmenter ou diminuer la température par tranches de 10°F (5°C ou 6°C). L'ajustement peut être réglé entre 30°F (17°C) et -30°F (-17°C).
3. Appuyer sur START (mise en marche).

Mode Sabbat

Le mode Sabbat permet au four de continuer à fonctionner sur un réglage de cuisson au four jusqu'à ce qu'on l'éteigne. Une cuisson au four minutée peut également être programmée pour garder le four allumé seulement pendant une partie du Sabbat. La caractéristique de verrouillage des commandes du four (si présente) est désactivée pendant le mode Sabbat. Une fois le mode Sabbat réglé, aucun signal sonore ne retentit, l'affichage n'indique pas la température, le mode Kitchen Timer (minuterie de cuisine) est annulé (si activé) et seules les touches suivantes fonctionnent :

- touches à flèche "vers le haut" ou "vers le bas"
- Cancel (annulation)

Lorsque la porte du four est ouverte ou fermée, la lampe du four ne s'allume et ne s'éteint pas et les éléments de chauffage ne s'allument et ne s'éteignent pas immédiatement.

Lorsque le courant est rétabli après une panne de courant, le four retourne au mode Sabbat et conserve les modalités du mode Sabbat avec les éléments de cuisson au four désactivés jusqu'à ce que l'on appuie sur la touche Cancel (annulation).

Si l'on appuie sur la touche Cancel (annulation) à tout moment, le four revient au mode de cuisson normal (ne présente plus les modalités du mode Sabbat).

Avant d'entrer en mode Sabbat, l'utilisateur doit décider s'il souhaite que la lampe du four soit allumée ou éteinte pendant toute la période du mode Sabbat. Si la lampe est allumée au moment où le four entre en mode Sabbat, elle restera allumée durant toute la période d'utilisation du mode Sabbat. Si la lampe est éteinte au moment où le four entre en mode Sabbat, elle restera éteinte durant toute la période d'utilisation du mode Sabbat. Le fait d'ouvrir la porte du four ou d'appuyer sur la touche Oven Light (lampe du four) n'affecte pas le statut de la lampe du four une fois que le four est entré en mode Sabbat.

Si le four est doté de la caractéristique de cuisson au four par convection, la lampe du four est contrôlée par un commutateur de lampe indépendant situé sur la console. Si la lampe du four est allumée au moment où le four entre en mode Sabbat, elle restera allumée durant toute la période d'utilisation du mode Sabbat. Pour que la lampe du four soit éteinte durant le mode Sabbat, il faut retirer l'ampoule du four avant d'entrer en mode Sabbat. Si l'on n'effectue pas ces étapes, la lampe du four s'allumera à l'ouverture de la porte du four et le four ne respectera donc pas les modalités du mode Sabbat.

En mode de vacances, la température peut être modifiée une fois que le four est en mode Sabbat en appuyant sur les touches à flèche "vers le haut" ou "vers le bas". La température du four est modifiée de 25°F (14°C) à chaque pression de touche. L'affichage ne change pas et aucun signal sonore ne retentit durant cet ajustement.

Cuisson au four avec le mode Sabbat :

1. Appuyer sur BAKE (cuisson au four).
2. Appuyer sur les touches à flèche "vers le haut" ou "vers le bas".
3. Appuyer sur START (mise en marche).
4. Appuyer sur la touche TIMER (minuterie) pendant 5 secondes. "SAb" clignote sur l'affichage.
5. Appuyer sur START (mise en marche) dans les 5 secondes qui suivent pour entrer en mode Sabbat, sans quoi le programme tout entier est annulé. "SAb" cesse de clignoter et reste affiché. Le four est à présent en mode Sabbat et respecte les modalités du mode Sabbat.

Si l'on appuie sur la touche Cancel (annulation) à tout moment, le four revient au mode de cuisson normal (ne présente plus les modalités du mode Sabbat).

Pour régler une cuisson au four minutée avec le mode Sabbat (sur certains modèles) :

1. Appuyer sur BAKE (cuisson au four).
2. Appuyer sur les touches à flèche "vers le haut" ou "vers le bas" pour entrer une température autre que celle qui est affichée.
3. Appuyer sur COOK TIME (durée de cuisson). Le témoin lumineux de la durée de cuisson du four s'allume.
4. Appuyer sur les touches à flèche "vers le haut" ou "vers le bas" pour saisir une durée de cuisson.
5. Appuyer sur START (mise en marche).
6. Appuyer sur la touche TIMER (minuterie) pendant 5 secondes. "SAb" clignote sur l'affichage.

7. Appuyer sur START (mise en marche) pendant 5 secondes pour entrer en mode Sabbat, sans quoi le programme tout entier est annulé. "SAb" cesse de clignoter et reste affiché. Le four est à présent en mode Sabbat et respecte les modalités du mode Sabbat. Les témoins lumineux de Bake (cuisson au four), On (marche) et Cook Time (durée de cuisson) s'affichent.

Lorsque la durée de cuisson réglée est écoulée, le four s'éteint automatiquement et les témoins lumineux s'éteignent, indiquant la fin du programme.

Si l'on appuie sur la touche Cancel (annulation) à tout moment, le four revient au mode de cuisson normal (ne présente plus les modalités du mode Sabbat).

REMARQUE : Si « Sab » ne s'affiche pas à l'écran, le mode Sabbath (Sabbat) n'est pas activé. Une fois le mode Sabbath (Sabbat) désactivé, le mode Sabbath (Sabbat) doit être activé en effectuant les étapes 1 à 5

Pour régler une cuisson au four minutée avec mise en marche différée en utilisant le mode Sabbat (sur certains modèles) :

1. Appuyer sur BAKE (cuisson au four).
2. Appuyer sur les touches à flèche "vers le haut" ou "vers le bas" pour entrer une température autre que celle qui est affichée.
3. Appuyer sur COOK TIME (durée de cuisson). Le témoin lumineux de la durée de cuisson du four s'allume.
4. Appuyer sur les touches à flèche "vers le haut" ou "vers le bas" pour saisir une durée de cuisson.
5. Appuyer sur START TIME (heure de mise en marche). Le témoin lumineux de l'heure de mise en marche s'allume.
6. Appuyer sur les touches à flèche "vers le haut" ou "vers le bas" pour saisir une heure de mise en marche.
7. Appuyer sur START (mise en marche).
8. Appuyer sur la touche TIMER (minuterie) pendant 5 secondes. "SAb" clignote sur l'affichage.
9. Appuyer sur START (mise en marche) pendant 5 secondes pour entrer en mode Sabbat, sans quoi le programme tout entier est annulé. "SAb" cesse de clignoter et reste affiché. Le four est à présent en mode Sabbat et respecte les modalités du mode Sabbat. Les témoins lumineux de On (marche) et Delay (mise en marche différée) s'affichent.

Lorsque l'heure de mise en marche est atteinte, les témoins lumineux de Bake (cuisson au four), On (marche) et Cook Time (durée de cuisson) s'allument automatiquement. Lorsque la durée de cuisson réglée est écoulée, le four s'éteint automatiquement et les témoins lumineux s'éteignent, indiquant la fin du programme.

Si l'on appuie sur la touche Cancel (annulation) à tout moment, le four revient au mode de cuisson normal (ne présente plus les modalités du mode Sabbat).

Positionnement des grilles et des ustensiles de cuisson au four

Utiliser l'illustration et le tableau suivants comme guide de positionnement des grilles.

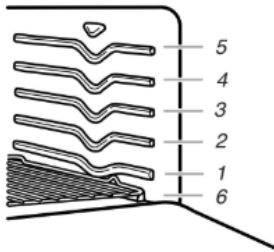

Aliments	Position de la grille
Articles surdimensionnés	6
Pour le rôtissage de grands morceaux de viande et de volaille	1
Pour le rôtissage des petits morceaux de viande, tartes, mets en sauce, gâteaux Bundt, gâteaux des anges, pains à levure, pains éclairs et pour la cuisson au four sur 2 grilles	2
Pour la plupart des produits de boulangerie sur une tôle à biscuits, un moule à roulés, un moule à muffins, et aussi les mets en sauce ou les plats cuisinés surgelés	3
Utiliser pour la cuisson au gril et le rôtissage	4
Cuisson au four sur 2 grilles	5

Ustensiles de cuisson au four

L'air chaud doit pouvoir circuler autour de l'aliment pour le cuire uniformément. Laisser 2" (5,0 cm) entre les ustensiles de cuisson au four et les parois du four. S'assurer qu'aucun ustensile de cuisson ne se trouve directement au-dessus d'un autre.

Cuisson sur plusieurs grilles

Cuisson sur 2 grilles : Utiliser les positions de grille 2 et 5.

Cuisson au four et rôtissage

Système de gestion de la température ACCUBAKE®

Le système ACCUBAKE® contrôle électroniquement les niveaux de température du four durant le préchauffage et la cuisson afin de maintenir une gamme précise de températures pour des résultats de cuisson optimaux. Les éléments de cuisson au four et au gril ou les brûleurs s'allument et s'éteignent par intermittence. Sur les modèles à convection, le ventilateur peut s'allumer et s'éteindre durant de courts intervalles afin de fournir des résultats optimaux.

Avant la cuisson au four et le rôtissage, placer les grilles tel qu'indiqué à la section "Positionnement des grilles et des ustensiles de cuisson". Lors du rôtissage, il n'est pas nécessaire d'attendre la fin du préchauffage du four avant d'y placer l'aliment, sauf si la recette le recommande.

Préchauffage

Lorsque l'on appuie sur START (mise en marche), le four commence à préchauffer. Une fois que la température de 100oF (35oC) est atteinte, la température affichée augmente au fur et à mesure de l'augmentation de la température réelle du four.

Lorsque la température du préchauffage est atteinte, un signal sonore est émis et la température sélectionnée apparaît sur l'afficheur. Les facteurs qui influent sur la durée de préchauffage sont : la température ambiante, la température de mise en marche du four, et le nombre de grilles du four. Les grilles du four qui ne sont pas utilisées peuvent être enlevées avant de préchauffer le four afin de réduire les durées de préchauffage.

Cuisson au gril

Lors de la cuisson au gril, préchauffer le four pendant 5 minutes avant d'y placer des aliments, à moins que la recette ne recommande autre chose. Placer l'aliment sur la grille de la lèchefrite, puis placer celle-ci au centre de la grille du four.

IMPORTANT: Fermer la porte pour une température de cuisson au gril adéquate.

Le changement de température lors de la cuisson personnalisée au gril permet un contrôle plus précis de la cuisson. Plus le réglage du gril est bas, plus la cuisson est lente. Les morceaux épais et de forme irrégulière de viande, de poisson et de volaille cuisent mieux à des réglages de gril plus bas. Utiliser les grilles 4 ou 5 pour la cuisson au gril. Consulter la section "Positionnement des grilles et ustensiles de cuisson" pour plus d'informations.

- Pour de meilleurs résultats, utiliser une lèchefrite et une grille. La lèchefrite est conçue pour laisser s'écouler les jus et aider à éviter les éclaboussures et la fumée.

Il est possible de commander une lèchefrite. Consulter la section "Accessoires" pour plus d'informations.

REMARQUE: Les odeurs et la fumée sont normales lors de la première utilisation du four ou si ce dernier est très sale.

Durée de cuisson

Réglage d'une cuisson minutée :

1. Appuyer sur BAKE (cuisson au four). Le témoin de cuisson au four s'allume.
2. Appuyer sur les touches à flèche "vers le haut" ou "vers le bas" de TEMP/TIME (température/durée) pour entrer une température autre que celle qui est affichée.
3. Appuyer sur COOK TIME (durée de cuisson). Le témoin lumineux de la durée de cuisson du four s'allume.
4. Appuyer sur les touches à flèche "vers le haut" ou "vers le bas" de TEMP/TIME (température/durée) pour entrer la durée de cuisson.
5. Appuyer sur START (mise en marche). L'afficheur présente le compte à rebours de la durée. Lorsque la durée est écoulée, le four s'arrête automatiquement et "End" (fin) apparaît sur l'afficheur.
6. Appuyer sur CANCEL (annulation) pour effacer l'affichage.

Réglage d'une cuisson minutée différée :

Avant le réglage, s'assurer que l'horloge est réglée à l'heure exacte. Voir la caractéristique de la touche "Clock" (horloge) dans la section "Guide des caractéristiques".

1. Appuyer sur BAKE (cuisson au four).
2. Appuyer sur les touches à flèche "vers le haut" ou "vers le bas" de TEMP/TIME (température/durée) pour entrer une température autre que la température affichée.
3. Appuyer sur COOK TIME (durée de cuisson). Le témoin lumineux de la durée de cuisson du four s'allume.
4. Appuyer sur les touches à flèche "vers le haut" ou "vers le bas" de TEMP/TIME (température/durée) pour entrer la durée de cuisson.
5. Appuyer sur START TIME (heure de mise en marche). Le témoin lumineux d'heure de mise en marche/mise en marche différée du four s'allume.
6. Appuyer sur START TIME (heure de mise en marche). Le témoin lumineux d'heure de mise en marche/mise en marche différée du four s'allume.
7. Appuyer sur START (mise en marche).
Lorsque l'heure de mise en marche est atteinte, le four s'allume automatiquement. Les réglages de température et/ou de durée peuvent être changés à tout moment une fois que l'on a appuyé sur Start en répétant les étapes 1 à 7. Lorsque la durée de cuisson prend fin, le four s'éteint automatiquement et "End" (fin) apparaît sur l'afficheur.
8. Appuyer sur CANCEL (annulation) pour effacer l'affichage.

Estufas autónomas a gas Guía de control

GUÍA DE CARACTERÍSTICAS

ADVERTENCIA: A fin de reducir el riesgo de incendio, choque eléctrico o lesiones personales, lea las INSTRUCCIONES IMPORTANTES DE SEGURIDAD que se encuentran en el Manual del propietario antes de poner en funcionamiento el electrodoméstico.

Este manual cubre varios modelos. Su modelo podrá contar con algunos o todos los artículos listados. Refiérase a este manual o la sección de “Preguntas que se hacen con frecuencia” de nuestra página de Internet, en www.whirlpool.com para obtener instrucciones más detalladas.

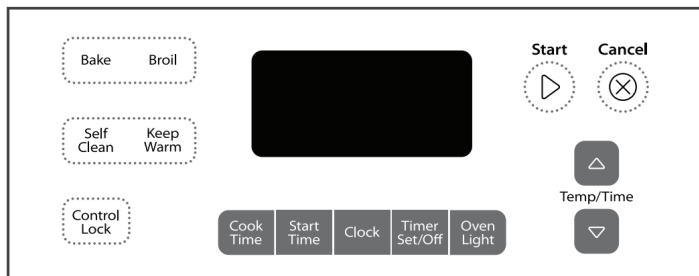

⚠ ADVERTENCIA

Peligro de Intoxicación Alimentaria

No deje sus alimentos en el horno por más de una hora antes o después de su cocción.

No seguir esta instrucción puede ocasionar intoxicación alimentaria o enfermedad.

BOTÓN	CARACTERÍSTICA	INSTRUCCIONES
CLOCK (Reloj)	Reloj	<p>Este reloj tiene un ciclo de 12 horas.</p> <ol style="list-style-type: none"> 1. Verifique que el horno esté apagado. 2. Presione CLOCK (Reloj). 3. Presione los botones con las flechas de Temp/Time (Temperatura/Hora) hacia arriba o hacia abajo para fijar la hora del día. 4. Presione CLOCK (Reloj) o START (Inicio).
OVEN LIGHT (Luz del horno)	Luz de la cavidad del horno	<p>La luz del horno está controlada por un botón que es en el panel de control del horno. Mientras la puerta del horno está cerrada, presione el interruptor de la luz del horno para encender y apagar la luz. La luz del horno se encenderá cuando se abra la puerta del horno.</p>
TIMER (Temporizador) (Set/Off - Fijar/ Apagado)	Temporizador del horno	<p>El temporizador se puede fijar en horas o minutos, hasta 12 horas y 59 minutos.</p> <ol style="list-style-type: none"> 1. Oprima TIMER (Temporizador). 2. Presione los botones con las flechas de Temp/Time (Temperatura/Hora) hacia arriba o hacia abajo para fijar la duración. 3. Oprima START (Inicio) para comenzar la cuenta regresiva. Si se activan, los tonos de fin de ciclo sonarán al final de la cuenta regresiva. 4. Presione TIMER (Temporizador) dos veces para anular el temporizador. No presione el botón de Cancel (Anulación), ya que al hacerlo se apagará el horno. 5. Si el temporizador está haciendo la cuenta regresiva, pero no en la pantalla, presione TIMER (Temporizador) para mostrar la cuenta regresiva en la pantalla por 5 segundos.
START (Inicio)	Inicio de cocción	<p>El botón de Start (Inicio) iniciará cualquier función del horno. Si no se presiona Start (Inicio) en menos de 5 segundos, aparecerá “PUSH” (Presione) en la pantalla. Si no se presiona Start (Inicio) en menos de 1 minuto después de haber presionado un botón, la función se anulará y la hora del día aparecerá en la pantalla.</p>
CANCEL (Anulación)	Función de la estufa	<p>El botón Cancel (Anulación) detiene todas las funciones, con excepción de Clock (Reloj), Timer (Temporizador) y Oven Control Lockout (Bloqueo de los controles del horno).</p>
TEMP-TIME (Temperatura/ Hora)	Ajuste de la temperatura y de la hora	<p>Los botones con las flechas hacia arriba o hacia abajo se utilizan para cambiar los ajustes de hora y temperatura.</p>
BAKE (Hornear)	Cómo hornear y asar	<ol style="list-style-type: none"> 1. Presione BAKE (Hornear). 2. Presione el botón de Temp-Time (Temperatura/Hora) con las flechas hacia arriba o hacia abajo para fijar una temperatura que sea diferente a 350 °F (175 °C), en segmentos de 5 °F (5 °C), entre 170 °F y 500 °F (75 °C y 260 °C). 3. Presione START (Inicio). 4. Para cambiar la temperatura repita el paso 2. Presione START (Inicio) o espere 5 segundos para que surta efecto el cambio. 5. Presione CANCEL (Cancelar) cuando haya terminado.

BOTÓN	CARACTERÍSTICA	INSTRUCCIONES
BROIL (Asar a la parrilla)	Cómo asar a la parrilla	<ol style="list-style-type: none"> 1. Presione BROIL (Asar a la parrilla). 2. Presione el botón de Temp/Time (Temperatura/Hora) con las flechas hacia arriba o hacia abajo para cambiar la temperatura en incrementos de 5 °F (5 °C), entre 300 °F y 500 °F (150 °C y 260 °C). 3. Presione START (Inicio) y deje que el horno se precaliente durante 5 minutos. 4. Coloque los utensilios de cocina dentro del horno y cierre la puerta del mismo. 5. Presione CANCEL (Cancelar) cuando haya terminado.
KEEP WARM (Mantener caliente)	Mantener caliente	<p>La comida deberá estar a la temperatura como para ser servida antes de colocarla en el horno caliente.</p> <ol style="list-style-type: none"> 1. Presione KEEP WARM (Mantener caliente). 2. La temperatura se fija en 170 °F (75 °C) por 60 minutos (1 hora). 3. Presione START (Inicio). 4. Presione CANCEL (Anulación) cuando haya terminado. <p>NOTA: El horno se apagará automáticamente después de 60 minutos.</p>
TIEMPO DE INICIO	Inicio diferido	<p>El botón de Start Time (Tiempo de inicio) se utiliza para ingresar la hora en la que se va a iniciar una función del horno con un inicio diferido. No debe usarse Start Time (Tiempo de inicio) para alimentos tales como panes y pasteles, ya que tal vez no se horneen como es debido.</p> <p>Para fijar Timed Cook (Cocción programada) o Delayed Timed Cook (Cocción programada diferida), vea la sección "Tiempo de cocción".</p>
COOK TIME (Tiempo de cocción)	Cocción programada	<p>La cocción programada permite que el horno se fije para encenderse a una determinada hora del día, cueza por un tiempo fijo y/o se apague automáticamente.</p> <p>Para fijar Timed Cook (Tiempo de cocción) o Delayed Timed Cook (Tiempo de cocción diferido), vea la sección "Tiempo de cocción".</p>
SELF CLEAN (Autolimpieza)	Ciclo de autolimpieza	Vea la sección "Ciclo de autolimpieza".
BLOQUEO DE CONTROL	Bloqueo del control del horno	<ol style="list-style-type: none"> 1. Verifique que el horno estén apagadas. 2. Presione y sostenga el botón LOCK (Bloqueo) por 3 segundos. 3. Sonará un tono y aparecerá "Loc" en la pantalla. 4. Repita para desbloquear. Sólo los botones de CLOCK (Reloj), OVEN LIGHT (Luz del horno) y TIMER (Temporizador) funcionarán con los controles bloqueados. Las funciones de la superficie de cocción no se ven afectadas por el bloqueo del control del horno.

Quemadores de superficie sellados

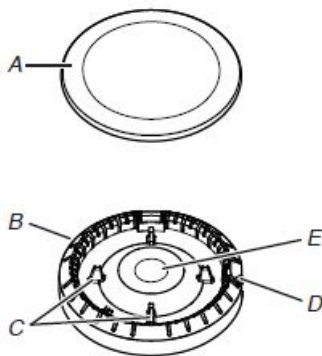

- A. Tapa del quemador
 B. Base del quemador
 C. Espigas de alineación
 D. Encendedor
 E. Abertura del tubo de gas

IMPORTANTE: No obstruya el flujo de aire de ventilación y combustión alrededor de los bordes de la parrilla del quemador.

Tapa del quemador: Mantenga siempre la tapa del quemador en su lugar cuando use un quemador de superficie. Una tapa de quemador limpia ayudará a prevenir un encendido inadecuado y una llama desigual. Limpie siempre la tapa del quemador después de un derrame y como rutina quite las tapas y límpielas de acuerdo con la sección "Limpieza general".

Alineamiento: Asegúrese de alinear la abertura del tubo de gas en la base del quemador con el soporte de orificio en la superficie de cocción y el electrodo encendedor con la muesca en la base del quemador.

Apertura del tubo de gas: El gas debe fluir con libertad a través de la abertura del tubo de gas para que el quemador se encienda adecuadamente. Mantenga esta área libre de suciedad y no permita que derrames, alimentos, productos de limpieza o cualquier otro material se introduzcan en la abertura del tubo de gas. Mantenga los derrames lejos del tubo de gas usando siempre una tapa para el quemador.

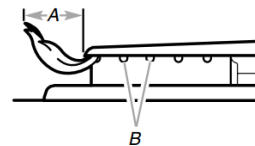

- A. 1 a 1 1/2" (2,5 a 3,8 cm)
 B. Orificios de los quemadores

Orificios de los quemadores: Verifi que de vez en cuando que las llamas del quemador sean del tamaño y forma apropiada tal como se ilustra arriba. Una buena llama es de color azul, no amarillo. Mantenga esta área libre de suciedad y no permita que los derrames, alimentos, productos de limpieza o cualquier otro material se introduzca en los orificios del quemador.

Para limpiar:

IMPORTANTE: Antes de limpiar, asegúrese de que todos los controles estén apagados y que el horno y la superficie de cocción estén fríos. No use limpiadores de horno, blanqueador ni productos para quitar óxido.

1. Retire la tapa del quemador y la base del quemador y limpie como se indica en la sección "Limpieza general".
2. Limpie la abertura del tubo de gas con un paño húmedo.
3. Limpie los orificios del quemador obstruidos con un alfiler recto, como se muestra. No agrande ni deforme el orificio. No use un palillo de dientes de madera. Si se debe regular el quemador, póngase en contacto con un especialista en reparaciones capacitado.

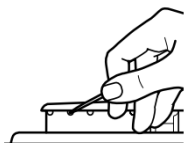

4. Vuelva a colocar la tapa del quemador, asegurándose de que las clavijas de alineamiento estén debidamente alineadas con la tapa del quemador.

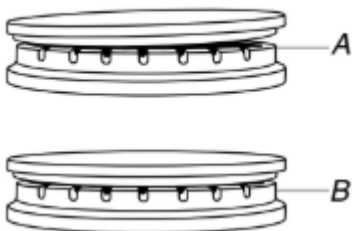

A. Incorrect
B. Correct

5. Encienda el quemador. Si el quemador no se enciende, verifique la alineación de la tapa. Si el quemador todavía no se enciende, no intente reparar el quemador sellado usted mismo; póngase en contacto con un especialista de servicio capacitado.

Utensilios de cocina

IMPORTANTE: No deje un utensilio de cocina vacío sobre un área, elemento o quemador caliente de la superficie de cocción.

El utensilio de cocina ideal deberá tener un fondo plano, lados rectos, una tapa que encaje bien, y el material debe ser de un grosor mediano a pesado.

Los acabados ásperos pueden rayar la superficie de cocción o las parrillas. El aluminio y el cobre pueden usarse como centro o base en el utensilio de cocina. Sin embargo, cuando se usen como base pueden dejar marcas permanentes en las rejillas.

El material de los utensilios de cocina es un factor que influye en la rapidez y la uniformidad con la que se transmite el calor, lo que afecta los resultados de cocción.

No deben usarse utensilios de cocina con superficies antiadherentes debajo del asador.

Verifique si está plano colocando el borde derecho de una regla a lo largo del fondo del utensilio de cocina. Mientras rota la regla, no debe verse espacio ni luz entre la regla y el utensilio de cocina.

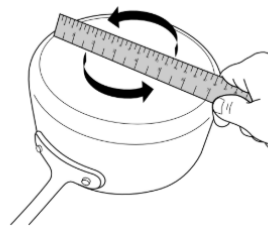

Utilice la siguiente tabla como guía para ver las características de los materiales de los utensilios de cocina.

UTENSILIOS DE COCINA	CARACTERÍSTICAS
Aluminio	<ul style="list-style-type: none">■ Se calienta de manera rápida y uniforme.■ Sirve para todos los tipos de cocción.■ Es mejor que sea de espesor mediano o grueso para cumplir mejor con las funciones de cocción.
Hierro fundido	<ul style="list-style-type: none">■ Se calienta de manera lenta y uniforme.■ Es bueno para dorar y freír.■ Mantiene el calor para una cocción lenta.
Cerámica o vidrio de cerámica	<ul style="list-style-type: none">■ Siga las instrucciones del fabricante.■ Calienta de manera lenta pero no uniforme.■ Da los mejores resultados en los ajustes de calor bajo a medio.
Cobre	<ul style="list-style-type: none">■ Se calienta de manera rápida y uniforme.■ Puede dejar restos de cobre, que disminuirán si se limpia inmediatamente después de la cocción.
Barro cocido	<ul style="list-style-type: none">■ Siga las instrucciones del fabricante.■ Use en los ajustes de calor bajo.
Hierro fundido o esmalte de porcelana en acero	<ul style="list-style-type: none">■ Vea acero inoxidable o hierro fundido.
Vea acero inoxidable o hierro fundido.	<ul style="list-style-type: none">■ Se calienta de manera rápida pero no uniforme.■ Un centro o base de aluminio o cobre sobre acero inoxidable proporciona un calor uniforme.

Para obtener los mejores resultados, el recipiente de cocción deberá estar centrado encima del quemador con la base nivelada sobre la rejilla. Deberá regularse la llama para que no se extienda por los lados del recipiente.

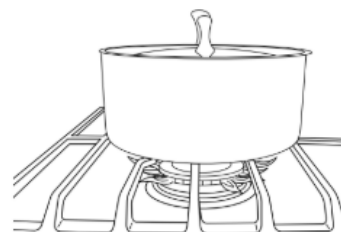

Envasado casero

Al preparar envasados durante períodos prolongados, alterne el uso de los quemadores de superficie entre cada lote. Esto le da tiempo a que se enfríen las áreas que se han usado recientemente.

- Centre el recipiente para envasado sobre la rejilla, encima del quemador.
- No coloque el recipiente para envasado sobre 2 quemadores de superficie a la vez.
- Para obtener más información, póngase en contacto con la oficina local de extensión del departamento de agricultura o consulte guías publicadas para envasado casero. También pueden ofrecer ayuda las compañías que fabrican productos para envasado casero.

USO DEL HORNO

Durante el funcionamiento normal de la estufa, pueden escucharse varios ruidos, por ejemplo cada vez que se encienden los quemadores para hornear o asar a la parrilla durante el ciclo de cocción:

- Es posible que las válvulas de gas hagan un sonido de “estallido” cuando se abran o se cierren
- Los encendedores harán un chasquido varias veces hasta que se detecte una llama
- se escucha un sonido de “puf” cuando se enciende el quemador de hornear o el de asar a la parrilla.

Los olores y el humo son normales cuando el horno se use las primeras veces o cuando tenga suciedad pesada.

IMPORTANTE: La salud de algunas aves es sumamente sensible a los gases emanados. La exposición a los gases puede ocasionar la muerte de ciertas aves. Mude siempre las aves a otro cuarto cerrado y bien ventilado.

NOTA: El ventilador de convección se apagará cuando se abra la puerta del horno. Si la puerta del horno permanece abierta demasiado tiempo, los elementos calentadores se apagarán hasta que se la cierre. Todos los temporizadores, incluidas las funciones activas de Cook Time (Tiempo de cocción) y Timed Cook (Cocción programada), continuarán la cuenta regresiva.

Controles electrónicos del horno

Pantalla del control

La pantalla destellará cuando se encienda o después de un corte de corriente. Presione CANCEL (Cancelar) para despejarla. Cuando el horno no está en uso se muestra la hora del día.

Modo de opciones

Presione y sostenga TIMER (Temporizador) durante 5 segundos y aparecerá “Opt” (Opción). Use los botones de Temp-Time (Temperatura/Hora) con las flechas hacia arriba o hacia abajo para ver las siguientes opciones una después de la otra. Presione CANCEL (Anulación) para salir del modo.

Fahrenheit y Celsius

La temperatura está prefijada en Fahrenheit, pero puede cambiarse a Celsius. Presione TIMER (Temporizador) para alternar entre grados Fahrenheit y Celsius. Presione CANCEL (Anulación) para salir.

Tonos de fin de ciclo

Aparecerá en la pantalla “b1” (hacer sonar una vez) o “b” (continuar el pitido). Presione TIMER (Temporizador) para ver las selecciones. Presione CANCEL (Anulación) para salir.

Luz del horno con la puerta abierta

“LOn” (Luz encendida) indica que la luz del horno se encenderá cuando se abra la puerta. Si aparece en la pantalla “LOFF” (Luz apagada), la luz del horno se encenderá solamente con el interruptor de luz del horno. Presione TIMER (Temporizador) para ver la selección. Presione CANCEL (Anulación) para salir.

Apagado después de 12 horas

Si aparece en la pantalla “12 Hr”, el horno se apagará automáticamente después de 12 horas. Presione TIMER (Temporizador) hasta llegar hasta “- - Hr” para desactivar el apagado después de las 12 horas. Presione CANCEL (Anulación) para salir.

Tonos

Los tonos son señales audibles que indican lo siguiente:

Funciones básicas

Un tono

- Ingreso válido
- El horno se precalentó (tono largo)
- Se ha ingresado una función
- Señal recordatoria (en algunos modelos), se repite cada 20 segundos después de los tonos de fin de ciclo

Tres tonos

- Se presionó un botón inválido

Cuatro tonos

- Fin del ciclo

Use la tecla Clock/Tools (Reloj/Herramientas) para cambiar los ajustes de tono.

Control de la temperatura del horno

IMPORTANTE: No use un termómetro para medir la temperatura del horno. Los elementos se encenderán y se apagará según sea necesario para brindar una temperatura uniforme, pero es posible que funcione en algún momento ligeramente caliente o frío a causa de este ciclo. La mayoría de los termómetros son lentos para reaccionar a los cambios de temperatura y no brindarán una lectura precisa a causa de este ciclo.

El horno proporciona temperaturas acertadas; sin embargo, es posible que cocine más rápido o más despacio que su horno anterior, de manera que se puede ajustar el calibrado de la temperatura para personalizarlo según sus necesidades de cocción. Puede cambiarse a Fahrenheit o a Celsius.

Para ajustar la temperatura del horno:

1. Presione y sostenga BAKE (Hornear) por 5 segundos hasta que la pantalla del horno muestre el ajuste actual, por ejemplo “0 °F CAL” o “00”.
2. Presione los botones de Temp/Time (Temperatura/Tiempo) con las flechas hacia arriba o hacia abajo, para aumentar o disminuir la temperatura en segmentos de 10 °F (5 °C o 6 °C). El ajuste puede fijarse entre 30 °F (17 °C) y -30 °F (-17 °C).
3. Presione START (Inicio).

Modo Sabbath (Día de descanso)

El modo Sabbath (Día de descanso) fija el horno para que permanezca encendido en el ajuste de Bake (Hornear) hasta que se apague. También puede programarse el modo Timed Bake (Horneado programado) para mantener el horno encendido solamente por una parte del día de descanso. La característica de Oven Control Lockout (Bloqueo de los controles del horno) (si está presente) se desactivará durante el modo Sabbath (Día de descanso). Después de fijar el modo Sabbath (Día de descanso), no sonará ningún tono, la pantalla no mostrará la temperatura, el modo de Kitchen Timer (Temporizador de cocina) se anulará (si estuviera activado) y sólo funcionarán los siguientes botones:

- Botones con las flechas hacia arriba o hacia abajo
- Cancel (Anulación)

Cuando se abre o se cierra la puerta del horno, la luz no se encenderá ni apagará, y los elementos calefactores no se encenderán ni apagará inmediatamente.

Cuando se restablezca la energía después de un corte de corriente, el horno se volverá a fijar en el modo Sabbath (Día de descanso) y funcionará con las características de dicho modo, con los elementos de horneado apagados, hasta que se presione el botón de Cancel (Anulación).

El presionar el botón de Cancel (Anulación) en cualquier momento fija el horno de nuevo en el modo de cocción normal (sin cumplir con las características del modo Sabbath - Día de descanso).

Antes de ingresar al modo Sabbath (Día de descanso), debe decidir si la luz del horno estará encendida o apagada durante el período completo del modo Sabbath. Si la luz está encendida en el momento de ingresar al modo Sabbath (Día de descanso), ésta permanecerá encendida todo el tiempo que el modo Sabbath esté en uso. Si la luz está apagada en el momento de ingresar al modo Sabbath (Día de descanso), ésta permanecerá apagada todo el tiempo que el modo Sabbath esté en uso. El abrir la puerta o presionar el botón de Oven Light (Luz del horno) no afectará la luz del horno una vez que se active el modo Sabbath (Día de descanso).

Si el horno tiene la característica de Convection Bake (Horneado por convección), la luz del horno se controlará con un interruptor separado de Oven Light (Luz del horno), que está en la consola. Si la luz del horno está encendida en el momento de ingresar al modo Sabbath (Día de descanso), ésta permanecerá encendida todo el tiempo que el modo Sabbath esté en uso. Para que la luz del horno esté apagada durante el modo Sabbath (Día de descanso), deberá quitarse el foco del horno antes de ingresar al modo Sabbath. El no realizar estos pasos dará lugar a que la luz del horno se encienda cuando la puerta del mismo se abra, lo que hará que el horno no cumpla con las características del modo Sabbath.

En el día festivo, la temperatura puede cambiarse una vez que el horno esté en Sabbath Mode (Modo de día de descanso) presionando los botones con las flechas hacia arriba o hacia abajo.

La temperatura del horno cambiará en 25 °F (14 °C) cada vez que se presione el botón. La pantalla no cambiará y no habrán sonidos durante este ajuste.

Para hornear usando el modo Sabbath (Día de descanso):

1. Presione BAKE (Hornear).
2. Presione los botones con las flechas hacia arriba o hacia abajo.
3. Presione START (Inicio).
4. Presione y sostenga el botón de TIMER (Temporizador) por 5 segundos. Destellará "SAb" en la pantalla.
5. Presione START (Inicio) en menos de 5 segundos para ingresar al modo Sabbath (Día de descanso); si no lo hace, se anulará el ciclo completo. "SAb" dejará de destellar y permanecerá encendido en la pantalla. El horno está ahora en el modo Sabbath (Día de descanso) y cumplirá con las características del modo Sabbath.

El presionar el botón de Cancel (Anulación) en cualquier momento fija el horno de nuevo en el modo de cocción normal (sin cumplir con las características del modo Sabbath - Día de descanso).

Para programar el tiempo de horneado en el modo Sabbath (en algunos modelos):

1. Presione BAKE (Hornear).
2. Presione los botones con las flechas hacia arriba o hacia abajo para seleccionar una temperatura diferente de la que aparece en la pantalla.
3. Presione COOK TIME (Tiempo de cocción). La luz indicadora de Cook Time (Tiempo de cocción) del horno se iluminará.
4. Presione los botones con las flechas hacia arriba o hacia abajo para ingresar una duración de cocción.
5. Presione START (Inicio).

6. Presione y sostenga el botón de TIMER (Temporizador) por 5 segundos. Destellará "SAb" en la pantalla.
7. Presione START (Inicio) en menos de 5 segundos para ingresar al modo Sabbath (Día de descanso); si no lo hace, se anulará el ciclo completo. "SAb" dejará de destellar y permanecerá encendido en la pantalla. El horno está ahora en el modo Sabbath (Día de descanso) y cumplirá con las características del modo Sabbath. Se encenderán las luces indicadoras de Bake (Horneado), On (Encendido) y Cook Time (Tiempo de cocción).

Cuando termine el tiempo programado de cocción, el horno se apagará automáticamente y las luces indicadoras se apagarán, lo que indica el fin del ciclo.

El presionar el botón de Cancel (Anulación) en cualquier momento fija el horno de nuevo en el modo de cocción normal (sin cumplir con las características del modo Sabbath - Día de descanso).

NOTA: Si no aparece "SAb" en la pantalla, el modo Sabbath (Día de descanso) no está activado. Una vez que el modo Sabbath se desactive, deberá activarlo siguiendo los pasos 1 a 5.

Para programar la hora y la duración del horneado en el modo Sabbath (en algunos modelos):

1. Presione BAKE (Hornear).
2. Presione los botones con las flechas hacia arriba o hacia abajo para seleccionar una temperatura diferente de la que aparece en la pantalla.
3. Presione COOK TIME (Tiempo de cocción). La luz indicadora de Cook Time (Tiempo de cocción) del horno se iluminará.
4. Presione los botones con las flechas hacia arriba o hacia abajo para ingresar una duración de cocción.
5. Presione START TIME (Hora de inicio). La luz indicadora Start Time (Tiempo de inicio) se encenderá.
6. Presione los botones con las flechas hacia arriba o hacia abajo para ingresar un tiempo de inicio.
7. Presione START (Inicio).
8. Presione y sostenga el botón de TIMER (Temporizador) por 5 segundos. Destellará "SAb" en la pantalla.
9. Presione START (Inicio) en menos de 5 segundos para ingresar al modo Sabbath (Día de descanso); si no lo hace, se anulará el ciclo completo. "SAb" dejará de destellar y permanecerá encendido en la pantalla. El horno está ahora en el modo Sabbath (Día de descanso) y cumplirá con las características del modo Sabbath. Las luces indicadoras de On (Encendido) y Delay (Retraso) se encenderán.

Al llegar a la hora de inicio, las luces indicadoras de Bake (Horneado), On (Encendido) y Cook Time (Tiempo de cocción) se encenderán automáticamente. Cuando termine el tiempo programado de cocción, el horno se apagará automáticamente y las luces indicadoras se apagarán, lo que indica el fin del ciclo.

El presionar el botón de Cancel (Anulación) en cualquier momento fija el horno de nuevo en el modo de cocción normal (sin cumplir con las características del modo Sabbath - Día de descanso).

Posición de las parrillas y los utensilios para hornear

Use como guía la ilustración y las tablas siguientes para colocar las parrillas.

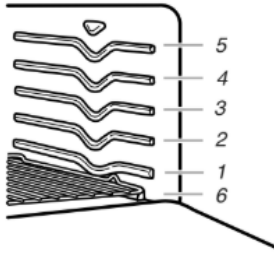

Comida	Posiciones de la parrilla
Artículos extra grandes.	6
Asar cortes grandes de carne y aves.	1
Asar cortes pequeños de carne, pavo, guisados, roscas Bundt y pasteles de ángel, pan de levadura, panes rápidos y para el horneado en 2 parrillas.	2
La mayoría de los alimentos horneados en una bandeja para galletas, una bandeja para galletas con lados o bandejas para panecillos; guisados; alimentos precocinados congelados. panecillos; guisados; alimentos precocinados congelados.	3
Úsela para asar a la parrilla y tostar.	4
Horneado en 2 parrillas.	5

Utensilios para hornear

Para la cocción uniforme, el aire caliente debe poder circular. Deje 2" (5 cm) de espacio alrededor del utensilio para hornear y las paredes del horno. Cerciórese de que ningún utensilio para hornear esté directamente encima del otro.

Cocción en múltiples parrillas

2 parrillas: Use las posiciones para parrilla 2 y 5.

Cómo hornear y asar

Sistema de control de temperatura ACCUBAKE®

El sistema ACCUBAKE® regula electrónicamente los niveles de calor del horno durante el precalentamiento y el horneado para mantener un rango de temperatura preciso y obtener óptimos resultados de cocción. Los elementos o quemadores de hornear y asar tendrán ciclos con intervalos de encendido y apagado. En los modelos de estufas con convección, es posible que el ventilador se encienda y se apague a intervalos cortos para proveer los mejores resultados.

Antes de hornear o asar, coloque las parrillas según la sección "Posición de las parrillas y los utensilios para hornear". Al asar, no es necesario esperar a que termine el ciclo de precalentamiento del horno antes de colocar los alimentos en él, a menos que la receta culinaria lo recomiende.

Precalentamiento

Cuando se presione START (Inicio), el horno comenzará el precalentamiento. Una vez que alcance los 100 oF (35 oC), la temperatura de la pantalla se incrementará a medida que aumente la temperatura real del horno. Cuando alcance la temperatura de precalentamiento, sonará un tono y aparecerá la temperatura seleccionada en la pantalla. Los factores que influyen en los tiempos de precalentamiento son: la temperatura ambiente, la temperatura de inicio del horno y el número de parrillas en el horno. Para reducir los tiempos de precalentamiento, pueden sacarse las parrillas del horno que no se usen antes de precalentarlo.

Cómo asar a la parrilla

Cuando ase a la parrilla, precaliente el horno durante 5 minutos antes de colocar los alimentos, a menos que se recomiende otra cosa en la receta. Coloque el alimento sobre la parrilla, en una charola para asar, después colóquelo en el centro de la parrilla del horno.

IMPORTANTE: Cierre la puerta para asegurar la temperatura adecuada para asar.

Para obtener un control más preciso al cocinar, cambie la temperatura mientras esté asando al gusto. Cuanto más bajo sea el ajuste de asar a la parrilla, más lenta será la cocción. Los cortes más gruesos y los pedazos de carne, pescado y aves con forma irregular se pueden cocinar mejor a ajustes para asar a la parrilla más bajos. Use las parrillas 4 ó 5 para asar a la parrilla. Consulte la sección "Posición de las parrillas y los utensilios para hornear" para obtener más información.

■ Para obtener los mejores resultados, utilice una charola y una parrilla para asar. Se ha diseñado para drenar el jugo y ayudar a evitar salpicaduras y humo.

Si desea comprar una charola para asar, puede hacer un pedido de la misma. Para obtener más información, vea la sección "Accesorios".

NOTA: Los olores y el humo son normales cuando el horno se use las primeras veces o si tiene mucha suciedad.

Tiempo de cocción

Para fijar una cocción programada:

1. Presione BAKE (Hornear). Se encenderá la luz indicadora de Bake (Hornear).
2. Presione los botones de Temp-Time (Temperatura/Hora) con las flechas hacia arriba o hacia abajo para ingresar una temperatura que no sea la que se muestra en la pantalla.
3. Presione COOK TIME (Tiempo de cocción). La luz indicadora de tiempo de cocción del horno se iluminará.
4. Presione los botones de Temp-Time (Temperatura/Hora) con las flechas hacia arriba o hacia abajo para ingresar el tiempo de cocción.
5. Presione START (Inicio). En la pantalla aparecerá la cuenta regresiva del tiempo. Cuando haya terminado el tiempo, el horno se apagará automáticamente y aparecerá "End" (Fin) en la pantalla.
6. Presione CANCEL (Cancelar) y borrar la pantalla.

Para fijar una cocción programada con retraso:

Antes de fijar el reloj, asegúrese de que esté en la hora correcta del día. Vea la característica del botón "Clock" (Reloj) en la sección "Guía de características".

1. Presione BAKE (Hornear).
2. Presione los botones de TEMP/TIME (Temperatura/Hora) con las flechas hacia arriba o hacia abajo para ingresar una temperatura que no sea la que se muestra en la pantalla.
3. Presione COOK TIME (Tiempo de cocción). La luz indicadora de tiempo de cocción del horno se iluminará.
4. Presione los botones de Temp/Time (Temperatura/Hora) con las flechas hacia arriba o hacia abajo para ingresar el tiempo de cocción.
5. Presione START TIME (Hora de inicio). La luz indicadora de hora de inicio/retraso del horno se iluminará.
6. Presione los botones de Temp/Time (Temperatura/Hora) con las flechas hacia arriba o hacia abajo para fijar la hora del día para iniciar la función.
7. Presione START (Inicio).

El horno se encenderá automáticamente cuando haya alcanzado la hora de inicio. La temperatura y/o los ajustes de tiempo se pueden cambiar en cualquier momento después de haber presionado Start (Inicio), repitiendo los pasos 1 a 7.

Cuando el tiempo programado de cocción haya terminado, el horno se apagará automáticamente y "End" (Fin) aparecerá en la pantalla.

8. Presione CANCEL (Cancelar) y borrar la pantalla.