

Bathys

Manuel d'utilisation / User Manual / Gebrauchsanleitung / Manuale d'uso / Manual de uso /
Manual de utilização / Handleiding / Руководство по эксплуатации /
使用手册 / 사용 설명서 / 取扱説明書 / دليل المستخدم



 **FOCAL®**

FR

EN

DE

IT

ES

PT

NL

PL

RU

ZH

KO

JA

AR

Bathys

Manuel d'utilisation / User manual

2

Bathys

Type	Casque fermé, actif, réduction de bruit
Bluetooth®	5.1 Multipoint ; portée > 15 m
Bande de fréquence Bluetooth®	2404-2480 Mhz
Puissance maximale d'émission	4,56 dBm (2,86 mW)
Codecs audio	SBC, AAC, aptX™, aptX™ Adaptive
Autonomie	30h Bluetooth® Noise Cancelling 35h mode jack 42h mode USB DAC
Assistants vocaux	Google Assistant, Amazon Alexa
Haut-parleurs	40 mm Aluminium-Magnésium
Réponse en fréquence	15 Hz to 22,1 kHz
THD	<0,2% @1 kHz
Type de batterie	Lithium-ion 1060 mAH
Alimentation	5 V-2000 mA (non fournie)
Microphones	8
Application de contrôle	Focal & Naim, compatible iOS et Android
Poids	350 g
Câbles et connecteurs	1,2 m mini-jack 1,2 m USB Type-C®
Mallette de transport	24 x 21 x 7 cm

Bathys

Type	Closed-back headphones, active, noise cancelling
Bluetooth®	5.1 Multipoint ; range > 15m
Bluetooth® frequency band	2404-2480MHz
Maximum emission power	4.56dBm (2.86mW)
Audio codecs	SBC, AAC, aptX™, aptX™ Adaptive
Autonomy	30h Bluetooth® Noise Cancelling 35h mode jack 42h mode USB DAC
Voice assistants	Google Assistant, Amazon Alexa
Drivers	40mm Aluminium-Magnesium
Frequency response	15Hz to 22.1kHz
THD	<0.2% @1kHz
Battery type	Lithium-ion 1060mAh
Power supply	5V-2000mA (Not supplied)
Microphones	8
Control application	Focal & Naim, iOS and Android compatible
Weight	350g
Cables and connectors	1.2m mini-jack 1.2m USB Type-C®
Carrying case	9.5x8.3x2.8" (24x21x7cm)

À LIRE EN PREMIER ! INSTRUCTIONS DE SÉCURITÉ IMPORTANTES !



Symbole de mise en garde. Ce symbole est destiné à prévenir l'utilisateur de la présence d'instructions importantes mentionnées dans le manuel d'utilisation et relatives à la manipulation, la mise en œuvre et à l'entretien de l'appareil.

Avant toute utilisation du produit, lire les instructions et les conserver avec précaution pour vous y référer ultérieurement si nécessaire.

- 1) Lire ces instructions.
- 2) Conserver ces instructions.
- 3) Respecter tous les avertissements contenus dans ces instructions.
- 4) Suivre toutes les instructions.
- 5) L'écoute d'un casque à forte puissance peut endommager l'oreille de l'utilisateur et entraîner des troubles auditifs (surdité temporaire ou définitive, bourdonnements d'oreille, acouphènes, hyperacousie).



L'exposition des oreilles à un volume excessif (supérieur à 85 dB) pendant plus d'une heure peut endommager l'ouïe irrémédiablement. Il est donc impératif d'allumer le casque avant de le porter et il est vivement recommandé de ne pas utiliser le casque à plein volume, ni plus d'une heure par jour à volume moyen. Ne pas utiliser le casque de manière continue, faire des pauses. En cas d'apparition de bourdonnements ou de sifflements (acouphènes) dans les oreilles, de baisse d'audition ou de sensation de « coton », cesser immédiatement l'écoute du casque. Si les symptômes persistent au bout de quelques heures, consulter immédiatement votre médecin qui vous redirigera, si nécessaire, vers un spécialiste (ORL). Dans certains cas, un traitement immédiat peut éviter des troubles irréversibles.

6) Toujours allumer le casque avant de le porter, mettre le volume de l'appareil d'écoute au minimum avant d'y raccorder votre casque et d'augmenter le volume. Une fois le casque en place, augmenter progressivement le volume jusqu'à un niveau raisonnable et agréable.

- 7) Ne jamais utiliser le casque sans les coussinets ou embouts de protection.
- 8) Veiller à utiliser le casque de manière à pouvoir toujours entendre les sons environnants, en particulier, l'annulation active du bruit du produit peut rendre le bruit ambiant inaudible ou modifier radicalement la perception des signaux d'avertissement acoustiques ; la réduction de la possibilité d'entendre les bruits ambiants constitue un risque pour vous-même et votre entourage. Ne pas utiliser le casque dans des conditions nécessitant une attention particulière (à l'extérieur en cas de circulation importante, à proximité d'un chantier de construction ou d'une voie ferrée, etc.).

Ne jamais conduire un véhicule (voiture, moto, bateau, trottinette électrique, etc.) ou vous déplacer à vélo, en skateboard, rollers, hoverboard, etc. en portant le casque. Toute utilisation dans ces circonstances est dangereuse et, dans certains pays, également illégale.

9) Il est également déconseillé d'utiliser le casque pour courir, marcher ou pratiquer toute autre activité dans des endroits fréquentés. En cas d'utilisation du casque dans ces circonstances, régler le volume à un niveau réduit afin de pouvoir entendre les bruits ambiants, y compris les klaxons, alarmes et signaux d'avertissement.

10) Veiller à ne pas laisser les enfants et adolescents de moins de 14 ans utiliser le casque sans surveillance. Être particulièrement vigilant à l'égard des enfants et adolescents qui utilisent ces appareils souvent à puissance excessive.

11) Ne pas détourner le casque de sa fonction initiale. Ne jamais utiliser le casque en guise de protection anti-bruit. Ne pas utiliser le casque comme casque de communication pour l'aviation.

12) Utiliser des adaptateurs conformes pour connecter votre casque aux prises de sièges d'avion. Dans le cas contraire, vous vous exposez à des blessures corporelles ou des dommages matériels causés par une surchauffe.

13) Si vous ressentez de la chaleur ou une perte de signal audio, retirer et déconnecter le casque immédiatement.

14) Ne pas poser d'objets enflammés à proximité de et/ou sur le casque, tels que des bougies allumées, des briquets, etc.

15) N'appliquer aucun poids ou pression sur le casque pendant une durée trop importante, y compris lorsqu'il est éteint ou qu'il n'est pas utilisé.

16) Ne pas exposer votre casque à l'humidité et ne pas le plonger dans l'eau.

17) Le casque audio ne nécessite pas de nettoyage spécifique. Si besoin est, utiliser un chiffon sec et doux. Ne pas utiliser de produits de nettoyage contenant des solvants.

18) Confier toute réparation ou maintenance à un personnel qualifié. De telles opérations sont nécessaires en cas de dommage, quel qu'il soit (renversement d'un liquide, détérioration du cordon, exposition à la pluie, chute de l'appareil, etc.).

Ne pas apporter de modification au système ou à ses accessoires. Toute modification non autorisée peut compromettre votre sécurité, le respect des réglementations et les performances de l'appareil.

En cas de remplacement de vos coussinets, veiller à les remplacer uniquement par le modèle de coussinets spécifique prévu par le fabricant afin de ne pas altérer la qualité de son et de la réduction de bruit active.

19) Ce produit présente des risques de :

- suffocation ;
- d'incendie ou d'électrocution (ne pas exposer l'appareil à la pluie ou à l'humidité, ou tout autre liquide).

20) Ce produit contient des composants magnétiques et génère des champs magnétiques qui peuvent provoquer des interférences avec des stimulateurs cardiaques et les défibrillateurs implantés. Avant d'utiliser le casque, contacter votre médecin pour toute question relative à l'effet de ces composants sur le fonctionnement d'un appareil médical implanté.

21)   Ce produit est conforme à tous les règlements et directives européens applicables. Ce symbole signifie que le produit (y compris sa batterie le cas échéant) ne doit pas être jeté avec les déchets ménagers mais doit être déposé dans un centre de collecte approprié pour recyclage. Une mise au rebut et un recyclage adéquats permettent de protéger les ressources naturelles, la santé humaine et l'environnement.

Pour plus d'informations sur l'élimination et le recyclage de ce produit, contactez votre mairie, votre service de ramassage des ordures ou le magasin où vous avez acheté ce produit.

22)  Ce produit contient une batterie au lithium-ion qui doit être manipulée avec soin. Les batteries au lithium peuvent s'avérer dangereuses si elles ne sont pas utilisées et manipulées correctement. Dans des cas extrêmes, une utilisation anormale des batteries au lithium peut entraîner :

- une explosion
- un incendie
- un dégagement de chaleur
- un dégagement de fumée ou de gaz.

	<p>Symbole de mise en garde. Ce symbole est destiné à prévenir l'utilisateur de la présence d'instructions importantes mentionnées dans le manuel d'utilisation et relatives à la manipulation, la mise en œuvre et à l'entretien de l'appareil.</p>	
<p>23) Attention, ne pas ouvrir l'appareil. Il est interdit de démonter, ouvrir, percer, ou pratiquer seul toutes autres actions sur la batterie.</p> <p>Attention, il existe un danger d'explosion si la batterie n'est pas remplacée correctement.</p> <p>Le remplacement et/ou le retrait de la batterie de votre produit Focal doit impérativement être réalisé par un personnel qualifié. La batterie doit être remplacée par une batterie identique à celle d'origine et être obtenue auprès d'un revendeur Focal.</p> <p>Focal ne peut garantir la sécurité, la compatibilité des batteries provenant d'autres fabricants, ni leur fonctionnement correct avec l'appareil.</p> <p>Ne pas court-circuiter les bornes (+) et (-) de la batterie au moyen d'éléments conducteurs (en contact avec des objets métalliques notamment), ni par tout autre moyen.</p> <p>Ne pas inverser les polarités.</p> <p>Ne pas poser d'objets enflammés à proximité de et/ou sur la batterie intégrée du casque.</p> <p>De manière générale, la batterie ne doit pas être exposée à une chaleur excessive telle que le soleil, le feu ou autres (supérieure à 70°C) et/ou à un taux d'humidité supérieur à 90%. Ne pas exposer la batterie et le chargeur à l'eau (ne pas immerger, ne pas verser de liquide, ne pas exposer à la condensation et ne pas mouiller). Ne pas exposer à la pluie.</p> <p>Ne jamais utiliser une batterie endommagée.</p> <p>Ne pas soumettre la batterie à des chocs ou à des vibrations. En cas de choc important, cesser d'utiliser la batterie.</p> <p>Ne pas détruire, ni incinérer la batterie. Toute exposition aux composants internes aux batteries ou aux produits de leur combustion peut être dangereuse. Si tel est le cas, contacter votre médecin.</p> <p>Si pendant son utilisation, la batterie dégage une odeur inhabituelle, chauffe anormalement ou se déforme, éteindre immédiatement l'appareil et contacter votre revendeur Focal.</p> <p>Utiliser ce produit uniquement avec une alimentation électrique à puissance limitée (LPS) approuvée par l'agence qui répond aux exigences réglementaires locales (par exemple, UL, CSA, VDE, CCC & CE).</p> <p>Ne recharger la batterie qu'à une température ambiante comprise entre 0°C et 45°C.</p>	<p>Ne jamais charger une batterie gonflée, qui a coulé ou qui serait endommagée. Ne jamais utiliser un chargeur modifié ou endommagé.</p> <p>Charger la batterie uniquement sur des surfaces non inflammables (ne pas la charger sur une surface inflammable telle que la moquette ou du parquet) et ne pas la charger à proximité de matières inflammables.</p> <p>Charger la batterie sur une surface non conductrice de courant afin de prévenir tout dommage lié à un court-circuit notamment.</p> <p>Tenir la batterie et le chargeur hors de la portée des enfants de moins de 14 ans.</p> <p>Ne pas utiliser le casque lorsque la batterie est en charge.</p> <p>Toute batterie (d'origine ou de remplacement) ne doit pas être exposée à la chaleur comme le soleil, le feu ou équivalent.</p> <p>24) Le produit intègre des pièces (suspensions des haut-parleurs) contenant une faible quantité de : 6,6'-di-tert-butyl-2,2'-methylenedi-presol (DBMC).</p> <p>L'ingestion de cette substance est susceptible de nuire à la fertilité. La substance peut être nocive à long terme pour les organismes aquatiques ; tout déversement dans l'environnement ou dans les égouts doit être évité.</p> <p>Recycler le produit et ses pièces ; utiliser les systèmes de collecte correspondants ou contacter le revendeur auprès duquel le produit a été acheté afin que celui-ci procède au recyclage du produit et de ses composants en toute sécurité.</p>	<p>CONDITIONS OPTIMALES D'UTILISATION DE LA BATTERIE</p> <p>Afin que la batterie de votre casque conserve une autonomie optimale, et en cas de non-utilisation prolongée, la recharger régulièrement et au minimum une fois tous les trois mois environ.</p> <p>Éteindre les produits alimentés par des batteries lorsqu'ils ne sont plus utilisés.</p> <p>Pour une utilisation optimale, ne pas utiliser le casque intégrant la batterie dans des endroits soumis à une trop forte chaleur (supérieure à 40°C) ou à un froid trop important (inférieur à -5°C).</p> <p>En cas de problème, s'adresser à votre revendeur spécialisé.</p> <p>ISED Regulatory Compliance</p> <p>L'émetteur/récepteur exempt de licence contenu dans le présent appareil est conforme aux CNR d'Innovation, Sciences et Développement économique Canada applicables aux appareils radio exempts de licence. L'exploitation est autorisée aux deux conditions suivantes : (1) L'appareil ne doit pas produire de brouillage; (2) L'appareil doit accepter tout brouillage radioélectrique subi, même si le brouillage est susceptible d'en compromettre le fonctionnement.</p> <p>Cet équipement est conforme aux limites d'exposition aux radiations IC CNR-102 établies pour un environnement non contrôlé.</p> <p>HVIN: Bathys, Bathys MG</p> <p>Le présent appareil est conforme aux CNR d'Industrie Canada applicables aux appareils radio exempts de licence. L'exploitation est autorisée aux deux conditions suivantes :</p> <p>(1) l'appareil ne doit pas produire de brouillage, et (2) l'utilisateur de l'appareil doit accepter tout brouillage radioélectrique subi, même si le brouillage est susceptible d'en compromettre le fonctionnement.</p> <p>Déclaration d'IC sur l'exposition aux radiations : Cet équipement est conforme aux limites d'exposition aux radiations définies par le Canada pour des environnements non contrôlés. Cet émetteur ne doit pas être installé au même endroit ni utilisé avec une autre antenne ou un autre émetteur.</p>

Pour validation de la garantie Focal-JMLab,
il est maintenant possible d'enregistrer son produit en ligne : www.focal.com/garantie



Vous venez d'acquérir un produit Focal et nous vous en remercions. Bienvenue dans notre univers, celui de la Haute-Fidélité. Innovation, tradition, excellence et plaisir sont nos valeurs ; notre objectif est de vous offrir un son pur, fidèle et riche. Afin d'exploiter toutes les performances de votre produit, nous vous conseillons de lire les instructions de ce livret puis de le conserver soigneusement pour vous y référer ultérieurement.

1. Contenu de l'emballage

- 1 x Casque Bathys
- 1 x Malette de transport
- 1 x Câble jack
- 1 x Câble USB-C®
- 1 x Quick Start
- 1 x Brand content

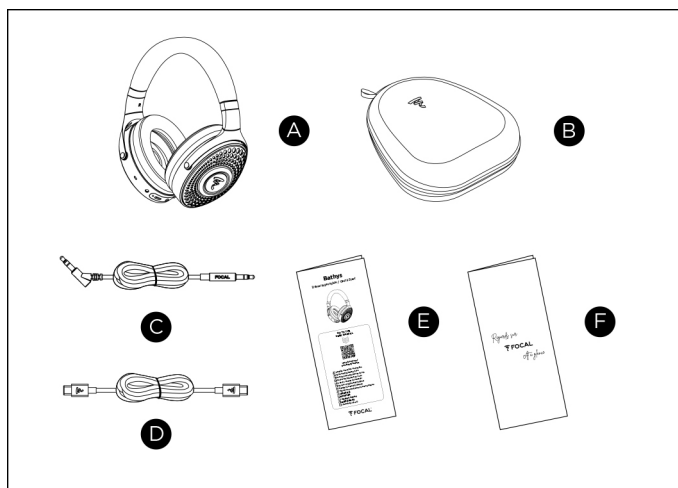

2. Application

L'application Focal permet de configurer et de contrôler le casque à partir de votre périphérique mobile, notamment via votre smartphone.

Par le biais de l'application, vous pouvez gérer les connexions Bluetooth®, les paramètres du casque et accéder à de nouvelles fonctions introduites le cas échéant par les mises à jour (Egaliseur).



- Télécharger l'application

App Store
Google Store

- Suivre les instructions de l'application

3. Mise en marche - Mise hors tension - Appairage

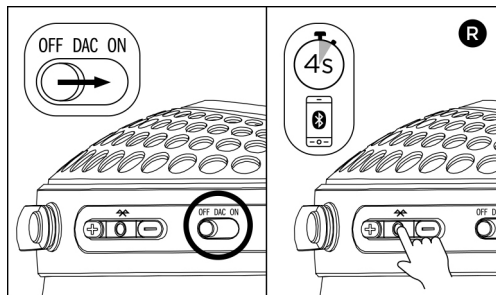

Pour allumer le casque, positionner le bouton de marche sur ON.

Pour l'éteindre, mettre le bouton en position OFF. Au-delà de 15 minutes sans utilisation, en mode Bluetooth®, le casque se met en veille automatiquement. Pour le remettre en marche suite à une mise en veille, appuyer sur le bouton multifonctions.

Le casque peut garder en mémoire jusqu'à 8 appareils. A l'allumage, il tente de se connecter à l'un d'entre eux. Pour lancer le couplage avec un autre appareil, appuyer pendant 4 secondes sur le bouton multifonctions, le logo clignote et un signal sonore est émis. Accéder aux réglages Bluetooth® de l'appareil pour le connecter au casque. Lorsque l'appairage est réussi, le casque est prêt à être utilisé.

4. Fonctionnement des modes Bluetooth®, jack et USB DAC

a. Bluetooth®

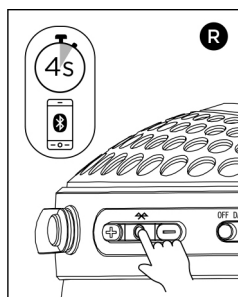

Pour utiliser le casque en mode Bluetooth®, le bouton switch doit être en position ON. Lors de la première utilisation du casque, le mode appairage s'active automatiquement. Pour le connecter à l'appareil, accéder à ses réglages Bluetooth® et le connecter au casque « Focal Bathys ». Une fois l'appairage réussi, le casque est prêt à être utilisé.

Pour connecter un autre appareil, activer le mode appairage sur le casque en appuyant pendant 4 secondes sur le bouton multifonctions. Le logo clignote et un signal sonore est émis. Aller dans les réglages Bluetooth® de l'appareil pour connecter le casque. En champ libre, le Bluetooth® a une portée de 15 mètres. Au-delà, le casque se déconnectera de la source.

b. Jack

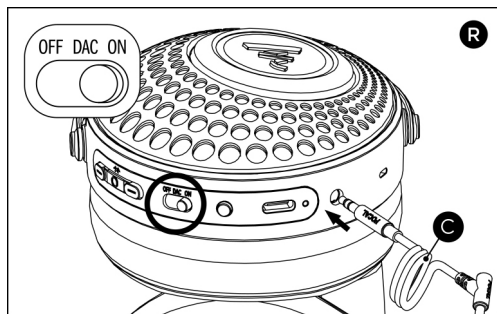

Pour utiliser le casque avec le mode jack, vous devez utiliser le câble jack fourni dans l'emballage. Brancher le câble sur l'entrée jack de l'oreillette droite du casque. Le bouton switch doit être en position ON. Lorsque vous branchez le câble jack, la fonction Bluetooth® se déconnecte. Si le câble est endommagé, s'adresser à votre revendeur qui pourra vous fournir les pièces détachées nécessaires.

c. USB DAC

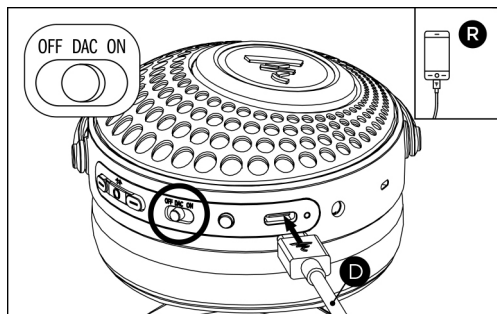

Pour utiliser le mode USB DAC, utiliser le câble USB-C* fourni avec le produit et mettre le bouton switch sur la position DAC. Si le câble est endommagé, s'adresser à votre revendeur qui pourra vous fournir les pièces détachées nécessaires.

5. Lecture multimédia - Volume

Lecture / pause	Appuyer sur la touche multifonctions
Suivant	Appuyer deux fois sur la touche multifonctions
Précédent	Appuyer trois fois sur la touche multifonctions
Augmentation du volume	Appuyer sur la touche +
Réduction du volume	Appuyer sur la touche -

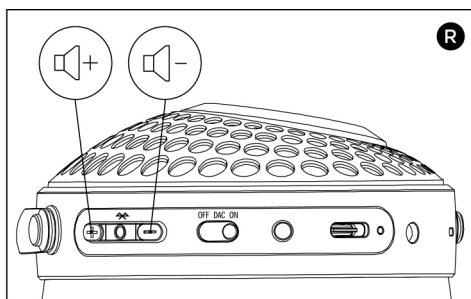
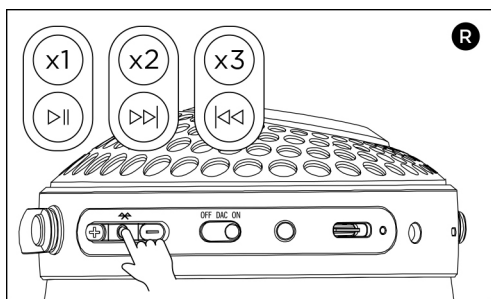

6. Recharge du casque

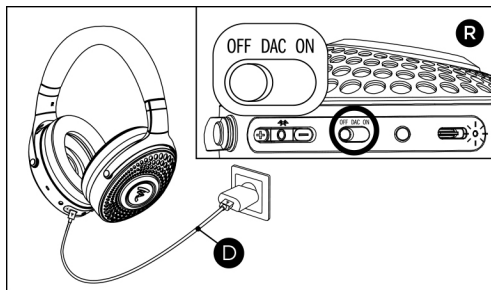

Pour recharger le casque, utiliser le câble USB-C* fourni et le brancher sur l'entrée USB-C* de l'écouteur droit du casque. Le bouton switch doit uniquement être en position OFF ou ON. Le casque doit être éteint lors de la recharge.

Si vous utilisez un adaptateur secteur de conversion USB, il doit disposer d'une tension de sortie de 5 volts et d'une intensité de 300 mA minimum.

Le casque est équipé de la fonction recharge rapide. Pour l'utiliser, brancher l'appareil sur un adaptateur d'une intensité de 2 ampères (2000 mA).

15 minutes de recharge rapide vous permettront de bénéficier d'environ 5 heures d'écoute supplémentaires.

Le temps de charge complète est d'environ une heure trente (sous 2 ampères). Avec une charge complète, vous bénéficierez approximativement de 30 heures d'autonomie.

Les performances de la batterie s'amenuisent avec le temps et le nombre de recharges. Les durées d'autonomie, de charge et de recharge rapide indiquées sont donc susceptibles d'évoluer.

Pendant le chargement, le voyant de la batterie clignote en blanc. Une fois la batterie entièrement chargée, le voyant s'allume en blanc.

7. Réduction de bruit active - Mode transparence

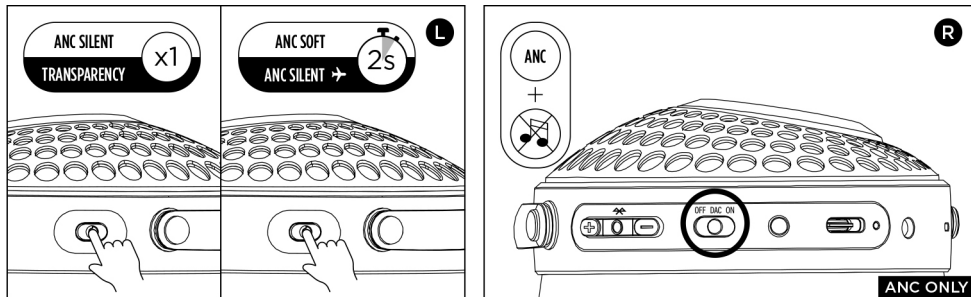

Pour modifier le mode de réduction de bruit ou activer le mode transparence, appuyer sur le bouton qui se trouve sur l'écouteur gauche du casque. L'appui court permet de choisir entre la réduction de bruit et le mode transparence. Une pression continue de 2 secondes change le mode de réduction de bruit. Ces modes sont modifiables via l'application.

Il existe 2 modes de réduction de bruit et un mode transparence.

- Silent : offre la réduction de bruit la plus élevée.
- Soft : réduit les bruits les plus graves tout en permettant l'écoute de l'environnement.
- Transparence : permet d'entendre les bruits environnants et d'avoir une conversation sans enlever le casque, tout en continuant d'écouter votre musique.

Si le casque est utilisé sans musique sur la position DAC, la fonction réduction de bruit active atténue les sons environnants. La réduction de bruit fonctionnera tant qu'il y aura de la batterie. Si la position ON est utilisée, le casque se mettra automatiquement en veille au bout de 15 minutes, ce qui éteindra la réduction de bruit active. Les mêmes précautions s'appliquent en fonctionnement avec et sans musique.

8. Assistants vocaux

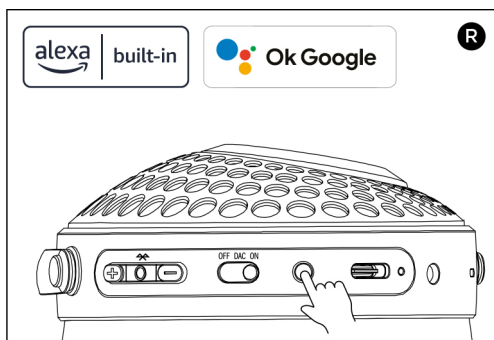

Le casque est compatible avec les assistants vocaux Google Assistant, Amazon Alexa et les assistants vocaux de vos appareils. Dans l'application, choisir quel assistant vocal vous souhaitez utiliser et se connecter au compte Google Assistant ou Amazon Alexa. Pour l'actionner, presser le bouton sur l'écouteur droit du casque, et parler.

9. Communications téléphoniques

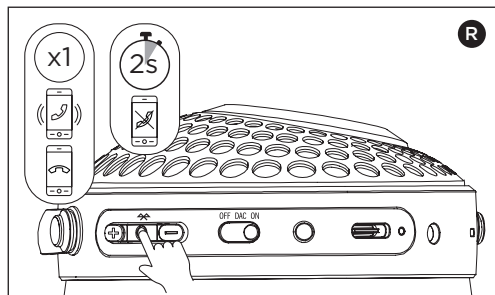

Si vous recevez un appel alors que vous écoutez de la musique, la lecture se met en pause et une sonnerie retentit dans le casque. Ce dernier est équipé de micros qui utilisent la technologie Clear Voice®. Pour répondre, appuyer sur le bouton multifonctions. Pour raccrocher, rappuyer sur ce même bouton. Pour rejeter l'appel, appuyer pendant 2 secondes sur le bouton multifonctions.

10. Éclairage du produit

Le casque est équipé de LEDS sur les écouteurs. Vous pouvez désactiver l'éclairage à l'aide de l'application en mode Bluetooth®.

Fonction	Comportement lumière
Recherche d'appareil	LEDS clignotent
Mode appairage	LEDS clignotent lentement
Connecté	LEDS allumées
Batterie en charge	LED USB clignote
Batterie rechargée	LED USB allumée
Mode jack	LEDS allumées 50%
Mode USB-C*	LEDS allumées 50%
OFF	LEDS éteintes

11. Connexion simultanée à plusieurs appareils

Le casque est équipé de la technologie Bluetooth® multipoint qui lui permet de se connecter simultanément à deux appareils. Ainsi, le casque peut basculer facilement entre deux sources audios sans recourir au processus normal de reconnexion Bluetooth®. Le casque peut également répondre automatiquement à un appel sur votre téléphone lorsque vous écoutez du contenu audio sur une autre source (par exemple, un ordinateur ou une tablette).

Le casque peut garder en mémoire jusqu'à 8 appareils. Si plus de 8 appareils différents sont connectés, l'appareil qui a été appairé en premier sera supprimé. Un nouvel appairage devra être fait. Pour cela, appuyer pendant 4 secondes sur le bouton multifonctions.

12. Remplacement des coussinets

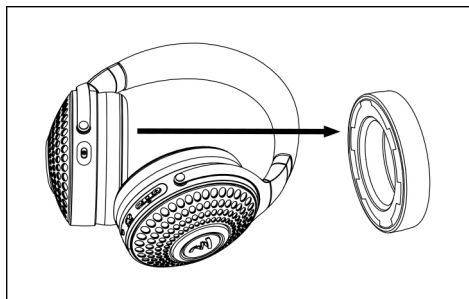

Si vos coussinets présentent des traces d'usure, ils sont facilement remplaçables : tirer délicatement sur vos coussinets pour détacher les 6 clips.

En remettant les coussinets, veiller à ce que les clips soient tous correctement fixés afin de ne pas altérer la qualité de son et la réduction de bruit active. Il est nécessaire de les remplacer par le même modèle.

S'adresser à votre revendeur qui pourra vous fournir les pièces détachées nécessaires.

13. Nettoyage du casque

Le nettoyage du casque se limite à un simple dépoussiérage à l'aide d'un chiffon doux et sec. En cas de tâches ou traces sur les parties en cuir, se rapprocher d'un spécialiste, il est déconseillé de procéder vous-même au nettoyage.

14. Rangement du casque

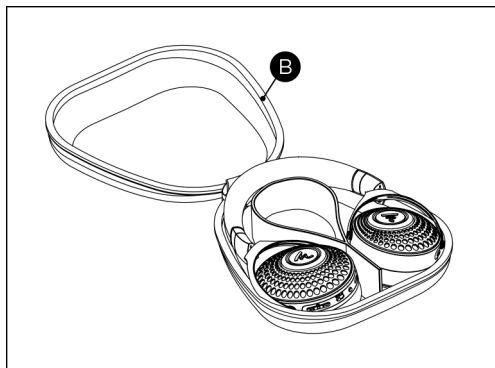

Lorsque vous n'utilisez pas le casque, nous vous conseillons de l'éteindre et de le ranger à plat dans sa mallette de transport en faisant pivoter les écouteurs vers l'intérieur.

Charger pleinement la batterie si une inutilisation du casque pendant plusieurs mois est envisagée.

Lorsque le casque n'est pas utilisé pendant une période prolongée, charger entièrement la batterie tous les 3 mois afin de conserver les performances de l'appareil.

15. Mise à jour du micrologiciel

Via l'application, mettre à jour le micrologiciel du casque, sans quoi certaines fonctionnalités de l'appareil ne seront plus disponibles.

16. Restauration des paramètres d'usine - Arrêt forcé

Pour restaurer les paramètres d'usine du casque, appuyer simultanément sur le bouton «-» et le bouton 'ANC' pendant 8 secondes. Tout ce qui a été enregistré dans le casque sera effacé.

Pour procéder à un arrêt forcé du casque, appuyer simultanément sur le bouton «+», «-» et «ANC». Les derniers réglages effectués sur le casque seront conservés.

17. Dépannage

Si vous rencontrez des difficultés d'utilisation du produit, consulter la foire aux questions (FAQ) sur notre site internet. Si le problème persiste, contacter le service client.

18. Garantie

En cas de problème, s'adresser à votre revendeur Focal.

La garantie légale pour la France sur tout matériel Focal est de 2 ans à partir de la date d'achat. En cas de matériel défectueux ou non-conforme, celui-ci doit être expédié, dans son emballage d'origine auprès du revendeur qui analysera le matériel. Si celui-ci est sous garantie, le matériel vous sera réparé ou remplacé selon les conditions applicables en matière de garantie légale à la date d'achat de l'appareil. Dans le cas contraire, un devis de réparation vous sera proposé. La garantie ne couvre pas les dommages résultant d'une mauvaise utilisation ou d'un branchement incorrect (bobines mobiles brûlées par exemple...). En dehors de la France, le matériel Focal est couvert par une garantie dont les conditions sont fixées ou mises en œuvre localement par le distributeur officiel Focal de chaque pays, conformément aux lois en vigueur sur le territoire concerné.

Les informations relatives au fabricant ainsi que les certifications de l'appareil se trouvent sous les coussinets. Pour y accéder, retirer les coussinets, puis le tissu acoustique.

READ THIS FIRST! IMPORTANT SAFETY INSTRUCTIONS!



Warning symbol. This symbol is designed to warn the user of the presence of important instructions mentioned in the user manual and relating to the handling, operation and maintenance of the device.

Before using the product, read the instructions and keep them carefully for future reference if required.

- 1) Read these instructions.
- 2) Keep these instructions.
- 3) Heed all warnings contained in these instructions.
- 4) Follow all the instructions.
- 5) Listening to headphones at high volumes can cause damage to the user's ears and may lead to hearing problems (temporary or permanent deafness, buzzing in the ears, tinnitus, hyperacusis).



Exposure to excessive volumes (over 85dB) for more than one hour can cause irreparable damage to your hearing. It is

therefore imperative to switch on the headphones before wearing them and it is therefore strongly recommended not to use the headphones at full volume, nor for more than one hour per day at medium volume. Do not use the headphones continuously, take breaks.

If you experience buzzing or ringing (tinnitus) in the ears, hearing loss or a "muffled" sensation, stop listening to the headphones immediately. If symptoms persist after a few hours, consult your doctor immediately who will refer you, if necessary, to a specialist (ENT). In some cases, immediate treatment can prevent irreversible damage.

- 6) Always turn on the headphones before wearing them, turn the volume of the listening device to minimum before connecting your headphones and turning up the volume. Once the headphones are in place, gradually increase the volume to a reasonable and comfortable level.
- 7) Never use the headphones without the earpads or protective tips.
- 8) Be sure to use the headphones in such a way that you can still hear sounds around you. In particular, the product's active noise cancellation may make ambient noise inaudible or significantly change your perception of warning signals; reducing the chance of hearing ambient noise is a risk for yourself and those around you. Do not use the headphones in conditions requiring special attention, such as when outdoors in heavy traffic, near a construction site or a railway line, etc. Never drive a vehicle (car, motorcycle, boat, electric scooter, etc.) or ride a bicycle, skateboard, roller blades, hoverboard, etc. while wearing the headphones.

Any use under these circumstances is dangerous and, in some countries, illegal.

- 9) It is also not recommended to use the headphones for running, walking or doing any other activity in crowded places. If you use the headphones under these circumstances, set the volume to low so that you can hear ambient sounds, including horns, alarms and warning signals.
- 10) Please ensure that children and young people under the age of 14 are not allowed to use the headphones without supervision. Be particularly vigilant with regard to children and adolescents who often use these devices at excessive volumes.
- 11) Do not use the headphones for anything but their original function. Never use headphones as a form of noise protection. Do not use the headphones as an aviation communications headset.
- 12) Use compliant adapters to connect your headphones to aeroplane seat plugs. Failure to do so may result in personal injury or property damage caused by overheating.
- 13) If you feel heat or lose audio signal, remove and disconnect the headphones immediately.
- 14) Do not place burning objects near and/or on the headphones, such as lit candles, lighters, etc.
- 15) Do not apply any weight or pressure to the headphones for too long, including when turned off or not in use.
- 16) Do not expose your headphones to moisture or immerse them in water.
- 17) The headphones do not require specific cleaning. If necessary, use a soft, dry cloth. Do not use cleaning products containing solvents.
- 18) Have any repairs or servicing carried out by a professional. Such operations are necessary in the event of damage of any kind, such as liquid spillage, cable damage, exposure to rain, dropping the device, etc. Do not modify the system or its accessories. Unauthorised modifications may compromise your safety, regulatory compliance and device performance.
- If you replace your earpads, be sure to replace them only with the specific pad model provided by the manufacturer so as not to affect the sound quality and active noise reduction.

19) This product poses risks of:

- choking;
- fire or electrocution (do not expose the device to rain or moisture, or any other liquid).

20) This product contains magnetic components and generates magnetic fields which may interfere with pacemakers and implanted defibrillators. Before using the headphones, contact your GP if you have any questions regarding the effect of these components on the functioning of an implanted medical device.

21)



This product complies with all applicable European

regulations and directives. This symbol means that the product (including its battery if applicable) must not be thrown away with household waste but must be taken to an appropriate collection centre for recycling. Proper disposal and recycling helps protect natural resources, human health and the environment. For more information on the disposal and recycling of this product, contact your local council, your waste collection service or the store where you purchased this product.

22)



This product contains a lithium-ion battery, which should be handled with care.

Lithium batteries can be dangerous if not used and handled properly. In extreme cases, abnormal use of lithium batteries can lead to:

- explosion
 - fire
 - release of heat
 - release of smoke or gas.
- 23) Caution, do not open the device. It is forbidden to disassemble, open, pierce, or perform any other action on the battery on your own. Caution, there is a danger of explosion if the battery is incorrectly replaced. Replacing and/or removing the battery from your Focal product must be carried out by a professional. The battery must be replaced by a battery identical to the original one and obtained from a Focal dealer. Focal cannot guarantee the safety or compatibility of batteries from other manufacturers, or that they will function properly with the device.



Warning symbol. This symbol is designed to warn the user of the presence of important instructions mentioned in the user manual and relating to the handling, operation and maintenance of the device.

Do not short-circuit the (+) and (-) terminals of the battery with conductive elements (in contact with metallic objects in particular), or by any other means.
 Do not reverse the polarities.
 Do not place burning objects near and/or on the headphones' built-in battery. In general, the battery should not be exposed to excessive heat such as sunshine, fire or similar (above 70°C) and/or humidity above 90%.
 Do not expose the battery and charger to water (do not immerse, pour liquid on them, expose to condensation or get wet). Do not expose to rain.
 Never use a damaged battery.
 Do not subject the battery to impacts or vibrations. In the event of a severe impact, stop using the battery.
 Do not destroy or incinerate the battery.
 Exposure to internal battery components or the products released when burned can be hazardous. If you have been exposed, contact your GP.
 If, during use, the battery gives off an unusual odour or becomes abnormally hot or warped, switch off the device immediately and contact your Focal dealer.
 Only use this product with a certified Limited Power Supply (LPS) that meets local regulatory requirements (e.g. UL, CSA, VDE, CCC & CE).
 Only charge the battery at an ambient temperature between 0°C and 45°C.
 Never charge a swollen, leaking or otherwise damaged battery.
 Never use a modified or damaged charger. Only charge the battery on non-flammable surfaces (do not charge it on a flammable surface such as carpet or wooden floors) and do not charge it near flammable materials. Charge the battery on a non-conductive surface to prevent any damage associated in particular with a short circuit.
 Keep the battery and charger out of the reach of children under 14 years old.
 Do not use the headphones while the battery is charging.
 Any battery (original or replacement) should not be exposed to heat such as sunshine, fire or similar.

OPTIMAL CONDITIONS FOR BATTERY USE

For your headphones' battery to retain optimal autonomy, and in the event of prolonged non-use, recharge it regularly and at least once every three months or so.
 Turn off battery-powered products when not in use.
 For optimal use, do not use headphones with a battery in places subject to excessive heat (above 40°C) or excessive cold (below -5°C).
 In the event of a problem, contact your specialist dealer.

- The replacement of a battery with an incorrect type can defeat a safeguard (for example, in the case of some lithium battery types);
- the disposal of a battery into fire or a hot oven, or mechanically crushing or cutting of a battery can result in an explosion;
- leaving a battery in an extremely high temperature surrounding environment can result in an explosion or the leakage of flammable liquid or gas;
- a battery subjected to extremely low air pressure may result in an explosion or the leakage of flammable liquid or gas.

FCC Regulatory Compliance
 This device complies with Part 15 of the FCC Rules. Operation is subject to the following two conditions: (1) this device may not cause harmful interference, and (2) this device must accept any interference received, including interference that may cause undesired operation.
 changes or modifications not expressly approved by the party responsible for compliance could void the user's authority to operate the equipment.

This equipment has been tested and found to comply with the limits for a Class B digital device, pursuant to Part 15 of the FCC Rules. These limits are designed to provide reasonable protection against harmful interference in a residential installation. This equipment generates, uses and can radiate radio frequency energy and, if not installed and used in accordance with the instructions, may cause harmful interference to radio communications. However, there is no guarantee that interference will not occur in a particular installation.

If this equipment does cause harmful interference to radio or television reception, which can be determined by turning the equipment off and on, the user is encouraged to try to correct the interference by one or more of the following measures:
 - Reorient or relocate the receiving antenna.
 - Increase the separation between the equipment and receiver.
 - Connect the equipment into an outlet on a circuit different from that to which the receiver is connected.
 - Consult the dealer or an experienced radio/TV technician for help.
 This equipment complies with FCC radiation exposure limits set forth for an uncontrolled environment. This transmitter must not be co-located or operating in conjunction with any other antenna or transmitter.

ISED Regulatory Compliance
 This device contains licence-exempt transmitter(s)/receiver(s) that comply with Innovation, Science and Economic Development Canada's licence-exempt RSS(s). Operation is subject to the following two conditions: (1) This device may not cause interference. (2) This device must accept any interference, including interference that may cause undesired operation of the device. This equipment complies with IC RSS-102 radiation exposure limits set forth for an uncontrolled environment.

To facilitate the Focal-JMLab warranty, it is now possible to register your product online, at www.focal.com/warranty



Thank you for purchasing a Focal product. Welcome to our High-Fidelity world. Innovation, tradition, excellence and pleasure are our values; our one and only aim is to bring you a sound that is rich, pure and true. To get the most out of your product, we recommend that you read the instructions in this booklet, then store it in a safe place to refer to in the future.

1. Package contents

- 1 x Bathys headphones
- 1 x carrying case
- 1 x Jack cable
- 1 x USB-C® cable
- 1 x Quick Start
- 1 x Brand content

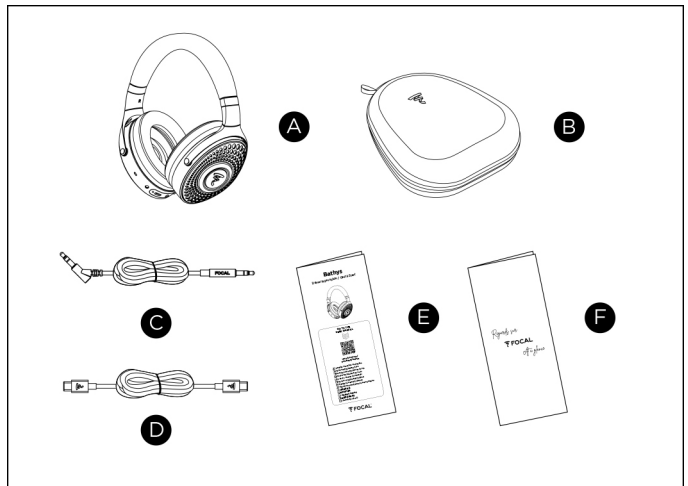

2. Application

The Focal app allows you to configure and control the headphones from your mobile device, including via your smartphone.

Using the app, you can manage Bluetooth® connections, headphones settings and access any new features added through updates (EQ).



- Download the app

App Store
Google Store

- Follow the instructions in the app

3. Powering on - Powering off - Pairing

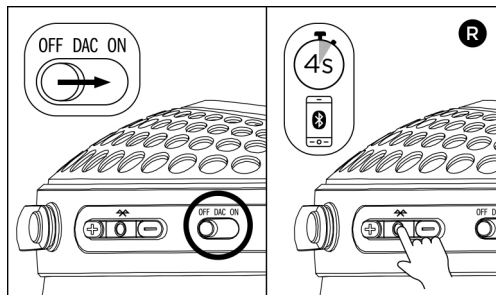

To turn on the headphones, slide the power button to ON.

To turn them off, return the button to the OFF position. If you stop using the headphones for longer than 15 minutes, in Bluetooth® mode, they will automatically enter standby. To turn back on from standby, press the multifunction button.

The headphones can save up to 8 devices. When you turn them on, the headphones will attempt to connect to one of the saved devices. To launch pairing with another device, press and hold the multifunction button for 4 seconds; the logo will flash and a sound signal will be emitted. Go to the Bluetooth® settings on the device to connect to the headphones. Once paired with the device, the headphones are ready to use.

4. Using the headphones in Bluetooth®, jack and USB DAC modes

a. Bluetooth®

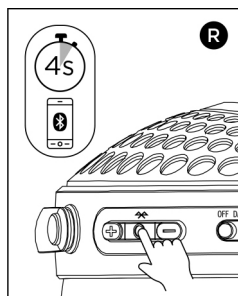

To use the headphones in Bluetooth® mode, the power switch must be in the ON position. When using the headphones for the first time, the pairing mode is automatically enabled. To connect to the device, go to its Bluetooth® settings and connect it to the “Focal Bathys” headphones. Once the pairing is successful, the headphones are ready to use.

To connect to another device, enable the pairing mode on the headphones by pressing and holding the multifunction button for 4 seconds. The logo will flash and a sound signal will be emitted. Go into the Bluetooth® settings for the device to connect the headphones. In free field, the Bluetooth® has a 16.4-yard (15-metre) range. Beyond that distance, the headphones will disconnect from the source.

Bathys

User manual

18

EN

b. Jack

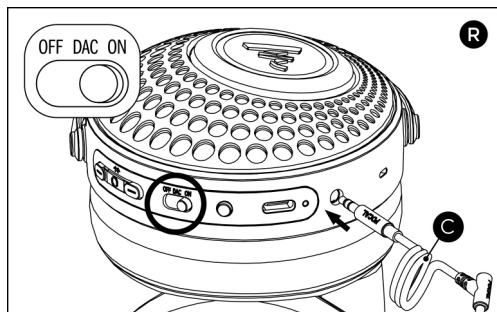

To use the headphones with the jack mode, you must use the jack cable supplied in the pack. Connect the cable to the jack input on the right-hand earcup of the headphones. The power switch must be in the ON position. When you connect the jack cable, the Bluetooth® function will disconnect. If the cable is damaged, contact your dealer who will supply you with the spare parts you need.

c. USB DAC

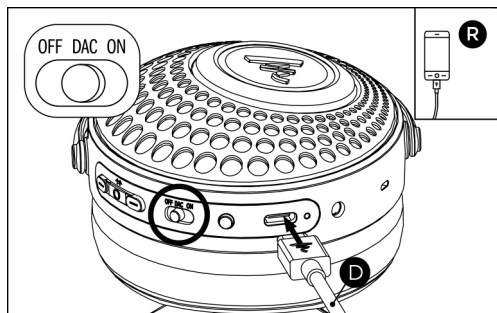

To use the USB DAC mode, use the USB-C® cable supplied with the product and move the power switch to the DAC position. If the cable is damaged, contact your dealer who will supply you with the spare parts you need.

5. Playing multimedia - Volume

Play / pause	Press the multifunction key
Next	Press the multifunction key twice
Previous	Press the multifunction key three times
Increase volume	Press the + key
Reduce volume	Press the - key

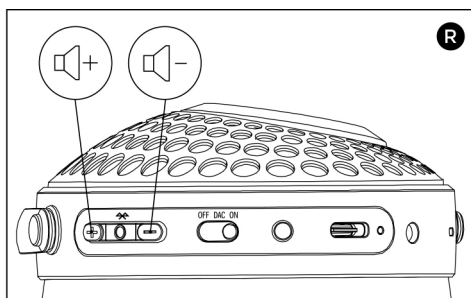
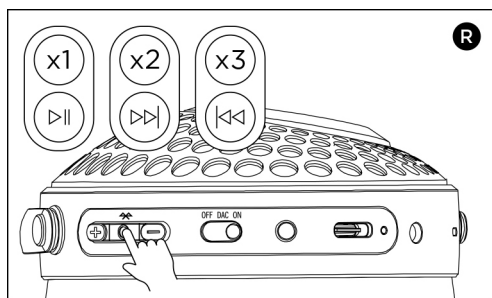

6. Charging the headphones

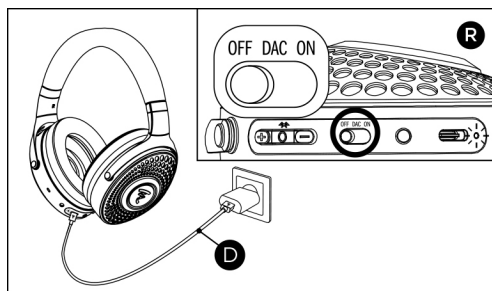

To charge the headphones, use the USB-C® supplied and connect it to the USB-C® input on the right-hand earcup of the headphones. The power switch must be in either the OFF or ON position. The headphones must be switched off while they are being charged.

If you use a USB AC adapter, it must have a 5-volt output and a 300mA current as a minimum.

The headphones come equipped with the fast charging feature. To use it, connect the device to a 2-amp (2000mA) adapter.

15 minutes of fast charging will give you around 5 hours of additional listening time. It takes around one and a half hours to fully charge the headphones (with 2 amps). With a full charge, you will have approximately 30 hours of battery life.

The battery's performance diminishes over time and the more times it is charged. The battery life, charging time and fast-charging time shown are therefore likely to change.

During charging, the battery light will flash white. Once the battery is fully charged, the battery light will stay white.

7. Active noise reduction - Transparency mode

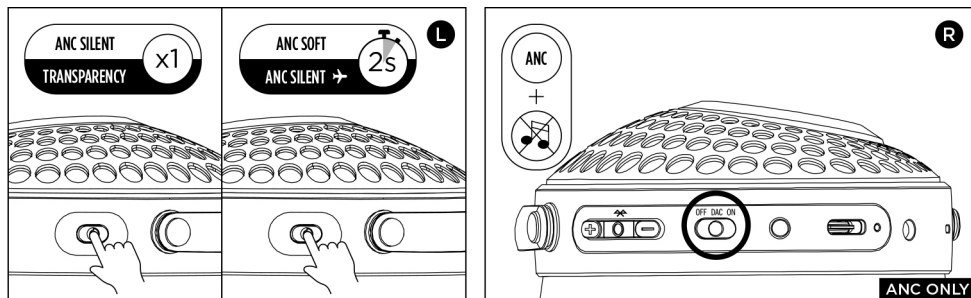

To change the noise reduction mode or enable the transparency mode, press the button located on the left-hand earcup of the headphones. Choose between noise reduction and transparency mode with a short press. Change the noise reduction mode by pressing and holding for 2 seconds. These modes can be changed using the app.

There are 2 noise reduction modes and one transparency mode.

- Silent: provides the highest level of noise reduction.
- Soft: reduces the lowest-frequency noises while allowing you to hear ambient noise.
- Transparency: allows you to hear ambient noise and have a conversation without removing the headphones, while continuing to listen to your music.

If the headphones are used without music in the DAC position, the active noise reduction feature reduces background noise. The noise reduction will work as long as there is battery. If the ON position is used, the headphones will automatically enter standby after 15 minutes, which will switch off active noise reduction. You should follow the same precautions relating to active noise reduction as when using the feature with music.

8. Voice assistants

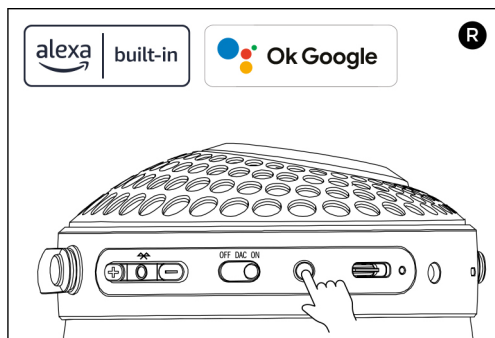

The headphones are compatible with the Google Assistant and Amazon Alexa voice assistants, as well as the voice assistants on your devices. In the app, choose which voice assistant you want to use and connect to the Google Assistant or Amazon Alexa account. To activate this feature, press the button on the right-hand earcup of the headphones, and speak.

9. Telephone communications

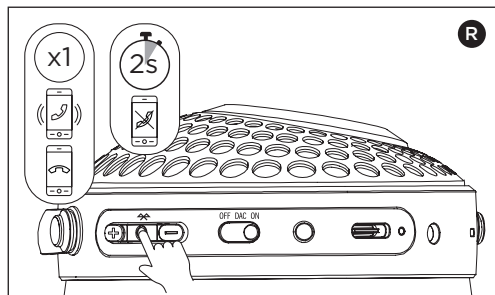

If you receive a call while you are listening to music, the playback will pause and you will hear a ringtone through the headphones. The headphones are fitted with microphones which use Clear Voice® technology. To answer, press the multifunction button. To hang up, press this same button again. To reject the call, press and hold on the multifunction button for 2 seconds.

10. Product lighting

The headphones are fitted with LEDs on the earcups. You can deactivate the use of different lights via the app in Bluetooth® mode.

Feature	Light behaviour
Searching for device	LEDs flash
Pairing mode	LEDs flash slowly
Connected	LEDs light up
Battery charging	USB LED flashes
Battery charged	USB LED lights up
Jack mode	LEDs light up 50%
USB-C* mode	LEDs light up 50%
OFF	LEDs switched off

11. Connecting to several devices at the same time

The headphones are fitted with multipoint Bluetooth® technology which allows them to be connected to two devices at the same time. The headphones can therefore switch easily between two audio sources without using the normal process of Bluetooth® reconnection. The headphones can also automatically answer a call on your phone when you are listening to audio content on another source (for example, a computer or tablet).

The headphones can save up to 8 devices. If more than 8 different devices are connected, the device that was paired first will be removed. You will need to pair it again. To do this, press and hold the multifunction button for 4 seconds.

12. Replacing the earpads

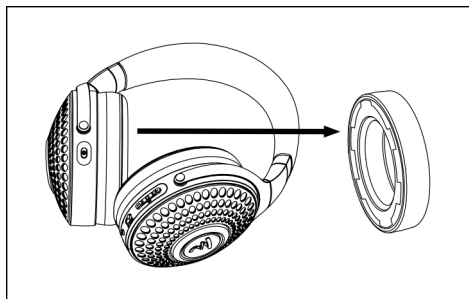

If your earpads show signs of wear, they are easy to replace: carefully pull on your earpads to detach the 6 clips.

When you are replacing the earpads, ensure that the clips are all correctly mounted so as not to alter the sound quality and active noise reduction. They must be replaced with the same model. Contact your dealer, who will be able to provide you with the spare parts you need.

13. Cleaning the headphones

You can clean the headphones by simply dusting with a soft, dry cloth. If there are any stains or marks on the leather parts, contact a specialist as it is not advisable to clean this material yourself.

14. Storing the headphones

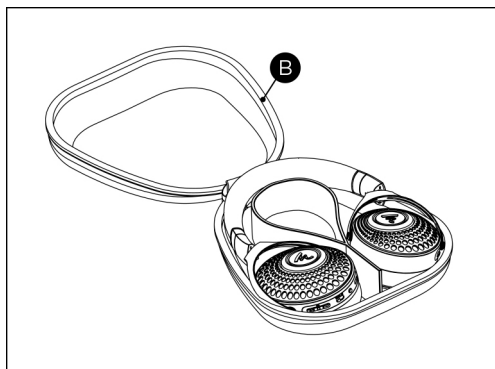

When you are not using the headphones, we recommend that you switch them off and store them flat in their carrying case, turning the earcups to face inwards.

Fully charge the battery if you do not plan on using the headphones for several months. If the headphones are not in use for a prolonged period, charge the battery fully every 3 months in order to preserve device performance.

15. Firmware update

Use the app to update the firmware for the headphones, without which some of the device's features will no longer be available.

16. Restoring the factory settings - Forced shutdown

To restore the factory settings on the headphones, press and hold the “-” and “ANC” buttons at the same time for 8 seconds. Everything saved on the headphones will be deleted.

To carry out a forced shutdown on the headphones, press the “+”, “-” and “ANC” buttons at the same time. The latest settings used on the headphones will be stored.

17. Troubleshooting

If you encounter any difficulties when using the product, consult the frequently asked questions (FAQ) on our website. If the problem persists, contact customer service.

18. Warranty

Outside France, Focal equipment is covered by a warranty for which the terms and conditions are determined or implemented locally by the official Focal distributor for each country, in accordance with the laws in force in the region in question.

BITTE ZUERST LESEN! WICHTIGE SICHERHEITSMASSNAHMEN!



Warnsymbol. Dieses Symbol soll den Benutzer auf wichtige Hinweise in dieser Anleitung aufmerksam machen, die sich auf die Handhabung, den Betrieb und die Wartung des Geräts beziehen.

Lesen Sie vor der Verwendung des Produkts die Anweisungen durch und bewahren Sie sie sorgfältig auf, damit Sie sie später bei Bedarf erneut einsehen können.

- 1) Lesen Sie diese Anleitung.
- 2) Bewahren Sie diese Anleitung gut auf.
- 3) Beachten Sie alle Warnhinweise in dieser Anleitung.
- 4) Befolgen Sie sämtliche Anweisungen.
- 5) Das Hören über Kopfhörer mit zu hoher Lautstärke kann das Ohr des Benutzers schädigen und Hörprobleme verursachen (vorübergehende oder dauerhafte Taubheit, Ohrensausen, Tinnitus, Hyperakusis).



Wenn die Ohren länger als eine Stunde übermäßiger Lautstärke (mehr als 85 dB) ausgesetzt werden, kann dies zu irreversiblen

Hörschäden führen. Es wird daher dringend empfohlen, den Kopfhörer nicht bei voller Lautstärke und nicht länger als eine Stunde pro Tag bei mittlerer Lautstärke zu verwenden. Verwenden Sie den Kopfhörer nicht durchgehend, legen Sie Pausen ein. Wenn ein Klingeln oder Pfeifen (Tinnitus) in den Ohren ertönt, das Gehör nachlässt oder sich wie „Watte“ anfühlt, beenden Sie sofort das Hören über den Kopfhörer. Wenn die Symptome nach einigen Stunden immer noch anhalten, konsultieren Sie umgehend Ihren Arzt, der Sie gegebenenfalls an einen Spezialisten (HNO-Arzt) überweisen wird. In manchen Fällen kann eine sofortige Behandlung irreversible Schäden verhindern.

6) Stellen Sie die Lautstärke des Hörgeräts auf das Minimum ein, bevor Sie Ihren Kopfhörer anschließen und die Lautstärke erhöhen. Wenn Sie den Kopfhörer aufgesetzt haben, erhöhen Sie die Lautstärke nach und nach auf ein angemessenes und angenehmes Niveau.

7) Benutzen Sie den Kopfhörer niemals ohne die Pads oder Ohrpassstücke.

8) Achten Sie darauf, dass Sie den Kopfhörer so verwenden, dass Sie stets die Umgebungsgeräusche hören können.

Insbesondere kann die aktive Geräuschunterdrückung des Produkts Umgebungsgeräusche unhörbar machen oder die Wahrnehmung akustischer Warnsignale drastisch verändern; die eingeschränkte Möglichkeit, Umgebungsgeräusche zu hören, stellt ein Risiko für Sie und Ihre Umgebung dar.

Verwenden Sie den Kopfhörer nicht unter Bedingungen, die besondere Aufmerksamkeit erfordern (im Freien bei starkem Verkehr, in der Nähe von Baustellen oder Bahngleisen usw.). Steuern Sie niemals ein Fahrzeug (Auto, Motorrad, Boot, Elektroroller usw.) oder fahren Sie niemals mit einem Fahrrad, Skateboard, Rollerblades, Hoverboard usw., während Sie einen Kopfhörer tragen. Jegliche Nutzungen in diesen Situationen ist gefährlich und in einigen Ländern auch illegal.

9) Es wird zudem davon abgeraten, den Kopfhörer beim Laufen, Gehen oder anderen Aktivitäten an belebten Orten zu verwenden. Wenn Sie den Kopfhörer in diesen Situationen verwenden, stellen Sie die Lautstärke so niedrig ein, dass Sie Umgebungsgeräusche wie Hupen, Alarmer und Warnsignale hören können.

10) Achten Sie darauf, dass Kinder und Jugendliche unter 14 Jahren den Kopfhörer nicht unbeaufsichtigt verwenden. Seien Sie besonders vorsichtig bei Kindern und Jugendlichen, die diese Geräte häufig mit übermäßiger Lautstärke nutzen.

11) Verwenden Sie den Kopfhörer nur für den vorgesehenen Zweck. Verwenden Sie den Kopfhörer niemals als Gehörschutz. Verwenden Sie den Kopfhörer nicht zur Kommunikation in der Luftfahrt.

12) Verwenden Sie konforme Adapter, um Ihren Kopfhörer an die Buchsen von Flugzeugsitzen anzuschließen. Andernfalls riskieren Sie Körperverletzungen oder Sachschäden durch Überhitzung.

13) Wenn Sie Wärmeentwicklung oder einen Verlust des Audiosignals bemerken, setzen Sie den Kopfhörer umgehend ab und trennen Sie ihn von der Audioquelle.

14) Stellen Sie keine brennenden Gegenstände in der Nähe und/oder auf dem Kopfhörer ab, wie brennende Kerzen, Feuerzeuge usw.

15) Belasten Sie den Kopfhörer nicht zu lange mit Gewicht oder Druck, auch nicht, wenn er ausgeschaltet ist oder nicht benutzt wird.

16) Setzen Sie Ihren Kopfhörer keiner Feuchtigkeit aus und tauchen Sie ihn nicht in Wasser ein.

17) Der Kopfhörer muss nicht speziell gereinigt werden. Verwenden Sie bei Bedarf ein trockenes, weiches Tuch. Verwenden Sie keine lösmittelhaltigen Reinigungsmittel.

18) Lassen Sie Reparaturen oder Instandhaltungsarbeiten von qualifiziertem Personal durchführen. Dies kann erforderlich sein, wenn das Gerät in irgendeiner Weise beschädigt wurde (z. B. durch verschüttete Flüssigkeiten, beschädigte Kabel, Regen, Herunterfallen usw.). Nehmen Sie keine Veränderungen am System oder am Zubehör vor. Unerlaubte Veränderungen können Ihre Sicherheit, die Einhaltung von Vorschriften und die Leistung des Geräts beeinträchtigen.

Wenn Sie Ihre Pads austauschen, achten Sie darauf, dass Sie sie nur durch das vom Hersteller vorgesehene spezielle Modell der Pads ersetzen, damit die Klangqualität und die aktive Geräuschunterdrückung nicht beeinträchtigt werden.

19) Dieses Produkt birgt die Gefahr von:

- Erstickung;
- Feuer oder Stromschlag (Setzen Sie das Gerät nicht Regen, Feuchtigkeit oder anderen Flüssigkeiten aus).

20) Dieses Produkt enthält magnetische Komponenten und erzeugt Magnetfelder, die bei implantierten Herzschrittmachern und Defibrillatoren zu Störungen führen können. Wenden Sie sich vor der Verwendung des Kopfhörers an Ihren Arzt, wenn Sie Fragen zu den Auswirkungen dieser Komponenten auf die Funktion eines implantierten medizinischen Geräts haben.

21)   Dieses Produkt entspricht allen anwendbaren europäischen

Verordnungen und Richtlinien. Dieses Symbol besagt, dass das Produkt (und ggf. auch der Akku) nicht mit dem Hausmüll entsorgt werden darf, sondern zum Recycling an einer geeigneten Sammelstelle abgegeben werden muss. Durch ordnungsgemäße Entsorgung und Recycling werden die natürlichen Ressourcen, die menschliche Gesundheit und die Umwelt geschützt.



Warnsymbol. Dieses Symbol soll den Benutzer auf wichtige Hinweise in dieser Anleitung aufmerksam machen, die sich auf die Handhabung, den Betrieb und die Wartung des Geräts beziehen.

Weitere Informationen zur Entsorgung und zum Recycling dieses Produkts erhalten Sie bei Ihrer Stadtverwaltung, Ihrem Müllentsorgungsunternehmen oder in dem Geschäft, in dem Sie das Produkt gekauft haben.

22)  Dieses Produkt enthält einen Lithium-Ionen-Akku, der sorgsam behandelt werden muss. Lithiumbatterien

können gefährlich sein, wenn sie nicht ordnungsgemäß verwendet und behandelt werden. In extremen Fällen kann eine anormale Verwendung von Lithiumbatterien zu Folgendem führen:

- einer Explosion
- einem Brand
- einer Hitzeentwicklung
- einer Rauch- oder Gasentwicklung.

23) Vorsicht, öffnen Sie das Gerät nicht. Es ist verboten, den Akku zu zerlegen, zu öffnen, zu durchbohren oder andere Handlungen an ihm vorzunehmen.

Vorsicht: Es besteht Explosionsgefahr, wenn der Akku nicht ordnungsgemäß ausgetauscht wird.

Der Austausch und/oder das Entfernen des Akkus aus Ihrem Focal-Produkt muss unbedingt von qualifiziertem Personal durchgeführt werden. Der Akku muss durch einen Akku ersetzt werden, der mit dem Originalakku identisch ist und bei einem Focal-Händler erhältlich ist. Focal kann die Sicherheit und Kompatibilität von Akkus anderer Hersteller sowie deren korrekte Funktion mit dem Gerät nicht garantieren.

Schließen Sie die Pole (+) und (-) des Akkus nicht mit leitenden Elementen (insbesondere durch Kontakt mit Metallgegenständen) oder auf andere Weise kurz.

Vertauschen Sie nicht die Polaritäten. Stellen Sie keine brennenden Gegenstände in die Nähe und/oder auf den integrierten Akku des Kopfhörers.

Generell sollte der Akku nicht übermäßiger Hitze wie Sonne, Feuer oder Ähnlichem (über 70°C) und/oder einer Luftfeuchtigkeit von über 90 % ausgesetzt werden.

Setzen Sie den Akku und das Ladegerät nicht Wasser aus (nicht eintauchen, keine Flüssigkeiten darüber gießen, keiner Kondensation aussetzen und nicht nass werden lassen). Setzen Sie ihn nicht Regen aus.

Verwenden Sie niemals einen beschädigten Akku. Setzen Sie den Akku keinen Stößen oder Erschütterungen aus. Bei starken Stößen sollten Sie den Akku nicht mehr verwenden.

Zerstören oder verbrennen Sie den Akku nicht.

Eine Exposition gegenüber den inneren Bestandteilen von Akkus oder deren Verbrennungsprodukten kann gefährlich sein. Ist dies der Fall, wenden Sie sich an Ihren Arzt oder Ihre Ärztin.

Wenn der Akku während des Gebrauchs einen ungewöhnlichen Geruch verströmt, sich ungewöhnlich stark erhitzt oder sich verformt, schalten Sie das Gerät sofort aus und wenden Sie sich an Ihren Focal-Fachhändler.

Verwenden Sie dieses Produkt nur mit einer zugelassenen Spannungsversorgung mit begrenzter Leistung (LPS), das die örtlichen gesetzlichen Anforderungen erfüllt (z. B. UL, CSA, VDE, CCC & CE). Laden Sie den Akku nur bei einer Umgebungstemperatur zwischen 0 °C und 45°C auf.

Laden Sie niemals eine aufgequollene, ausgelaufene oder beschädigte Batterie auf.

Verwenden Sie niemals ein modifiziertes oder beschädigtes Ladegerät. Laden Sie den Akku nur auf nicht brennbaren Oberflächen auf (laden Sie ihn nicht auf einer brennbaren Oberfläche wie Teppich oder Parkett auf) und laden Sie ihn nicht in der Nähe von brennbaren Materialien auf. Laden Sie den Akku auf einer nicht stromleitenden Oberfläche auf, um Schäden, insbesondere durch einen Kurzschluss, zu vermeiden.

Bewahren Sie den Akku und das Ladegerät außerhalb der Reichweite von Kindern unter 14 Jahren auf.

Verwenden Sie den Kopfhörer nicht, wenn der Akku aufgeladen wird. Der Akku (Original- oder Ersatzakku) darf nicht Hitze wie Sonnenlicht, Feuer oder Ähnlichem ausgesetzt werden.

24) Das Produkt enthält Teile (Lautsprecheraufhängungen), die eine geringe Menge an : 6,6'-di-tert-butyl-2,2'-methylenedi-p-cresol (DBMC). Die Einnahme dieser Substanz kann die Fruchtbarkeit beeinträchtigen.

Der Stoff kann langfristig schädlich für Wasserorganismen sein; eine Freisetzung in die Umwelt oder in die Kanalisation sollte vermieden werden. Das Produkt und seine Teile recyceln; entsprechende Sammelsysteme nutzen oder den Händler, bei dem das Produkt gekauft wurde, kontaktieren, damit er das Produkt und seine Teile sicher recycelt.

OPTIMALE BEDINGUNGEN FÜR DIE NUTZUNG DES AKKUS

Damit der Akku Ihres Kopfhörers eine optimale Betriebsdauer behält, und wenn Sie ihn längere Zeit nicht benutzen, laden Sie ihn regelmäßig, mindestens jedoch etwa alle drei Monate auf.

Schalten Sie batteriebetriebene Produkte aus, wenn sie nicht mehr verwendet werden.

Um eine optimale Nutzung zu gewährleisten, sollten Sie den Kopfhörer mit integriertem Akku nicht an Orten verwenden, an denen es zu heiß (über 40° C) oder zu kalt (unter -5° C) ist.

Wenden Sie sich bei Problemen an Ihren Fachhändler.

Bathys

Gebrauchsanweisung

26

Registrieren Sie Ihr Produkt online, um Ihre Focal-JMLab-Garantie zu bestätigen:
www.focal.com/warranty



DE

Sie haben soeben ein Focal-Produkt erworben, und wir möchten uns bei Ihnen dafür bedanken. Willkommen in unserer Welt der hohen Wiedergabequalität. Innovation, Tradition, Exzellenz und Genuss sind unsere Werte; und es ist unser Ziel, Ihnen ein reines, treues und reichhaltiges Klangvergnügen zu vermitteln. Um den vollen Leistungsumfang dieses Produkts zu entdecken, empfehlen wir Ihnen, die in diesem Handbuch enthaltenen Anweisungen aufmerksam durchzulesen und dieses sorgfältig für die spätere Bezugnahme aufzubewahren.

1. Packungsinhalt

- 1 x Kopfhörer Bathys
- 1 x Transportkoffer
- 1 x Klinckenkabel
- 1 x USB-C®-Kabel
- 1 x Schnellstartanleitung
- 1 x Markeninhalt

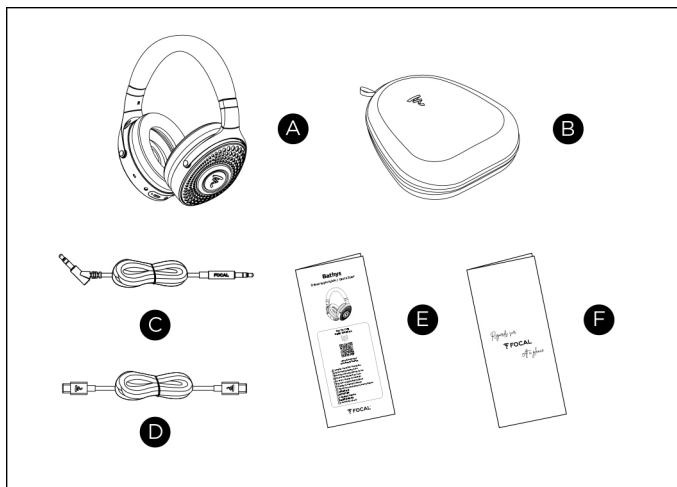

2. App

Mit der Focal-App können Sie den Kopfhörer von Ihrem mobilen Gerät aus konfigurieren und steuern, insbesondere über Ihr Smartphone.

Über die App können Sie die Bluetooth®-Verbindungen und die Einstellungen des Kopfhörers verwalten und auf neue Funktionen zugreifen, die ggf. durch Updates eingeführt werden (Entzerrer).



- App herunterladen

App Store
Google Store

- App-Anweisungen befolgen

3. Einschalten

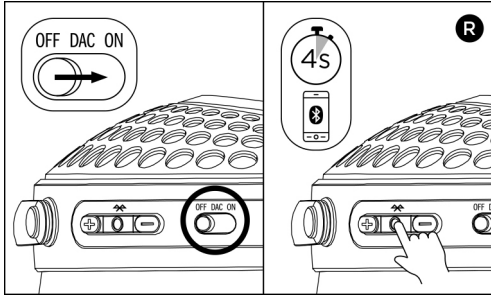

Zum Einschalten des Kopfhörers stellen Sie die Einschalttaste auf ON.

Zum Ausschalten des Kopfhörers stellen Sie die Taste auf OFF. Wenn Sie den Kopfhörer im Bluetooth®-Modus 15 Minuten lang nicht benutzen, schaltet er sich automatisch in den Standby-Modus. Um den Kopfhörer aus dem Standby-Modus zu holen und wieder einzuschalten, drücken Sie die Multifunktions-taste.

Der Kopfhörer kann bis zu 8 Geräte speichern. Beim Einschalten versucht er, eine Verbindung mit einem dieser Geräte herzustellen. Um die Kopplung mit einem anderen Gerät zu starten, halten Sie die Multifunktions-taste 4 Sekunden lang gedrückt. Das Logo blinkt und ein Signalton ertönt. Rufen Sie die Bluetooth®-Einstellungen des Geräts auf, um es mit dem Kopfhörer zu verbinden. Wenn das Pairing erfolgreich war, sind die Kopfhörer einsatzbereit.

4. Die Modi Bluetooth®, Klinke und USB DAC

a. Bluetooth®

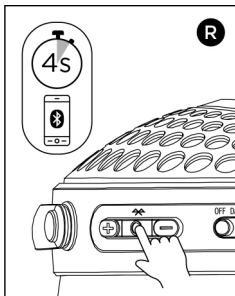

Um die Kopfhörer im Bluetooth®-Modus zu verwenden, muss sich der Schalter in der Position ON befinden. Bei der ersten Verwendung des Kopfhörers wird der Pairing-Modus automatisch aktiviert. Um ihn mit dem Gerät zu verbinden, rufen Sie seine Bluetooth®-Einstellungen auf und verbinden Sie ihn mit dem Kopfhörer „Focal Bathys“. Nach erfolgreichem Pairing ist der Kopfhörer einsatzbereit.

Um ein anderes Gerät anzuschließen, aktivieren Sie den Pairing-Modus am Kopfhörer, indem Sie die Multifunktions-taste 4 Sekunden lang gedrückt halten. Das Logo blinkt und es ertönt ein Signalton. Rufen Sie auf dem Gerät die Bluetooth®-Einstellungen auf, um den Kopfhörer zu verbinden. Im freien Feld hat Bluetooth® eine Reichweite von 15 Metern. Über diese Entfernung hinaus trennt der Kopfhörer die Verbindung zur Quelle.

Bathys

Gebrauchsanweisung

28

b. Klinke

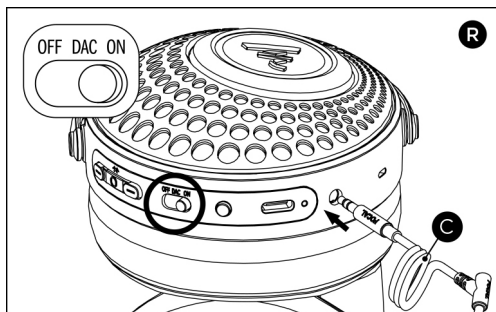

Um die Kopfhörer im Klinkenmodus zu verwenden, benötigen Sie das im Lieferumfang enthaltene Klinkenkabel. Schließen Sie das Kabel an den Klinkeneingang der rechten Hörmuschel des Kopfhörers an. Der Schalter muss sich in der Position ON befinden. Wenn Sie das Klinkenkabel einstecken, wird die Bluetooth®-Funktion getrennt. Wenn das Kabel beschädigt ist, wenden Sie sich an Ihren Händler, der Ihnen die benötigten Ersatzteile zur Verfügung stellen kann.

c. USB DAC

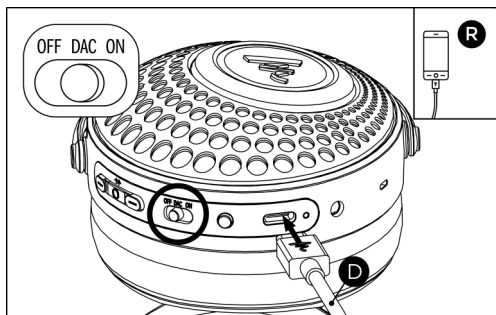

Um den USB-DAC-Modus zu nutzen, verwenden Sie das mitgelieferte USB-C®-Kabel und stellen Sie den Schalter auf die Position DAC. Wenn das Kabel beschädigt ist, wenden Sie sich an Ihren Händler, der Ihnen die benötigten Ersatzteile zur Verfügung stellen kann.

5. Multimedia-Wiedergabe - Lautstärke

Wiedergabe / Pause	Multifunktions-taste drücken
Weiter	Multifunktions-taste zweimal drücken
Zurück	Multifunktions-taste dreimal drücken
Lautstärke erhöhen	+ Taste drücken
Lautstärke verringern	- Taste drücken

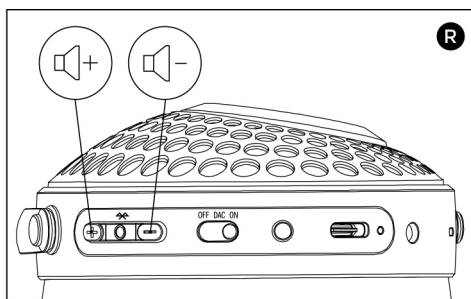
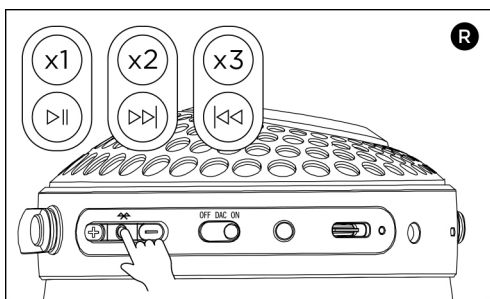

6. Kopfhörer aufladen

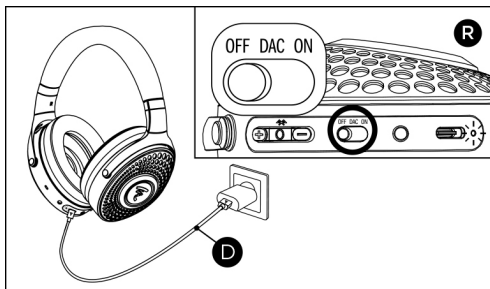

Zum Aufladen des Kopfhörers verwenden Sie das mitgelieferte USB-C*-Kabel und schließen es an den USB-C*-Eingang der rechten Hörmuschel des Kopfhörers an. Der Schalter darf sich nur in der Position OFF oder ON befinden. Der Kopfhörer muss während des Ladevorgangs ausgeschaltet sein.

Wenn Sie einen USB-Converter-Netzadapter verwenden, muss dieser über eine Ausgangsspannung von 5 Volt und eine Stromstärke von mindestens 300 mA verfügen.

Der Kopfhörer ist mit einer Schnellladefunktion ausgestattet. Um diese zu nutzen, schließen Sie das Gerät an einen Adapter mit einer Stromstärke von 2 Ampere (2000 mA) an.

Nach einer 15-minütigen Schnellladung können Sie etwa 5 Stunden länger Musik hören. Eine vollständige Aufladung dauert etwa 1,5 Stunden (bei 2 Ampere). Nach einer vollständigen Aufladung können Sie ungefähr 30 Stunden lang Musik hören.

Die Leistung des Akkus nimmt mit der Zeit und der Anzahl der Aufladungen ab. Die angegebenen Zeiten für die Betriebsdauer, die Ladezeit und die Schnellladezeit können sich daher ändern.

Während des Ladevorgangs blinkt die Akkuanzeige weiß. Wenn der Akku vollständig aufgeladen ist, leuchtet die Akkuanzeige weiß.

Bathys

Gebrauchsanweisung

30

7. Aktive Geräuschunterdrückung - Transparenzmodus

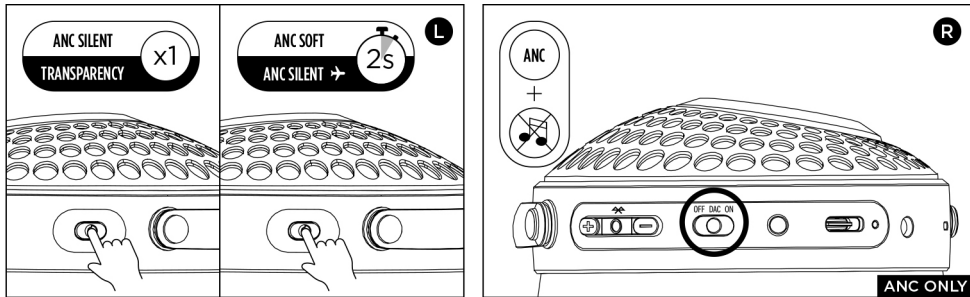

Um die Geräuschunterdrückung zu ändern oder den Transparenzmodus zu aktivieren, drücken Sie die Taste an der linken Hörmuschel des Kopfhörers. Durch kurzes Drücken wird zwischen der Geräuschunterdrückung und dem Transparenzmodus umgeschaltet. Drücken Sie die Taste 2 Sekunden lang, um den Geräuschunterdrückungsmodus zu ändern.

Diese Modi können über die App geändert werden.

Es gibt 2 Modi für die Geräuschunterdrückung und einen Transparenzmodus.

- Silent: Höchste Geräuschunterdrückung.

- Soft: Reduziert die lautesten Geräusche, während die Umgebung noch gehört werden kann.

- Transparenz: Ermöglicht es Ihnen, Umgebungsgeräusche zu hören und ein Gespräch zu führen, ohne die Kopfhörer abzusetzen, während Sie weiterhin Ihre Musik hören können.

Wenn der Kopfhörer ohne Musik in der DAC-Position verwendet wird, dämpft die aktive Geräuschunterdrückung die Umgebungsgeräusche. Die Geräuschunterdrückung funktioniert, solange der Akku geladen ist. In der Position ON schaltet sich der Kopfhörer nach 15 Minuten automatisch in den Standby-Modus, wodurch die aktive Geräuschunterdrückung ausgeschaltet wird. Bei der aktiven Geräuschunterdrückung sind die gleichen Vorsichtsmaßnahmen zu beachten wie bei der Verwendung der Funktion mit Musik.

8. Sprachassistenten

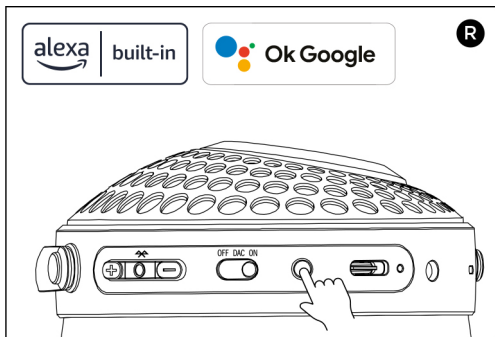

Die Kopfhörer sind mit den Sprachassistenten Google Assistant, Amazon Alexa und den Sprachassistenten auf Ihren Geräten kompatibel. Wählen Sie in der App aus, welchen Sprachassistenten Sie verwenden möchten, und melden Sie sich beim Google Assistant- oder Amazon Alexa-Konto an. Um ihn zu betätigen, drücken Sie die Taste an der rechten Hörmuschel des Kopfhörers und sprechen Sie.

9. Telefongespräche

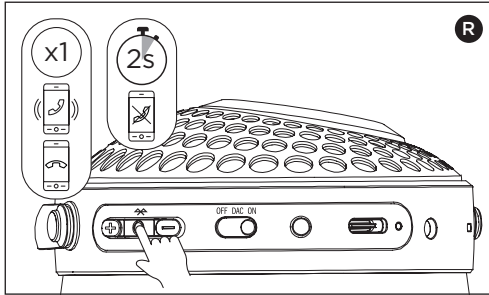

Wenn Sie während der Musikwiedergabe einen Anruf erhalten, wird die Wiedergabe angehalten und ein Klingelton ertönt in den Kopfhörern. Dieser ist mit Mikrofonen mit Clear Voice®-Technologie ausgestattet. Um das Gespräch anzunehmen, drücken Sie die Multifunktions-taste. Um aufzulegen, drücken Sie die Multifunktions-taste erneut. Um den Anruf abzulehnen, halten Sie die Multifunktions-taste 2 Sekunden lang gedrückt.

10. Beleuchtung des Produkts

Die Kopfhörer sind mit LEDs an den Hörmuscheln ausgestattet. Sie können die Beleuchtung mithilfe der App im Bluetooth®-Modus ausschalten.

Funktion	Bedeutung der LEDs
Suche nach einem Gerät	LEDs blinken
Pairing-Modus	LEDs blinken langsam
Verbunden	LEDs leuchten
Akku wird geladen	USB-LED blinkt
Akku ist aufgeladen	USB-LED leuchtet
Klinkenmodus	LEDs leuchten 50 %
USB-C®-Modus	LEDs leuchten 50 %
OFF	LEDs sind ausgeschaltet

11. Gleichzeitige Verbindung mit mehreren Geräten

Der Kopfhörer ist mit der Multipoint-Bluetooth®-Technologie ausgestattet, sodass er gleichzeitig mit zwei Geräten verbunden werden kann. So kann der Kopfhörer einfach zwischen zwei Audioquellen wechseln, ohne dass Sie den normalen Bluetooth®-Verbindungsprozess erneut durchlaufen müssen. Der Kopfhörer kann auch automatisch einen Anruf auf Ihrem Telefon annehmen, wenn Sie Audioinhalte auf einer anderen Quelle (z. B. einem Computer oder Tablet) hören.

Der Kopfhörer kann bis zu 8 Geräte speichern. Wenn mehr als 8 verschiedene Geräte verbunden sind, wird das Gerät, das zuerst verbunden wurde, gelöscht. Es muss erneut verbunden werden. Halten Sie hierfür die Multifunktions-taste 4 Sekunden lang gedrückt.

12. Auswechseln der Ohrpolster

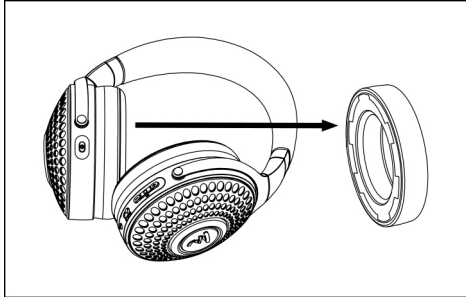

Wenn Ihre Ohrpolster Abnutzungserscheinungen aufweisen, können sie problemlos ausgetauscht werden: Ziehen Sie vorsichtig an Ihren Ohrpolstern, um die 6 Clips zu lösen.

Wenn Sie die Ohrpolster wieder einsetzen, achten Sie darauf, dass die Clips alle fest sitzen, damit die Klangqualität und die aktive Geräuschunterdrückung nicht beeinträchtigt werden. Sie müssen durch das gleiche Modell ersetzt werden. Wenden Sie sich an Ihren Händler, der Ihnen die benötigten Ersatzteile besorgen kann.

13. Reinigung des Kopfhörers

Die Reinigung des Kopfhörers beschränkt sich auf ein einfaches Abstauben mit einem weichen, trockenen Tuch. Bei Flecken oder Spuren auf den Lederteilen wenden Sie sich bitte an einen Fachmann. Es ist nicht ratsam, das Leder selbst zu reinigen.

14. Aufbewahrung des Kopfhörers

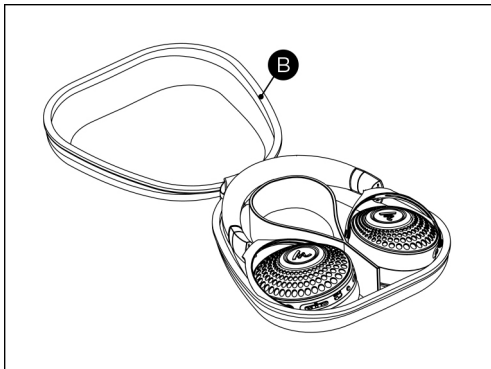

Wenn Sie den Kopfhörer nicht benutzen, sollten Sie ihn ausschalten und flach in dem Transportkoffer aufbewahren, indem Sie die Hörmuscheln nach innen drehen.

Laden Sie den Akku voll auf, wenn Sie die Kopfhörer mehrere Monate lang nicht verwenden möchten. Wenn der Kopfhörer über einen längeren Zeitraum nicht verwendet wird, laden Sie den Akku alle 3 Monate vollständig auf, um die Leistungsfähigkeit des Geräts zu erhalten.

15. Aktualisieren der Firmware

Aktualisieren Sie die Firmware des Kopfhörers über die App, da sonst einige Funktionen des Geräts nicht mehr verfügbar sind.

16. Wiederherstellen der Werkseinstellungen - Ausschalten erzwingen

Um den Kopfhörer auf die Werkseinstellungen zurückzusetzen, halten Sie die Taste „-“ und die Taste „ANC“ gleichzeitig 8 Sekunden lang gedrückt. Alles, was auf dem Kopfhörer gespeichert war, wird gelöscht.

Um das Ausschalten des Kopfhörers zu erzwingen, drücken Sie gleichzeitig die Tasten „+“, „-“ und „ANC“. Die zuletzt am Kopfhörer vorgenommenen Einstellungen bleiben erhalten.

17. Fehlerbehebung

Wenn Sie Schwierigkeiten bei der Verwendung des Produkts haben, lesen Sie die häufig gestellten Fragen (FAQ) auf unserer Website. Wenn das Problem weiterhin besteht, wenden Sie sich an den Kundenservice.

18. Garantiebedingungen

Außerhalb Frankreichs sind Focal-Produkte durch eine Garantie abgedeckt, deren Bedingungen lokal durch den offiziellen Focal-Händler in jedem Land gemäß dem anwendbaren Recht des betroffenen Gebiets definiert werden.

LEGGERE PRIMA DELL'USO! IMPORTANTI PRECAUZIONI DI SICUREZZA!



Símbolo de advertencia Este símbolo tiene por objeto advertir al usuario de la existencia de instrucciones importantes en el manual de utilización relativas al uso y el mantenimiento del aparato.

Prima di utilizzare il prodotto, leggere le istruzioni e conservarle con cura per riferimento futuro in caso di necessità.

- 1) Leggere le presenti istruzioni.
- 2) Conservare le istruzioni.
- 3) Rispettare tutti gli avvertimenti contenuti nelle presenti istruzioni.
- 4) Seguire tutte le istruzioni.
- 5) L'ascolto di cuffie a un volume elevato può danneggiare l'orecchio dell'utente e generare disturbi all'udito (sordità temporanea o permanente, ronzii, acufeni, iperacusia).



L'esposizione delle orecchie ad un volume eccessivo (superiore a 85 dB) per più di un'ora può danneggiare l'udito in modo irreversibile. Si raccomanda vivamente di non utilizzare le cuffie a massimo volume, né a volume medio, per più di un'ora al giorno. Non utilizzare le cuffie in modo continuativo: prevedere delle pause. Se si notano ronzii o fischi (acufeni) alle orecchie, un calo dell'udito o una sensazione di "ovattamento", interrompere immediatamente l'uso delle cuffie. Se i sintomi persistono dopo qualche ora, consultare immediatamente il proprio medico che potrà richiedere, se necessario, una visita specialistica (in otorinolaringoiatria). In alcuni casi, un intervento medico immediato può prevenire problemi irreversibili.

- 6) Abbassare al minimo il volume del dispositivo di ascolto prima di collegare le cuffie e alzare il volume. Una volta indossate le cuffie, alzare gradualmente il volume a livelli ragionevoli e confortevoli.
 - 7) Non utilizzare mai le cuffie senza i cuscinetti o i tappini protettivi.
 - 8) Utilizzare le cuffie in modo da riuscire sempre a sentire i suoni circostanti; in particolare, la cancellazione attiva del rumore delle cuffie può rendere inudibile i rumori ambientali o modificare drasticamente la percezione dei segnali di avvertimento acustici. Una minore capacità di percepire i rumori ambientali costituisce un rischio per se stessi e per gli altri.
- Non utilizzare le cuffie in condizioni che richiedono una particolare attenzione (all'aperto quando c'è molto traffico, vicino a cantieri o binari, ecc.).

Non guidare mai veicoli (auto, moto, barche, scooter elettrici, ecc.) né usare biciclette, skateboard, rollerblade, hoverboard, ecc. con le cuffie indossate. Qualunque utilizzo in tali circostanze è pericoloso, nonché illegale in alcuni paesi.

9) È inoltre sconsigliato utilizzare le cuffie per correre, camminare o praticare qualsiasi altra attività in aree frequentate. Se le cuffie vengono utilizzate in queste circostanze, impostare il volume a livelli ridotti, in modo da riuscire a sentire i rumori circostanti, come clacson, allarmi o segnali di avvertimento.

10) Impedire l'uso delle cuffie senza supervisione a bambini e adolescenti di età inferiore ai 14 anni. Prestare particolare attenzione con i bambini e gli adolescenti, i quali utilizzano spesso questi dispositivi a una potenza eccessiva.

11) Non utilizzare le cuffie per motivi diversi da quelli per cui sono state progettate. Non utilizzare mai le cuffie come strumento di protezione antirumore. Non utilizzare le cuffie come cuffie di trasmissione per l'aviazione.

12) Utilizzare adattatori idonei per collegare le cuffie alle prese disponibili sui sedili degli aerei. In caso contrario, potrebbero verificarsi lesioni personali o danni materiali, causati da surriscaldamenti.

13) Se si avverte calore o una perdita del segnale audio, rimuovere e scollegare immediatamente le cuffie.

14) Non porre oggetti infiammabili, come candele accese, accendini, ecc., in prossimità di e/o sopra le cuffie.

15) Non applicare pesi o pressioni sulle cuffie per periodi di tempo prolungati, anche quando sono spente o non sono in uso.

16) Non esporre le cuffie all'umidità e non immergerle in acqua.

17) Le cuffie non necessitano di alcuna pulizia specifica. Se occorre, utilizzare un panno morbido e asciutto. Non usare detersivi contenenti solventi.

18) Per qualsiasi intervento di riparazione o manutenzione, rivolgersi a personale qualificato. Operazioni simili sono necessarie in caso di danni (come versamenti di liquidi, danneggiamenti del cavo, esposizione alla pioggia, caduta dell'apparecchio, ecc.).

Non apportare modifiche di alcun tipo al sistema o ai suoi accessori. Le modifiche non autorizzate potrebbero compromettere la sicurezza degli utenti, il rispetto delle normative e le prestazioni del dispositivo.

In caso di sostituzione dei cuscinetti auricolari, sostituirli unicamente con il modello specifico previsto dal produttore per non compromettere la qualità del suono e la riduzione attiva del rumore.

19) Il presente prodotto presenta rischi di:

- soffocamento;
 - incendio o scosse elettriche (non esporre il dispositivo alla pioggia, all'umidità o a qualsiasi altro liquido).
- 20) Questo prodotto contiene componenti magnetici e genera campi magnetici che potrebbero provocare interferenze con pacemaker e defibrillatori impiantati. Prima di utilizzare le cuffie, contattare il proprio medico per qualsiasi quesito relativo all'effetto di questi componenti sul funzionamento di un dispositivo medico impiantato.

21)



Il prodotto è conforme a tutti i regolamenti e alle direttive europee

applicabili. Questo simbolo indica che il prodotto (inclusa la batteria, se presente) non deve essere smaltito tra i rifiuti domestici, ma deve essere consegnato presso un punto di raccolta appropriato affinché possa essere riciclato. Uno smaltimento e un riciclaggio adeguati contribuiscono alla salvaguardia delle risorse naturali, della salute umana e dell'ambiente.

Per ulteriori informazioni sullo smaltimento e il riciclaggio del prodotto, contattare le proprie autorità comunali, il servizio di raccolta rifiuti o il negozio presso il quale è stato acquistato.

22)



Il prodotto contiene una batteria litio-ione, la quale deve essere maneggiata con cura. Le batterie al litio

possono risultare pericolose se non utilizzate e maneggiate correttamente. In casi estremi, un uso anomalo delle batterie al litio può provocare:

- esplosioni
- incendi
- rilascio di calore
- rilascio di fumi o gas.



Símbolo de advertencia Este símbolo tiene por objeto advertir al usuario de la existencia de instrucciones importantes en el manual de utilización relativas al uso y el mantenimiento del aparato.

23) Attenzione: non aprire il dispositivo. È vietato smontare, aprire, forare o eseguire autonomamente qualsiasi intervento sulla batteria.

Attenzione: una sostituzione scorretta della batteria può generare pericoli di esplosione.

La sostituzione e/o la rimozione della batteria dal prodotto Focal deve essere effettuata unicamente da personale qualificato. La batteria deve essere sostituita con una identica all'originale, procurata presso un rivenditore Focal.

Focal non è in grado di garantire la sicurezza e la compatibilità delle batterie di altri fabbricanti, né il loro corretto funzionamento con il dispositivo.

Non cortocircuitare i terminali (+) e (-) della batteria per mezzo di elementi conduttivi (in particolare, in contatto con oggetti metallici), o qualsiasi altro mezzo.

Non invertire le polarità.

Non porre oggetti infiammabili vicino e/o sulla batteria integrata nelle cuffie. In generale, la batteria non deve essere esposta a fonti di calore eccessivo come il sole, il fuoco o altre fonti simili (al di sopra di 70°C) e/o a un'umidità superiore al 90%.

Non esporre la batteria e il caricatore all'acqua (ovvero evitando di immergerla in acqua, versarci sopra dei liquidi, esporla a situazioni di condensa o bagnarla). Non esporre alla pioggia.

Non utilizzare mai batterie danneggiate.

Non sottoporre la batteria a urti o vibrazioni. In caso di urti importanti, interrompere l'uso della batteria. Non distruggere o incenerire la batteria.

L'esposizione ai componenti interni delle batterie o ai prodotti della loro combustione può essere pericolosa. Se dovesse capitare, rivolgersi a un medico.

Se, durante l'uso, la batteria emette odori inconsueti, si riscalda in modo anomalo o si deforma, spegnere immediatamente il dispositivo e contattare il proprio rivenditore Focal.

Utilizzare il prodotto solo con alimentazione elettrica a potenza limitata (LPS) approvata dall'autorità normativa locale (ad esempio UL, CSA, VDE, CCC o CE).

Caricare la batteria unicamente a temperature ambientali comprese tra 0 e 45°C.

Non caricare mai la batteria se presenta gonfiore, perdite o danneggiamenti.

Non utilizzare mai caricatori modificati o danneggiati. Caricare la batteria unicamente su superfici non infiammabili come moquette o parquet) e non caricarla mai nei pressi di materiali infiammabili.

Caricare la batteria su superfici non conduttive, per evitare danni causati, in particolare, da cortocircuiti.

Tenere la batteria e il caricatore fuori dalla portata dei bambini di età inferiore ai 14 anni.

Non utilizzare le cuffie mentre la batteria è in carica.

Evitare di esporre qualsiasi batteria (originale o di ricambio) a fonti di calore, come il sole, il fuoco o altre fonti di calore simili.

24) Il prodotto incorpora parti (sospensioni di altoparlanti) contenenti una piccola quantità di : 6,6'-di-tert-butyl-2,2'-methylenedi-p-cresol (DBMC).

L'ingestione di questa sostanza può compromettere la fertilità.

La sostanza può essere dannosa per gli organismi acquatici a lungo termine; è necessario evitare qualsiasi fuoriuscita nell'ambiente o nelle fognature.

Riciclare il prodotto e i suoi componenti; utilizzare i sistemi di raccolta appropriati o contattare il rivenditore presso il quale è stato acquistato il prodotto per riciclarlo in modo sicuro.

CONDIZIONI OTTIMALI PER L'USO DELLA BATTERIA

Per garantire che la batteria delle cuffie conservi un'autonomia ottimale, e in caso di non utilizzo prolungato, ricaricarla regolarmente e almeno una volta ogni tre mesi circa.

Spegnere i prodotti alimentati a batteria al termine del loro utilizzo. Per un uso ottimale, non utilizzare le cuffie con la batteria integrata in luoghi esposti a calore eccessivo (sopra 40°C) o in condizioni molto fredde (sotto i -5°C).

In caso di problemi, rivolgersi al proprio rivenditore specializzato.

Per validare la garanzia Focal-JMLab adesso è possibile registrare il prodotto on-line su: www.focal.com/warranty



La ringraziamo per avere acquistato un prodotto Focal. Le diamo il benvenuto nel nostro universo: quello dell'Alta fedeltà. Innovazione, tradizione, eccellenza e piacere sono i nostri valori. E il nostro obiettivo è offrire agli ascoltatori un suono puro, fedele e ricco. Per sfruttare al meglio tutte le prestazioni del suo prodotto le consigliamo di leggere le istruzioni di questo libretto e conservarlo con cura per poterlo consultare anche in un secondo tempo.

1. Contenuto della confezione

- 1 x cuffie Bathys
- 1 x custodia per il trasporto
- 1 x cavo a jack
- 1 x cavo USB-C®
- 1 x Quick Start
- 1 x contenuto editoriale

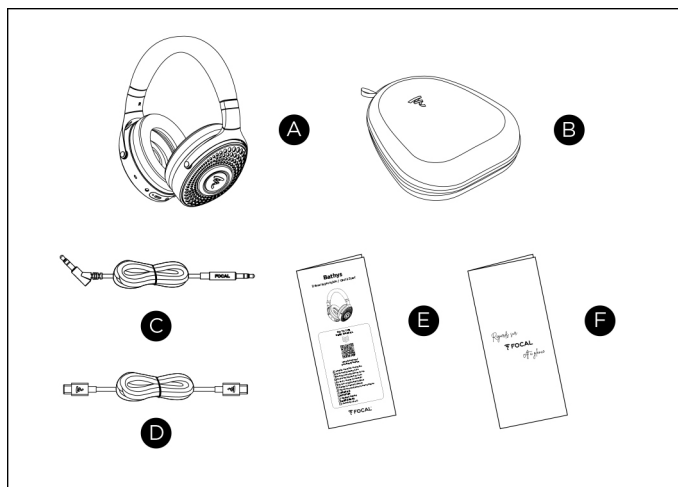

2. Applicazione

L'app Focal consente di configurare e controllare le cuffie dal proprio dispositivo mobile, soprattutto dallo smartphone.

Grazie all'app, è possibile gestire le connessioni Bluetooth®, le impostazioni delle cuffie e l'accesso alle nuove funzioni introdotte dagli eventuali aggiornamenti (Equalizer).



- Scarica l'applicazione

App Store
Google Store

- Segui le istruzioni fornite dall'app

3. Accensione - Spegnimento - Accoppiamento

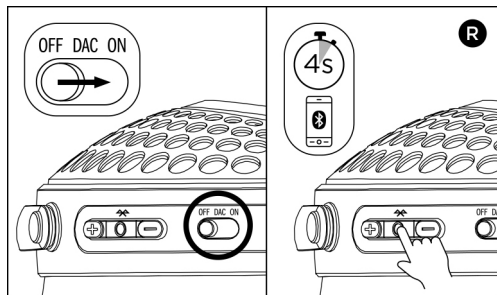

Per accendere le cuffie, spostare l'interruttore di alimentazione su ON.

Per spegnerle, riportarlo sulla posizione OFF. Dopo 15 minuti di inutilizzo in modalità Bluetooth®, le cuffie entrano automaticamente in standby. Per riavviarle dopo un periodo di standby, premere sul tasto multifunzione.

Le cuffie sono in grado di memorizzare un massimo di 8 dispositivi. All'accensione, le cuffie tentano di collegarsi a uno dei dispositivi memorizzati. Per avviare l'accoppiamento con un altro dispositivo, premere per 4 secondi il tasto multifunzione: il logo lampeggia e viene emesso un segnale sonoro. Per collegare il dispositivo alle cuffie, accedere alle impostazioni Bluetooth® del dispositivo. Quando l'accoppiamento è riuscito, le cuffie sono pronte per essere utilizzate.

4. Funzionalità delle modalità Bluetooth®, jack e USB DAC

a. Bluetooth®

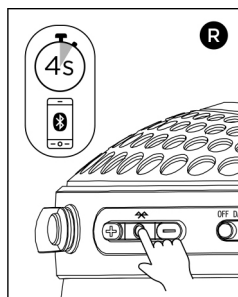

Per utilizzare le cuffie in modalità Bluetooth®, l'interruttore deve trovarsi nella posizione ON. Al primo utilizzo delle cuffie, la modalità di accoppiamento si attiva automaticamente. Per collegarle al dispositivo, accedere alle impostazioni Bluetooth® di quest'ultimo e connetterlo alle cuffie "Focal Bathys". Effettuato l'accoppiamento, le cuffie sono pronte per essere utilizzate.

Per collegare un altro dispositivo, attivare la modalità di accoppiamento sulle cuffie, premendo per 4 secondi il tasto multifunzione. Il logo lampeggia e viene emesso un segnale sonoro. Per collegare le cuffie, accedere alle impostazioni Bluetooth® del dispositivo. In campo libero, il Bluetooth® ha una portata di 15 metri. Oltre tale limite, le cuffie si scollegano dalla sorgente.

Bathys

Istruzioni per l'uso

38

b. Jack

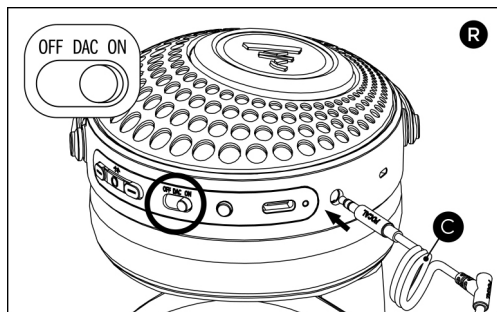

Per utilizzare le cuffie in modalità jack, occorre servirsi del cavo a jack presente nella confezione. Collegare il cavo all'ingresso jack presente sull'auricolare destro delle cuffie. L'interruttore deve trovarsi nella posizione ON. Quando viene collegato il cavo a jack, la funzione Bluetooth® si disattiva. Se il cavo è danneggiato, rivolgersi al proprio rivenditore, che sarà in grado di fornire i ricambi necessari.

c. USB DAC

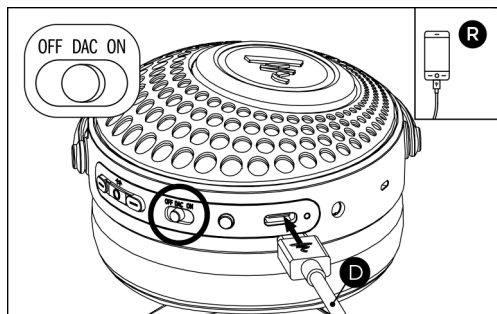

Per utilizzare la modalità DAC USB, servirsi del cavo USB-C® in dotazione con il prodotto e impostare l'interruttore sulla posizione DAC. Se il cavo è danneggiato, rivolgersi al proprio rivenditore, che sarà in grado di fornire i ricambi necessari.

5. Riproduzione multimediale - Volume

Riproduzione/pausa	Premere sul tasto multifunzione
Avanti	Premere due volte sul tasto multifunzione
Indietro	Premere tre volte sul tasto multifunzione
Aumentare il volume	Premere sul tasto +
Abbassare il volume	Premere sul tasto -

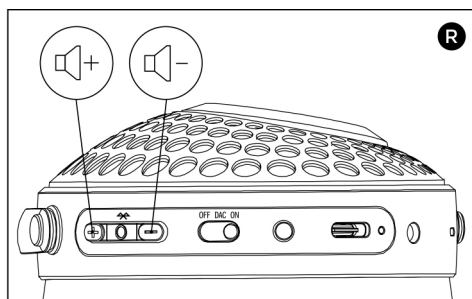
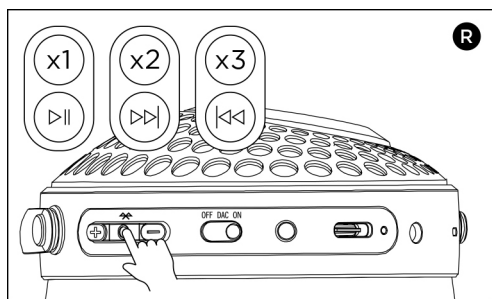

6. Ricarica delle cuffie

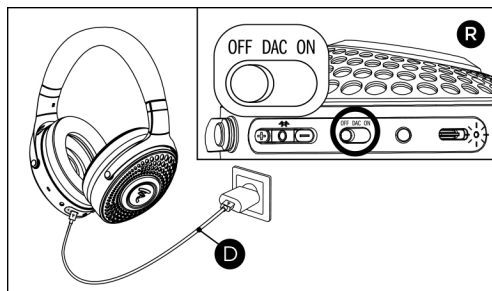

Per ricaricare le cuffie, servirsi del cavo USB-C* in dotazione e collegarlo all'ingresso USB-C* situato sull'auricolare destro delle cuffie. L'interruttore può trovarsi soltanto in posizione OFF o ON. Le cuffie devono essere spente durante la ricarica.

Se si utilizza un adattatore di conversione USB, deve presentare una tensione di uscita di 5 volt e un'intensità di almeno 300 mA. Le cuffie sono dotate di una funzione di ricarica rapida. Per utilizzarla, collegare il dispositivo a un adattatore con intensità di 2 amp (2000 mA).

15 minuti di ricarica rapida consentono di ottenere circa 5 ore di ascolto in più. Il tempo completo di una ricarica è di circa un'ora e trenta minuti (a 2 ampere). Con una carica completa si ottengono indicativamente 30 ore di autonomia.

Le prestazioni della batteria si riducono con il tempo e il numero delle ricariche. Pertanto, le durate dell'autonomia, della ricarica e della ricarica rapida indicate sono soggette a variazioni nel corso del tempo. Durante la ricarica, la spia della batteria lampeggia di colore bianco. Quando la batteria è completamente carica, la spia resta accesa fissa, sempre di colore bianco.

Bathys

Istruzioni per l'uso

40

7. Riduzione attiva del rumore - Modalità trasparenza

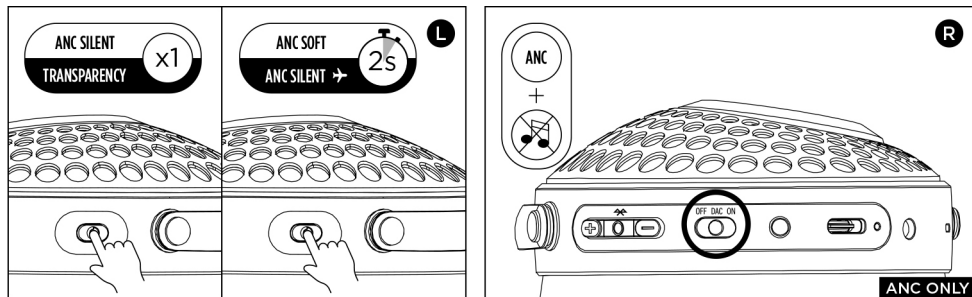

Per modificare la modalità di riduzione del rumore o attivare la modalità trasparenza, premere sul tasto situato sull'auricolare sinistro delle cuffie. Una breve pressione consente di selezionare la modalità di riduzione del rumore e di trasparenza desiderate. Una pressione continua di 2 secondi consente di passare a un'altra modalità di riduzione del rumore.

Le modalità possono essere modificate mediante l'app.

Le modalità di riduzione del rumore sono due, più una modalità trasparenza.

- Silent: corrisponde alla riduzione massima del rumore.

- Soft: riduce i rumori più gravi consentendo comunque di udire l'ambiente circostante.

- Trasparenza: questa modalità consente di udire i suoni circostanti e di intrattenere una conversazione senza togliere le cuffie e senza interrompere l'ascolto musicale.

Se le cuffie sono utilizzate senza musica, in posizione DAC, la funzione di riduzione attiva del rumore attenua i rumori ambientali. La riduzione del rumore resta in funzione fino a quando la batteria è carica. Se il dispositivo è in posizione ON, le cuffie passano automaticamente in standby dopo 15 minuti, spegnendo la riduzione attiva del rumore. Le stesse precauzioni per la riduzione attiva del rumore dovranno essere rispettate anche quando la funzionalità viene utilizzata per l'ascolto di musica.

8. Assistenti vocali

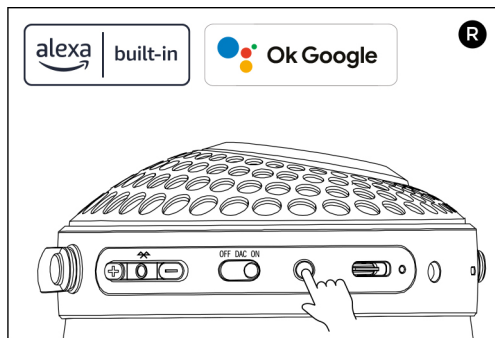

Le cuffie sono compatibili con gli assistenti vocali Google Assistant, Amazon Alexa e gli assistenti vocali dei vari dispositivi. Dall'app, scegliere l'assistente vocale che si desidera utilizzare e collegarsi all'account di Google Assistant o Amazon Alexa. Per azionarlo, premere il tasto situato sull'auricolare destro delle cuffie e iniziare a parlare.

9. Comunicazioni telefoniche

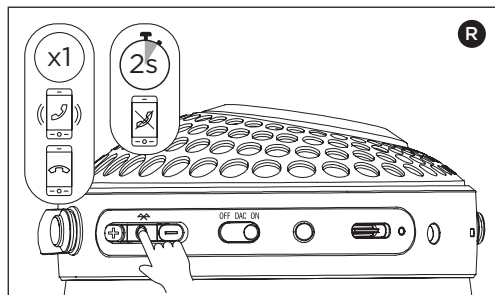

Se si riceve una chiamata mentre si ascolta musica, la riproduzione viene messa in pausa e la suoneria squilla nelle cuffie. Le cuffie sono dotate di microfoni basati sulla tecnologia Clear Voice®.

Per rispondere alla chiamata, premere sul tasto multifunzione. Per riagganciare, ripetere l'operazione. Per rifiutare la chiamata, premere per 2 secondi sul tasto multifunzione.

10. Illuminazione del prodotto

Le cuffie, sugli auricolari, sono dotate di LED. È possibile disattivare l'illuminazione servendosi dell'app, in modalità Bluetooth®.

Funzione	Luci del dispositivo
Ricarica del dispositivo	I LED lampeggiano
Modalità accoppiamento	I LED lampeggiano lentamente
Connessione riuscita	I LED sono accesi
Batteria in carica	Il LED USB lampeggia
Ricarica completa	Il LED USB è acceso
Modalità jack	I LED sono accesi al 50%
Modalità USB-C®	I LED sono accesi al 50%
OFF	I LED sono spenti

11. Connessione simultanea a più dispositivi

Le cuffie sono dotate della tecnologia Bluetooth® multipoint, che consente il collegamento simultaneo a due dispositivi. In questo modo, le cuffie possono passare facilmente da una sorgente audio a un'altra senza doversi riconnettere al Bluetooth® ogni volta. Possono inoltre rispondere automaticamente alle chiamate ricevute sul telefono durante l'ascolto di contenuti audio su altre fonti (ad esempio sul pc o il tablet).

Le cuffie sono in grado di memorizzare un massimo di 8 dispositivi. Se sono collegati più di 8 dispositivi diversi, viene eliminato il dispositivo collegato per primo. Se si desidera utilizzarlo, dovrà essere ricollegato. Per farlo, premere per 4 secondi sul tasto multifunzione.

Bathys

Istruzioni per l'uso

42

12. Sostituzione dei cuscinetti

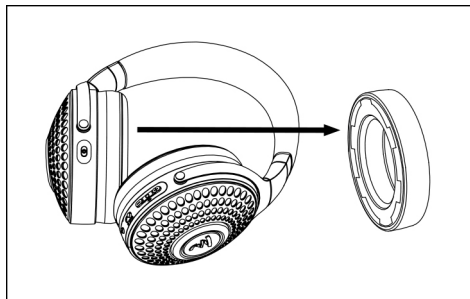

Se i cuscinetti presentano tracce di usura, possono essere facilmente sostituiti tirandoli delicatamente per staccare i 6 ganci.

Al momento di rimontarli, verificare che i 6 ganci siano tutti fissati correttamente per non alterare la qualità del suono o la riduzione attiva del rumore. In caso di sostituzione, utilizzare lo stesso modello. Rivolgersi al proprio rivenditore, che sarà in grado di fornire i ricambi necessari.

13. Pulizia delle cuffie

La manutenzione delle cuffie si limita al semplice spolvero con un panno morbido e asciutto. In caso di macchie o segni sulle parti in pelle, rivolgersi a uno specialista: si sconsiglia di pulirle in autonomia.

14. Conservazione delle cuffie

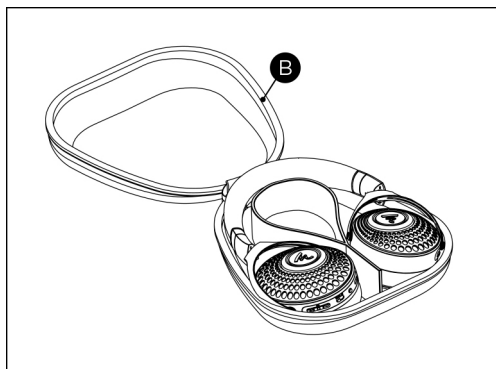

Quando si interrompe l'uso delle cuffie, si consiglia di spegnerle e conservarle in posizione piana, all'interno della custodia di trasporto, ruotando gli auricolari verso il basso.

Caricare del tutto la batteria se si prevede di non utilizzare le cuffie per diversi mesi. Qualora le cuffie non venissero utilizzate per un periodo di tempo prolungato, caricare del tutto la batteria ogni 3 mesi per conservare le prestazioni del dispositivo.

15. Aggiornamento del firmware

È possibile aggiornare il firmware delle cuffie tramite l'app: in caso di mancato aggiornamento alcune funzioni del dispositivo cesseranno di essere disponibili.

16. Ripristino delle impostazioni di fabbrica - Spegnimento forzato

Per ripristinare le impostazioni di fabbrica delle cuffie, premere contemporaneamente sui pulsanti «-» e «ANC», per 8 secondi. Tutti gli elementi memorizzati sulle cuffie verranno cancellati.

Per effettuare uno spegnimento forzato delle cuffie, premere contemporaneamente i pulsanti «+» e «ANC». In questo caso, le ultime regolazioni effettuate sulle cuffie verranno mantenute.

17. Risoluzione dei problemi

Se si riscontrano difficoltà nell'uso del prodotto, consultare la sezione delle domande frequenti (FAQ) presente sul nostro sito web. Se il problema persiste, rivolgersi al servizio clienti.

18. Garanzia

Fuori dalla Francia, il materiale Focal è coperto da una garanzia le cui condizioni sono fissate o attuate a livello locale dal distributore ufficiale Focal di ogni paese, ai sensi delle leggi vigenti sul territorio interessato.

¡PARA LEER EN PRIMER LUGAR! ¡ESTAS INSTRUCCIONES DE SEGURIDAD SON IMPORTANTES!



Símbolo de advertencia Este símbolo tiene por objeto advertir al usuario de la existencia de instrucciones importantes en el manual de utilización relativas al uso y el mantenimiento del aparato.

Antes de utilizar el producto, lea las instrucciones y guárdelas para consultarlas en un futuro si fuese necesario.

- 1) Lea estas instrucciones.
- 2) Conserve estas instrucciones.
- 3) Siga todas las indicaciones de estas instrucciones.
- 4) Respete todas las instrucciones.
- 5) La escucha de auriculares con mucha potencia puede causar daños en el oído y provocar trastornos auditivos (sordera temporal o permanente, zumbidos en los oídos, acúfenos, hiperacusia).



La exposición de los oídos a un volumen excesivo (superior a 85 dB) durante más de una hora puede provocar daños auditivos irreversibles. Por tanto, se recomienda encarecidamente no utilizar los auriculares en su volumen máximo, ni más de una hora al día con un volumen medio. No utilice los auriculares de forma continuada, haga pausas.

En caso de zumbidos o silbidos (acúfenos) en los oídos, de pérdida de audición o de sensación de «taponamiento», quítese de inmediato los auriculares. Si los síntomas continúan pasadas unas horas, póngase en contacto de inmediato con su médico que le derivará, si fuese necesario, a un especialista (otorrinolaringólogo). En algunos casos, un tratamiento inmediato puede evitar consecuencias irreversibles.

- 6) Ponga el volumen de los auriculares al mínimo antes de conectarlos y subir el volumen. Una vez los tenga puestos, aumente progresivamente el volumen hasta un nivel razonable y agradable.
- 7) No utilice nunca los auriculares sin las almohadillas o protectores.
- 8) Utilice los auriculares siempre de modo que escuche el sonido ambiental. En concreto, la opción de cancelación de ruido podría provocar que el ruido ambiente no se escuchase o modificarse radicalmente la percepción de señales de advertencia acústicas. La reducción de la posibilidad de escuchar el ruido ambiente supone un riesgo tanto para usted como para su entorno. No utilice los auriculares en condiciones que necesite prestar atención (en el exterior, en caso de que haya un nivel importante de tráfico, cerca de una obra, de las vías de un tren, etc.).

- No conduzca nunca un vehículo (coche, moto, barco, patinete eléctrico, etc.) ni nunca se desplace en bicicleta, monopatin, patines, hoverboards, etc. Con los auriculares puestos. Todo uso en estas circunstancias es peligroso y, en algunos países, ilegal.
- 9) Tampoco se aconseja utilizar los auriculares para correr, andar o practicar cualquier otra actividad en entornos transitados. Si utiliza los auriculares en estas circunstancias, regule el volumen a un nivel reducido para poder escuchar el ruido ambiente, incluidos los cláxones, alarmas y señales de advertencia.
- 10) No deje que niños y adolescentes menores de 14 años utilicen los auriculares sin vigilancia. Tenga especialmente cuidado con los niños y adolescentes que utilizan estos dispositivos a menudo a demasiado volumen.

11) No desvíe el uso de los auriculares de su función inicial. No utilice jamás los auriculares como protección contra el ruido. No utilice los auriculares como auriculares de comunicación para la aviación.

12) Utilice los adaptadores pertinentes para conectar los auriculares a las tomas de los asientos de avión. En caso contrario, podría sufrir lesiones físicas o daños materiales provocados por un sobrecalentamiento.

- 13) Si nota calor o una pérdida de señal auditiva, retire y desconecte los auriculares de inmediato.
- 14) No coloque objetos encendidos cerca o sobre los auriculares, como velas encendidas, mecheros, etc.
- 15) No aplique ningún tipo de peso o presión sobre los auriculares demasiado tiempo, independientemente de si están encendidos o no.
- 16) No exponga sus auriculares a la humedad y no los sumerja en el agua.
- 17) Los auriculares no necesitan ningún tipo de limpieza específica. Si lo necesita, utilice un trapo seco y suave. No utilice productos de limpieza que contengan disolvente.
- 18) En caso de tener que reparar el dispositivo, llévalo a un profesional cualificado. Si el dispositivo sufre algún daño, sea cual sea, tendrán que tomarse las medidas pertinentes (derrame de líquido, deterioro del cable, exposición a la lluvia, caída del dispositivo, etc.).

No modifique ni el sistema ni sus accesorios. Cualquier tipo de modificación no autorizada puede comprometer su seguridad, el respeto de la legislación y el rendimiento del dispositivo.

En caso de cambiar las almohadillas, hágalo únicamente con el modelo específico provisto por el fabricante para no alterar la calidad de sonido y la reducción de ruido activo.

19) Este producto presenta riesgos de:

- asfixia;
- incendio o electrocución (no exponga el dispositivo a la lluvia o la humedad, ni tampoco a ningún otro líquido).

20) Este producto contiene componentes magnéticos y genera campos magnéticos que pueden provocar interferencias con estimuladores cardíacos y desfibriladores implantados. Antes de utilizar los auriculares, póngase en contacto con su médico si tiene alguna duda sobre el efecto de estos componentes en el funcionamiento de un dispositivo médico implantado.

21)   Este producto cumple todos los reglamentos y directivas europeas

aplicables. Este símbolo significa que el producto (incluida su batería dado el caso) no debe desecharse junto con los residuos domésticos, sino en un centro de residuos apto para el reciclaje. Desechar y reciclar los productos de forma adecuada permite proteger los recursos naturales, la salud humana y el medio ambiente. Para más información sobre cómo eliminar y reciclar este producto, póngase en contacto con su ayuntamiento, centro de recogida de desechos o la tienda donde haya adquirido el producto.

22)  Este producto contiene una batería de iones de litio que debe manipularse con cuidado. Las baterías de litio pueden resultar peligrosas si no se utilizan ni manipulan correctamente. En casos extremos, un uso anormal de las baterías de litio puede provocar:

- una explosión;
- un incendio;
- una emisión de calor;
- una emisión de humos o gases.



Símbolo de advertencia Este símbolo tiene por objeto advertir al usuario de la existencia de instrucciones importantes en el manual de utilización relativas al uso y el mantenimiento del aparato.

23) Atención, no abra el aparato. Queda prohibido desmontar, abrir, perforar o practicar cualquier tipo de acción sobre la batería. Atención, en caso de que no se cambie correctamente, existe riesgo de explosión de la batería. Solo personal cualificado podrá realizar el cambio o la retirada de la batería de su producto Focal. La batería debe cambiarse por una batería idéntica a la original y obtenerse a través de un distribuidor de Focal. Focal no puede garantizar la seguridad, la compatibilidad ni el funcionamiento correcto con el aparato de las baterías de otros fabricantes. No cortocircuite los bornes (+) y (-) de la batería con elementos conductores (en contacto con objetos metálicos principalmente) ni de ninguna otra forma. No invierta su polaridad. No coloque objetos encendidos cerca o sobre la batería integrada en los auriculares. De forma general, la batería no debe exponerse a un calor excesivo como el sol, el fuego u otras fuentes (superiores a 70°C) ni a un nivel de humedad superior al 90 %. No ponga en contacto la batería ni el cargador con agua (no sumergirlos, echarles líquido, exponerlos a la condensación, ni mojarlos). No los exponga a la lluvia. No utilice nunca una batería dañada. No someta la batería a golpes o vibraciones. En caso de golpe fuerte, deje de utilizar la batería. No destruya ni incinere la batería. Toda exposición a los componentes internos de las baterías o a los productos de su combustión puede ser peligrosa. Si es el caso, póngase en contacto con su médico. Si durante el uso, la batería emite un olor extraño, se calienta de forma anormal o se deforma, apague el aparato de inmediato y póngase en contacto con su distribuidor de Focal. Utilice este producto únicamente con un suministro eléctrico de potencia limitada aprobado por la agencia que se encargue de los requisitos normativos locales (por ejemplo, UL, CSA, VDE, CCC y CE). Solo debe cargar la batería a una temperatura ambiente entre los 0 y los 45°C.

No cargue nunca una batería hinchada, que gotee o que presente algún daño. No utilice nunca un cargador modificado o dañado. Cargue la batería únicamente en superficies no inflamables (no la cargue sobre una superficie inflamable como moqueta o parqué) y no la cargue cerca de materiales inflamables. Cargue la batería en una superficie que no sea conductora de electricidad para evitar cualquier tipo de daño relacionado principalmente con un corto-circuito. Mantenga la batería y el cargador fuera del alcance de niños menores de 14 años. Nunca utilice los auriculares cuando la batería se esté cargando. No debe exponerse ningún tipo de batería (original o sustituida) a fuentes de calor como el sol, el fuego o un equivalente. 24) El producto incorpora partes (suspensiones de altavoces) que contienen una pequeña cantidad de: 6,6'-di-tert-butyl-2,2'-methylene-dipresol (DBMC). La ingestión de esta sustancia puede perjudicar la fertilidad. La sustancia puede ser nociva a largo plazo para los organismos acuáticos; Debe evitarse el vertido al medio ambiente o al alcantarillado. Recicle el producto y sus partes; utilice los sistemas de recogida adecuados o póngase en contacto con el distribuidor donde adquirió el producto para que pueda reciclar de forma segura el producto y sus componentes.

CONDICIONES ÓPTIMAS DE USO DE LA BATERÍA

Para que la batería de sus auriculares mantenga una anatomía óptima, y en caso de no utilizarla durante mucho tiempo, cárguela con regularidad y como mínimo una vez cada tres meses más o menos. Apague los productos que contengan una batería cuando no los esté utilizando. Para garantizar un uso óptimo, no utilice los auriculares con la batería en un entorno donde haga mucho calor (por encima de los 40°C) o demasiado frío (inferior a -5°C). Si tiene algún problema, póngase en contacto con su distribuidor especializado.

La operación de este equipo está sujeta a las siguientes dos condiciones: (1) es posible que este equipo o dispositivo no cause interferencia perjudicial y (2) este equipo o dispositivo debe aceptar cualquier interferencia, incluyendo la que pueda causar su operación no deseada.

Para validar la garantía Focal-JMab, ahora también puede registrar su producto en línea: www.focal.com/warranty



Acaba de adquirir un producto Focal y se lo agradecemos. Le damos la bienvenida a nuestro universo, el de la alta fidelidad. La innovación, la tradición, la excelencia y el placer son nuestros valores; nuestro objetivo es ofrecerle un sonido puro, fiel y lleno de matices. Para aprovechar al máximo las características de este equipo, le aconsejamos que lea estas instrucciones y que las conserve después en un lugar seguro para consultarlas posteriormente.

ES

1. Contenido del embalaje

- 1 x auriculares Bathys
- 1 x maletín de transporte
- 1 x cable jack
- 1 x Cable USB-C®
- 1 x guía de inicio rápido
- 1 x documentación de marca

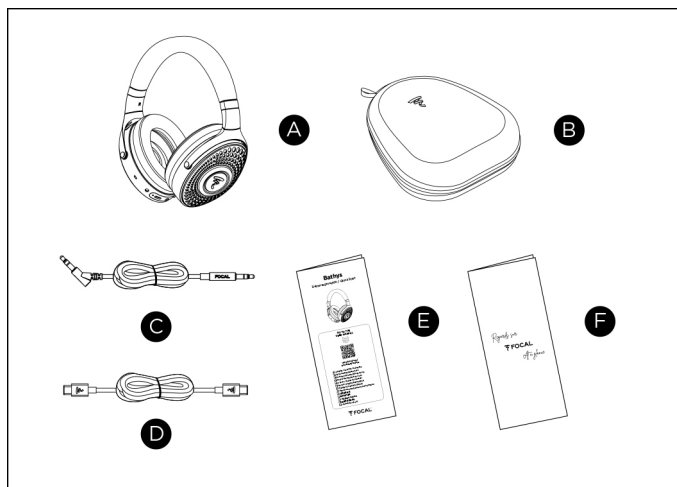

2. Aplicación

La aplicación Focal permite configurar y controlar los auriculares desde un dispositivo móvil, como su teléfono inteligente.

Desde la aplicación, podrá gestionar las conexiones Bluetooth®, los ajustes de los auriculares y el acceso a las nuevas funciones introducidas en las actualizaciones (ecualizador).



- Descargar la aplicación

App Store
Google Store

- Siga las instrucciones de la aplicación

3. Encendido - Apagado - Emparejamiento

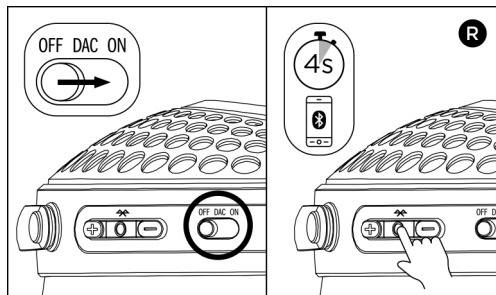

Para encender los auriculares, ponga el botón de encendido en ON (encendido).

Para apagarlos, ponga el botón en la posición OFF (apagado). En el modo Bluetooth®, los auriculares entran en modo de espera al cabo de 15 minutos de inactividad. Para volver a encenderlos desde el modo de espera, pulse el botón multifunción.

Los auriculares pueden memorizar hasta 8 dispositivos. Cuando los encienda, tratarán de conectarse a uno de ellos. Para emparejar otros dispositivos, pulse el botón multifunción durante 4 segundos. El logotipo parpadeará y se emitirá una señal sonora. Acceda a los ajustes Bluetooth® del dispositivo para vincularlo con los auriculares. Cuando el emparejamiento se haya efectuado, podrá utilizar los auriculares.

4. Funcionamiento de los modos Bluetooth®, jack y USB DAC

a. Bluetooth®

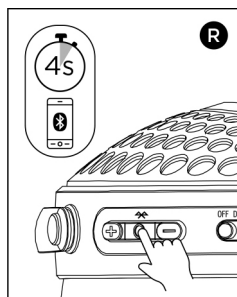

Para utilizar los auriculares en el modo Bluetooth®, el interruptor deberá estar en la posición ON (encendido). Cuando utilice los auriculares por primera vez, el modo de emparejamiento se activará automáticamente. Para vincularlos a un dispositivo, acceda a sus ajustes Bluetooth® y conéctelo a los auriculares «Focal Bathys». Cuando el emparejamiento se haya efectuado, podrá utilizar los auriculares.

Para vincular otros dispositivos, active el modo de emparejamiento de los auriculares pulsando el botón multifunción durante 4 segundos. El logotipo parpadeará y se emitirá una señal sonora. Vaya a los ajustes Bluetooth® del dispositivo para vincular los auriculares. Al aire libre, el Bluetooth® tiene un alcance de 15 metros. Si la distancia es mayor, los auriculares se desconectarán de la fuente.

b. Jack

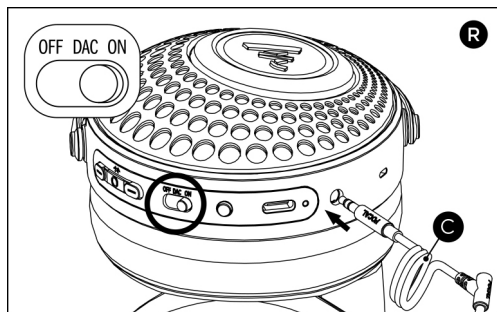

Para usar los auriculares en el modo jack, deberá utilizar el cable jack incluido en el embalaje. Conecte el cable en la entrada jack, en la orejera derecha de los auriculares. El interruptor deberá estar en la posición ON (encendido). La función Bluetooth® se desactiva cuando se conecta el cable jack.

Si el cable sufre algún daño, póngase en contacto con su distribuidor para que le suministre las piezas de recambio necesarias.

c. USB DAC

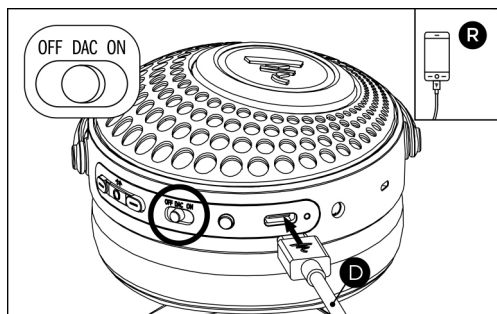

Para usar el modo USB DAC, utilice el cable USB-C® suministrado con el equipo y ponga el interruptor en la posición DAC.

Si el cable sufre algún daño, póngase en contacto con su distribuidor para que le suministre las piezas de recambio necesarias.

5. Reproducción multimedia - Volumen

Reproducción / Pausa	Pulse el botón multifunción
Siguiente	Pulse dos veces el botón multifunción
Anterior	Pulse tres veces el botón multifunción
Subir el volumen	Pulse el botón +
Bajar el volumen	Pulse el botón -

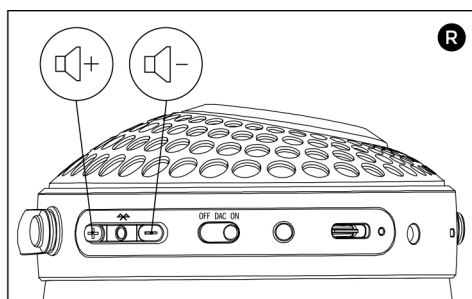
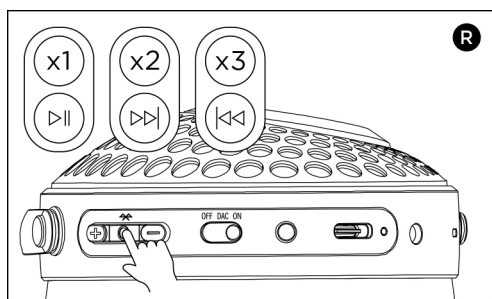

6. Recarga de los auriculares

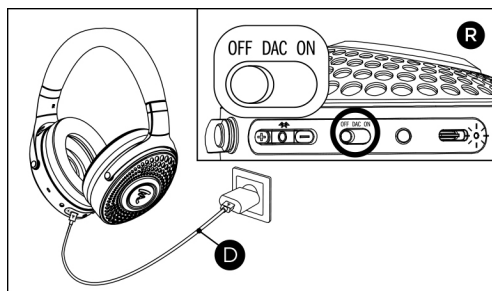

Para recargar los auriculares, utilice el cable USB-C* suministrado y conéctelo en la entrada USB-C*, en la orejera derecha de los auriculares. El interruptor solo podrá estar en las posiciones OFF (apagado) y ON (encendido). Los auriculares deberán permanecer apagados durante la recarga.

Si utiliza un adaptador de red USB, su tensión de salida deberá ser de 5 voltios y su intensidad de 300 mA como mínimo.

Los auriculares disponen de una función de carga rápida. Para utilizarla, conecte el equipo a un adaptador con una intensidad de 2 amperios (2000 mA)

Con 15 minutos de recarga rápida dispondrá de 5 horas de escucha adicionales. El tiempo de carga completa es de aproximadamente una hora y media (con 2 amperios). Con una carga completa, dispondrá de una autonomía aproximada de 30 horas.

El rendimiento de la batería disminuirá con el tiempo y el número de recargas. Por ello, la autonomía y los tiempos de carga y de recarga rápida pueden evolucionar.

Durante la carga, el testigo luminoso de la batería parpadeará en blanco. Cuando la batería esté totalmente cargada, el testigo se iluminará en blanco.

7. Reducción de ruido activa - Modo de transparencia

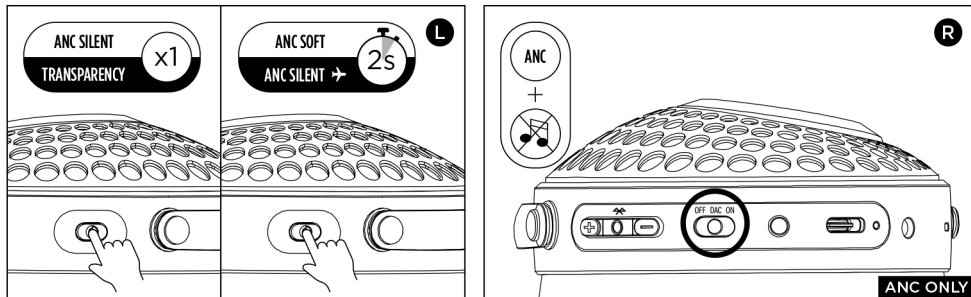

Para modificar el modo de reducción de ruido o activar el modo de transparencia, pulse el botón que se encuentra en la orejera izquierda de los auriculares. Una pulsación breve le permitirá elegir entre la reducción de ruido y el modo de transparencia, Una pulsación continua de 2 segundos cambiará el modo de reducción de ruido.

Estos modos pueden modificarse desde la aplicación.

Existen dos modos de reducción de ruido y un modo de transparencia.

- Silent (silencio): ofrece la máxima reducción de ruido.
- Soft (suave): reduce los ruidos más graves, pero permite seguir escuchando el entorno.
- Transparencia: permite escuchar el ruido ambiental y mantener una conversación mientras escucha su música sin quitarse los auriculares.

Cuando los auriculares se utilizan sin música en la posición DAC, la función de reducción de ruido activa atenúa el ruido ambiental. La reducción de ruido funcionará hasta que se agote la batería. Si el interruptor está en la posición ON (encendido), los auriculares se pondrán automáticamente en espera al cabo de 15 minutos y la reducción de ruido activa se detendrá. Cuando la función de ruido activa se esté utilizando sin música, deberán observarse las mismas precauciones que con música.

8. Asistentes vocales

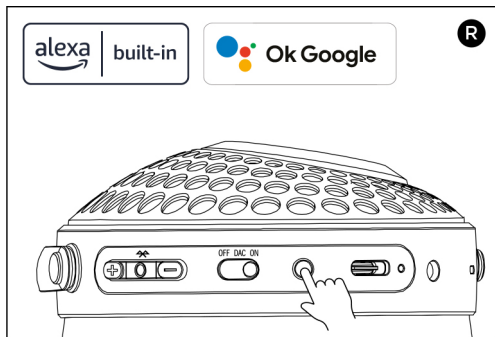

Los auriculares son compatibles con los asistentes vocales Google Assistant, Amazon Alexa y los asistentes vocales de otros dispositivos. Elija en la aplicación el asistente vocal que desea utilizar y conéctese a su cuenta de Google Assistant o Amazon Alexa. Para activarlo, pulse el botón de la orejera derecha de los auriculares y hable.

9. Comunicaciones telefónicas

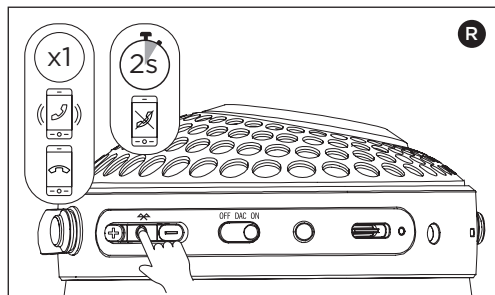

Si recibe una llamada mientras está escuchando música, la reproducción se pondrá en pausa y se escuchará un tono de llamada en los auriculares. Los auriculares están equipados con micrófonos que utilizan la tecnología Clear Voice®.

Para responder, pulse el botón multifunción. Para colgar, vuelva a pulsar el mismo botón. Para rechazar la llamada, pulse el botón multifunción durante 2 segundos.

10. Iluminación

Los auriculares disponen de ledes en las orejeras. La iluminación se puede desactivar desde la aplicación en el modo Bluetooth®.

Función	Señales luminosas
Búsqueda de dispositivos	Los ledes parpadean
Modo de emparejamiento	Los ledes parpadean lentamente
Conexión	Los ledes permanecen encendidos
Batería en carga	El led USB parpadea
Batería recargada	El led USB permanece encendido
Modo jack	Los ledes se iluminan al 50 %
Modo USB-C*	Los ledes se iluminan al 50 %
OFF	Ledes apagados

11. Conexión simultánea a varios dispositivos

Los auriculares utilizan la tecnología Bluetooth® multipoint para conectarse simultáneamente a dos dispositivos. Gracias a ello, los auriculares pueden alternar fácilmente entre dos fuentes de audio sin necesidad de recurrir al proceso normal de reconexión Bluetooth®. Los auriculares también pueden responder automáticamente a una llamada en su teléfono mientras escucha contenidos de audio en otra fuente (por ejemplo, un ordenador o una tableta).

Los auriculares pueden memorizar hasta 8 dispositivos. Si se conectan más de 8 dispositivos diferentes, se suprimirá el primer dispositivo que se emparejó y será necesario emparejarlo de nuevo. Para ello, pulse el botón multifunción durante 4 segundos.

12. Sustitución de la almohadillas

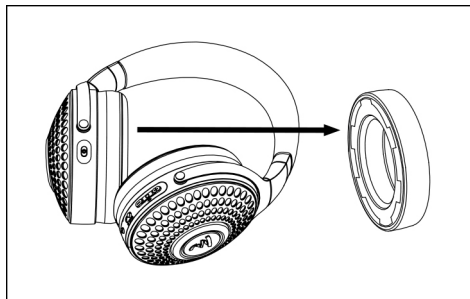

Si sus almohadillas muestran signos de desgaste, puede reemplazarlas fácilmente: tire delicadamente de las almohadillas para desenganchar las 6 pestañas.

Cuando vuelva a poner las almohadillas, asegúrese de que todas las pestañas estén correctamente fijadas para que la calidad del sonido y la reducción de ruido activa no se vean afectadas. Las almohadillas deben reemplazarse por otras del mismo modelo. Póngase en contacto con su distribuidor para que le suministre las piezas de recambio necesarias.

13. Limpieza de los auriculares

El mantenimiento de los auriculares se limita a eliminar el polvo con un paño suave y seco. Si hubiera manchas o marcas en las partes de cuero, póngase en contacto con un especialista, no es aconsejable que los limpie por su cuenta.

14. Almacenamiento de los auriculares

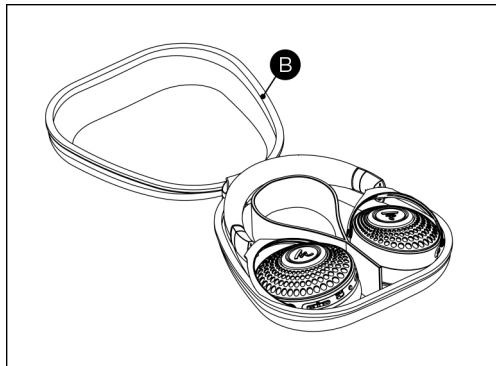

Cuando no utilice los auriculares, le recomendamos apagarlos y guardarlos plegados en su maletín de transporte, haciendo pivotar las orejeras hacia el interior.

Si no prevé utilizar los auriculares durante varios meses, cargue completamente la batería. Si no utiliza los auriculares durante un período de tiempo prolongado, cargue completamente la batería cada 3 meses para preservar el rendimiento del equipo.

15. Actualización del firmware

Actualice el firmware de los auriculares a través de la aplicación, sin lo cual ciertas funciones dejarán de estar operativas.

16. Restablecimiento de los ajustes de fábrica - Parada forzada

Para restablecer los ajustes de fábrica de los auriculares, pulse simultáneamente los botones «-» y «ANC» durante 8 segundos. La memoria de los auriculares se borrará totalmente.

Para una parada forzada de los auriculares, pulse simultáneamente los botones «+», «-» y «ANC». Se conservarán los últimos ajustes realizados en los auriculares.

17. Resolución de problemas

Si tiene alguna dificultad para utilizar el producto, consulte la sección de preguntas frecuentes de nuestro sitio web. Si el problema persiste, póngase en contacto con el servicio al cliente.

18. Garantía

Fuera de Francia, los productos Focal están cubiertos por una garantía cuyas condiciones establece de forma local el distribuidor oficial de Focal en cada país, con arreglo a las leyes en vigor en dicho territorio.

LEIA PRIMEIRO ! IMPORTANTE PRECAUÇÕES DE SEGURANÇA !



Símbolo de advertência. Este símbolo destina-se a informar o utilizador da presença de instruções importantes mencionadas no manual de utilização e relativas ao manuseamento, à instalação e manutenção do dispositivo.

Antes de utilizar o produto, leia as instruções e conserve-as cuidadosamente para futura referência se necessário.

- 1) Leia estas instruções.
- 2) Conserve estas instruções.
- 3) Respeite todos os avisos incluídos nestas instruções.
- 4) Siga todas as instruções.
- 5) A utilização de uns auscultadores com potências elevadas pode provocar lesões nos ouvidos do utilizador e causar problemas auditivos (surdez temporária ou definitiva, zumbido nos ouvidos, acufeno, hiperacusia).



A exposição dos ouvidos a volumes excessivos (superiores a 85 dB) durante mais de uma hora pode provocar danos

irreversíveis na audição. Por isso, é sempre recomendado não utilizar os auscultadores no volume máximo, nem mais do que uma hora por dia no volume médio. Não utilize os auscultadores de modo contínuo; faça pausas.

Em caso de aparecimento de zumbido ou de silvos (acufeno) nos ouvidos, de redução da audição ou de sensação de « algodão », deixe imediatamente de utilizar os auscultadores. Se os sintomas se mantiverem após algumas horas, consulte imediatamente o seu médico que o encaminhará, se necessário, para um especialista (ORL). Em determinados casos, um tratamento imediato pode evitar lesões irreversíveis.

- 6) Ponha no mínimo o volume do dispositivo antes de o ligar aos seus auscultadores e de aumentar o volume. Depois de colocar os auscultadores, aumente o volume progressivamente até um nível razoável e agradável.
- 7) Nunca utilize os auscultadores sem as almofadas ou as capas de proteção.
- 8) Certifique-se de que utiliza os auscultadores de modo a poder ouvir sempre os sons envolventes; em particular, o cancelamento ativo de ruído do produto pode tornar o ruído ambiente inaudível ou alterar radicalmente a percepção dos sinais de aviso acústicos, sendo que a redução da possibilidade de ouvir os ruídos no ambiente constitui um risco para si e para as pessoas que o rodeiam.

Não utilize os auscultadores em situações que exigem especial atenção (no exterior em caso de circulação significativa, perto de um estaleiro de obras ou de uma via férrea, etc.).

Nunca conduza um veículo (carro, moto, barco, trotineta elétrica, etc.), nem se desloque em bicicleta, skate, patins, hoverboard, etc. enquanto utiliza os auscultadores. Todo o tipo de utilização nessas circunstâncias é perigoso e, em determinados países, também é ilegal.

- 9) Pelo mesmo motivo, não se recomenda utilizar os auscultadores para correr, caminhar ou praticar qualquer outra atividade em locais frequentados. Se utilizar os auscultadores nestas circunstâncias, regule o volume para um nível reduzido a fim de poder ouvir os ruídos no ambiente, incluindo as buzinas, alarmes e sinais de aviso.
- 10) Certifique-se de que as crianças e os adolescentes com menos de 14 anos nunca utilizam os auscultadores sem vigilância. Seja especialmente cuidadoso com crianças e adolescentes que utilizam muitas vezes os seus dispositivos com o volume no máximo.

11) Não desvie os auscultadores da sua função inicial. Não utilize os auscultadores como uma proteção antirruído. Não utilize os auscultadores para comunicação em aviação.

12) Utilize adaptadores em conformidade para ligar os seus auscultadores às tomadas dos assentos de avião. Caso contrário, pode ficar exposto a lesões corporais ou a danos materiais provocados por um sobreaquecimento.

- 13) Se sentir calor ou uma perda de sinal áudio, retire e desligue os auscultadores imediatamente.
- 14) Não coloque objetos inflamáveis perto de e/ou sobre os auscultadores, como velas acesas, isqueiros, etc.
- 15) Não aplique nenhum tipo de peso ou pressão sobre os auscultadores durante um período significativo, incluindo quando está desligado ou não está a ser utilizado.
- 16) Não exponha os seus auscultadores à humidade e não os mergulhe em água.
- 17) Os auscultadores de áudio não precisam de uma limpeza específica. Se for necessário, utilize um pano seco e macio. Não utilize produtos de limpeza com solventes.

18) Peça qualquer reparação ou manutenção a um técnico qualificado. Esse tipo de tarefas é necessário em caso de danos, independentemente da origem (derramamento de líquidos, deterioração do cabo, exposição à chuva, queda do dispositivo, etc.). Não faça alterações ao sistema ou aos respetivos acessórios. Qualquer alteração não autorizada pode comprometer a sua segurança, o cumprimento da regulamentação e o desempenho do seu dispositivo.

Em caso de substituição das almofadas, certifique-se de que as substitui apenas pelo modelo de almofadas específico previsto pelo fabricante para não alterar a qualidade do som e do cancelamento ativo de ruído.

19) Este produto pode implicar riscos de:

- asfixia;
- incêndio ou electrocussão (não expor o dispositivo à chuva ou à humidade, nem a qualquer tipo de líquido).

20) Este produto contém componentes magnéticos e produz campos magnéticos que podem provocar interferências com os estimuladores cardíacos e os desfibriladores implantados. Antes de utilizar os auscultadores, contacte o seu médico para qualquer pergunta relativa ao efeito destes componentes sobre o funcionamento de um dispositivo médico implantado.

21)



Este produto cumpre toda a regulamentação e diretivas europeias

aplicáveis. Este símbolo significa que o produto (incluindo a sua bateria, se for o caso) não deve ser eliminado com o lixo doméstico, mas sim depositado num centro de recolha adequado para reciclagem. Uma eliminação e uma reciclagem adequadas permitem proteger os recursos naturais, a saúde humana e o ambiente. Para obter mais informações sobre a eliminação e a reciclagem deste produto, contacte a sua Câmara Municipal, o seu serviço de recolha de lixo ou a loja onde comprou este produto.



Símbolo de advertência. Este símbolo destina-se a informar o utilizador da presença de instruções importantes mencionadas no manual de utilização e relativas ao manuseamento, à instalação e manutenção do dispositivo.

22)



Este produto contém uma bateria de íões de lítio que deve ser manuseada com cuidado. As baterias de

lítio podem ser perigosas se não forem utilizadas e manuseadas corretamente.

Em casos extremos, uma utilização anormal das baterias de lítio pode provocar:

- uma explosão;
- um incêndio;
- uma libertação de calor;
- uma libertação de fumo ou de gás.

23) Atenção: Não abra o dispositivo. É proibido desmontar, abrir, furar ou fazer quaisquer outras ações na bateria.

É preciso ter em atenção que há um risco de explosão se a bateria não for substituída corretamente.

A substituição e/ou a remoção da bateria do seu produto Focal deve ser efetuada obrigatoriamente por um técnico qualificado. A bateria deve ser substituída por uma bateria semelhante à bateria original e ser obtida através de um revendedor Focal.

A Focal não pode garantir a segurança e a compatibilidade das baterias provenientes de outros fabricantes, nem o seu funcionamento adequado com o dispositivo.

Não provoque um curto-circuito dos terminais (+) e (-) da bateria através de elementos condutores (em contacto com objetos metálicos, por exemplo), nem através de qualquer outro meio.

Não inverta as polaridades.

Não coloque objetos inflamáveis perto de e/ou sobre a bateria integrada dos auscultadores. De um modo geral, a bateria não deve ser exposta a calor excessivo, como o sol, o fogo ou outros (superior a 70°C), e/ou a um nível de humidade superior a 90%.

Não exponha a bateria e o carregador à água (não deixar submerso, não derramar líquidos, não expor à condensação e não molhar). Não exponha à chuva.

Nunca utilize uma bateria danificada. Não sujeite a bateria a choques ou a vibrações. Em caso de choque significativo, deixe de utilizar a bateria. Não destrua, nem queime a bateria.

Todo o tipo de exposição aos componentes internos das baterias ou aos produtos da respetiva combustão pode ser perigoso. Se isso acontecer, contacte o seu médico.

Se, durante a respetiva utilização, a bateria libertar um odor estranho, aquecer demasiado ou se deformar, desligue imediatamente o dispositivo e contacte o seu revendedor Focal.

Utilize este produto apenas com uma alimentação elétrica de potência limitada (LPS) aprovada pela entidade que dá resposta às exigências regulamentares locais (por exemplo, UL, CSA, VDE, CCC e CE).

Recarregue a bateria sempre a uma temperatura ambiente entre 0°C e 45°C.

Nunca recarregue uma bateria inchada, que apresente derrames ou que possa estar danificada.

Nunca utilize um carregador alterado ou danificado. Carregue a bateria apenas sobre superfícies não inflamáveis (não a carregue sobre uma superfície inflamável como uma carpete ou soalho) e não a carregue perto de materiais inflamáveis. Carregue a bateria sobre uma superfície não condutora de corrente para evitar qualquer dano relacionado com um curto-circuito, por exemplo.

Mantenha a bateria e o carregador fora do alcance de crianças com menos de 14 anos.

Não utilize os auscultadores quando a bateria estiver a carregar.

Nenhuma bateria (original ou de substituição) deve ser exposta a fontes de calor como o sol, o fogo ou algo equivalente.

24) O produto contém partes (suspensões de alto-falantes) que contêm uma pequena quantidade de: 6,6'-di-tert-butyl-2,2'-methylenedipresol (DBMC).

A ingestão desta substância pode prejudicar a fertilidade.

A substância pode ser prejudicial aos organismos aquáticos a longo prazo; qualquer descarga no meio ambiente ou sistema de esgoto deve ser evitada.

Recicle o produto e suas peças; utilize os sistemas de recolha apropriados ou contacte o revendedor a quem o produto foi adquirido para que possam reciclar com segurança o produto e os seus componentes.

CONDIÇÕES IDEAIS DE UTILIZAÇÃO DA BATERIA

Para a bateria dos seus auscultadores conservar uma autonomia ideal, e em caso de não utilização prolongada, recarregue-a regularmente e pelo menos de três em três meses.

Desligue os produtos alimentados por baterias quando não estão a ser utilizados.

Para uma utilização ideal, não use os auscultadores com a bateria em locais com uma temperatura muito elevada (superior a 40°C) ou com frio demasiado extremo (inferior a -5°C).

Caso ocorra algum problema, entre em contacto com o seu revendedor especializado.

Para maiores informações, consulte o site da ANATEL: www.anatel.gov.br

Este equipamento não tem direito à proteção contra interferência prejudicial e não pode causar interferência em sistemas devidamente autorizados.

Atenção: conforme lei brasileira nº 11.291, a exposição prolongada a ruídos superiores a 85dB pode causar danos ao sistema auditivo.

Para validar a garantia Focal-JMLab, agora é possível registar um produto online: www.focal.com/warranty



Acabou de adquirir um produto Focal e agradecemos a sua preferência. Seja bem-vindo ao nosso universo, o da alta-fidelidade. Inovação, tradição, excelência e prazer são os nossos valores; o nosso objetivo é proporcionar-lhe um som puro, fiel e rico. Para aproveitar todo o desempenho deste produto, recomendamos que leia as instruções neste manual e, em seguida, o conserve cuidadosamente para futura referência.

1. Conteúdo da embalagem

- 1 x par de auscultadores Bathys
- 1 x mala de transporte
- 1 x cabo de alimentação
- 1 x cabo USB-C®
- 1 x Quick Start
- 1 brand content (conteúdo da marca)

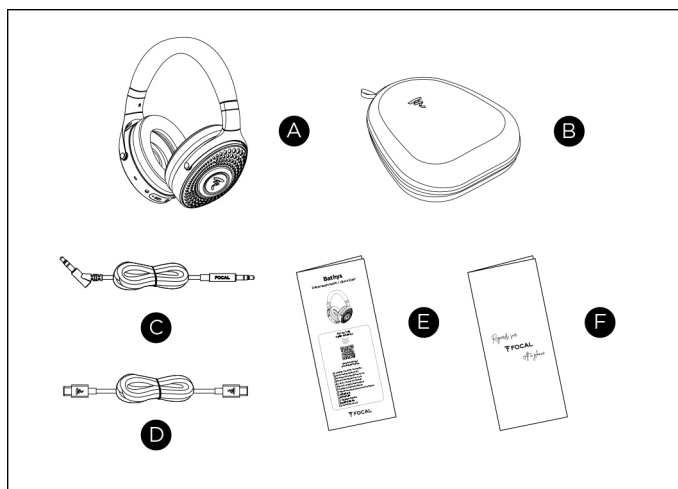

2. Aplicação

A aplicação Focal permite configurar e controlar os auscultadores a partir do seu periférico, nomeadamente do smartphone.

Através da aplicação, pode gerir as ligações Bluetooth®, as definições dos auscultadores e aceder a novas funções introduzidas pelas atualizações (equalizador).



- Transferir a aplicação

App Store
Google Store

- Seguir as instruções da aplicação

3. Colocar em funcionamento - Desligar - Emparelhar

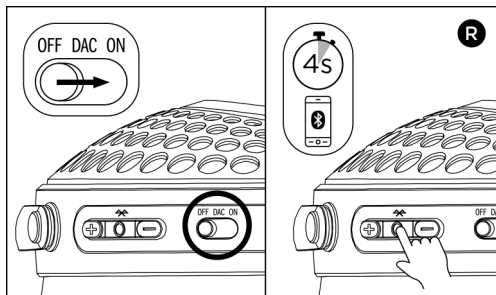

Para acender os auscultadores, posicione o botão de ligação na posição ON.

Para desligar, coloque o botão na posição OFF. Ao fim de 15 minutos de inatividade em modo Bluetooth®, os auscultadores entram automaticamente em suspensão. Para ligar novamente após a suspensão, carregue no botão multifunções.

Os auscultadores podem memorizar até 8 dispositivos. Ao acender, tentam efetuar a ligação a um desses dispositivos. Para iniciar o emparelhamento com outro dispositivo, carregue no botão multifunções durante 4 segundos. O logótipo fica intermitente e é emitido um sinal de som. Aceda às definições Bluetooth® do dispositivo para o ligar aos auscultadores. Quando o emparelhamento estiver concluído, os auscultadores estão prontos para serem utilizados.

4. Funcionamento dos modos Bluetooth®, jack e USB DAC

a. Bluetooth®

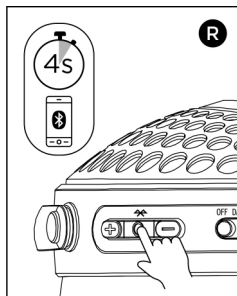

Para utilizar os auscultadores em modo Bluetooth®, o interruptor deve estar na posição ON. Na primeira utilização dos auscultadores, o modo de emparelhamento é ativado automaticamente. Para estabelecer ligação com o dispositivo, aceda às definições Bluetooth® e ligue-o aos auscultadores «Focal Bathys». Quando o emparelhamento estiver concluído, os auscultadores estão prontos para serem utilizados.

Para ligar outro dispositivo, ative o modo de emparelhamento nos auscultadores carregando no botão multifunções durante 4 segundos. O logótipo fica intermitente e é emitido um sinal de som. Aceda às definições Bluetooth® do dispositivo para o ligar aos auscultadores. Em espaço aberto, o Bluetooth® tem um alcance de 15 metros. Se a distância for superior, os auscultadores desligam-se da fonte.

Bathys

Manual de utilização

58

b. Jack

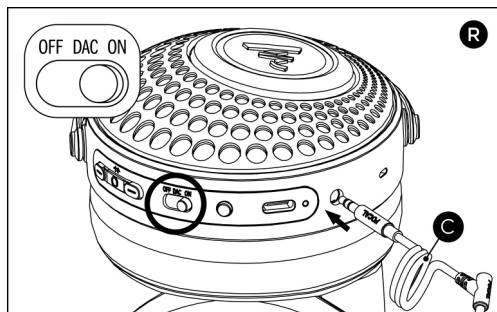

Para utilizar os auscultadores com o modo jack deve utilizar o cabo jack incluído na embalagem. Ligue o cabo na entrada jack do auricular direito dos auscultadores. O interruptor deve estar na posição ON. Quando ligar o cabo jack, a função Bluetooth® é desativada.

Se o cabo estiver danificado, contacte o revendedor que lhe poderá fornecer as peças sobresselentes necessárias.

c. USB DAC

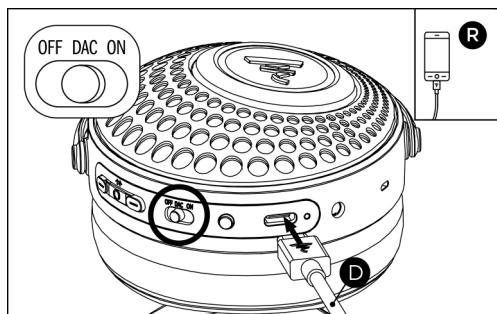

Para utilizar o modo USB DAC, utilize o cabo USB-C* fornecido com o produto e coloque o interruptor na posição DAC.

Se o cabo estiver danificado, contacte o revendedor que lhe poderá fornecer as peças sobresselentes necessárias.

5. Leitura multimédia - Volume

Leitura/pausa	Carregar na tecla multifunções
Seguinte	Carregar duas vezes na tecla multifunções
Anterior	Carregar três vezes na tecla multifunções
Aumentar o volume	Carregar na tecla +
Reduzir o volume	Carregar na tecla -

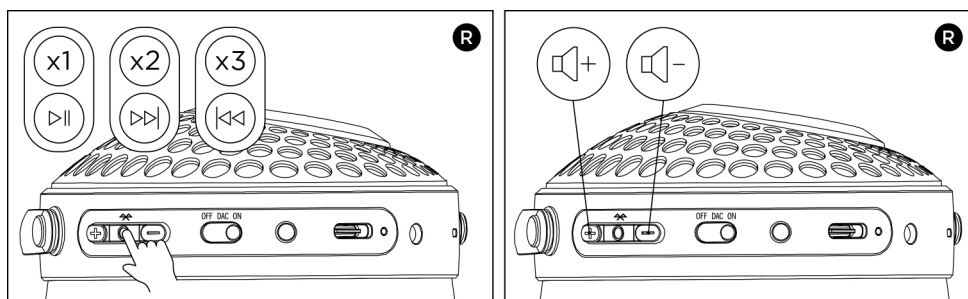

6. Carregar os auscultadores

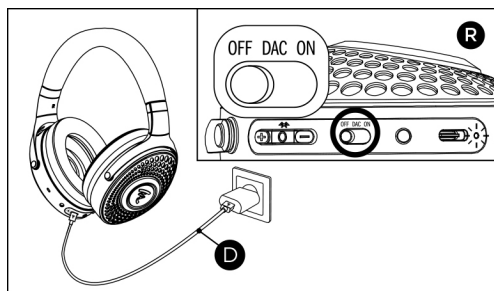

Para carregar os auscultadores, utilize o cabo USB-C* fornecido e introduza-o na entrada USB-C* do auricular direito dos auscultadores. O interruptor apenas pode estar na posição OFF ou ON. Os auscultadores devem estar desligados durante o carregamento.

Se utilizar um adaptador de alimentação de conversão USB, este deve ter uma tensão de saída de 5 Volts e uma intensidade mínima de 300 mA.

Os auscultadores estão equipados com a função de carregamento rápido. Para a utilizar, ligue o dispositivo a um adaptador com uma intensidade de 2 amperes (2000 mA).

15 minutos de carregamento rápido permitem-lhe usufruir de cerca de 5 horas de audição. O tempo de carregamento completo é cerca de uma hora e meia (com 2 amperes). Com um carregamento completo, dispõe de cerca de 30 horas de autonomia.

O desempenho da bateria diminui com o tempo e o número de carregamentos. Assim, a duração da autonomia, da carga e do carregamento rápido indicados podem alterar-se.

Durante o carregamento, o indicador da bateria fica intermitente a branco. Quando a bateria estiver totalmente carregada, o indicador fica aceso a branco.

7. Redução de ruído ativa - Modo de transparência

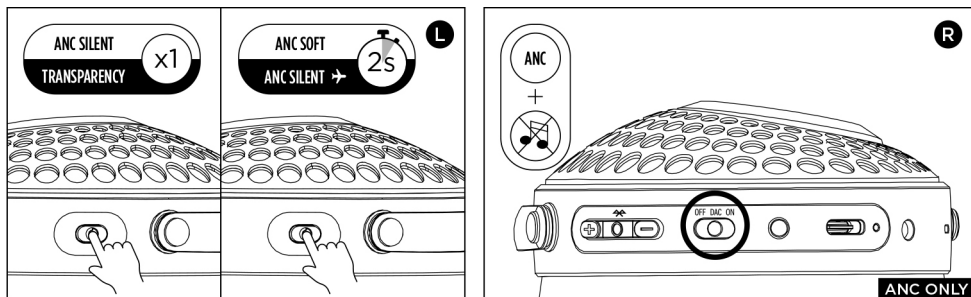

Para alterar o modo de redução de ruído ou ativar o modo de transparência, carregue no botão no auricular esquerdo dos auscultadores. Um toque curto permite escolher entre a redução de ruído e o modo de transparência. Um toque contínuo de 2 segundos altera o modo de redução de ruído. Estes modos podem ser alterados através da aplicação.

Existem 2 modos de redução de ruído e um modo de transparência.

- Silent: oferece a redução de ruído mais elevada.
- Soft: reduz os ruídos mais graves permitindo ouvir o ambiente.
- Transparência: permite ouvir o ruído ambiente e ter uma conversa sem retirar os auscultadores e continuando a ouvir a sua música.

Se os auscultadores forem utilizados sem música na posição DAC, a função de redução de ruído ativa atenua o ruído ambiente. A redução de ruído funciona enquanto dispuser de bateria. Se for utilizada a posição ON, os auscultadores entram automaticamente em suspensão ao fim de 15 minutos, parando a redução de ruído ativa. Devem ser respeitadas as mesmas precauções em matéria de redução de ruído quando esta função é utilizada com música.

8. Assistentes de voz

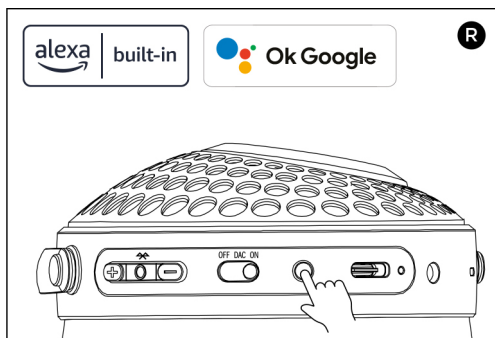

Os auscultadores são compatíveis com os assistentes de voz Google Assistant, Amazon Alexa e os assistentes de voz dos seus dispositivos. Na aplicação, escolha o assistente de voz pretendido e estabeleça ligação com a conta Google Assistant ou Amazon Alexa. Para o acionar, prima o botão no auricular direito dos auscultadores e fale.

9. Comunicações telefónicas

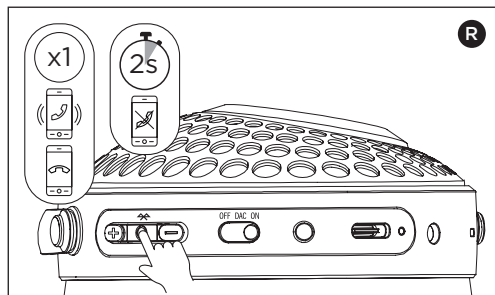

Se receber uma chamada enquanto está a ouvir música, a reprodução fica em pausa e soa um tom de toque nos auscultadores. Estes estão equipados com microfones com a tecnologia Clear Voice®. Para atender, carregue no botão multifunções. Para desligar, carregue no mesmo botão. Para rejeitar a chamada, carregue no botão multifunções durante 2 segundos.

10. Iluminação do produto

Os auscultadores estão equipados com LEDs nos auriculares. Pode desativar a iluminação através da aplicação em modo Bluetooth®.

Função	Comportamento da luz
Pesquisa de dispositivos	LEDs intermitentes
Modo de emparelhamento	LEDs intermitentes lentos
Ligado	LEDs acesos
A carregar a bateria	LED USB intermitente
Bateria carregada	LED USB aceso
Modo jack	LEDs acesos a 50%
Modo USB-C*	LEDs acesos a 50%
OFF	LEDs desligados

11. Ligação simultânea a diversos dispositivos

Os auscultadores estão equipados com a tecnologia Bluetooth® multiponto para se ligarem a dois dispositivos em simultâneo. Deste modo, os auscultadores podem alternar facilmente entre duas fontes de áudio sem recorrer ao processo normal de nova ligação Bluetooth®. Os auscultadores também podem atender automaticamente uma chamada no telemóvel enquanto ouve conteúdos áudio de outra fonte (por exemplo, computador ou tablet).

Os auscultadores podem memorizar até 8 dispositivos. Se estiverem ligados mais de 8 dispositivos diferentes, o primeiro dispositivo emparelhado é eliminado. É necessário um novo emparelhamento. Para tal, carregue no botão multifunções durante 4 segundos.

12. Substituição de almofadas

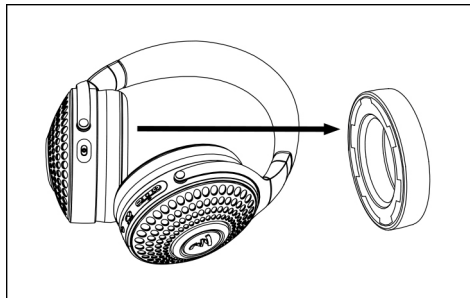

Se as almofadas apresentarem sinais de desgaste, podem ser substituídas facilmente: puxe cuidadosamente as almofadas para libertar os 6 cliques.

Ao colocar novamente as almofadas, certifique-se de que todos os cliques estão fixados corretamente para não alterar a qualidade do som e da redução de ruído ativa. As almofadas têm de ser substituídas por outras do mesmo modelo. Contacte o revendedor que lhe poderá fornecer as peças sobresselentes necessárias.

13. Limpeza dos auscultadores

A limpeza dos auscultadores consiste apenas em remover o pó com um pano macio e seco. Caso existam manchas ou vestígios nas peças em couro, consulte um especialista; não aconselhamos que efetue a limpeza de forma autónoma.

14. Arrumação dos auscultadores

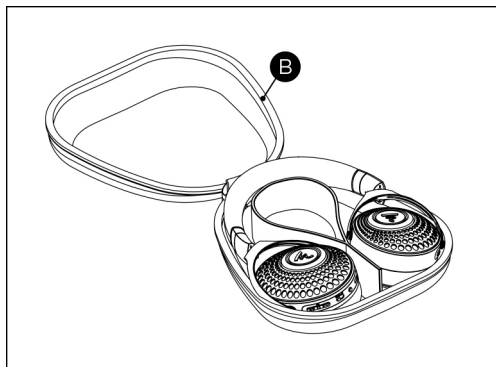

Quando não estiver a utilizar os auscultadores, recomendamos que os desligue e arrume de forma plana na respetiva mala de transporte, fazendo rodar os auriculares para dentro.

É recomendado carregar totalmente a bateria após diversos meses sem utilizar os auscultadores. Quando os auscultadores não são utilizados durante um período prolongado, deve carregar totalmente a bateria a cada 3 meses para manter o desempenho do dispositivo.

15. Atualização do microsoftware

Através da aplicação, pode atualizar o microsoftware dos auscultadores, sem o qual determinadas funcionalidades do dispositivo não estão disponíveis.

16. Reposição das definições de fábrica - Paragem forçada

Para repor as definições de fábrica dos auscultadores, carregue simultaneamente nos botões «-» e «ANC» durante 8 segundos. Tudo o que estiver guardado nos auscultadores será eliminado.

Para efetuar uma paragem forçada dos auscultadores, carregue simultaneamente nos botões «+» e «ANC». As últimas definições dos auscultadores serão guardadas.

17. Resolução de problemas

Se tiver dificuldades na utilização do produto, consulte as perguntas frequentes (FAQ) no nosso site. Se o problema persistir, contacte o serviço ao cliente.

18. Condições de garantia

Fora de França, o equipamento da Focal está coberto por uma garantia cujas condições são estabelecidas localmente pelo distribuidor oficial da Focal de cada país, de acordo com a legislação em vigor no território relevante.

LUE TÄMÄ ENSIN ! TÄRKEITÄ TURVALLISUUSOHJEITA !



Belangrijke symbolen. Dit symbool wordt gebruikt om de gebruiker erop te wijzen dat belangrijke instructies volgen in de handleiding over het gebruik en onderhoud van het apparaat.

Lees voor elk gebruik van het product de instructies en bewaar deze zorgvuldig om later te kunnen raadplegen.

- 1) Lees de instructies.
- 2) Bewaar deze instructies.
- 3) Neem alle waarschuwingen in deze instructies in acht.
- 4) Volg alle instructies op.
- 5) Het gedurende langere tijd gebruiken van de hoofdtelefoon op hoog volume kan uw oren beschadigen en gehoorproblemen veroorzaken (tijdelijke of permanente doofheid, oorsuizen, tinnitus, hyperacusis).



Wanneer u uw oren langer dan een uur blootstelt aan hard geluid (meer dan 85 dB) kan uw gehoor permanent worden

beschadigd. Om die reden wordt sterk aanbevolen de hoofdtelefoon niet op het maximale volume en niet langer dan een uur per dag op gemiddeld volume te gebruiken. Gebruik de hoofdtelefoon niet de hele dag, maar met tussenpozen.

Wanneer u geluiden zoals ruisen, piepen of fluiten hoort (tinnitus), slechter begint te horen of het gevoel hebt 'watten' in de oren te hebben, stop dan onmiddellijk met het gebruik van de hoofdtelefoon. In het geval de symptomen na enkele uren niet zijn verdwenen, neem dan onmiddellijk contact op met de huisarts, die u indien nodig kan doorverwijzen naar een specialist (KNO-arts). In sommige gevallen kan snelle behandeling voorkomen dat de symptomen blijvend worden.

- 6) Zet het volume van het geluidsapparaat zo zacht mogelijk, voordat u de hoofdtelefoon aansluit en het volume hoger zet. Na het opzetten van de hoofdtelefoon kan het volume geleidelijk worden verhoogd tot een aangenaam niveau.
 - 7) Gebruik de hoofdtelefoon nooit zonder de oorkussens.
 - 8) Zorg ervoor dat u tijdens het gebruik van de hoofdtelefoon omgevingsgeluiden nog kunt horen. Door de noise cancelling-functie kan het gebeuren dat u de omgevingsgeluiden en bijvoorbeeld waarschuwingssignalen niet meer hoort; dit houdt een risico in voor u en uw omgeving.
- Gebruik de hoofdtelefoon niet in situaties die uw speciale aandacht vereisen (buiten in druk verkeer, in de buurt van een bouwplaats of spoorlijn etc.).

Gebruik de hoofdtelefoon niet tijdens het besturen van een voertuig of vaartuig (auto, motor, boot, elektrische scooter etc.) of op een fiets, skateboard, rolschaatsen, hoverboard etc. Het gebruik van een hoofdtelefoon in dergelijke situaties kan risico's met zich meebrengen en is in veel landen zelfs verboden.

9) Daarnaast wordt afgeraden om de hoofdtelefoon te gebruiken tijdens hardlopen, wandelen of andere activiteiten in drukke omgevingen. Indien u de hoofdtelefoon toch wilt gebruiken in dergelijke situaties, zet het volume dan laag genoeg om de omgevingsgeluiden, zoals claxonerende voertuigen, sirenes en waarschuwingssignalen goed te kunnen horen.

10) Laat kinderen onder de 14 jaar de hoofdtelefoon alleen onder toezicht gebruiken. Let er vooral op dat kinderen de hoofdtelefoon niet op een te hoog volume gebruiken.

11) Gebruik de hoofdtelefoon niet ergens anders voor dan waarvoor hij is bedoeld. Deze hoofdtelefoon is niet geschikt om te worden gebruikt als gehoorbeschermer. Deze hoofdtelefoon is niet geschikt als communicatiemiddel tijdens het vliegen.

12) Gebruik compatibele adapters om uw hoofdtelefoon aan te sluiten op de aansluitingen van vliegtuigstoelen. Dit nalaten kan leiden tot oververhitting, wat kan resulteren in persoonlijk letsel of materiële schade.

13) Indien u merkt dat de hoofdtelefoon warm wordt of het audiosignaal slechter wordt, dient u de hoofdtelefoon onmiddellijk af te zetten en los te koppelen.

14) Houd brandende en/of ontvlambare voorwerpen, zoals brandende kaarsen en aanstekers, uit de buurt van de hoofdtelefoon.

15) Oefen niet te lang druk uit op de hoofdtelefoon, ook niet wanneer deze is uitgeschakeld of niet in gebruik is.

16) Stel de hoofdtelefoon niet bloot aan vochtigheid en dompel hem nooit onder water.

17) De hoofdtelefoon vereist geen specifieke reiniging. Indien nodig kan hij met een droge zachte doek worden afgenomen. Gebruik geen oplosmiddelen.

18) Laat reparaties uitsluitend uitvoeren door een daarvoor gekwalificeerde professional. Een reparatie kan nodig zijn in het geval van schade van welke aard dan ook (morsen van vloeistof, beschadiging van het snoer, blootstelling aan regen, vallen van het product etc.).

Breng geen wijzigingen aan de hoofdtelefoon of de accessoires aan. Iedere niet-geautoriseerde wijziging kan van invloed zijn op de veiligheid, naleving van de regelgeving en prestaties van het product.

In het geval de oorkussens moeten worden vervangen, vervang deze dan alleen door het specifieke, door de fabrikant geleverde model, om de geluidskwaliteit en noise cancelling-functie niet te beïnvloeden.

19) Dit product neemt de volgende risico's met zich mee:

- Verstikking;
- Brand of elektrocutie (apparaat niet blootstellen aan regen, vocht of andere vloeistoffen).

20) Dit product bevat magnetische onderdelen en genereert magnetische velden die interferentie kunnen veroorzaken met pacemakers en inwendige defibrillatoren. Neem voor gebruik van de hoofdtelefoon contact op met uw huisarts indien u vragen hebt over het effect van deze onderdelen op de werking van dergelijke medische hulpmiddelen.

21)



Dit product voldoet aan alle toepasselijke Europese wet- en regelgeving.

Dit symbool betekent dat het product (inclusief batterij, indien van toepassing) niet bij het huisvuil mag worden weggegooid, maar naar een afvalinzamelingspunt moet worden gebracht voor recycling. Een juiste verwijdering en recycling draagt bij aan de bescherming van natuurlijke hulpbronnen, de menselijke gezondheid en het milieu. Voor meer informatie over het verwijderen en recyclen van dit product kunt u contact opnemen met uw gemeente, de reinigingsdienst of de winkel waar u dit product hebt gekocht.



Belangrijke symbolen. Dit symbool wordt gebruikt om de gebruiker erop te wijzen dat belangrijke instructies volgen in de handleiding over het gebruik en onderhoud van het apparaat.

22)



Dit product bevat een lithium-ionbatterij waarmee met zorg moet worden omgegaan.

Lithiumbatterijen kunnen gevaarlijk zijn als ze niet op de juiste manier worden gebruikt en gehanteerd. In uitzonderlijke gevallen kan afwijkend gebruik van lithiumbatterijen leiden tot:

- Een explosie;
- Een brand;
- Hitte-afgifte;
- Rook- of gasafgifte.

23) Let op: maak het product niet open. Het is niet toegestaan om de batterij te demonteren, openen, doorboren of andere acties met de batterij uit te voeren.

Let op: wanneer de batterij niet goed wordt vervangen, ontstaat het risico op explosiegevaar.

Het vervangen en/of verwijderen van de batterij van uw Focal-product moet worden uitgevoerd door een gekwalificeerde professional. De batterij moet worden vervangen door een identieke batterij die is verkregen via een Focal-dealer.

De veiligheid en compatibiliteit van batterijen van andere fabrikanten of hun goede werking in combinatie met het product kunnen niet worden gegarandeerd.

Voorkom kortsluiting door contact tussen de pluspool en minpool van de batterij (met name door contact met metalen voorwerpen), of op een andere manier.

Keer de polariteit niet om.

Plaats geen brandende voorwerpen in de buurt en/of op de in de hoofdtelefoon geïntegreerde batterij.

In principe mag de batterij niet worden blootgesteld aan overmatige hitte van bijvoorbeeld de zon, warmtebronnen etc. (warmer dan 70°C) en/of een luchtvochtigheid van meer dan 90%.

Stel de batterij en oplader niet bloot aan water (niet onderdompelen, geen vloeistof erover gieten, niet blootstellen aan condensatie of op een andere manier nat worden laten). Niet blootstellen aan regen.

Gebruik nooit een beschadigde batterij.

Stel de batterij niet bloot aan schokken of trillingen. Gebruik de batterij niet meer in het geval van een ernstige schok.

Beschadig en/of verbrand de batterij niet.

Blootstelling aan interne batterijcomponenten of hun verbrandingsproducten kan risico's met zich meebrengen. Indien dit zich voordoet dient u contact op te nemen met uw huisarts.

In het geval de batterij tijdens het gebruik een ongewone geur afgeeft, abnormaal warm wordt of vervormd raakt, schakel de hoofdtelefoon dan onmiddellijk uit en neem contact op met uw Focal-dealer.

Gebruik dit product alleen met een officieel goedgekeurde LPS-voedingsbron, die voldoet aan de lokale wettelijke vereisten (bijv. UL, CSA, VDE, CCC of CE).

Laad de batterij alleen op in een omgeving met een temperatuur van tussen de 0°C en 45°C.

Batterij niet opladen wanneer deze uitgezet is, lekt of op een andere manier beschadigd is.

Gebruik nooit een aangepaste of beschadigde oplader. Batterij uitsluitend opladen op een niet-ontvlambaar oppervlak (niet op ontvlambare oppervlakken zoals tapijt of parket) en niet opladen in de buurt van ontvlambare materialen. Batterij opladen op een niet-stroomgeleidend oppervlak, om schade, in het bijzonder door kortsluiting, te voorkomen. Houd de batterij en de oplader buiten het bereik van kinderen jonger dan 14 jaar.

Gebruik de hoofdtelefoon niet tijdens het opladen van de batterij.

Houd alle batterijen (originele en vervangende) uit de buurt van hittebronnen, zoals direct zonlicht, vuur etc.

24) Het product bevat onderdelen (luidsprekersuspensies) die een kleine hoeveelheid : 6,6'-di-tert-butyl-2,2'-methylenedi-p-cresol (DBMC).

Inname van deze stof kan de vruchtbaarheid schaden. De stof kan op lange termijn schadelijk zijn voor in het water levende organismen; elk morsen in het milieu of het rioleringssysteem moet worden vermeden.

Recycle het product en de onderdelen ervan; gebruik de daarvoor bestemde inzamelsystemen of neem contact op met de dealer bij wie het product is gekocht om het product en de onderdelen ervan veilig te recyclen.

OPTIMALE OMSTANDIGHEDEN VOOR HET GEBRUIK VAN DE BATTERIJ

Om te waarborgen dat de batterij van uw hoofdtelefoon zo lang mogelijk optimaal blijft presteren, en wanneer u het product gedurende een lange periode niet gebruikt, dient de batterij regelmatig, ongeveer elke drie maanden, te worden opgeladen. Producten op batterijen moeten worden uitgeschakeld wanneer ze gedurende een langere periode niet worden gebruikt.

Voor optimale prestaties wordt afgeraden de hoofdtelefoon te gebruiken in omgeving met extreme hitte (boven de 40°C) of extreme kou (kouder dan -5°C).

Neem contact op met uw verkoper in het geval zich problemen voordoen.

Voor garantie validatie Focal -JMLab,
Het is nu mogelijk om het product online te registreren: www.focal.com/warranty



Bedankt dat u hebt gekozen voor een product van Focal. We heten u van harte welkom in ons hifi-universum. Wij staan voor innovatie, traditie, kwaliteit en plezier, en ons doel is het creëren van een pure, getrouwe en rijke luisterervaring voor onze klanten. Neem de instructies in deze handleiding grondig door om volop te kunnen genieten van uw product. Bewaar de handleiding vervolgens zorgvuldig voor later gebruik.

1. Inhoud van verpakking

- 1 x hoofdtelefoon Bathys
- 1 x draagtas
- 1 x jack-kabel
- 1 x USB-C®-kabel
- 1 x snelstartgids
- 1 x Brand content

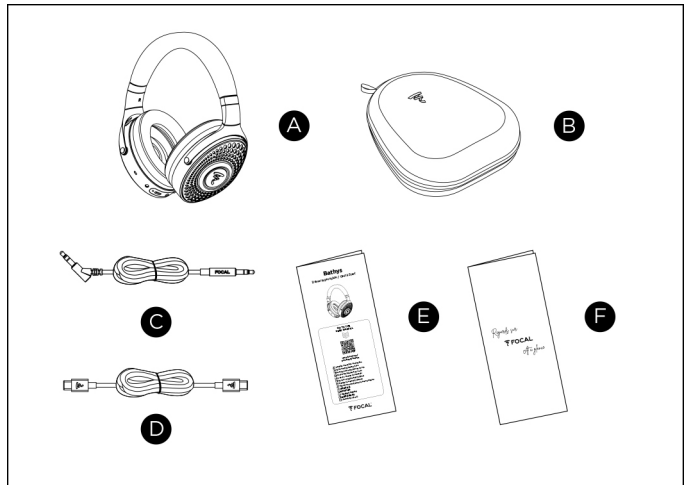

2. App

Met de Focal-app kunt u de hoofdtelefoon configureren en bedienen vanaf uw mobiele apparaat, zoals uw smartphone.

Via de app kunt u de Bluetooth®-verbinding en de instellingen van de hoofdtelefoon beheren en nieuw geïntroduceerde functies gebruiken (equalizer).



- App downloaden

App Store
Google Store

- Volg de instructies in de app

3. Inschakelen - Aanzetten - Koppelen

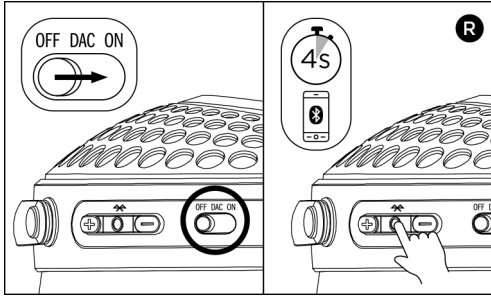

Om de hoofdtelefoon aan te zetten schakelt u de aan-/uitknop naar ON.

Om de hoofdtelefoon uit te zetten schakelt u de aan-/uitknop naar OFF. Wanneer de hoofdtelefoon in Bluetooth®-modus staat en 15 minuten niet wordt gebruikt, wordt automatisch de stand-bymodus ingeschakeld. Door op de multifunctieknop te drukken gaat de hoofdtelefoon weer uit de stand-bymodus.

De hoofdtelefoon kan tot 8 apparaten in het geheugen opslaan. Wanneer de hoofdtelefoon aan staat, zal worden geprobeerd verbinding te maken met een van deze opgeslagen apparaten. Om de hoofdtelefoon te koppelen met een ander apparaat houdt u de multifunctieknop 4 seconden ingedrukt. Het logo knippert en er klinkt een geluidssignaal. Open de Bluetooth®-instellingen van het apparaat om verbinding te maken met de hoofdtelefoon. Als het koppelen is gelukt is de hoofdtelefoon klaar voor gebruik.

TN

4. Werking van de Bluetooth®, jack- en USB DAC-modi

a. Bluetooth®

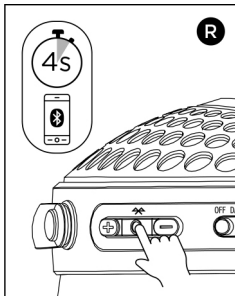

Om de hoofdtelefoon via Bluetooth® te koppelen moet de aan-/uitknop op ON staan. Bij het eerste gebruik van de hoofdtelefoon wordt de koppelingsmodus automatisch geactiveerd. Om de hoofdtelefoon te koppelen gaat u naar de Bluetooth®-instellingen van het apparaat en selecteert u 'Focal Bathys'. Als het koppelen is gelukt is de hoofdtelefoon klaar voor gebruik.

Om een ander apparaat aan te sluiten, activeert u de koppelingsmodus op de hoofdtelefoon door de multifunctieknop 4 seconden ingedrukt te houden. Het logo knippert en er klinkt een geluidssignaal. Open de Bluetooth®-instellingen van het apparaat om verbinding te maken met de hoofdtelefoon. In een open ruimte hebt u 15 meter bereik met Bluetooth®. Op een grotere afstand zal de verbinding met de hoofdtelefoon worden verbroken.

Bathys

Handleiding

b. Jack

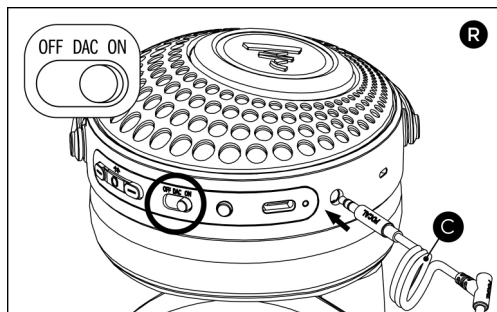

Om de hoofdtelefoon te gebruiken met de jack-modus gebruikt u de meegeleverde jack-kabel. Sluit de kabel aan op de jack-ingang aan de rechterzijde van de hoofdtelefoon. De aan-/uitknop moet op ON staan. Wanneer u de jack-kabel gebruikt, is de Bluetooth®-functie niet beschikbaar. In het geval de kabel beschadigd is, neem dan contact op met uw verkoper voor een vervangende kabel.

c. USB DAC

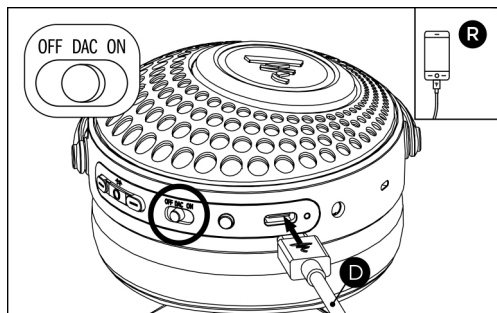

Om gebruik te maken van de USB DAC-functie gebruikt u de meegeleverde USB-C®-kabel en zet u de aan-/uitknop op DAC. In het geval de kabel beschadigd is, neem dan contact op met uw verkoper voor een vervangende kabel.

5. Multimedia afspelen - Volume

Afspelen / Pauze	Druk op de multifunctieknop
Volgende	Druk twee keer op de multifunctieknop
Vorige	Druk drie keer op de multifunctieknop
Volume verhogen	Druk op de knop +
Volume verlagen	Druk op de knop -

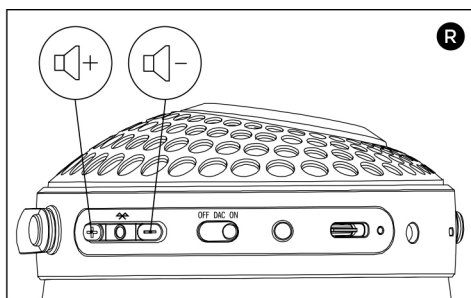
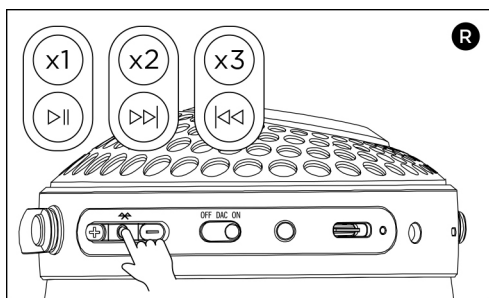

6. Hoofdtelefoon opladen

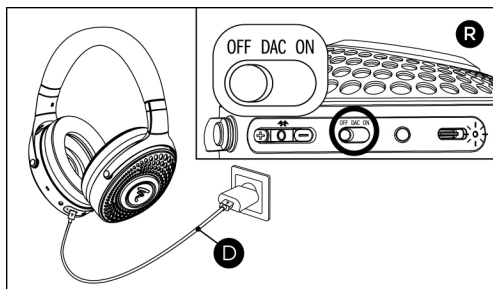

Om de hoofdtelefoon op te laden gebruikt u de meegeleverde USB-C*-kabel, die u aansluit op de USB-C*-ingang aan de rechterzijde van de hoofdtelefoon. De aan-/uitknop moet op OFF of ON staan. Tijdens het opladen mag er geen audio worden afgespeeld.

In het geval u een USB-converter/-adapter gebruikt, moet deze een uitgangsspanning van 5 volt en een stroomsterkte van minimaal 300 mA hebben.

De hoofdtelefoon beschikt over een snellaadfunctie. Om hier gebruik van te maken, dient de hoofdtelefoon op een adapter van 2 ampère (2000 mA) te worden aangesloten.

Na 15 minuten snelladen kunt u de hoofdtelefoon ongeveer 5 uur gebruiken. De volledige oplaadtijd is ongeveer 1,5 uur (bij 2 ampère). Wanneer de hoofdtelefoon volledig is opgeladen, is gebruiksduur ongeveer 30 uur.

De gebruiksduur van de batterij neemt in de loop der tijd en door het gebruik af. Om die reden zijn de aangegeven gebruiksduur, oplaadtijd en snellaadtijd aan verandering onderhevig.

Tijdens het opladen knippert de batterij-indicator wit. Wanneer de batterij helemaal is opgeladen, brandt het witte lampje ononderbroken.

7. Actieve ruisonderdrukking - Transparantiemodus

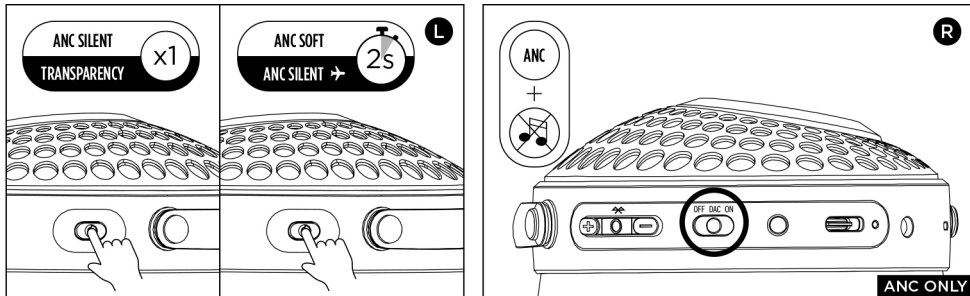

Om de ruisonderdruktingsmodus te wijzigen of de transparantiemodus te activeren, drukt u op de knop op de linkerzijde van de hoofdtelefoon. Door eenmaal kort te drukken schakelt u tussen de ruisonderdruktings- en transparantiemodus. Door de knop 2 seconden in te drukken schakelt u tussen de ruisonderdruktingsmodi.

Deze modi kunnen via de app worden ingesteld.

Er zijn twee ruisonderdruktingsmodi en één transparantiemodus.

- Silent: maximale ruisonderdrukking.

- Soft: onderdrukt de hardste geluiden, maar de omgeving kan nog worden gehoord.

- Transparantie: u kunt de omgevingsgeluiden nog horen en een gesprek voeren zonder de hoofdtelefoon af te hoeven zetten, terwijl u naar uw audio kunt blijven luisteren.

Als er geen audio wordt afgespeeld op de hoofdtelefoon en de aan-/uitknop op DAC staat, dempt de actieve ruisonderdruktingsfunctie de omgevingsgeluiden. De ruisonderdruktingsfunctie werkt zolang het batterijniveau voldoende is. Wanneer de aan-/uitknop op ON staat, gaat de hoofdtelefoon na 15 minuten automatisch in de stand-by-modus en wordt tevens de ruisonderdrukking uitgeschakeld. Hetzelfde geldt voor de ruisonderdrukking wanneer de hoofdtelefoon met audio wordt gebruikt.

8. Spraakassistent

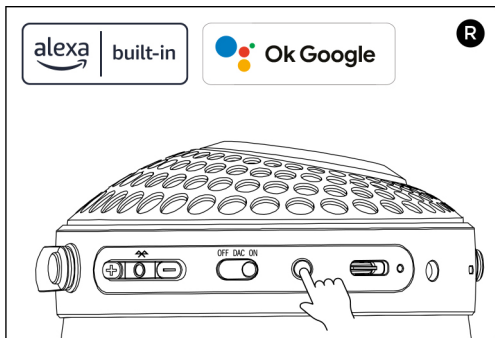

De hoofdtelefoon is compatibel met de spraakassistenten Google Assistant en Amazon Alexa en de spraakassistenten van uw apparaten. Selecteer in de app welke spraakassistent u wilt gebruiken en log in op uw account van Google Assistant of Amazon Alexa. Om deze functie te gebruiken drukt u op de knop aan de rechterzijde van de hoofdtelefoon en spreekt u.

9. Telefoneren

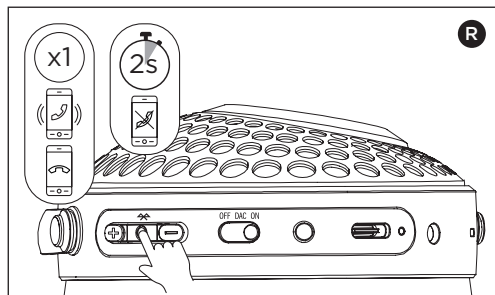

Indien u wordt gebeld tijdens het luisteren naar audio, gaat de audio op pauze en klinkt er een belsegnaal. De hoofdtelefoon beschikt over een microfoon die gebruikmaakt van Clear Voice®-technologie. Om op te nemen drukt u op de multifunctieknop. Om de verbinding te verbreken drukt u nogmaals op deze knop. Om de oproep te weigeren drukt u 2 seconden op de multifunctieknop.

10. Verlichting

De hoofdtelefoon heeft ledverlichting in de oorschelpen. Als de hoofdtelefoon via Bluetooth® verbonden is, kan de ledverlichting via de app worden gedeactiveerd.

Functie	Werking van de verlichting
Apparaat zoeken	Leds knipperen
Koppelmodus	Leds knipperen langzaam
Verbonden	Leds branden ononderbroken
Batterij aan het opladen	USB-led knippert
Batterij opgeladen	USB-led brandt
Jack-modus	Leds branden 50%
USB-C*-modus	Leds branden 50%
OFF	Leds gaan uit

11. Verbinding met meerdere apparaten tegelijkertijd

De hoofdtelefoon is uitgerust met multipoint Bluetooth®-technologie, waardoor tegelijkertijd verbinding kan worden gemaakt met twee apparaten. Hierdoor kan de hoofdtelefoon eenvoudig schakelen tussen twee audiobronnen, zonder dat de hoofdtelefoon opnieuw via Bluetooth® verbinding hoeft te zoeken. Tevens kan de hoofdtelefoon automatisch een oproep van uw telefoon beantwoorden wanneer u naar audio luistert via een andere bron (bijvoorbeeld een computer of tablet).

De hoofdtelefoon kan tot 8 apparaten in het geheugen opslaan. Indien er meer dan 8 apparaten worden verbonden, wordt het apparaat dat als eerste is gekoppeld uit het geheugen verwijderd. Het apparaat moet dan opnieuw worden gekoppeld. Hiervoor drukt u 4 seconden op de multifunctieknop.

12. Oorkussens vervangen

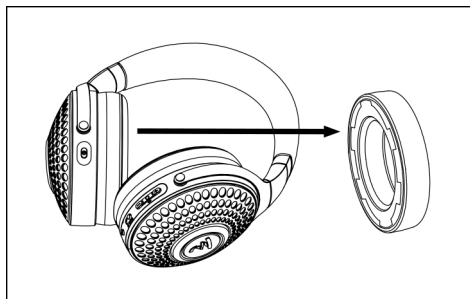

Indien de oorkussens versleten zijn, kunnen deze eenvoudig worden vervangen: trek voorzichtig aan een oorkussen om de 6 klemmetjes los te maken.

Om een optimale geluidskwaliteit en ruisonderdrukking te waarborgen, dient u bij het vervangen van de oorkussens alle klemmetjes goed te bevestigen. De oorkussens moeten met hetzelfde model worden vervangen. Neem contact op met uw verkoper voor de benodigde reserve-onderdelen.

NL

13. Reiniging van de hoofdtelefoon

Reinig de hoofdtelefoon alleen met een zachte, droge doek. Laat vlekken op de delen van leer reinigen door een specialist; afgeraden wordt dit zelf te doen.

14. Opbergen van de hoofdtelefoon

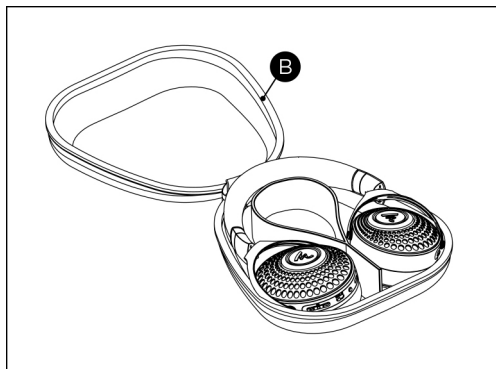

Wanneer u de hoofdtelefoon niet gebruikt, schakel hem dan uit en berg hem plat op in de draagtas, waarbij u de hoofdtelefoon naar binnen draait.

Indien u de hoofdtelefoon een aantal maanden niet gaat gebruiken, laad de batterij dan helemaal op. Als u de hoofdtelefoon gedurende een langere periode niet gaat gebruiken, laad de batterij dan elke 3 maanden op om de prestaties van het apparaat te behouden.

15. Firmware updaten

Via de app moet de firmware worden bijgewerkt, om ervoor te zorgen dat alle functionaliteiten van het apparaat beschikbaar blijven.

16. Fabrieksinstellingen terugzetten - Geforceerd afsluiten

Om de instellingen van de hoofdtelefoon terug te zetten naar de fabriekinstellingen houd u de knop '-' en de knop 'ANC' tegelijkertijd 8 seconden ingedrukt. Alle informatie die is opgeslagen op de hoofdtelefoon wordt hiermee verwijderd.

Om de hoofdtelefoon geforceerd af te sluiten, drukt u op tegelijkertijd op de knoppen '+', '-' en 'ANC'. De meest recente instellingen op de hoofdtelefoon blijven behouden.

17. Reparatie

In het geval u problemen ondervindt bij het gebruik van het product, raadpleeg dan de veelgestelde vragen (FAQ) op onze website. Neem contact op met de klantenservice als het probleem zich voor blijft doen.

18. Garantievoorwaarden

Buiten Frankrijk valt het materiaal van Focal onder de lokaal toepasselijke garantievoorwaarden zoals bepaald door de officiële Focal-dealer van het respectievelijke land, die altijd in overeenstemming zijn met de geldende wetgeving van dat land.

PRZECZYTAĆ W PIERWSZEJ KOLEJNOŚCI! WAŻNE INSTRUKCJE BEZPIECZEŃSTWA!



Symbole ostrzeżeń. Ten symbol informuje użytkownika o obecności ważnych zaleceń w instrukcji obsługi, które dotyczą obsługi, użytkowania i konserwacji urządzenia.

Przed użyciem produktu należy przeczytać instrukcję i starannie się zachować, żeby w razie potrzeby skorzystać z nich później.

- 1) Przeczytać niniejsze instrukcje.
- 2) Zachować niniejsze instrukcje.
- 3) Stosować się do wszystkich ostrzeżeń zawartych w niniejszych instrukcjach.
- 4) Postępować zgodnie z instrukcjami.
- 5) Słuchanie przez słuchawki przy wysokim poziomie głośności może doprowadzić do uszkodzenia słuchu i wywołać jego zaburzenia (głuchota przejściowa lub ostateczna, szum lub dzwonienie w uszach, przeculica słuchowa).



Narażenie słuchu na zbyt wysoki poziom głośności (powyżej 85 dB) przez ponad godzinę może skutkować

nieodwracalnym uszkodzeniem słuchu. W związku z tym zdecydowanie zaleca się nie korzystać ze słuchawek przy pełnej głośności lub powyżej godziny dziennie przy średniej głośności. Nie używaj słuchawek w sposób ciągły – rób przerwy.

W przypadku wystąpienia szumów lub dzwonienia w uszach, utraty słuchu lub wrażenia waty w uszach natychmiast przerwij słuchanie w słuchawkach. Jeśli po kilku godzinach objawy nie ustąpią, natychmiast skonsultuj się z lekarzem pierwszego kontaktu, który w razie potrzeby wystawi skierowanie do specjalisty (laryngologa). W niektórych przypadkach natychmiastowe leczenie może zapobiec nieodwracalnym zaburzeniom.

- 6) Przed podłączeniem słuchawek i zwiększeniem głośności zmniejsz głośność odtwarzacza do minimum. Po założeniu słuchawek stopniowo zwiększaj głośność do rozsądnego i komfortowego poziomu.
- 7) Nigdy nie używaj słuchawek bez poduszki lub końcówek ochronnych.
- 8) Używaj słuchawek w taki sposób, by zawsze słyszeć dźwięki otoczenia. Aktywna redukcja hałasu w szczególności może sprawić, że dźwięki z otoczenia będą niesłyszalne, albo radykalnie zmienić percepcję akustycznych sygnałów ostrzegawczych. Ograniczenie słyszalności dźwięków z otoczenia stanowi ryzyko dla Ciebie i innych osób.

Nigdy nie używaj słuchawek w warunkach wymagających zachowania szczególnej ostrożności (na zewnątrz przy dużym ruchu ulicznym, w pobliżu placu budowy lub torów kolejowych itp.)

Nigdy nie używaj słuchawek podczas prowadzenia pojazdu (samochodu, motocyklu, łodzi, hulajnogi elektrycznej itp.) ani przemieszczania się rowerem, na deskorolce, rolkach, deskorolce elektrycznej itp. Korzystanie ze słuchawek w takich okolicznościach jest niebezpieczne, a w niektórych krajach także niezgodne z przepisami.

9) Nie zaleca się również używania słuchawek podczas biegania, chodzenia lub wykonywania jakichkolwiek innych czynności w miejscach o dużym natężeniu ruchu. Jeśli używasz słuchawek w takich sytuacjach, ustaw głośność na niski poziom, tak aby słyszeć dźwięki otoczenia, w tym klaksony, alarmy i sygnały ostrzegawcze.

10) Nie zostawiaj bez nadzoru dzieci i nastolatków poniżej 14. roku życia podczas korzystania ze słuchawek. Zachowaj szczególną czujność w przypadku dzieci i młodzieży, które często używają tych urządzeń z nadmierną głośnością.

11) Nie korzystaj ze słuchawek niezgodnie z ich pierwotną funkcją. Nigdy nie używaj słuchawek jako ochrony przed hałasem. Nie używaj słuchawek jako słuchawek lotniczych.

12) Aby podłączyć słuchawki do gniazdka przy fotelu w samolocie, skorzystaj z odpowiedniego adaptera. W przeciwnym razie powstaje ryzyko obrażeń ciała lub szkód materialnych w wyniku przegrzania.

13) Jeśli poczujesz ciepło lub wystąpi utrata sygnału audio, natychmiast zdejmij i odłącz słuchawki.

14) Nie umieszczaj zapalonych przedmiotów, takich jak świeczki, zapalniczka itp., w pobliżu słuchawek ani na nich.

15) Nie umieszczaj na słuchawkach ciężkich przedmiotów ani nie wywieraj na nie nacisku przez dłuższy czas, również wtedy, gdy pozostają wyłączone lub nieużywane.

16) Nie pozostawiaj słuchawek narażonych na działanie wilgoci ani nie zanurzaj ich w wodzie.

17) Słuchawki nie wymagają specjalnego czyszczenia. W razie potrzeby użyj czystej i suchej ściereczki. Nie używaj produktów czyszczących zawierających rozpuszczalniki.

18) Wszelkie naprawy lub konserwacje zlecaj specjalście. Takie działania są konieczne w przypadku wszelkich uszkodzeń (rozlanie płynu, uszkodzenie przewodu, wystąpienie na działanie deszczu, upuszczenie urządzenia itp.).

Nie wprowadzaj żadnych zmian w systemie ani jego akcesoriach. Wszelkie samowolne modyfikacje mogą zagrozić bezpieczeństwu użytkownika, zgodności z przepisami i działaniu urządzenia.

W razie wymiany poduszek, aby nie wpłynąć na jakość dźwięku i aktywnej redukcji hałasu, stosuj wyłącznie konkretny model poduszek przewidziany przez producenta.

19) Z produktem wiąże się ryzyko:

- uduszenia;
 - pożaru lub porażenia prądem (nie wystawiać urządzenia na działanie deszczu, wilgoci czy innych płynów).
- 20) Ten produkt zawiera elementy magnetyczne i generuje pola magnetyczne, które mogą powodować zakłócenia pracy wszczepionych stymulatorów serca i defibrylatorów. W razie pytań dotyczących wpływu tych elementów na działanie wszczepionego urządzenia medycznego skonsultuj się z lekarzem przed użyciem słuchawek.

21)



Ten produkt jest zgodny ze

obowiązującymi przepisami i dyrektywami europejskimi. Ten symbol oznacza, że produktu (oraz – w stosownych przypadkach – jego baterii) nie wolno wyrzucać wraz z odpadami domowymi, ale należy go przekazać do odpowiedniego punktu zbiórki w celu recyklingu. Właściewa utylizacja i recykling pomagają chronić zasoby naturalne, zdrowie ludzkie i środowisko. Aby uzyskać więcej informacji na temat utylizacji i recyklingu tego produktu, skontaktuj się z lokalnym urzędem gminy, lokalną firmą zajmującą się utylizacją odpadów lub sklepem, w którym zakupiono ten produkt.



Symbole ostrzeżeń. Ten symbol informuje użytkownika o obecności ważnych zaleceń w instrukcji obsługi, które dotyczą obsługi, użytkowania i konserwacji urządzenia.

22)



Produkt zawiera baterię litowo-jonową, z którą należy się obchodzić w sposób ostrożny. Baterie

jonowe, w przypadku niewłaściwego użytkowania lub obchodzenia się z nimi, mogą się okazać niebezpieczne. W skrajnych przypadkach niewłaściwe wykorzystanie baterii litowych może spowodować:

- wybuch
- pożar
- wydzielanie ciepła
- wydzielanie dymu lub gazu.

23) Uwaga: nie otwierać sprzętu.

Zabrania się demontażu, otwierania lub przebijania baterii oraz samodzielnego przeprowadzania na niej jakichkolwiek innych działań. Uwaga: w przypadku nieprawidłowej wymiany baterii istnieje ryzyko wybuchu.

Wymiany lub wyjęcia baterii z produktu Focal może dokonać jedynie wykwalifikowany pracownik. Wymieniona bateria musi być identyczna z oryginalną i zakupiona od sprzedawcy Focal.

Focal nie gwarantuje bezpieczeństwa i kompatybilności baterii innych producentów ani ich poprawnego funkcjonowania z urządzeniem.

Nie należy doprowadzać do zwarcia między biegunami (+) i (-) baterii przy pomocy części przewodzących (w szczególności w zetknięciu z przedmiotami metalowymi) ani w żaden inny sposób.

Nie odwracać polaryzacji.

Nie umieszczać płonących przedmiotów w pobliżu baterii w budowanej w słuchawki ani na niej. Ogólnie rzecz biorąc, baterii nie należy wystawiać na nadmierne ciepło, na przykład słońce, ogień itp. (temperatury powyżej 70°C), ani wilgotność powyżej 90%.

Nigdy nie używać uszkodzonej baterii.

Nie poddawać baterii wstrząsom lub wibracjom. W przypadku silnego wstrząsu zaprzestać korzystania z baterii.

Nie niszczyć ani nie spalać baterii.

Wszelki kontakt ze składnikami baterii lub produktami ich spalania może być niebezpieczny. W razie jego wystąpienia należy skontaktować się z lekarzem.

Jeśli podczas użytkowania bateria wydziela nienormalny zapach, nagrzewa się bardziej niż zazwyczaj lub zmienia kształt, należy natychmiast wyłączyć urządzenie i skontaktować się ze sprzedawcą Focal.

Z produktu należy korzystać wyłącznie przy użyciu zasilania sieciowego o ograniczonej mocy (LPS), zatwierdzonego przez organ odpowiadający za lokalne wymogi prawne (np. UL, CSA, VDE, CCC i CE).

Ładować baterię wyłącznie w temperaturze otoczenia wynoszącej od 0°C do 45°C.

Nigdy nie ładować baterii, która jest napuchnięta, wycieka lub mogła zostać uszkodzona.

Nigdy nie używać zmodyfikowanej ani uszkodzonej ładowarki. Ładować baterie wyłącznie na powierzchniach niełatwopalnych (nie ładować na powierzchni łatwopalnej, takiej jak dywan lub parkiet) i nie ładować jej w pobliżu materiałów łatwopalnych. Aby zapobiec uszkodzeniom związanym w szczególności z wystąpieniem zwarcia, ładować baterię na powierzchni nieprzewodzącej prądu.

Przechowywać baterię i ładowarkę poza zasięgiem dzieci poniżej 14. roku życia.

Nie używać słuchawek podczas ładowania baterii.

Nie wystawiać żadnej baterii (oryginalnej ani wymienionej) na działanie ciepła, np. słońca, ognia itp.

24) Produkt zawiera części (zawiesziny głośnikowe) zawierające niewielką ilość: 6,6'-di-tert-butyl-2,2'-metylenedi-p-cresol (DBMC).

Spożycie tej substancji może upośledzić płodność.

Substancja może być szkodliwa dla organizmów wodnych w dłuższym okresie czasu; należy unikać jakiegokolwiek rozlania do środowiska lub kanalizacji.

Poddaj produkt i jego części recyklingowi; skorzystaj z odpowiednich systemów zbierania odpadów lub skontaktuj się ze sprzedawcą, od którego produkt został zakupiony, aby bezpiecznie poddać produkt i jego części recyklingowi.

OPTIMALNE WARUNKI UŻYWANIA BATERII

Aby zapewnić optymalną długość działania baterii w słuchawkach w przypadku dłuższej przerwy w użytkowaniu należy ją regularnie ładować, nie rzadziej niż raz na około trzy miesiące.

Produkty zasilane bateriami należy wyłączać, kiedy nie są używane.

Aby zapewnić optymalne warunki, ze słuchawek z wbudowaną baterią nie należy korzystać w miejscach narażonych na zbyt wysokie lub zbyt niskie temperatury (powyżej 40°C i poniżej -5°C).

W razie problemu należy skontaktować się z wyspecjalizowanym sprzedawcą.

Można już zarejestrować swój produkt online,
aby zatwierdzić gwarancję Focal-JMLab: www.focal.com/warranty



Dziękujemy za zakup produktu Focal. Witamy w naszym świecie – świecie Hi-Fi. Naszymi wartościami są innowacyjne rozwiązania, tradycja, doskonałość i przyjemność, a celem – oferowanie naszym klientom czystego, wiernego i bogatego dźwięku. Zalecamy przeczytanie instrukcji zawartych w tej broszurze i zachowanie jej do przyszłego wykorzystania, aby odkryć pełen zakres możliwości tego sprzętu.

1. Zawartość zestawu

- 1 x para słuchawek Bathys
- 1 x walizka transportowa
- 1 x kabel z wtyczką jack
- 1 x kabel USB-C®
- 1 x przewodnik szybkiego startu
- 1 x branded content

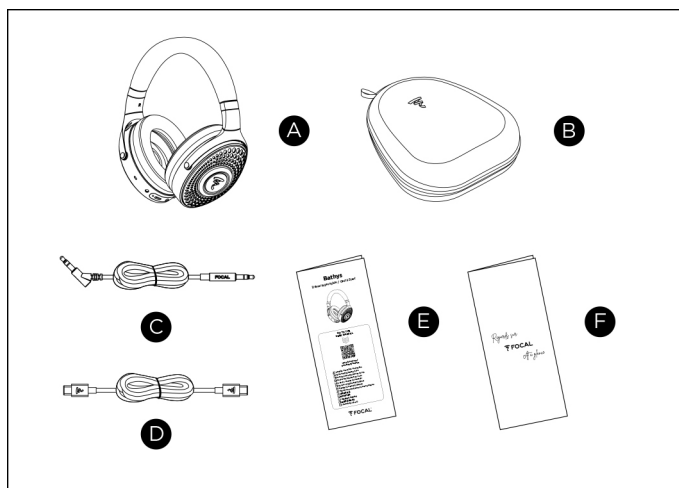

2. Aplikacja

Aplikacja Focal umożliwia konfigurację i sterowanie słuchawkami z urządzenia mobilnego, zwłaszcza smartfona.

Dzięki aplikacji można zarządzać połączeniami Bluetooth®, ustawieniami słuchawek oraz uzyskać dostęp do nowych funkcji wprowadzanych przez aktualizacje (Equalizer).



- Pobierz aplikację

App Store
Google Store

- Postępuj zgodnie z instrukcjami wyświetlanymi w aplikacji

3. Włączanie – Wyłączanie – Parowanie

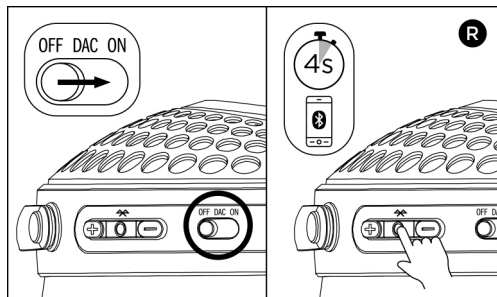

Aby włączyć słuchawki, należy ustawić przełącznik zasilania w pozycji ON.

Aby je wyłączyć, należy ustawić przełącznik zasilania w pozycji OFF. Po 15 minutach bezczynności w trybie Bluetooth® słuchawki automatycznie przechodzą w stan czuwania. Aby wybudzić je z stanu czuwania, należy nacisnąć przycisk wielofunkcyjny.

W słuchawkach można zapisać do 8 urządzeń. Po uruchomieniu słuchawki próbują połączyć się z jednym z nich. Aby rozpocząć parowanie z innym urządzeniem, należy przytrzymać przycisk wielofunkcyjny przez 4 sekundy; logo miga i słychać sygnał dźwiękowy. Przejść do ustawień Bluetooth® urządzenia, aby sparować je ze słuchawkami. Po zakończeniu parowania słuchawki są gotowe do użycia.

4. Działanie w trybie Bluetooth®, jack i USB DAC

a. Tryb Bluetooth®

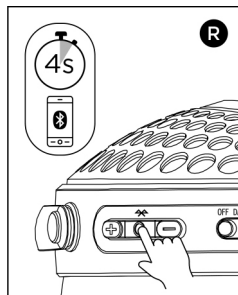

Aby korzystać ze słuchawek w trybie Bluetooth®, przełącznik zasilania musi znajdować się w pozycji ON. Przy pierwszym uruchomieniu słuchawek tryb parowania włącza się automatycznie. Aby sparować słuchawki z urządzeniem, należy przejść do ustawień Bluetooth® urządzenia i połączyć je ze słuchawkami „Focal Bathys”. Po zakończeniu parowania słuchawki są gotowe do użycia.

Aby podłączyć inne urządzenie, należy uruchomić tryb parowania w słuchawkach, przytrzymując przez 4 sekundy przycisk wielofunkcyjny. Logo miga i słychać sygnał dźwiękowy. Przejść do ustawień Bluetooth® urządzenia, aby sparować je ze słuchawkami. W terenie otwartym Bluetooth® ma zasięg 15 metrów. Po przekroczeniu tej odległości słuchawki odłączą się od źródła.

Bathys

Instrukcja obsługi

78

b. Tryb złącza jack

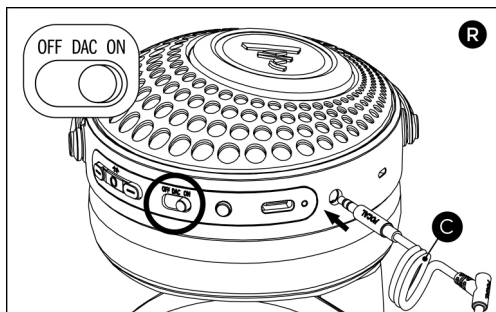

Aby korzystać ze słuchawek w trybie złącza jack, należy użyć kabla z wtyczką jack dostarczonego w zestawie. Podłączyć kabel do gniazda wejściowego w prawej słuchawce. Przełącznik zasilania musi być w pozycji ON. Po podłączeniu kabla z wtyczką jack funkcja Bluetooth® zostaje wyłączona.

W przypadku uszkodzenia kabla należy skontaktować się ze sprzedawcą, który dostarczy niezbędne części zamienne.

c. Tryb USB DAC

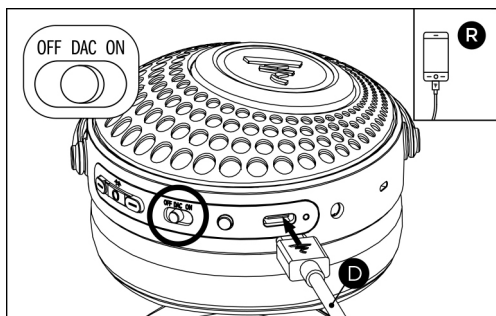

Aby korzystać ze słuchawek w trybie USB DAC, należy użyć kabla USB-C® dołączonego do produktu i ustawić przełącznik zasilania w pozycji DAC.

W przypadku uszkodzenia kabla należy skontaktować się ze sprzedawcą, który dostarczy niezbędne części zamienne.

5. Odtwarzanie multimedialnych - Głośność

Odtwarzanie / pauza	Nacisnąć przycisk wielofunkcyjny
Dalej	Nacisnąć dwukrotnie przycisk wielofunkcyjny
Wstecz	Nacisnąć trzykrotnie przycisk wielofunkcyjny
Zwiększenie głośności	Nacisnąć przycisk +
Zmniejszenie głośności	Nacisnąć przycisk -

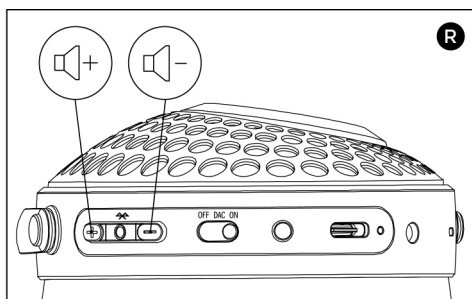
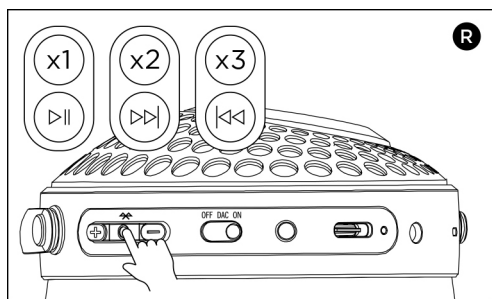

6. Ładowanie słuchawek

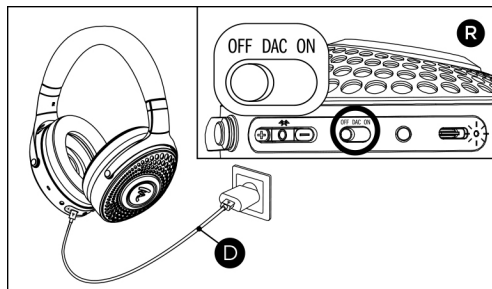

Do ładowania słuchawek służy dołączony kabel USB-C®. Podłączyć go do wejścia USB-C® w prawej słuchawce. Przełącznik zasilania musi być w pozycji OFF lub ON. Podczas ładowania słuchawki muszą być wyłączone.

W przypadku używania zasilacza z adapterem USB, musi on mieć napięcie wyjściowe 5 V i natężenie co najmniej 300 mA.

Słuchawki są wyposażone w funkcję szybkiego ładowania. Aby jej użyć, należy podłączyć urządzenie do zasilacza o natężeniu 2 A (2000 mA).

Trwające 15 minut szybkie ładowanie zapewni około 5 godzin dodatkowego czasu pracy. Czas pełnego ładowania wynosi około 1,5 godziny (przy 2 A). Po pełnym naładowaniu słuchawki działają przez około 30 godzin.

Wydajność baterii spada wraz z upływem czasu i liczbą ładowań. Podane czasy pracy, ładowania i szybkiego ładowania mogą zatem ulec zmianie.

Podczas ładowania dioda baterii miga na biało. Po pełnym naładowaniu baterii dioda świeci się na biało.

7. Aktywna redukcja szumów - Tryb przejrzystości

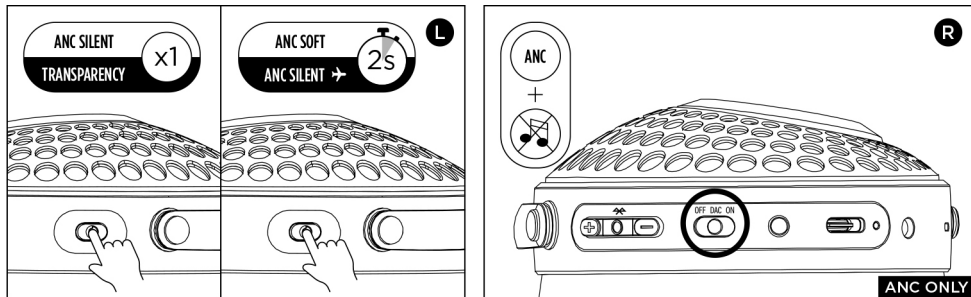

Aby zmienić tryb redukcji szumów lub włączyć tryb przejrzystości, należy nacisnąć przycisk na lewej słuchawce. Poprzez krótkie naciśnięcie można wybrać pomiędzy redukcją szumów a trybem przejrzystości. Ciągłe naciśnięcie przez 2 sekundy powoduje zmianę trybu redukcji szumów.

Tryby te można zmieniać za pomocą aplikacji.

Dostępne są dwa tryby redukcji szumów oraz tryb przejrzystości.

- Silent: oferuje najwyższą redukcję szumów.
- Soft: redukuje największe szumy, umożliwiając jednocześnie słyszenie dźwięków otoczenia.
- Przejrzystość: pozwala słyszeć dźwięki otoczenia i prowadzić rozmowę bez zdejmowania słuchawek, jednocześnie słuchając muzyki.

Jeśli słuchawki są używane bez muzyki w ustawieniu DAC, funkcja aktywnej redukcji szumów tłumi dźwięki otoczenia. Redukcja szumów będzie działać, dopóki dostępne będzie zasilanie z baterii. Jeśli słuchawki są w ustawieniu ON, po 15 minutach automatycznie przejdą w stan czuwania, co spowoduje wyłączenie aktywnej redukcji szumów. Obowiązują te same środki ostrożności dotyczące aktywnej redukcji szumów, co w przypadku korzystania z tej funkcji podczas słuchania muzyki.

8. Asystenci głosowi

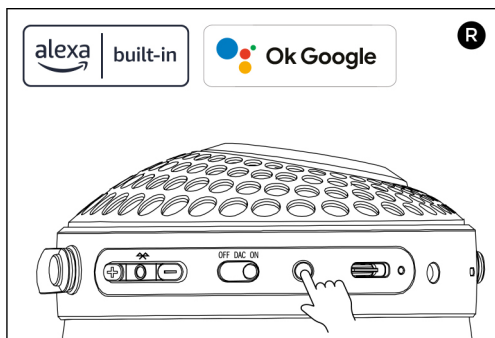

Słuchawki są kompatybilne z Asystentem Google, asystentem Amazon Alexa i asystentami głosowymi w urządzeniach. W aplikacji wybrać asystenta głosowego, który ma być używany, i połączyć się z kontem Asystenta Google lub Amazon Alexa. Aby go aktywować, nacisnąć przycisk na prawej słuchawce i zacząć mówić.

9. Rozmowy telefoniczne

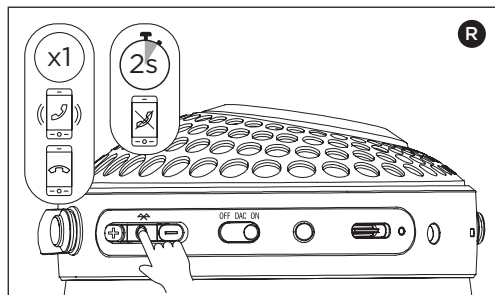

Jeśli podczas słuchania muzyki nadejdzie połączenie, odtwarzanie zostanie wstrzymane, a w słuchawkach rozlegnie się sygnał dzwonka. Słuchawki są wyposażone w mikrofony wykorzystujące technologię Clear Voice®. Aby odebrać, należy nacisnąć przycisk wielofunkcyjny. Aby się rozłączyć, należy ponownie nacisnąć ten sam przycisk. Aby odrzucić połączenie, należy przytrzymać przycisk wielofunkcyjny przez 2 sekundy.

10. Oświetlenie produktu

Słuchawki są wyposażone w diody LED na nausznikach. Oświetlenie można wyłączyć za pomocą aplikacji w trybie Bluetooth®.

Funkcja	Zachowanie światła
Wyszukiwanie urządzenia	Diody migają
Tryb parowania	Diody migają powoli
Połączono	Diody zapalone
Ładowanie baterii	Miga dioda USB
Bateria naładowana	Dioda USB zapalona
Tryb jack	Diody zapalone na 50%
Tryb USB-C®	Diody zapalone na 50%
Słuchawki wyłączone	Diody zgaszone

11. Jednoczesne połączenie z kilkoma urządzeniami

Słuchawki wyposażone są w wielopunktową technologię Bluetooth®, która pozwala na jednoczesne połączenie z dwoma urządzeniami. Dzięki temu można łatwo przełączać między dwoma źródłami dźwięku bez przeprowadzania zwykłej procedury łączenia się przez Bluetooth®. Słuchawki mogą również automatycznie odebrać połączenie, które nadejdzie na telefon, podczas odtwarzania dźwięku z innego źródła (na przykład komputera lub tabletu).

W słuchawkach można zapisać do 8 urządzeń. W przypadku podłączenia ponad 8 urządzeń, to sparowane jako pierwsze zostanie usunięte. Wówczas należy przeprowadzić nowe parowanie. W tym celu należy przytrzymać przycisk wielofunkcyjny przez 4 sekundy.

12. Wymiana nauszników

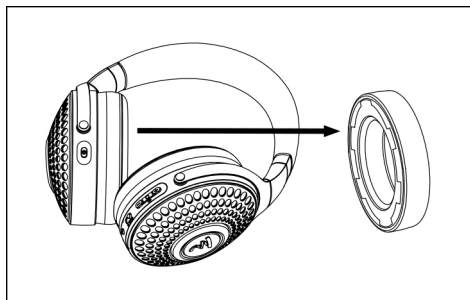

Jeśli na nausznikach widać ślady zużycia, można je łatwo wymienić: należy delikatnie pociągnąć nauszniki, aby odpiąć 6 zatrzasków.

Podczas zakładania nowych nauszników należy uważać na prawidłowe zapięcie zatrzasków, aby nie obniżyć jakości dźwięku i aktywnej redukcji szumów. Nauszniki należy wymienić na taki sam model. Należy skontaktować się ze sprzedawcą, który dostarczy niezbędne części zamienne.

13. Czyszczenie słuchawek

Czyszczenie słuchawek ogranicza się do zwykłego usuwania kurzu miękką suchą ściereczką. W przypadku plam lub śladów na elementach skórzanych należy zlecić czyszczenie specjalście; odradzamy samodzielne czyszczenie.

PL

14. Przechowywanie słuchawek

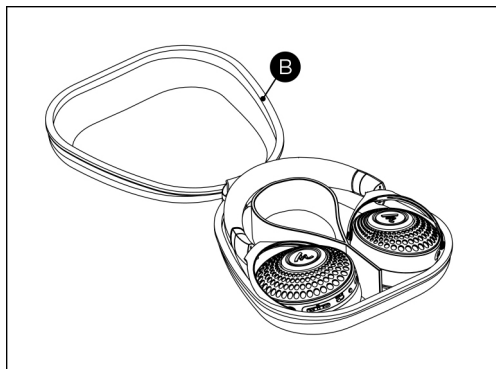

Gdy słuchawki są nieużywane, zalecamy ich wyłączenie, złożenie nauszników do środka i ułożenie słuchawek na płasko w walizce transportowej.

Jeśli słuchawki będą nieużywane przez kilka miesięcy, należy w pełni je naładować. Jeśli słuchawki są nieużywane przez dłuższy okres, co 3 miesiące należy je ładować do pełna, aby zachować właściwości urządzenia.

15. Aktualizacja oprogramowania sprzętowego

Należy aktualizować oprogramowanie sprzętowe słuchawek za pośrednictwem aplikacji, w przeciwnym razie niektóre funkcje urządzenia przestaną być dostępne.

16. Przywrócenie ustawień fabrycznych - Wymuszone wyłączenie

Aby przywrócić ustawienia fabryczne słuchawek, należy nacisnąć jednocześnie przyciski „-” i „ANC” przez 8 sekund. Wszystkie informacje zapisane w słuchawkach zostaną usunięte.

Aby wymusić wyłączenie słuchawek, należy jednocześnie nacisnąć przyciski „+”, „-” i „ANC”. Ostatnie ustawienia dokonane na słuchawkach zostaną zachowane.

17. Usuwanie usterek

W razie jakichkolwiek trudności z korzystaniem z produktu, należy zapoznać się z często zadawanymi pytaniami (FAQ) na naszej stronie internetowej. Jeśli problem nie ustępuje, należy skontaktować się z działem obsługi klienta.

18. Gwarancja

Poza Francją sprzęt Focal jest objęty gwarancją, której warunki są ustalane lokalnie przez oficjalnego dystrybutora Focal w każdym kraju, zgodnie z przepisami obowiązującymi na danym terytorium.

ПРОЧЕСТЬ В ПЕРВУЮ ОЧЕРЕДЬ! ВАЖНЫЕ ИНСТРУКЦИИ ПО ТЕХНИКЕ БЕЗОПАСНОСТИ!



Знак предупреждения. Предупреждает пользователя о важных инструкциях, содержащихся в руководстве по эксплуатации, которые касаются погрузочно-разгрузочных операций с устройством, его устройства и технического обслуживания.

Перед эксплуатацией устройства прочтите инструкцию и сохраните ее в надежном месте для дальнейшего использования.

- 1) Ознакомьтесь с данными инструкциями.
- 2) Сохраните данные инструкции.
- 3) Выполняйте все рекомендации, содержащиеся в инструкции.
- 4) Соблюдайте все инструкции.
- 5) Использование наушников при высоком уровне громкости может привести к повреждению органов слуха и вызвать различные нарушения слуха (временную или постоянную глухоту, шум или звон в ушах, гиперакузию).



Длительное воздействие шума на органы слуха (выше 85 дБ в течение часа и более) может привести к необратимому нарушению слуха. В этой связи настоятельно рекомендуется не использовать наушники на максимальном уровне громкости и использовать их на среднем уровне громкости не более одного часа в сутки. Не используйте наушники постоянно, делайте перерывы. При появлении шума или звона в ушах, ощущения заложенности ушей или приглушенности звука немедленно прекратите использование наушников. Если эти симптомы не исчезнут в течение нескольких часов, немедленно обратитесь к своему лечащему врачу, который при необходимости направит вас к отоларингологу. Своевременно оказанная медицинская помощь может предотвратить необратимые нарушения.

- 6) Перед тем как подключить наушники и увеличить громкость, установите минимальный уровень громкости на воспроизводящем устройстве. После подключения наушников постепенно увеличивайте их громкость до нормального комфортного уровня.
- 7) Не используйте наушники без амбушур или защитных накладок.
- 8) Используйте наушники таким образом, чтобы вы всегда могли слышать окружающие звуки. Активное шумоподавление в наушниках может заглушать внешний шум или сильно искажать восприятие акустических предупреждающих сигналов; снижение способности слышать внешний шум создает риск для вас и для окружающих.

Не используйте наушники в условиях, где требуется повышенное внимание (вблизи дорог с интенсивным движением, строительных площадок, железнодорожных путей и других мест). Запрещается пользоваться наушниками во время управления транспортным средством (например, автомобилем, мотоциклом, судном, электросамокатом) или езды на велосипеде, скейтборде, роликовых коньках, ховерборде и других средствах передвижения. Пользование наушниками в этих случаях представляет опасность, а в некоторых странах запрещено законом.

9) Кроме того, не рекомендуется использовать наушники во время бега, ходьбы или любой другой физической активности в людных местах. Если вы пользуетесь наушниками в подобной ситуации, уменьшите их громкость, чтобы вы могли слышать внешний шум, в том числе гудки автомобилей, аварийные и предупреждающие сигналы.

10) Не допускайте использования наушников детьми и подростками в возрасте до 14 лет без присмотра. Особенно тщательно следите за тем, чтобы дети и подростки не использовали устройство при повышенном уровне громкости.

11) Наушники должны использоваться исключительно по назначению. Запрещается использовать наушники в качестве средства защиты от шума. Не используйте наушники в качестве авиационной гарнитуры.

12) Для подключения наушников к розетке, расположенной в пассажирском кресле самолета, воспользуйтесь адаптером соответствующего стандарта. В противном случае произойдет перегрев, в результате которого можно получить телесные повреждения или повредить оборудование.

13) Если вы почувствовали, что наушники нагрелись, или в них пропал звук, немедленно снимите наушники и отключите их от сети питания.

14) Не кладите на наушники и (или) рядом с ними горячие предметы, например зажженные спички, зажигалки.

15) Не подвергайте наушники продолжительному воздействию нагрузок или давления, в том числе когда они выключены или не используются.

16) Не подвергайте наушники воздействию влаги и не погружайте их в воду.

17) Наушники не нуждаются в особых методах очистки. По необходимости используйте для очистки наушников мягкую сухую ткань. Не используйте моющие средства, содержащие растворители.

18) Ремонт и техническим обслуживанием устройства должен заниматься квалифицированный персонал. Эти манипуляции необходимы в случае любого повреждения наушников (например, износа сетевого кабеля, повреждения наушников в результате проведения на них жидкости, намокания под дождем, падения). Не вносите изменения в конструкцию наушников и их аксессуары. Любое самовольное изменение конструкции наушников может нарушить вашу безопасность, привести к нарушению действующих норм и ухудшить эксплуатационные характеристики устройства.

19) При замене амбушур следует использовать только предусмотренную производителем модель, чтобы сохранить качество звука и функцию активного шумоподавления.

20) Эксплуатация данного устройства сопряжена со следующими видами риска:



- риск удущья;
- риск пожара или поражения электрическим током (избегайте намокания устройства под дождем и воздействия на него жидкости и влажности).

21) Данное устройство содержит магнитные компоненты и является источником магнитных полей, которые могут создавать помехи для работы вживленных кардиостимуляторов и дефибрилляторов. Перед использованием наушников проконсультируйтесь со своим лечащим врачом по вопросу возможного влияния этих компонентов на работу вживленного медицинского прибора.



Продукт соответствует всем применимым европейским

нормам и директивам. Этот символ означает, что устройство (включая аккумуляторную батарею) запрещено утилизировать вместе с бытовым мусором и следует сдать на переработку в специализированный пункт приема. Утилизация и переработка отходов в соответствии с установленными требованиями позволяет сохранить природные ресурсы, здоровье людей и окружающую среду. Для получения более подробной информации о порядке утилизации и переработки данного устройства обратитесь в местную городскую администрацию, службу по вывозу отходов или магазин, где оно было приобретено.

	<p>Знак предупреждения. Предупреждает пользователя о важных инструкциях, содержащихся в руководстве по эксплуатации, которые касаются погружных-разгрузочных операций с устройством, его устройства и технического обслуживания.</p>	
<p>22)  В устройстве установлена литий-ионная аккумуляторная батарея, требующая осторожного обращения.</p> <p>Несоблюдение правил обращения с литий-ионной аккумуляторной батареей связано с опасностью. В самых неблагоприятных случаях ненадлежащая эксплуатация литий-ионной аккумуляторной батареи может иметь следующие последствия:</p> <ul style="list-style-type: none"> • взрыв; • возгорание; • выделение тепла; • образование дыма или газа. <p>23) Внимание! Не вскрывайте корпус устройства. Запрещается снимать, протыкать аккумуляторную батарею, вскрывать ее корпус или совершать с ней любые другие действия. Внимание! При неправильной замене аккумуляторной батареи существует опасность взрыва.</p> <p>Замену и (или) снятие аккумуляторной батареи с изделия марки Foscal может выполнять только квалифицированный персонал. Отработавшая аккумуляторная батарея заменяется на идентичную батарею, приобретенную у официального дилера Foscal.</p> <p>Foscal не гарантирует безопасность и нормальную работу аккумуляторных батарей других производителей, а также их совместимость с данным устройством. Не замыкайте контакты аккумуляторной батареи, в том числе при помощи токопроводящих элементов (а именно: элементов, соприкасающихся с металлическими предметами). Соблюдайте полярность.</p> <p>Не кладите на установленную аккумуляторную батарею и (или) рядом с ней горячие предметы. Запрещается подвергать аккумуляторную батарею воздействию высоких температур (выше +70°C), например воздействию солнечных лучей, огня и других источников тепла и (или) относительной влажности более 90%.</p>	<p>Не допускайте попадания воды на аккумуляторную батарею и зарядное устройство, в том числе не погружайте их в жидкость, не допускайте проливания на них жидкости, образования конденсата и намокания. Не подвергайте аккумуляторную батарею воздействию дождя.</p> <p>Никогда не используйте поврежденную аккумуляторную батарею. Примите меры для защиты аккумуляторной батареи от механического воздействия и вибрации. Не используйте аккумуляторную батарею, если она подверглась сильному удару. Не уничтожайте и не сжигайте аккумуляторную батарею.</p> <p>В результате контакта с внутренними компонентами устройства, аккумуляторной батареей или продуктами их горения можно получить повреждение. Если это произошло, обратитесь к своему лечащему врачу.</p> <p>Если при эксплуатации устройства аккумуляторная батарея выделяет необычный запах, чрезмерно нагревается или деформируется, немедленно выключите устройство и свяжитесь с дилерским предприятием Foscal, в котором оно было приобретено. Данное изделие следует использовать с источником электропитания ограниченной мощности, который одобрен органом, удовлетворяющим требованиям местных стандартов (например, UL, CSA, VDE, CCC и CE).</p> <p>Производить зарядку аккумуляторной батареи следует при температуре окружающей среды от 0 до +45°C. Запрещается производить зарядку аккумуляторной батареи, если она вздулась, течет или была повреждена. Запрещается пользоваться зарядным устройством, если в его конструкции были внесены изменения или оно было повреждено. Зарядка аккумуляторной батареи производится только на невоспламеняющихся поверхностях. Не заряжайте батарею на воспламеняющихся поверхностях, например на ковровом покрытии или паркете, а также если рядом находятся горючие вещества. Во избежание повреждений, вызванных коротким замыканием, производите зарядку аккумуляторной батареи на поверхности, не проводящей электрический ток.</p>	<p>Храните аккумуляторную батарею и зарядное устройство в месте, недоступном для детей младше 14 лет. Не пользуйтесь наушниками во время зарядки аккумуляторной батареи. Не подвергайте оригинальную либо сменную аккумуляторную батарею воздействию солнечных лучей, огня или других аналогичных источников тепла.</p> <p>24) Продукт включает в себя части (суспензии динамиком), содержащие небольшое количество: 6,6'-di-tert-butyl-2,2'-methylene-di-p-cresol (DBMC). Проглатывание этого вещества может нарушить фертильность. Вещество может быть вредным для водных организмов в долгосрочной перспективе; следует избегать любого воздействия в окружающую среду или канализацию.</p> <p>Утилизируйте изделие и его части; используйте соответствующие системы сбора или обратитесь к дилеру, у которого было приобретено изделие, для безопасной утилизации изделия и его компонентов.</p> <p><u>ОПТИМАЛЬНЫЕ УСЛОВИЯ ЭКСПЛУАТАЦИИ АККУМУЛЯТОРНОЙ БАТАРЕИ</u></p> <p>Для максимально продолжительной автономной работы наушников, а также если они не используются в течение долгого времени, производите зарядку аккумуляторной батареи как минимум раз в три месяца.</p> <p>Так как устройство работает от аккумуляторной батареи, после использования его следует выключать. Для обеспечения оптимальных рабочих характеристик не используйте наушники, если в них вставлена аккумуляторная батарея, в местах, подверженных воздействию повышенных (выше +40°C) или пониженных температур (ниже -5°C). В случае возникновения проблем просьба обращаться в специализированное предприятие розничной торговли, в котором было приобретено изделие.</p>

Bathys

Руководство по эксплуатации

86

Для подтверждения гарантии Focal-JMLab,
еперь продукт можно зарегистрировать на сайте www.focal.com/warranty



Благодарим вас за покупку изделия Focal. Надеемся, что вы по достоинству оцените применимые нами технологии высокой точности. Мы ценим новаторство, традиции и превосходное качество и стремимся к тому, чтобы вы получали удовольствие от прослушивания. Наша цель — добиться чистоты, достоверности и красоты звучания. Для того чтобы в полной мере использовать все характеристики изделия, внимательно ознакомьтесь с настоящими инструкциями и сохраните их для использования в будущем.

1. Комплект поставки

- 1 x наушники Bathys
- 1 x транспортный кофр
- 1 x сетевой кабель с разъемом Jack
- 1 x сетевой кабель с разъемом USB-C®
- 1 x краткое руководство
- 1 x брошюра с информацией о бренде

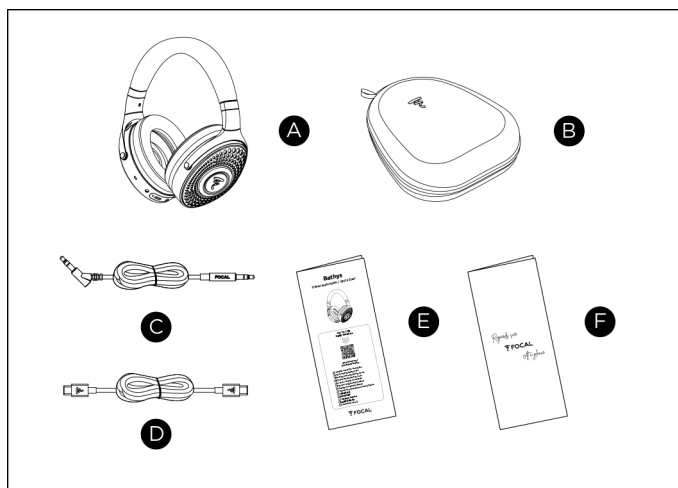

2. Приложение

Приложение Focal предназначено для управления наушниками с помощью периферийного мобильного устройства, например смартфона.

Приложение позволяет управлять настройками Bluetooth® и наушников, а также получать доступ к новым функциям (эквалайзер).



- Загрузите приложение

App Store
Google Store

- Следуйте подсказкам в приложении

3. Включение — питание — сопряжение с источником звука

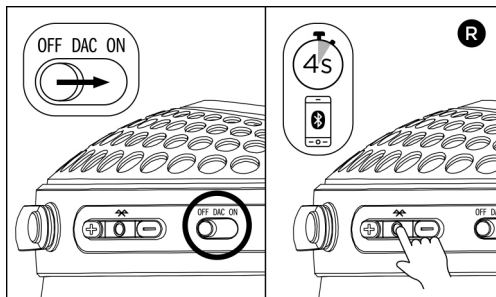

Для того чтобы включить наушники, переведите переключатель в положение ON.

Для того чтобы выключить наушники, переведите переключатель в положение OFF. В режиме Bluetooth® наушники переходят в спящий режим автоматически через 15 минут простоя. Для того чтобы включить наушники, находящиеся в спящем режиме, нажмите на многофункциональную кнопку.

В памяти наушников может храниться до 8 устройств. После включения наушников производится попытка подключения к устройствам, хранящимся в памяти. Для того чтобы создать пару с новым устройством, удерживайте многофункциональную кнопку в течение 4 секунд, до мигания логотипа и звукового сигнала. Чтобы подключить наушники, следуйте инструкциям к вашему устройству по сопряжению устройств по Bluetooth®. После создания пары наушники готовы к использованию.

4. Работа устройства в режиме Bluetooth®, Jack и USB DAC

а. Bluetooth®

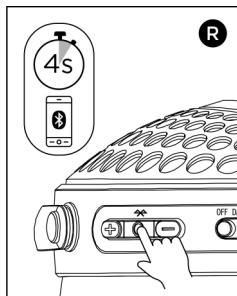

Для использования наушников в режиме Bluetooth® поставьте переключатель в положение ON. При первом включении наушников автоматически включается режим поиска устройств. Для подключения источника звука откройте настройки Bluetooth® и выполните подключение к «Focal Bathys». После создания пары наушники готовы к использованию.

Для подключения другого устройства активируйте режим поиска устройств, удерживая многофункциональную кнопку наушников в течение 4 секунд. Логотип начнет мигать, прозвучит звуковой сигнал. Откройте настройки режима Bluetooth® устройства, к которому необходимо подключить наушники. В отсутствие препятствий диапазон действия Bluetooth® составляет 15 метров. За пределами этого диапазона наушники отключаются от источника звука.

Bathys

Руководство по эксплуатации

88

b. Jack

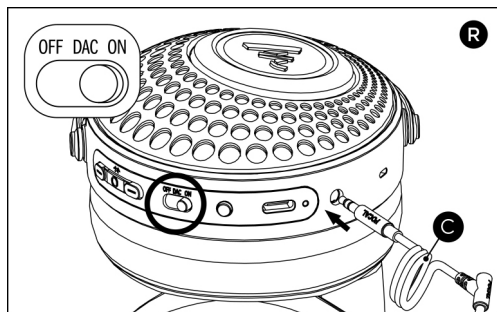

Для использования наушников в режиме Jack воспользуйтесь кабелем с разъемом Jack, включенным в комплект поставки. Подключите кабель Jack к правой чаше наушников. Удостоверьтесь в том, что переключатель находится в положении ON. При подключении кабеля Jack режим Bluetooth® отключается.

Если кабель поврежден, обратитесь в предприятие розничной торговли для получения необходимых аксессуаров.

c. USB DAC

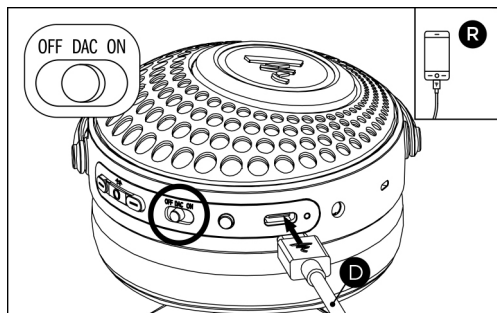

Для использования наушников в режиме USB DAC используйте кабель USB-C®, включенный в комплект поставки, и переведите переключатель в положение DAC.

Если кабель поврежден, обратитесь в предприятие розничной торговли для получения необходимых аксессуаров.

5. Воспроизведение звука — громкость

Воспроизведение/пауза	Нажмите на многофункциональную кнопку
Следующая запись	Дважды нажмите на многофункциональную кнопку
Предыдущая запись	Трижды нажмите на многофункциональную кнопку
Повышение громкости	Нажмите на кнопку +
Понижение громкости	Нажмите на кнопку -

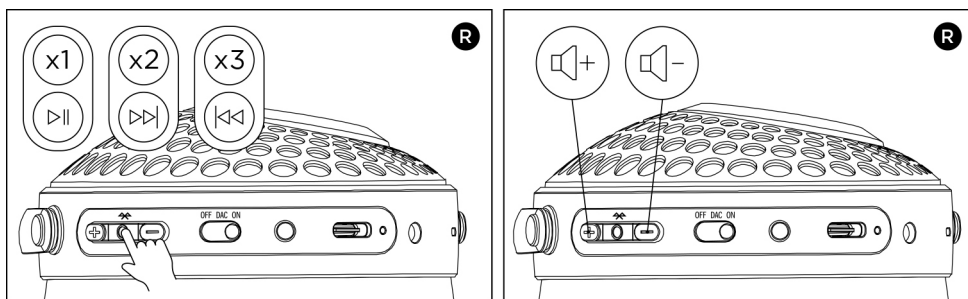

6. Подзарядка наушников

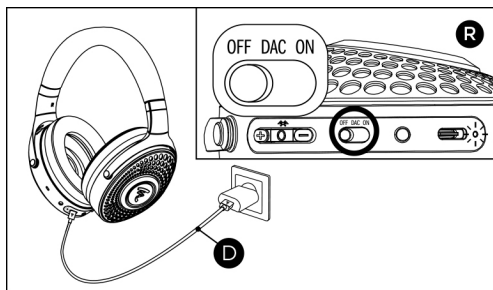

Для того чтобы зарядить наушники, используйте включенный в комплект поставки кабель USB-C®, который подключается к разъему в правой чаше наушников. Переключатель должен находиться в положении OFF или ON. Во время подзарядки наушники должны быть выключены.

При использовании USB-адаптера удостоверьтесь в том, что его выходное напряжение составляет 5 Вольт, а сила тока — не менее 300 мА.

В наушниках предусмотрена функция быстрой зарядки. Для того чтобы ей воспользоваться, подключите устройство к адаптеру на 2 ампера (2000 мА).

15 минут быстрой зарядки обеспечивает около 5 часов работы устройства. Для полной зарядки устройства необходимо около полутора часов (не более 2 ампер). Полная зарядка обеспечивает около 30 часов работы устройства. Со временем и с увеличением количества циклов зарядки производительность аккумулятора снижается. Поэтому указанная в настоящей инструкции длительность работы от аккумулятора, зарядки и быстрой подзарядки может измениться. Во время зарядки устройства белый световой сигнал аккумулятора мигает. После полной зарядки аккумулятора световой сигнал горит немигающим белым светом.

7. Активное шумоподавление - режим прозрачности

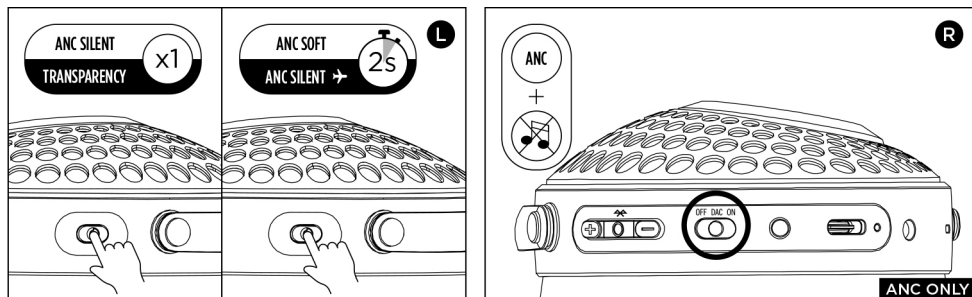

Для внесения изменений в настройки шумоподавления или включения режима прозрачности нажмите на кнопку, расположенную на левой чаше наушников. Коротким нажатием производится переключение между режимом шумоподавления и режимом прозрачности. Длительное нажатие в течение 2 секунд изменяет настройки шумоподавления. Задать настройки режима шумоподавления можно в приложении. Предусмотрено две модификации режима шумоподавления и режим прозрачности.

- Silent (тихий): наиболее активное подавление шума.

- Soft (умеренный): подавление самого громкого шума с сохранением возможности слышать звуки окружающей среды.

- Transparence (прозрачный): позволяет слышать, что происходит вокруг, и вести разговор во время прослушивания музыки, не снимая наушников.

Если наушники используются в режиме DAC без прослушивания музыки, функция шумоподавления приглушает звуки окружающей среды. Функция шумоподавления работает, когда наушники заряжены. Если переключатель находится в положении ON, через 15 минут бездействия наушники перейдут в спящий режим, что приведет к отключению режима активного шумоподавления. При использовании режима шумоподавления следует соблюдать те же меры предосторожности, что и при прослушивании музыки.

8. Voice assistants

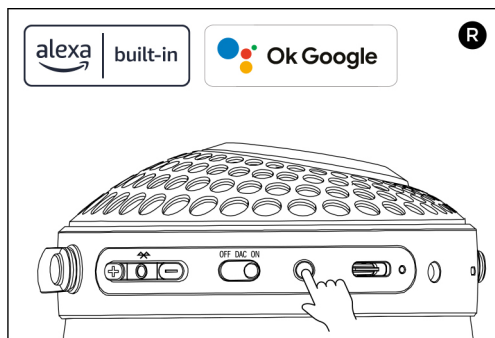

Наушники совместимы с голосовыми помощниками Google Assistant, Amazon Alexa и помощниками, работающими на ваших устройствах. Выбор голосового помощника и подключение к учетной записи Google Assistant или Amazon Alexa производится с помощью приложения. Для начала работы с голосовым помощником нажмите кнопку на правой чаше наушников и начните говорить.

9. Телефонная связь

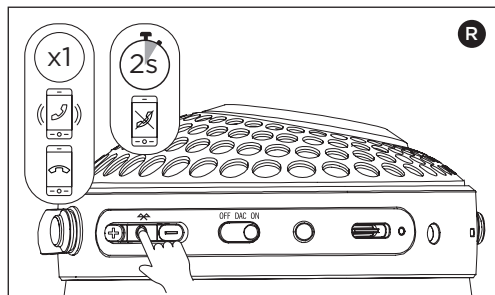

Если во время прослушивания музыки на ваше устройство поступает входящий звонок, воспроизведение музыки приостанавливается и в наушниках воспроизводится рингтон звонка. В наушниках используется микрофон с технологией Clear Voice®.

Для того чтобы ответить на звонок, нажмите на многофункциональную кнопку. Чтобы завершить вызов, нажмите на ту же кнопку еще раз. Для того чтобы отклонить вызов, нажмите и удерживайте многофункциональную кнопку в течение двух секунд.

10. Световые сигналы

На чашах наушников установлены светодиоды. В режиме Bluetooth® световые сигналы наушников могут быть отключены с помощью приложения.

Функция	Световые сигналы
Поиск устройства	Светодиоды мигают
Подключение к устройству	Светодиоды медленно мигают
Подключено	Светодиоды горят ровным светом
Идет заряд аккумулятора	Мигает светодиод порта USB
Аккумулятор заряжен	Светодиод порта USB горит ровным светом
Режим Jack	Светодиоды горят вполовину мощности
Режим USB-C®	Светодиоды горят вполовину мощности
OFF	Светодиоды выключены

11. Одновременное подключение к нескольким устройствам

В наушниках используется многоточечная технология Bluetooth®, позволяющая подключить два устройства одновременно. Это значит, что наушники легко переключаются между двумя источниками звука, без необходимости в повторном сопряжении устройства по Bluetooth®. Вы также можете ответить на телефонный звонок с помощью наушников при прослушивании другого источника звука (например, если источником звука является компьютер или планшет).

В памяти наушников может храниться до 8 устройств. Если с наушниками сопряжено 8 устройств, при сопряжении нового устройства будет удалено первое в списке ранее сопряженное устройство. Необходимо будет создать новую пару. Для этого нажмите и удерживайте многофункциональную кнопку в течение четырех секунд.

12. Замена амбушюров

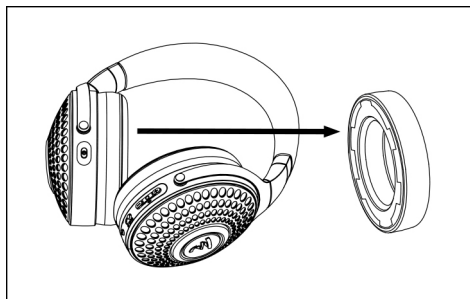

Изношенные амбушюры легко меняются: аккуратно потяните амбушюры, чтобы ослабить шесть креплений. Во время установки новых амбушюров убедитесь в правильной фиксации креплений. Неправильная установка ухудшает качество звука и работу функции активного шумоподавления. Для замены амбушюров используйте точно такую же модель. Обратитесь в предприятие розничной торговли для приобретения необходимых изделий.

13. Очистка наушников

Для очистки наушников используйте исключительно мягкую сухую ткань. Кожаные детали чистить самостоятельно не рекомендуется. При появлении на кожаных деталях пятен и иных загрязнений обратитесь к специалисту.

14. Хранение наушников

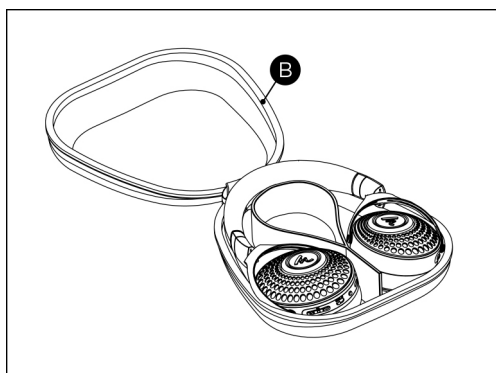

Когда наушники не используются, рекомендуем хранить их в выключенном состоянии в транспортном кофре, повернув амбушюры вовнутрь.

Если наушники не планируется использовать в течение нескольких месяцев, полностью зарядите аккумулятор. Заряжайте аккумулятор наушников, которые длительно не используются, каждые три месяца, для того чтобы сохранить рабочие характеристики устройства.

15. Обновление программного обеспечения

Для того чтобы все функции устройства исправно работали, периодически обновляйте прошивку наушников с помощью приложения.

16. Восстановление заводских настроек — принудительное отключение

Для того чтобы восстановить заводские настройки, нажмите одновременно кнопки '-' и 'ANC' и удерживайте их в течение 8 секунд. При восстановлении заводских настроек стираются все зарегистрированные данные.

Для того чтобы принудительно отключить устройство, нажмите одновременно кнопки '+', '-' и 'ANC'. При принудительном отключении сохраняются последние настройки устройства.

17. Устранение неисправностей

При возникновении проблем с использованием устройства, ознакомьтесь с разделом популярных вопросов (FAQ) на нашем веб-сайте. Если проблему решить не удалось, свяжитесь с сервисным центром.

18. Условия гарантии

За пределами Франции на оборудование марки Focal распространяется гарантия, условия которой определяются местным официальным дистрибьютором Focal в соответствующей стране согласно действующему законодательству.

请先阅读本文！ 重要安全说明！



警告标志。此标志旨在提醒用户注意说明书中出现的与本机操作和维护相关的重要指示。

使用产品前，请阅读指南并妥善保管，以备日后参考。

- 1) 请仔细阅读本指南。
 - 2) 请妥善保管本指南。
 - 3) 请遵守本指南中的所有警告事项。
 - 4) 一切请按指示进行操作。
 - 4) 收听高功率耳机会损害用户耳朵并引起听力受损（临时或永久性耳聋、耳鸣、听觉过敏）。
- 将耳朵暴露于高音量（85分贝以上）一小时以上会导致不可逆的听力损伤。因此，强烈建议不要以最大音量使用耳机，同时以中等音量使用耳机的时间不应超过每天一小时。请不要长时间连续使用耳机，定时休息一下。

当您感到耳朵内有啜啜声或嗡嗡声（耳鸣）、听力下降或耳堵塞感，请立即停止使用耳机。如果症状持续数小时以上，请立即就医，必要时求助专科医生（耳鼻喉科）。特定情况下，及时治疗能够防止不可逆转的损伤。

- 6) 请先将收听设备的音量调整到最低，再戴上耳机并调高音量。将耳机戴好之后，逐渐将音量调到舒适且合理的水平。
 - 7) 切勿在没有耳罩或耳垫的情况下使用耳机。
 - 8) 使用耳机时，应确保始终能听到周围声音，尤其应注意主动降噪产品可能会使您听不到环境音，或者彻底改变您对环境音的感知；降低对环境音的感知会给您自己及身边人带来危险。
- 请勿在需要特别保持注意力的情况下使用耳机，例如交通繁忙的室外、施工现场或铁道附近等。
- 请勿佩戴耳机驾驶机动车（汽车、摩托车、船只、电动滑板车等）或骑自行车、玩滑板、旱冰或平衡车。在这些情形下使用产品是危险行为，并且违反某些国家/地区的法律。
- 9) 同时，跑步、步行或进行任何其他运动时也不建议使用耳机。如果您需要在这些情形中使用耳机，请将音量调低，以便能够听到环境音，如喇叭、警报或警告信号。
 - 10) 请勿让14岁以下的儿童和青少年在无人监管的情况下使用耳机。儿童和青少年经常以过大的功率使用这些设备，需要尤其注意。

11) 请勿改变耳机的初始功能。请勿将耳机用作噪音防护措施。请勿将耳机用作航空通讯耳机。

12) 请使用兼容的适配器将耳机与飞机座椅插孔连接。否则，耳机可能会因过热而导致人身伤害或财产损失。

13) 如您感到发热或音频信号丢失，请立即摘下耳机并断开连接。

- 14) 请勿将燃烧的蜡烛、打火机可燃物放置在耳机附近和/或耳机上。
- 15) 请勿长时间对耳机施加重量或压力，包括关闭时和不使用时。
- 16) 请勿将耳机放置于潮湿环境或浸入水中。
- 17) 音频耳机不需要特别清洁。如有必要，请使用干燥的软布。请勿使用含有溶剂成分的清洁剂。
- 18) 任何维修或维护请交由专门技术人员进行。如果出现任何类型的损坏（液体溢出、线缆损坏、淋雨、掉落等），则必须进行维修或维护。

请勿对系统及及其附件进行任何修改。任何未经授权的操作都可能危害您的安全、违反法规或影响设备性能。

如需更换耳垫，请务必只使用制造商指定型号的耳垫进行更换，以免影响音质或主动降噪。

19) 本产品可能引起以下危险：

- 窒息；
 - 火灾或触电（请勿使设备淋雨、接触潮湿环境或浸泡在任何液体中）。
- 20) 本产品含有磁性部件，其产生的磁场可能会干扰植入身体的起搏器和除颤器。如果您对这些部件对植入式医疗设备的影响存在任何疑问，使用耳机前请咨询医师。

21)   本产品符合所有适用的欧洲法规和指令。

此符号表示产品（如有电池则包括电池）不应与日常垃圾一同丢弃，而应存放在适当

的回收中心进行回收。妥善处理和回收有助于保护自然资源、人类健康和生态环境。要了解更多关于本产品处置和回收的信息，请联系当地市政部门、废品回收机构或您所购买的商店。

22) 应



本产品包含锂离子电池，小心处理。不当使用或处理锂电池可能引起危险。

不当使用锂离子电池在极端情况下可能引起：

- 爆炸
- 火灾
- 发热
- 冒烟或释放气体。

23) 注意，请勿打开设备。禁止对电池进行拆卸、开启、穿刺或任何其他操作。

注意，电池更换不当会有爆炸危险。如需为您的Focal产品更换或取出电池，必须交由专业人员进行。替换的电池必须是由Focal经销商提供的、与原装电池相同的电池。

对于其他制造商提供的电池的安全性、兼容性，以及其能否使设备正常运行，Focal无法提供任何保证。请勿通过导电元件（尤其是接触金属物体）或任何其他方式使电池的(+)和(-)端子短路。

请勿倒换正负极。请勿将燃烧的物体放置在耳机内置电池的附近和/或上方。通常，电池不应接触阳光、火（70°C以上）等过热环境和/或湿度超过90%的环境。

请勿让电池和充电器接触水，例如浸泡、泼洒、冷凝或淋湿。请勿将电池暴露在雨中。切勿使用损坏的电池。请勿使电池受到冲击或震荡。发生剧烈冲击时，请停止使用电池。请勿破坏或焚烧电池。

接触电池内部组件及其燃烧产物可能引起危险。如遇此种情况，请咨询医师。使用过程中，如果电池发出异味、发热不正常或变形，请立即关闭设备，并联系您的Focal经销商。



警告标志。此标志旨在提醒用户注意说明书中出现的与本机操作和维护相关的重要指示。

本产品只能配合符合当地法规要求的机构（例如UL、CSA、VDE、CCC和CE）认可的限功率电源（LPS）使用。
电池充电时的环境温度应在 0° C至45° C 之间。
切勿为鼓包、泄漏或存在其他破损的电池充电。
切勿使用改装或损坏的充电器。电池充电时应放置在不易燃的表面，请勿在地毯、木地板等可燃表面充电，请勿靠近易燃材料充电。请勿在导电的表面上充电，防止任何因短路而引起的损坏。
请将电池和充电器放置在14岁以下儿童接触不到的地方。
电池充电时，请勿使用耳机。
所有电池（原装电池和替换电池）均不可暴露在阳光、火等热源中。
24)该产品包含含有少量：6,6'-di-tert-butyl-2,2'-methylenedi-p-cresol (DBMC)的部件（扬声器悬架）。
摄入这种物质可能会损害生育能力。
该物质可能对水生生物长期有害；应避免泄漏到环境或下水道中。
回收产品及其零件；使用相应的收集系统或联系购买产品的零售商，以便他们安全地回收产品及其组件。

电池的最佳使用条件
为使耳机电池保持最佳续航能力，长时间不使用时请定期充电，至少应三个月充电一次。
以电池供电的产品在不使用时应关闭电源。为获得最佳使用效果，请勿在过热（超过40° C）或过冷（低于-5° C）的环境中使用电池供电的耳机。
如有疑问，请联系您的专营经销商。

请于10天内寄回随附的产品质保书，使Focal-JMLab质保生效。
您现在可以在线注册产品：www.focal.com/warranty



感谢您购买Focal产品。欢迎步入我们的高保真天地。创新、传统、卓越与愉悦是我们的价值观；我们全力以赴地为您提供纯粹、保真且丰富的聆听体验。为充分发挥产品的性能，建议您阅读本手册中的指引，并妥善保存以备日后参考。

1. 包装清单

- Bathys耳机 x 1
- 便携箱 x 1
- 电源线 x 1
- USB-C®线 x 1
- 快速入门 x 1
- 品牌内容手册 x 1

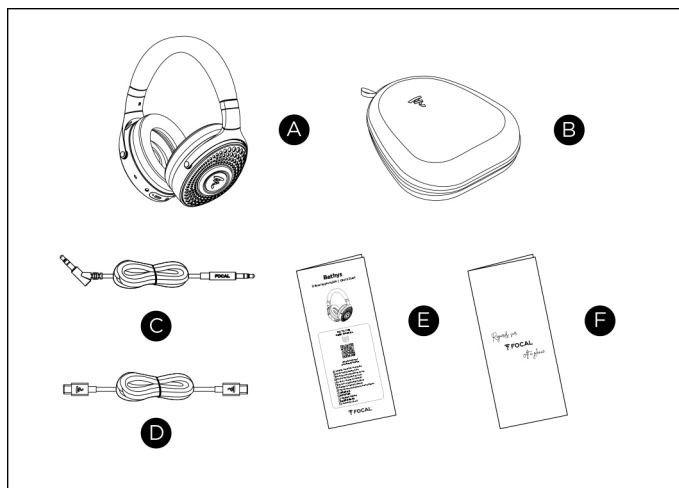

2. 应用程序

您可通过Focal应用程序使用智能手机等移动设备配置并操作耳机。

您可在应用程序中管理蓝牙®连接、耳机设置，以及更新功能（均衡器）。



- 下载应用程序

苹果应用商店 谷歌商店

- 根据应用程序说明操作

3. 开启-关闭-配对

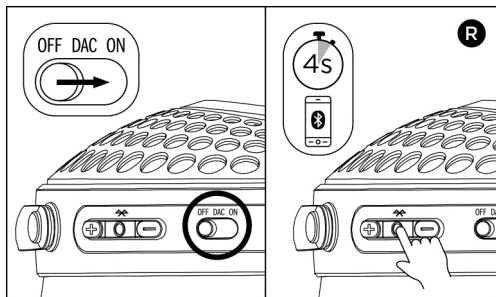

将运行按钮调至ON以打开耳机。

将按钮调至OFF以关闭耳机。在蓝牙®模式下，超过15分钟无操作，耳机自动进入待机状态。按下多功能键，耳机即从待机状态切换为正常运行模式。

耳机最多可存储8台设备。开机后，耳机会尝试连接其中一台设备。如需与其他设备配对，请长按多功能键4秒，耳机会点亮logo指示灯并发出声音信号。进入设备蓝牙®设置，连接耳机。配对成功后，耳机即可使用。

4. 蓝牙®模式运行，jack端口及USB DAC

a. 蓝牙®

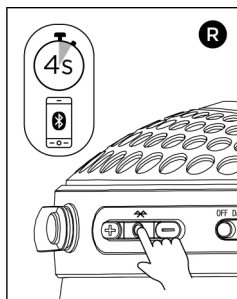

开关调至ON位置，即可通过蓝牙®模式使用耳机。首次使用耳机时，配对模式自动开启。如需连接设备，请进入设备的蓝牙®设置功能连接Focal Bathys耳机。配对成功后，耳机即可使用。

如要连接其他设备，请长按多功能键4秒，启动耳机配对模式。此时，耳机会点亮logo指示灯并发出声音信号。进入设备蓝牙®设置，连接耳机。在空旷场所中，蓝牙®传输距离为15米。超出此距离，耳机会与音源断开连接。

Bathys

安装手册

98

b. Jack

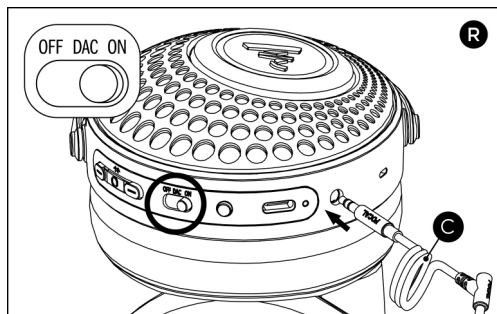

如需在jack模式下使用耳机，请使用包装内自带的jack线缆连接。将线缆插入右耳机jack端口。开关须保持ON状态。使用jack线缆连接时，蓝牙®功能关闭。
如jack线缆损坏，请联系经销商为您提供配件。

c. USB DAC

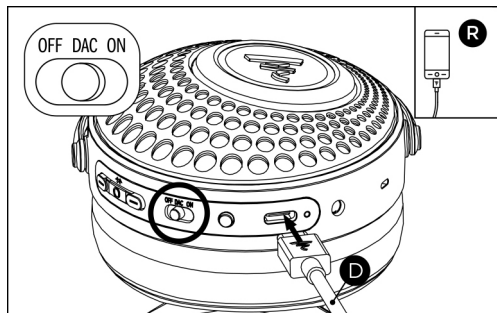

如需使用USB DAC模式，请连接原装USB-C®线，并将开关调整至DAC位置。
如jack线缆损坏，请联系经销商为您提供配件。

5. 多媒体播放-音量

播放/暂停	按下多功能键
下一曲	按两次多功能键
上一曲	按三次多功能键
提高音量	按下+键
降低音量	按下-键

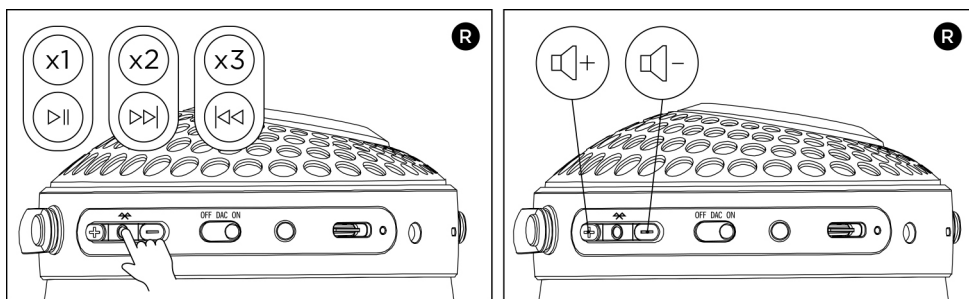

6. 耳机充电

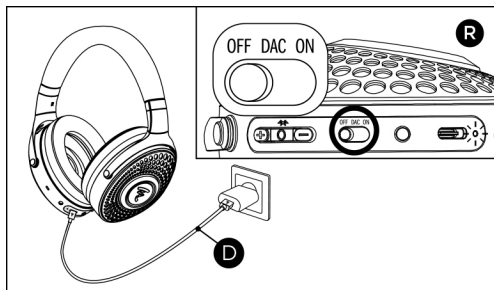

请使用原装USB-C®线插入耳机右端听筒处的USB-C®插口为耳机充电。开关需保持OFF或ON状态。充电时耳机须处于关闭状态。

如使用USB转换适配器，输出电压要求为5V，电流强度最低为300毫安。

耳机具有快充功能。快充功能需使用2安（2000毫安）的适配器。

快充15分钟即可延长约5小时使用时间。充满约需1小时30分钟（2安状态下）。满电续航时间约为30小时。

电池性能会随时间推移、充电次数而降低。续航时间、充电和快充用时会因此改变。

充电时，电池白色指示灯闪烁。充电完成后，白色指示灯常亮。

7. 主动降噪 - 通透模式

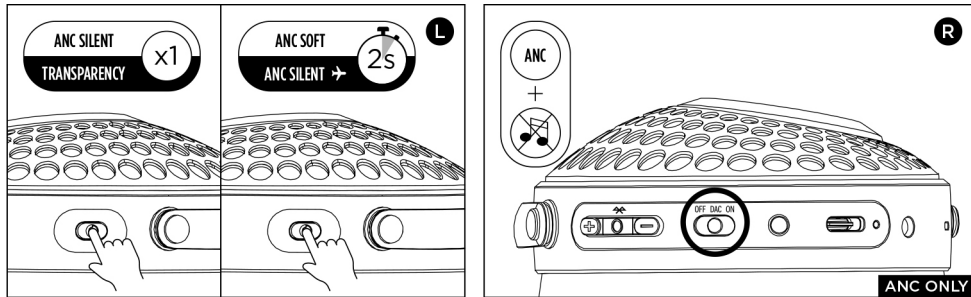

如要切换降噪模式或激活通透模式，请按左下耳机听筒的按钮。短按可在降噪模式和通透模式间切换。长按2秒可切换为降噪模式。

模式可在应用程序中切换。

有2种降噪模式和1种通透模式可供选择。

- 静音：降噪效果等级最高。
- 柔和：减少低频噪音，但可听到周围环境声音。
- 通透：可听到周围环境声音，无需摘下耳机即可与人交谈，同时继续聆听音乐。

如耳机处于DAC模式但未播放音乐时，主动降噪功能会降低周围环境声音。耳机通电时，降噪模式自动开启。在ON状态，耳机将在15分钟后自动进入待机状态，主动降噪功能同时关闭。在播放音乐时使用降噪功能，必须遵守与主动降噪相关的注意事项。

8. 语音助手

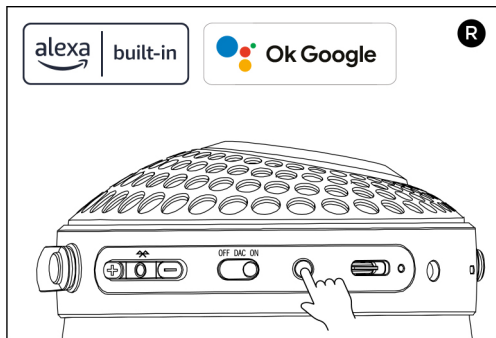

耳机兼容Google Assistant、Amazon Alexa等语音助手。在应用程序中选择要使用的语音助手，并登录Google Assistant或Amazon Alexa帐户。按下右耳机上的按钮并讲话，即可启动语音助手功能。

9. 通话

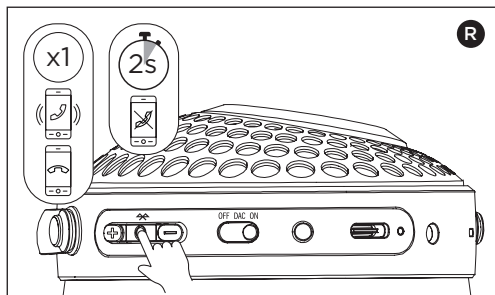

播放音乐时如有电话呼入，耳机将暂停音乐并响铃。耳机的麦克风运用Clear Voice®技术。按下多功能键，接听电话。再次按下该键，即可挂断电话。如需拒接来电，请长按多功能键2秒。

10. 产品指示灯

耳机带有LED指示灯。您可以在蓝牙®模式下通过应用程序关闭指示灯。

功能	指示灯功能
寻找设备	LED灯闪烁
配对模式	LED灯缓慢闪烁
已连接	LED灯常亮
电池充电中	USB指示灯闪烁
充电已完成	USB指示灯常亮
jack模式	LED灯50%亮度常亮
USB-C®模式	LED灯50%亮度常亮
关闭	LED灯熄灭

11. 同时连接多台设备

耳机配备多点蓝牙®技术，可同时连接两台设备。耳机可在两个音源之间轻松切换，无需进行蓝牙®重新连接。聆听其他设备（例如计算机或平板电脑）上的音频内容时，耳机同样可以自动接听手机来电。

耳机最多可存储8台设备。如连接8台以上的不同设备，最早配对的设备将被移除。须重新进行配对。长按多功能键4秒即可实现。

12. 更换耳垫

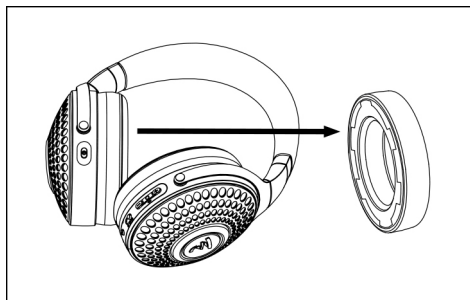

如耳垫出现磨损迹象，可轻松更换：只需轻轻拉动垫片松开6个夹子即可。

更换耳垫时，请确保所有夹子都正确固定，以免影响音质和主动降噪性能。请使用同款耳垫。如有需要，请联系经销商为您提供配件。

13. 清洁耳机

仅可使用柔软干布对耳机进行除尘清洁。如皮革部分有污渍或痕迹，请联系专业人士，不建议自行清洁。

14. 耳机保存

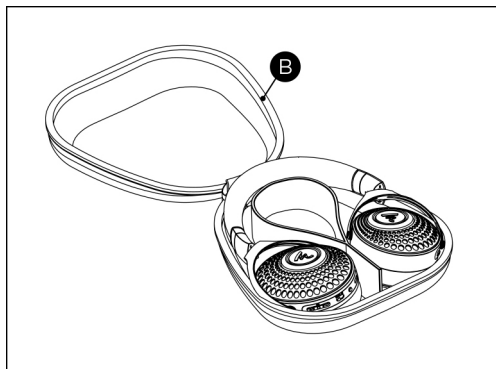

不使用耳机时，建议您关闭耳机，将其向内旋转，平放在便携箱中。

如耳机闲置数月以上，请将电池充满电。长时间闲置时，请每3个月为电池充满电，以保持设备性能。

15. 固件升级

请通过应用程序更新耳机固件，否则无法体验到耳机的新功能。

16. 恢复出厂设置-强制关机

如需将耳机恢复出厂设置，请同时按住“-”键和“ANC”键8秒。耳机中保存的所有内容都将被清除。
如需强制关闭耳机，请同时按下“+”、“-”和“ANC”键。将保留在耳机上进行的最后设置。

17. 故障排除

使用产品时如遇到困难，请查阅官网上常见问题解答(FAQ)。如果问题仍未解决，请联系客服。

18. 质保条款

在法国以外地区，Focal产品所享受的质保条款由各自国家的Focal官方授权经销商根据当地现行法律制定。

사용에 앞서 먼저 읽어보십시오! 중요한 안전 지침!



경고 기호. 이 기호는 사용설명서에 언급되고 장치의 실행 및 유지보수와 관련된 중요 지침이 있음을 사용자에게 알리는 것입니다.

제품을 매번 사용하기 전에 지침을 읽고 잘 보관해 두었다가 나중에 필요할 때 참조하십시오.



- 1) 이 지침을 읽을 것.
- 2) 이 지침을 보관할 것.
- 3) 지침에 포함된 모든 경고와 준수를 포함하십시오.
- 4) 모든 지침을 준수할 것.
- 5) 큰 출력의 헤드폰 소리는 청취자의 귀에 손상을 주어 청각 기능 장애를 유발할 수 있습니다.(일시적 또는 영구적 청력 손실, 귀에서 웅웅거리는 소리가 들림, 이명감, 청각 과민증).

 1시간 이상 과도한 음량 (85 dB 초과)에 귀를 노출하면 영구적 청력 손상을 입을 수 있습니다. 따라서 헤드폰을 최대 음량으로 사용하거나, 중간 음량으로 한 시간 이상 사용하지 않을 것을 강력히 권장합니다. 헤드폰을 연속 사용하지 말고, 짧은 휴식 시간을 두십시오. 귀에서 웅웅거리는 소리나 귀울림(이명감), 청력 저하나 숨으로 막은 듯한 감각이 나타나는 경우, 즉시 헤드폰 청취를 중단하십시오. 증상이 몇 시간 동안 지속되는 경우 즉시 의사와 상담하고, 의사로 하여금 필요할 경우 전문의(이비인후과)에게 진료를 의뢰하도록 합니다. 특정한 경우, 즉시 진료를 받아야 회복가능한 문제가 발생하는 것을 피할 수 있습니다.

- 6) 헤드폰을 연결하고 음량을 높이기 전에 먼저 청취 기기의 음량을 최소로 줄입니다. 헤드폰을 착용한 후, 적당하고 듣기 좋은 정도까지 음량을 서서히 키웁니다.
- 7) 쿠션 또는 보호 플러그 없는 절대로 헤드폰을 사용하지 마십시오.
- 8) 항상 주변의 소리를 들을 수 있는 상태에서 헤드폰을 사용하십시오. 특히 제품의 액티브 노이즈 캔슬링은 주변 소음이 들리지 않게 만들거나 청각 경고 신호를 극단적으로 왜곡합니다. 주변 소음을 들을 수 있는 가능성이 줄어들면 사용자 자신은 물론 주변 사람에게도 위험할 수 있습니다.

각별히 주의해야 하는 조건(많은 통행량이 있는 외부, 공사장이나 철도 근처 등)에서는 헤드폰을 사용하지 마십시오. 헤드폰을 착용한 상태에서는 절대로 차량(승용차, 모터사이클, 보트, 전동 킥보드 등)을 운전하거나, 자전거, 롤러 스케이트, 호버 보드를 타고 이동하지 마십시오. 이러한 상황에서 사용하면 위험할 뿐만 아니라 어떤 국가에서는 법규 위반에 해당할 수 있습니다.

- 9) 또한 사람이 많은 곳에서 뛰거나, 걷거나 또는 그 외 모든 활동을 할 때 헤드폰을 착용하는 것도 권장하지 않습니다. 이러한 환경에서 헤드폰을 사용하는 경우, 경적, 경보 및 경고음을 포함한 주변 소음을 들을 수 있는 정도까지 음량을 줄이시기 바랍니다.
- 10) 14세 미만의 아동 및 청소년이 감독 없이 헤드폰을 사용하지 않도록 주의하십시오. 과도한 출력으로 이 기기를 자주 사용하는 아동 및 청소년과 관련하여 각별히 주의해야 합니다.
- 11) 헤드폰의 용도 외 사용을 금합니다. 절대로 소음 방지 목적으로 헤드폰을 사용하지 마십시오. 비행용 통신 헤드폰 용도로 헤드폰을 사용하지 마십시오.
- 12) 항공기 좌석 콘센트에 헤드폰을 연결하기 위해서는 적합한 어댑터를 사용하십시오. 적합한 어댑터를 사용하지 않으면 과열로 인한 신체 상해 또는 재산상 피해를 입을 수 있습니다.
- 13) 열이 느껴지거나 오디오 신호가 사라지는 경우, 즉시 헤드폰을 벗고 전원을 분리하십시오.
- 14) 불이 붙은 양초, 라이터 등 불타는 물체를 헤드폰 근처 또는 위에 두지 마십시오.
- 15) 전원을 껐을 때 또는 사용하지 않을 때를 포함하여, 상당 기간 동안 헤드폰에 무게 또는 압력이 가해지도록 두지 마십시오.
- 16) 헤드폰을 습도에 노출하거나 물에 담그지 마십시오.
- 17) 이 헤드폰은 특별히 청소할 필요가 없습니다. 그럼에도 청소할 필요가 있다면 건조하고 부드러운 천을 사용하십시오. 용제가 포함된 세척액을 사용하지 마십시오.

- 18) 모든 수리 또는 취급은 유자격자에게 맡기십시오. 어떤 이유(액체를 쏟음, 전선이 노후화됨, 비에 노출됨, 기기 단락됨 등)로든 손상이 있는 경우에는 이러한 작업이 필수적입니다. 시스뎜 또는 액세서리를 개조하지 마십시오. 허가되지 않은 모든 개조는 안전, 규정 준수, 기기 성능에 악영향을 미칩니다. 쿠션 교체시에는 사운드 품질 및 액티브 노이즈 감소 품질에 변화가 없도록 제조업체가 권장하는 특정 쿠션 모델로만 교체하십시오.
- 19) 이 제품은 다음과 같은 위험을 발생시킵니다.
 - 질식
 - 화재 또는 감전(기기를 비나 습도, 또는 기타 모든 액체에 노출하지 마십시오).
- 20) 이 제품은 자석 구성품이 포함하고 있으며, 이식형 심박 조율기 및 제세동기에 간섭할 수 있는 전자파를 발생시킵니다. 헤드폰을 사용하기 전에 이식형 의료기기의 기능에 대한 이러한 구성품의 효과와 관련하여 의사와 상담하십시오.
- 21)   이 제품은 모든 관련 유럽 규정 및 지침에 부합합니다. 이 기호는 제품(및 포함된 배터리)이 가정 폐기물과 함께 폐기해서는 안 되며, 재활용을 위한 적절한 수거 센터에 폐기해야 함을 의미합니다. 적절한 폐기 및 재활용은 자원과 인간의 건강, 환경을 보호합니다. 이 제품의 폐기 및 재활용과 관련된 보다 자세한 정보는 지자체나 폐기물 수거 서비스, 또는 이 제품을 구매한 매장에 문의하십시오.
- 22)  이 제품은 주의하여 취급해야 하는 리튬이온 배터리가 포함되어 있습니다. 리튬 배터리는 적절한 사용 및 취급하지 않는 경우 위험할 수 있습니다. 극단적인 경우, 리튬 배터리를 비정상적으로 사용할 경우 다음과 같은 결과를 초래할 수 있습니다.
 - 폭발
 - 화재
 - 열 발산
 - 연기 또는 가스 발산



경고 기호. 이 기호는 사용설명서에 언급되고 장치의 실행 및 유지보수와 관련된 중요 지침이 있음을 사용자에게 알리는 것입니다.

23) 주의: 기기를 열지 마십시오. 배터리를 분해, 개방, 천공하거나 배터리에 기타 모든 작업을 실시하는 것을 금합니다. 주의: 배터리를 올바르게 교체하지 않는 경우 폭발할 위험이 있습니다. Focal 제품의 배터리를 교체 및 제거하는 작업은 반드시 유자격자가 실시해야 합니다. 배터리는 최초에 함께 제공된 것과 동일하거나 Focal 대리점을 통해 입수한 것으로 교체해야 합니다. Focal은 안전, 다른 제조업체의 배터리와의 호환성을 보증하지 않으며, 기기에서 올바르게 작동할 것인지에 대해서도 보증하지 않습니다. 도체 오소를 이용하여(특히 금속 물체와 접촉시킴으로써) 또는 다른 모든 방법으로 배터리의 (+) 및 (-) 단자를 단락시키지 마십시오. 극성을 바꿔 연결하지 마십시오. 헤드폰에 삽입한 배터리 근처 또는 위에 불티는 물체를 두지 마십시오. 일반적으로, 배터리는 태양, 불 또는 기타 오소와 같이 과도한 열 (70° C 초과) 및 90%를 초과하는 습도에 노출해서는 안 됩니다. 배터리 및 충전기를 물에 노출하지 마십시오(물에 담그거나, 액체를 쏟거나, 응결에 노출하거나, 젖게 하지 마십시오). 비에 노출하지 마십시오. 손상된 배터리를 절대로 사용하지 마십시오. 배터리가 충격이나 진동을 받도록 하지 마십시오. 배터리가 큰 충격을 받은 경우, 사용하지 마십시오. 배터리를 파괴하거나 소각하지 마십시오. 배터리 내부 구성품이나 연소 산물에 노출되면 위험할 수 있습니다. 노출된 경우, 의사의 진료를 받으십시오. 사용 중 배터리에서 평소와 다른 냄새가 나거나, 비정상적인 열이 발생하거나, 배터리에 변형이 발생하면, 즉시 기기의 전원을 끄고 Focal 대리점에 문의하십시오. 이 제품은 현지 규정 요건의 담당 기관(UL, CSA, VDE, CCC 및 CE)이 승인한 제한 전원(LPS)으로만 사용하십시오. 0° C ~ 45° C의 주변 온도에서만 배터리를 충전하십시오. 액체가 흐르거나 손상될 수 있는 부풀어 오른 배터리를 절대로 사용하지 마십시오.

개조하거나 손상된 충전기를 절대로 사용하지 마십시오. 비가연성 표면에서만 배터리를 충전하고(카펫 또는 마루판과 같은 가연성 표면 위에 놓고 충전하지 마십시오) 가연성 물질 근처에서 충전하지 마십시오. 배터리를 특히 단락과 관련된 모든 손상을 방지하기 위해 비전도성 표면에서 충전하십시오. 14세 미만의 어린이의 손이 닿지 않는 곳에 배터리 및 충전기를 보관하십시오. 배터리가 충전 중인 동안에는 헤드폰을 사용하지 마십시오. 모든 배터리(기본 제공 배터리 또는 교체 배터리)는 태양, 불 또는 이와 유사한 열원에 노출해서는 안 됩니다. 24)제품에는 6,6'-di-tert-butyl-2,2'-methylenedi-p-cresol (DBMC) 이 소량 포함된 부품(스피커 서스펜션)이 포함되어 있습니다. 이 물질을 섭취하면 생식능력이 손상될 수 있습니다. 물질은 장기적으로 수생생물에 유해할 수 있음; 환경이나 하수구로의 유출은 피해아 합니다. 제품과 부품을 재활용하십시오. 해당 수거 시스템을 사용하거나 제품 및 구성 요소를 안전하게 재활용할 수 있도록 제품을 구입한 판매점에 문의하십시오.

배터리의 최적 사용 조건
헤드폰 배터리의 최적 사용 시간을 유지하기 위해, 그리고 장시간 미사용하는 경우에는 정기적으로, 3개월에 약 한 번 정도 정기적으로 배터리를 충전하십시오. 제품을 사용하지 않을 때에는 배터리에서 전원을 공급받는 제품의 전원을 끄십시오. 최적 사용을 위해서는 배터리를 삽입한 헤드폰을 너무 뜨겁거나 (40° C 초과) 또는 너무 차가운(-5° C 미만) 장소에 두지 마십시오. 문제가 있는 경우 전문 대리점에 문의하십시오.

Focal-JMLab의 개런티 유효화를 위해,
이제 웹사이트에서 제품의 온라인 저장 등록도 가능합니다 : www.focal.com/warranty



Focal 제품을 구입해주셔서 감사합니다. Focal과 함께하는 하이파이의 세계에 오신 것을 환영합니다. 혁신과 전통, 탁월한 품질과 즐거움을 핵심 가치로 삼고 있는 Focal은 순수하고 충실하며 풍부한 사운드를 제공하기 위해 최선을 다하고 있습니다. 제품의 모든 성능을 활용할 수 있도록 본 책자의 지침을 읽고 나중에 참고할 수 있도록 잘 보관해 두실 것을 권장합니다.

1. 패키지 구성

- Bathys 헤드폰 1개
- 운반용 케이스 1개
- 잭 케이블 1개
- USB-C® 케이블 1개
- 빠른 시작 가이드 1개
- 브랜드 콘텐츠 1개

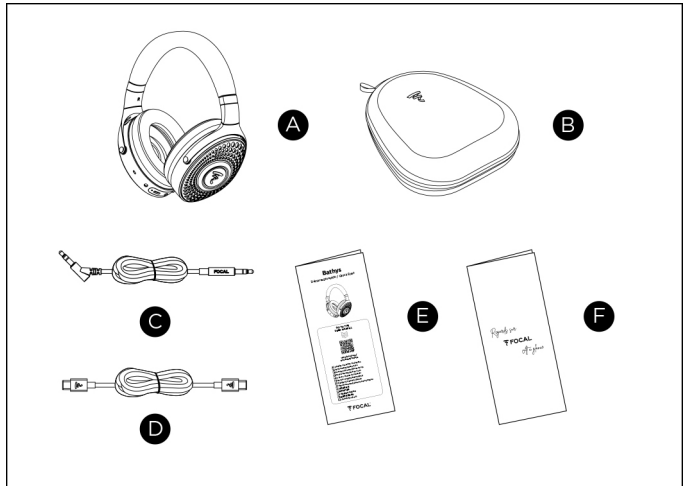

2. 애플리케이션

Focal 애플리케이션은 스마트폰과 같은 모바일 장치에서 헤드폰을 구성 및 제어할 수 있게 해줍니다.

애플리케이션을 통해 Bluetooth® 연결, 헤드폰의 파라미터를 생성하고, 필요시 업데이트를 통해 도입되는 새로운 기능(이퀄라이저)을 이용할 수 있습니다.



- 애플리케이션 다운로드
App Store Google Store

- 애플리케이션의 지침을 따르세요

Bathys

사용 설명서

3. 전원 켜기 - 전원 끄기 - 페어링

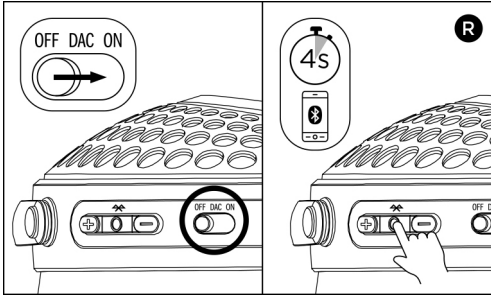

헤드폰을 켜려면 전원 버튼을 ON에 놓습니다.

헤드폰을 끄려면 전원 버튼을 OFF에 놓습니다. Bluetooth® 모드에서 사용하지 않은 상태로 15분이 지나면, 헤드폰은 자동으로 자동으로 대기모드로 전환됩니다. 대기모드로 전환된 후 다시 전원을 켜려면 다기능 버튼을 누릅니다.

헤드폰은 8개까지의 장치를 기억할 수 있습니다. 헤드폰은 켜를 때 상호 연결을 시도합니다. 다른 장치와의 연결을 시작하려면, 다기능 버튼을 4초 동안 누릅니다. 그러면 로고가 깜빡이고 신호음이 울립니다. 헤드폰을 연결하기 위해 장치의 Bluetooth® 설정으로 진입합니다. 페어링에 성공하면, 헤드폰을 사용할 준비가 된 것입니다.

4. Bluetooth®, 잭, USB DAC의 작동

a. Bluetooth®

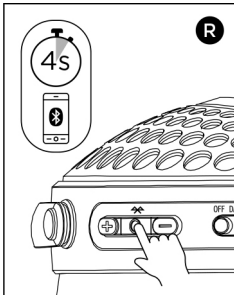

Bluetooth® 모드에 있는 헤드폰을 사용하려면 스위치 버튼을 ON에 놓아야 합니다. 헤드폰을 처음 사용할 때, 페어링 모드가 자동으로 활성화됩니다. 장치를 연결하려면 Bluetooth® 설정으로 진입하고 'Focal Bathys' 헤드폰으로 연결합니다. 페어링에 성공하면, 헤드폰을 사용할 준비가 된 것입니다.

다른 장치에 연결하려면, 다기능 버튼을 4초 동안 눌러서 헤드폰에서 페어링 모드를 활성화합니다. 로고가 깜빡이고 신호음이 울립니다. 헤드폰을 연결하기 위해 장치의 Bluetooth® 설정으로 진입합니다. 자유장에서, Bluetooth®는 15미터의 범위를 가집니다. 이 범위를 벗어나면 헤드폰은 소스에서 분리됩니다.

Bathys

사용 설명서

b. 잭

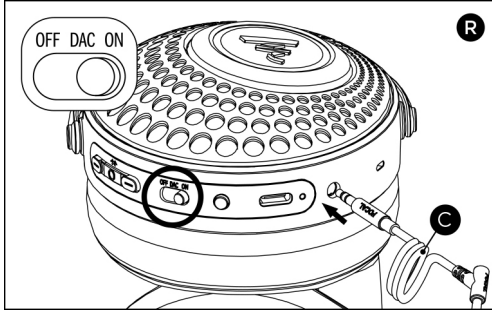

잭 모드에서 헤드폰을 사용하려면 포장에 제공된 잭 케이블을 사용해야 합니다. 케이블을 헤드폰의 오른쪽 헤드셋의 잭 입구에 연결합니다. 스위치 버튼은 ON 위치에 있어야 합니다. 잭 케이블을 연결할 때, Bluetooth® 기능이 분리됩니다. 케이블이 손상된 경우 대리점에 연락하여 필요한 부품을 제공받으시기 바랍니다.

c. USB DAC

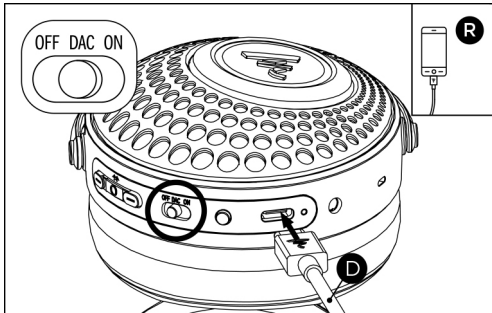

USB DAC 모드를 사용하려면, 제품과 함께 제공된 USB-C® 케이블을 사용하고 스위치 버튼을 DAC 위치에 놓습니다. 케이블이 손상된 경우 대리점에 연락하여 필요한 부품을 제공받으시기 바랍니다.

Bathys

사용 설명서

5. 멀티미디어 재생 - 음량

재생 / 일시정지	다기능 키를 누릅니다
앞으로	다기능 키를 두 번 누릅니다
뒤로	다기능 키를 세 번 누릅니다
음량 올리기	+ 키를 누릅니다
음량 내리기	- 키를 누릅니다

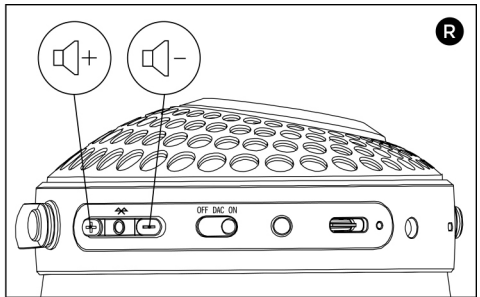
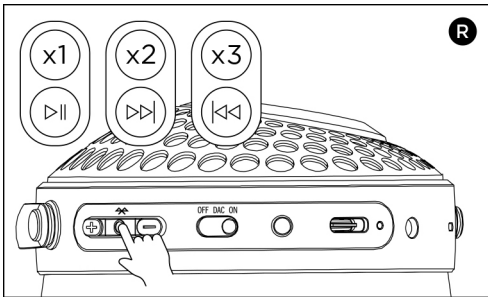

6. 헤드폰 충전

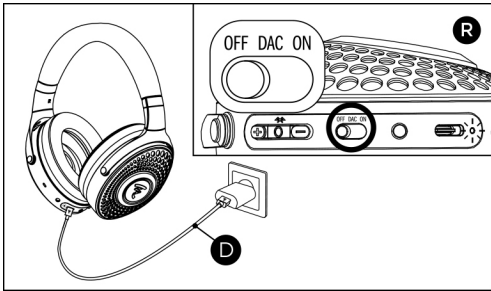

헤드폰을 충전하려면 제공된 USB-C® 케이블을 헤드폰의 오른쪽 이어컵에 있는 USB-C® 입력부에 연결합니다. 스위치 버튼은 OFF 또는 ON 위치에만 있어야 합니다. 헤드폰은 충전할 때 꺼진 상태여야 합니다.

USB AC 어댑터를 사용하는 경우, 출력 전압은 5V 및 전류는 최소 300mA이어야 합니다.

헤드폰에는 급속 충전 기능이 탑재되어 있습니다. 해당 기능을 사용하려면 전류 2A(2000mA)의 어댑터에 장치를 연결합니다.

15분의 급속 충전으로 약 5시간을 추가로 더 청취할 수 있습니다. 완전 충전에 걸리는 시간은 약 30시간입니다(2A 기준). 완전 충전 시 약 30시간 동안 충전 없이 헤드폰을 사용할 수 있습니다.

배터리 성능은 충전 시간 및 횟수가 길어짐에 따라 저하됩니다. 따라서 방전까지 걸리는 시간, 충전 시간, 급속 충전 시간은 변할 수 있습니다.

충전 중에 배터리 표시등은 흰색으로 깜빡입니다. 배터리가 완전히 충전되면 표시등이 흰색으로 켜집니다.

Bathys

사용 설명서

7. 능동 소음 감소 - 투명 모드

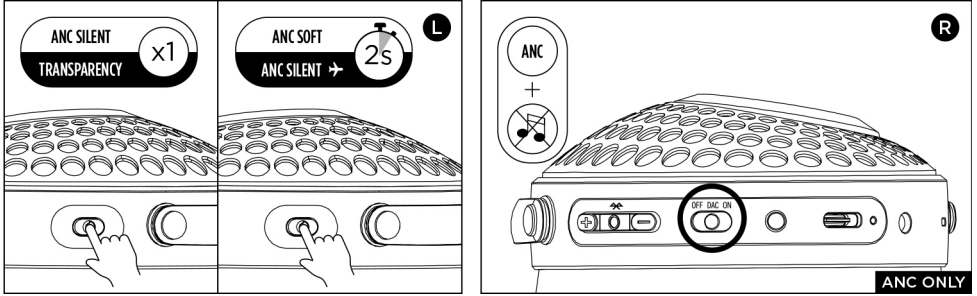

소음 감소 모드를 수정하거나 투명 모드를 활성화하려면, 헤드폰 왼쪽에 있는 버튼을 누릅니다. 짧게 누르면 소음 감소와 투명 모드 간을 전환할 수 있습니다. 2초 동안 길게 누르면 소음 감소 모드가 변경됩니다.

애플리케이션으로 모드를 수정할 수 있습니다.

2개의 소음 감소 모드와 1개의 투명 모드가 있습니다.

- Silent : 가장 큰 소음을 줄여줍니다.
- Soft : 가장 낮은 소음을 줄여주며, 주변에서 나는 소리를 들을 수 있습니다.
- Transparency : 주변 소음을 들을 수 있고, 헤드폰을 벗지 않고도 대화를 할 수 있으며 동시에 음악을 계속 청취할 수 있습니다.

DAC 위치에서 음악을 듣지 않는 상태에서 헤드폰을 사용하면 능동 소음 감소 기능은 주변의 소리를 감쇠합니다. 배터리가 남아 있는 한 소음 감소 기능은 작동합니다. ON 위치를 사용하는 경우, 헤드폰은 15분이 지나면 자동으로 대기모드가 되어 능동 소음 감소 기능을 끕니다. 음악을 들으며 능동 소음 감소 기능을 사용할 때는 능동 소음 감소와 관련된 주의사항을 준수해야 합니다.

8. 음성 비서

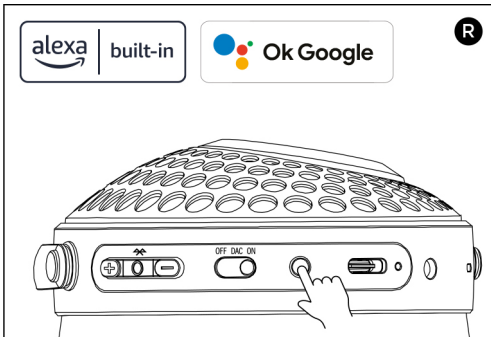

헤드폰은 Google 어시스턴트, Amazon Alexa, 보유 장치의 음성 비서와 호환됩니다. 애플리케이션에서, 사용하려는 음성 비서를 선택하고 Google Assistant 또는 Amazon Alexa 계정에 연결합니다. 기능을 사용하려면 헤드폰 오른쪽 이어컵에 있는 버튼을 누르고 명령합니다.

9. 전화 통신

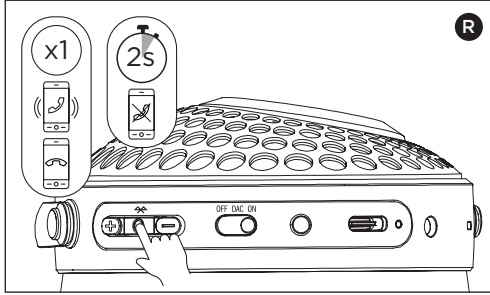

음악을 들을 때 전화를 받는 경우, 재생은 일시정지되고 헤드폰에서 벨소리가 들립니다. 헤드폰에는 Clear Voice® 기술을 사용하는 마이크가 장착되어 있습니다. 전화를 받으려면 다기능 버튼을 누릅니다. 전화를 끊으려면 마찬가지로 다기능 버튼을 누릅니다. 전화 수신을 거부하려면 다기능 버튼을 2초 동안 누릅니다.

10. 제품의 조명

헤드폰의 이어컵에는 LED가 장착되어 있습니다. Bluetooth® 모드에서 애플리케이션을 이용하면 조명을 비활성화할 수 있습니다.

기능	LED 상태
장치 검색	LED가 깜빡거림
페어링 모드	LED가 느리게 깜빡거림
연결됨	LED가 켜짐
배터리 충전 중	USB LED가 깜빡거림
배터리 충전됨	USB LED가 켜짐
잭 모드	LED가 50% 켜짐
USB-C® 모드	LED가 50% 켜짐
OFF	LED가 꺼짐

11. 여러 장치로의 동시 연결

헤드폰에는 2개의 장치에 동시 연결할 수 있는 멀티포인트 Bluetooth® 기술이 탑재되어 있습니다. 따라서 Bluetooth®에 다시 연결하지 않고도 두 개의 오디오 소스 간을 쉽게 전환할 수 있습니다. 또한 헤드폰은 다른 소스(예: 컴퓨터 또는 태블릿)의 오디오 콘텐츠를 들을 때 스마트폰으로 온 전화에 자동으로 반응합니다.

헤드폰은 8개까지의 장치를 기억할 수 있습니다. 8개를 초과하는 장치를 연결하는 경우, 맨 처음에 페어링한 장치는 제거됩니다. 이 경우 다시 페어링을 해야 합니다. 이렇게 하려면 다기능 버튼을 4초 동안 누릅니다.

Bathys

사용 설명서

12. 패드 교체

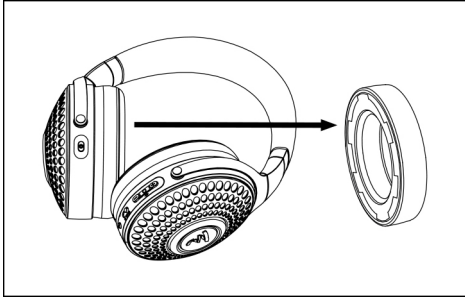

마모된 패드는 쉽게 교체할 수 있습니다. 패드를 조심스럽게 당겨 7개의 클립을 분리합니다. 패드를 다시 끼울 때는 클립이 올바르게 고정되어 사운드 품질과 능동 소음 감소에 변화가 없도록 해야 합니다. 패드는 동일한 모델로 교체해야 합니다. 대리점에 연락하여 필요한 부품을 제공받으시기 바랍니다.

13. 헤드폰의 청소

헤드폰의 청소는 부드럽고 마른 천을 이용한 먼지 제거 정도로 제한됩니다. 가죽 부분에 얼룩이나 흔적이 생긴 경우, 직접 세척하지 말고 전문가에게 문의하십시오.

14. 헤드폰의 보관

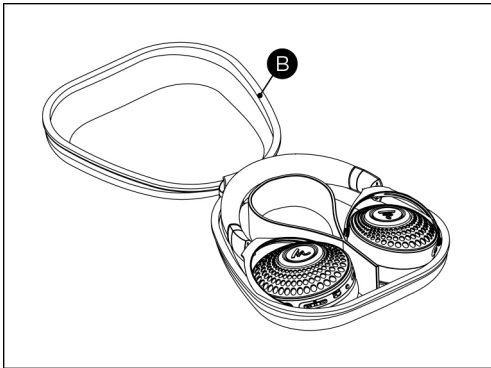

헤드폰을 사용하지 않을 때는 전원을 끄고 이어컵을 내부로 회전시켜 운반 케이스 안에 넣어놓습니다. 수 개월 간 헤드폰을 사용하지 않을 것으로 예상되는 경우 배터리를 완전히 충전합니다. 장기간 헤드폰을 사용하지 않는 경우, 장치 성능을 보존하기 위해 배터리를 3개월마다 완전히 충전합니다.

15. 펌웨어 업데이트

애플리케이션을 통해 헤드폰의 펌웨어를 업데이트해야 합니다. 업데이트하지 않을 경우, 장치의 일부 기능을 사용할 수 없습니다.

16. 공장 초기화 - 강제 종료

헤드폰의 설정을 공장 초기화하려면 - 버튼과 'ANC' 버튼을 8초 동안 동시에 길게 누릅니다. 헤드폰에 기록된 모든 내용이 삭제됩니다.

헤드폰을 강제 종료하려면 +, -, 'ANC' 버튼을 동시에 누릅니다. 헤드폰에 실행한 마지막 설정은 보존됩니다.

17. 고장

제품 사용에 어려운 점이 있으면 Focal 웹사이트에 있는 자주묻는질문(FAQ)을 참조하십시오. 문제가 지속되면 고객 서비스팀에 문의하십시오.

18. 보증

프랑스 외의 지역에서 Focal 장비는 해당 지역의 현행법에 맞게 해당국의 공식 Focal 총판이 정한 현지 조건에 따른 보증이 적용됩니다.

まず、こちらをお読みください！

重要な安全上の注意！



警告シンボル。このシンボルは、機器の取り扱いや活用、メンテナンスに関して使用説明書に重要な指示が記載されていることを、ユーザーに警告するためのものです。

ご使用の前に、この説明書をよくお読みになり、大切に保管して下さい。

- 1) 説明書を読んでください。
- 2) 説明書を保管してください。
- 3) 説明書に記載されているすべての指示を守ってください。
- 4) すべての指示に従ってください。
- 5) 高出力ヘッドフォンを聴くと、お客様の耳を損傷し、聴覚障害（一時的または決定的な難聴、耳鳴り、聴覚過敏）を引き起こす可能性があります。



過剰な音量（85dB以上）に1時間以上耳をさらすと、不可逆的に聴覚を損傷する可能性があります。したがって、ヘッドフォンを中音量以上で1日に1時間以上使用しないようにしてください。ヘッドフォンは数時間連続して使用せず、休憩をしながら使用してください。

耳鳴り、聴力低下、または「こもった」聴力を感じられましたら、すぐにヘッドフォンを使用するのをやめてください。数時間経っても症状が改善されない場合は、すぐに医師に相談し、必要に応じて専門医（耳鼻咽喉科）にもご相談ください。場合によっては、即時治療により永続的な聴覚障害を回避できることがあります。

6) リスニング機器の音量を最小にしながら、ヘッドフォンを接続し、音量を上げてください。ヘッドフォンを装着した後、適度で快適な音量まで徐々にあげてください。

7) ヘッドフォンを保護するイヤークッションやイヤークリップを装着せずに使用することは絶対に避けてください。

8) 特に、本製品のアクティブノイズキャンセリング機能により、周囲の音が聞こえなくなったり、音響警告信号の聞こえ方が大きく変わることがあります。自分自身や他者に対しても周囲の音が聞こえる状態でヘッドフォンを使用してください。

特に注意が必要な状況（交通量の多い屋外、工事現場や鉄道の近くなど）では、ヘッドフォンを使用しないでください。ヘッドフォンを使用したまま、乗り物（自動車、バイク、ボート、キックボードなど）を使用したり、自転車、スケートボード、ローラーブレード、ホバーボードなどを使用しないでください。このような状況での使用は危険であり、国によっては違法となる場合もあります。

9) また、人ごみの中でランニングやウォーキングなどのアクティビティをしながらヘッドフォンを使用することもお勧めできません。このような状況でヘッドフォンを使用する場合は、ホーン、アラーム、危険信号などの周囲の音が聞こえるように、音量を小さく設定してください。

10) 14歳未満のお子様は、監視のないところでヘッドフォンを使用させないでください。特にお子様は高音量でヘッドフォンを使用することが多いので注意をしてください。

11) ヘッドフォン本来の目的から逸脱した目的で使用しないでください。ヘッドフォンを騒音防止用として使用しないでください。航空通信機用ヘッドフォンとしては使用しないでください。

12) 航空機のシートジャックにヘッドフォンを接続する場合は、規格に準拠したアダプターを使用してください。過熱による人身事故や物的損害の原因となります。

13) 熱を感じたり、音声信号が途絶えたりする場合は、すぐにヘッドフォンを取り外してください。

14) 火のついたろうそくやライターなど、燃えやすいものをヘッドフォンの近くや上におかないでください。

15) 電源が切れている時や使用していないときを含め、過度な時間、ヘッドフォンに体重や圧力をかけないでください。

16) ヘッドフォンを温気にさらしたり、水につけたりしないでください。

17) ヘッドフォンは特別なクリーニングを必要としません。必要に応じて、乾いた柔らかい布を使用してください。溶剤を含む洗剤剤は使用しないでください。

18) 修理は有資格者に依頼してください。液体をこぼした、コードを傷つけた、雨にさらした、落としたりなど、何らかの損傷があった場合は修理が必要です。

システムまたはその付属品に変更を加えないでください。許可されていない変更を行うと、お客様が自身が危険にさらされたり、違法の対象になったり、デバイスのパフォーマンスが低下したりする可能性があります。

イヤークッションを交換する場合は、音質やアクティブノイズの低減を損なわないよう、必ずメーカーが指定する特定のモデルのイヤークッションに交換するようにしてください。

19) 本製品には以下のリスクがあります。

- ・窒息死
- ・火災や感電死（雨、湿気、その他の液体にはさらさないでください）

20) 本製品は磁性部品を内蔵していることから、磁界を発生するため、植込み型ペースメーカーや除細動器に反応する可能性があります。ヘッドフォンを使用する前に、植込み型医療機器の動作に与える影響についてお知りになりたい場合は、医師に相談してください。

21)   本製品は、適応されるすべての欧州の規則および指令に準拠しています。

このマークは、この製品（電池がある場合はそれも含む）を家庭ごみと一緒に廃棄せず、適切な回収場所に持っていき、リサイクルすることを意味しています。適切な廃棄方法を知ってリサイクルをすることは、天然資源、私たち人間の健康、環境の保護に役立ちます。この製品の廃棄方法やリサイクル方法については、お住まいの地域の自治体、不用品回収業者、またはこの製品を購入されたお店にお問い合わせください。

22)  本製品には、リチウムイオン電池が内蔵されているので、取り扱いには十分注意してください。

リチウム電池は、正しい使い方や取り扱いをしないと危険な場合があります。

リチウム電池の異常な使用は、極端な場合は以下を引き起こす可能性があります。

- ・爆発
- ・火事
- ・発熱
- ・煙やガスの放出



警告シンボル。このシンボルは、機器の取り扱いや活用、メンテナンスに関して使用説明書に重要な指示が記載されていることを、ユーザーに警告するためのものです。

23) 注意：機器をあげないでくださいお客様ご自身で電池の分解、開封、穴あけなどの作業を行わないでください。

注意：電池を正しく交換しないと、爆発する危険があります。

Focal製品のバッテリーの交換や取り外しをする場合は、必ず有資格者に依頼してください。元の電池と同一の電池をFocal製品の販売店で入手してか電池の交換をしてください。

Focalは、他社製の電池の安全性、互換性、および機器での正しい動作を保証しません。

導体（金属のように電気を通しやすいもの）やその他の手段で、バッテリーの＋と－端子を短絡させないでください。

極性を逆にしないでください。

ヘッドフォンの内蔵電池の近くや上に可燃物を置かないでください。電池は日光や火などの過度の熱（70度以上）および湿度90%以上のところにさらさないでください。

バッテリーや充電器に水をつけないでください（水浸させない、液体をかけない、結露させない、濡らさない）。雨にさらさないでください。

破損した電池は絶対に使用しないでください。

電池に衝撃や振動を与えないでください。強い衝撃を受けた場合は、電池の使用を中止してください。

バッテリーを破壊したり焼却しないでください。

電池の内部部品や燃焼生成物に触れると危険な場合があります。触れてしまった場合は、医師にご相談ください。

使用中に電池から異臭がしたり、異常に発熱したり、変形したりした場合は、すぐに電源を切り、Focal販売店にご連絡ください。

各国の安全認証規格（UL、CSA、VDE、CCC、CEなど）を満たす代理店認定の電源（LPS）のみ使用してください。

充電は周囲温度0度～45度の間で行ってください。

膨張した電池、液漏れした電池、損傷した電池は絶対に充電しないでください。

改造や破損した充電器は絶対に使用しないでください。充電は不燃性の場所のみで行い（カーペットやフローリングの床など、燃えやすい場所では充電しないでください）、可燃物の近くでは充電しないでください。ショートなどによる破損を防ぐため、導電性のない場所で充電してください。

バッテリーや充電器は、14歳未満のお子様手の届かないところに保管してください。

バッテリーの充電中は、ヘッドフォンを使用しないでください。

電池（純正品、交換品）を、日光や火気などの熱にさらさないでください。

24) この製品には、6,6'-ジ-tert-ブチル-2,2'-メチレンジクレゾール（DBMC）を少量含む部品（スピーカーエッジ）が組み込まれています。

この物質を摂取すると、生殖機能が損なわれる可能性があります。

この物質は、長期的には水生生物に有害である可能性があります。そのため環境や下水道への流出は避ける必要があります。

製品および部品をリサイクルする際は、該当する回収システムを利用するか、製品を購入した販売店に連絡し、安全にリサイクルしてください。

電池の最適な使用条件

ヘッドフォンの電池を最適な状態に保つため、また長期間使用しない場合は、定期的に、少なくとも3か月に1回程度は充電してください。

バッテリー駆動の製品は、使用しないときはスイッチを切っておいてください。

最適に使用するために、バッテリー付きのヘッドフォンを暑すぎない場所（40度以上）または寒すぎない場所（-5度以下）で使用しないでください。

製品に問題が発生した場合、Focal販売店までご連絡ください。

Focal-JMLabの保証を有効にするには、
現在、製品のオンライン登録が可能になりました：www.focal.com/warranty



Focalの製品をご購入いただきありがとうございます。原音に忠実なハイファイの世界へようこそ。イノベーショ
ン、伝統、卓越、喜びが当ブランドの価値観。ピュアで原音に近い、豊かな音を提供するのが、当ブランドの向か
う先です。この製品の性能をすべて活用するには、この冊子の説明をよくお読みになり、後で参照できるよう大切
に保管してください。

1. 梱包内容

- Bathysヘッドフォン 1点
- 専用キャリーケース 1点
- ジャックケーブル 1点
- USB-C®ケーブル 1点
- クイックスタートガイド 1点
- ブランドコンテンツ 1点

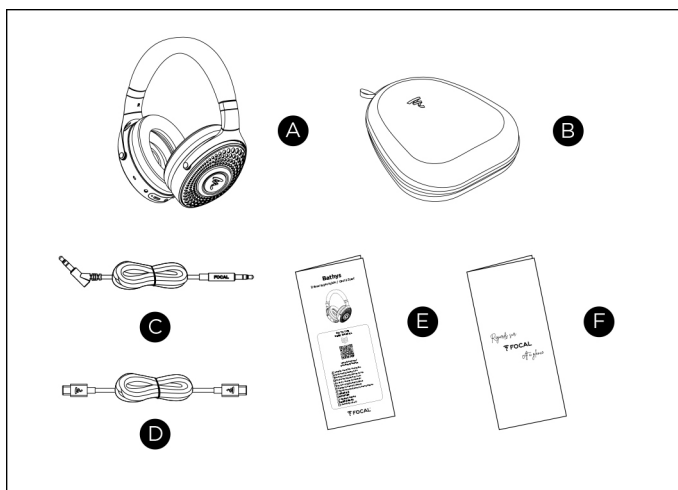

2. アプリケーション

Focalのアプリケーションは、スマートフォンなどのモバイル周辺機器からヘッドフォンを設定・管理するのに役立
ちます。

アプリケーションを介して、Bluetooth®接続やヘッドフォンの設定を管理したり、アップデートで導入された新機
能（イコライザー）へ必要に応じてアクセスすることが可能です。

JA



-アプリケーションをダウンロードする

App Store Google Store

-アプリケーションの指示に従う

Bathys

取扱説明書

117

3. スタート - シャットダウン - ペアリング

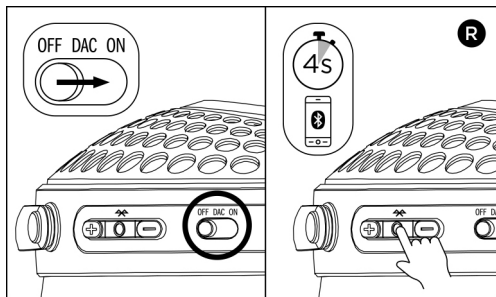

ヘッドフォンのスイッチを入れるには、電源ボタンをONにします。

電源を切るには、ボタンをOFFにします。Bluetooth®モードで15分以上使用しないと、ヘッドフォンは自動的にスリープへ切り替わります。スリープ状態を解除するには、マルチ機能ボタンを押してください。

ヘッドフォンは最大8台のデバイスを記憶できます。スイッチが入ると、記憶しているデバイスのひとつとの接続を自動的に試みます。それ以外のデバイスとペアリングしたい場合は、マルチ機能ボタンを4秒間押しと、ロゴが点滅し、発音音が鳴ります。デバイスのBluetooth®設定へアクセスし、ヘッドフォンに接続します。ペアリングが完了すれば、ヘッドフォンの準備はOKです。

4. Bluetooth®, ジャック、USB DACモードの説明

a. Bluetooth®

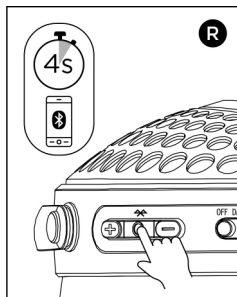

ヘッドフォンをBluetooth®モードで使用するには、スイッチボタンがONになっているか確認してください。ヘッドフォンをはじめて使用する際は、ペアリングモードが自動的に起動します。ヘッドフォンをデバイスに接続するには、Bluetooth®の設定へアクセスし、「Focal Bathys」ヘッドフォンを選択します。ペアリングが完了すれば、ヘッドフォンの準備はOKです。

別のデバイスへ接続するには、マルチ機能ボタンを4秒間押し、ヘッドフォンのペアリングモードを起動させます。ロゴが点滅し、発音音が鳴ります。デバイスのBluetooth®設定を開き、ヘッドフォンに接続します。広い空間でのBluetooth®の有効範囲は15mです。それ以上離れると、音源との接続ができなくなります。

Bathys

取扱説明書

118

b. ジャック

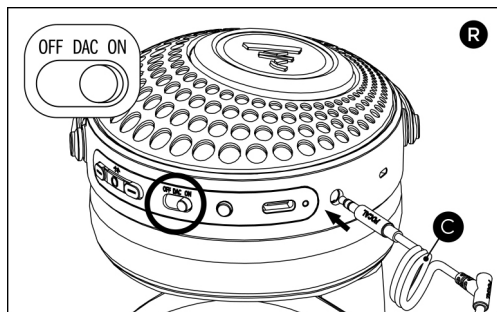

ヘッドフォンをジャックモードで使用するには、付属のジャックケーブルをお使いください。イヤープッド右のジャック差し込み口にケーブルを挿入します。スイッチボタンがONになっているか確認してください。ジャックケーブルを差し込むと、Bluetooth®機能は解除されます。ケーブルに損傷がある場合は、販売代理店へ問い合わせ、必要な部品を提供してもらってください。

c. USB DAC

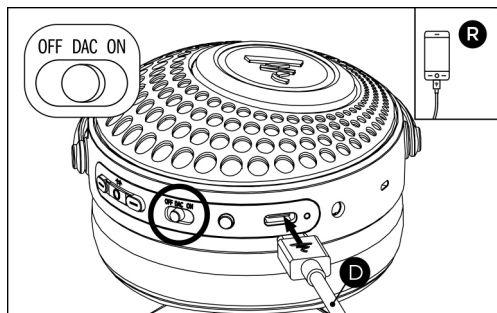

USB DACモードを使用するには、スイッチボタンをDACにし、付属のUSB-C®ケーブルをお使いください。ケーブルに損傷がある場合は、販売代理店へ問い合わせ、必要な部品を提供してもらってください。

5. マルチメディア再生 - 音量

	Press the multifunction key
再生/一時停止	マルチ機能ボタンを押す
次へ	マルチ機能ボタンを2回押す
前へ	マルチ機能ボタンを3回押す
音量を上げる	+ボタンを押す
音量を下げる	-ボタンを押す

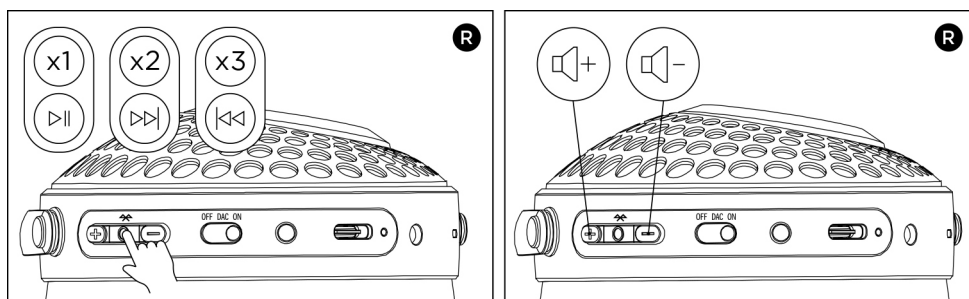

6. ヘッドフォンの充電

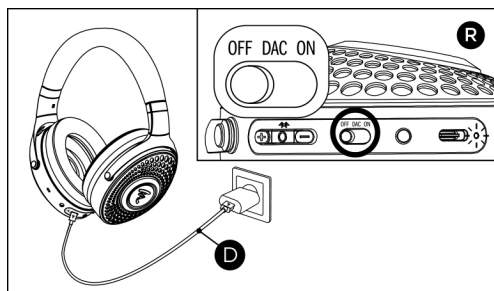

ヘッドフォンを充電するには、付属のUSB-C®ケーブルを使用し、ヘッドフォン右耳側のUSB-C®ポートにケーブルを差し込みます。スイッチボタンがOFFまたはONの位置になっているか確認してください。充電する際は、ヘッドフォンの電源をお切りください。

USB変換アダプタをご使用の際は、出力電圧5V、最大電流300 mAが必要です。

ヘッドフォンには急速充電機能が搭載されています。この機能をお使いになる時は、電流2アンペア（2000 mA）のアダプタに接続してください。

急速充電15分で、約5時間リスニングを延長できます。完全充電に必要な時間は約1時間30分（2アンペアで）。完全充電で、約30時間バッテリーが持続します。

時の経過と充電回数に応じて、バッテリーの性能は低下します。記載されているバッテリーの持続時間、充電や急速充電に必要な時間はそれゆえ変化する可能性があります。

充電中、バッテリーランプは白く点滅します。バッテリーが完全に充電されると、ランプは白く点灯します。

7. アクティブノイズキャンセリング - 外部音取り込みモード

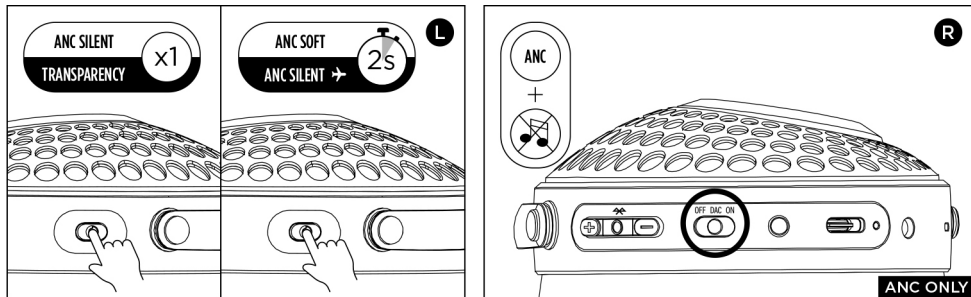

ノイズキャンセリングモードを変更、または外部音取り込みモードを起動させるには、ヘッドフォンの左耳側に位置するボタンを押します。短く1回押すと、ノイズキャンセリングモードと外部音取り込みモードのどちらかを選択することができます。2秒間押し続けると、ノイズキャンセリングモードを変更することができます。

これらのモードはアプリケーションを介して変更することも可能です。

ノイズキャンセリングモードが2種類と、外部音取り込みモードが1種類あります。

- サイレント：最も強力なノイズキャンセリングモード。

- ソフト：周囲の音は耳に届きますが、低域の雑音はカットします。

- トランスペアレント：周囲の音が耳に届き、ヘッドフォンを外すことなく会話が可能。音楽も同時に聴き続けられます。

DACの位置で音楽を聴かずにヘッドフォンを使用すると、アクティブノイズキャンセリングが周囲の音を和らげます。バッテリーが尽きるまで、ノイズキャンセリングは機能します。ONの状態で使用すると、15分後には自動的にスリープ状態になり、アクティブノイズキャンセリングはOFFになります。音楽を聴いている時にアクティブノイズキャンセリングを使用する場合も、同様の注意事項に従ってください。

8. 音声アシスタント

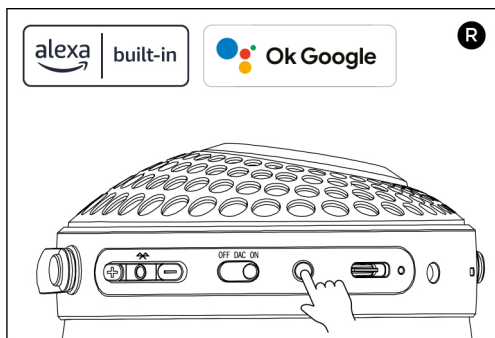

ヘッドフォンはGoogle アシスタントやAmazon アレクサ、お使いのデバイスに搭載されている音声アシスタントとともにご利用いただけます。アプリケーション内で、ご利用になりたい音声アシスタントを選択し、Google アシスタントまたはAmazon アレクサのアカウントへサインインします。音声アシスタントを起動させるには、ヘッドフォン右耳側のボタンを押してから、話してください。

Bathys

取扱説明書

121

9. 通話

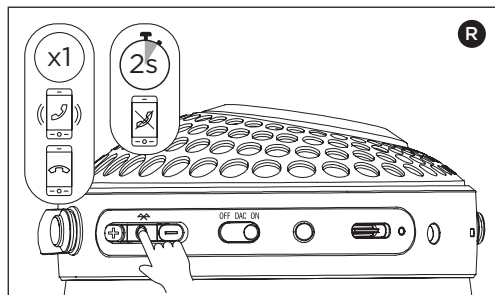

音楽を聴いている時に電話がかかってきた場合、再生は一時停止し、ヘッドホン内で呼び出し音が鳴ります。ヘッドホンにはクリアボイス®テクノロジーを使用したマイクが搭載されています。電話に出るには、マルチ機能ボタンを押します。電話を切る時も、また同じボタンを押します。通話を拒否するには、マルチ機能ボタンを2秒間押します。

10. 照明機能

ヘッドホンにはLEDSが搭載されています。Bluetooth®モードでアプリケーションから照明機能をOFFにすることも可能です。

機能	ランプの種類
デバイスの検索	LEDS 点滅
ペアリングモード	LEDS ゆっくり点滅
接続済み	LEDS 点灯
バッテリー充電中	LED USB 点滅
バッテリー充電済み	LED USB 点灯
ジャックモード	LEDS 50%点灯
USB-C®モード	LEDS 50%点灯
OFF	LEDS 消灯

11. 複数のデバイスへ同時接続

ヘッドホンにはマルチポイント対応のBluetooth®テクノロジーが搭載され、2つのデバイスへの同時接続が可能になります。それゆえ、通常Bluetooth®に再接続する際の工程を踏むことなく、2つの音源間をスムーズに行き来できるのです。もうひとつの音源（たとえばPCやタブレットなど）でオーディオコンテンツを聞いている時に、スマートフォン上で自動的に電話に出ることも可能。

ヘッドホンは最大8台のデバイスを記憶できます。8台以上のデバイスへ接続した場合、最初にペアリングされたものが削除されます。その際は、新たにペアリングし直さなければなりません。再度ペアリングするには、マルチ機能ボタンを4秒間押します。

12. イヤパッドの交換

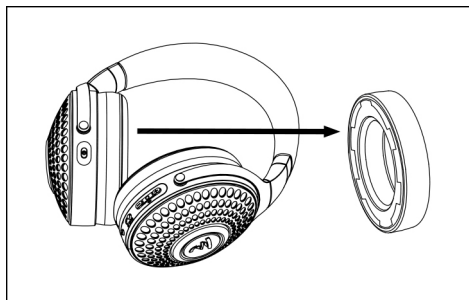

イヤパッドが摩耗した場合、簡単に交換できます。イヤパッドをそっと引っ張り、6つのクリップをはがします。

イヤパッドを取り付け直す際、音質やアクティブノイズキャンセリングが損なわれないよう、クリップがすべて正しく固定されているか確認してください。必ず同じモデルのイヤパッドと交換してください。販売代理店へ問い合わせ、必要な部品を提供してもらってください。

13. ヘッドフォンのクリーニング

ヘッドフォンのクリーニングは、乾いたやわらかな布で埃を取る程度にとどめます。レザー部分にシミや跡がついてしまった場合は、専門家に依頼してください。ご自分でクリーニングすることはお勧めできません。

14. ヘッドフォンの収納

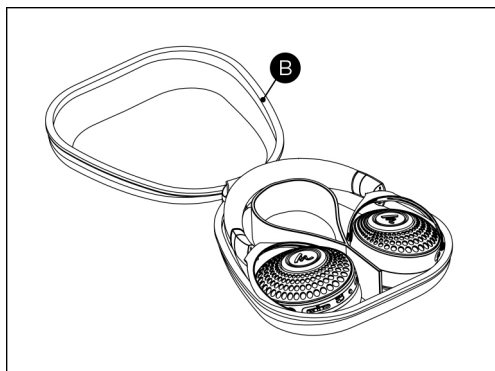

ヘッドフォンを使用しない時は電源を切り、イヤパッドを内側へ回転させてから、専用のキャリーケースへ収納するようお勧めします。

数か月間使用しない予定の時には、バッテリーを完全に充電します。さらに長期にわたりヘッドフォンを使用しない場合は、バッテリーを3か月ごとに完全充電し、性能を維持してください。

15. ファームウェアのアップデート

アプリケーションを介して、ヘッドフォンのファームウェアをアップデートします。アップデートを怠ると、一部の機能を利用できなくなる可能性があります。

16. 工場出荷時の設定へリセット - 強制終了

ヘッドフォンを工場出荷時の設定へリセットするには、「-」のボタンと「ANC」のボタンを同時に8秒間押しします。ヘッドフォンに記録されていたものはすべて消去されます。

ヘッドフォンを強制終了するには、「+」、「-」、「ANC」のボタンを同時に押しします。ヘッドフォン上で最後になされた設定は保存されません。

17. 修理

製品の使用にトラブルが発生した場合は、弊社ウェブサイトによくあるご質問（FAQ）をご覧ください。問題が解決しない場合は、カスタマーサービスへお問い合わせください。

18. 保証条件

条件は該当地域の現行法規に従い、各国のFocal正規販売代理店により、その地域で定められています。

يجب قراءة هذا الدليل قبل الاستعمال! تعليمات هامة تتعلق بالسلامة!

	<p>رمز تحذير. الهدف من هذا الرمز هو تنبيه المستخدم لوجود تعليمات مهمة مذكورة في كتيب الاستخدام ومتعلقة بالتعامل مع الجهاز وتشغيله وصيانته.</p>
<p>15) لا تقم بوضع أي وزن أو تضغط على سماعة الرأس لفترة طويلة جدًا، بما في ذلك عندما يتم إيقاف تشغيلها أو لا تُستخدم.</p> <p>16) لا تُعرض سماعات الرأس للرطوبة ولا تغسها في الماء.</p> <p>17) لا تتطلب سماعات الرأس تنظيفًا خاصًا. إذا لزم الأمر، استخدم قطعة قماش جافة وناعمة. لا تستخدم منتجات التنظيف التي تحتوي على مذيبات.</p> <p>18) قم بإحالة جميع أعمال الإصلاح أو الصيانة إلى موظفين مؤهلين. مثل هذه العمليات ضرورية في حالة حدوث تلف من أي نوع (انسكاب السوائل، تلف الكابل، التعرض للمطر، سقوط الجهاز، الخ).</p> <p>لا تقم بإجراء أي تعديلات على النظام أو ملحقاته. قد تؤدي التعديلات غير المصرح بها إلى تعريض سلامتك واحترام القوانين التنظيمية وأداء الجهاز للخطر.</p> <p>في حالة استبدال وسادات السماعات، احرص على استبدالها فقط بترازن وسائد السماعات الخاص بالمقدم من الشركة المصنعة حتى لا تؤثر على جودة الصوت وتقليل الضوضاء النشطة.</p> <p>19) هذا المنتج ينطوي على مخاطر:</p> <ul style="list-style-type: none"> • الاختناق؛ • الحرق أو الصعق بالكهرباء (لا تُعرض الجهاز للمطر أو للرطوبة، أو أي مادة سائلة). 20) يحتوي هذا المنتج على مكونات مغناطيسية ويولد حقول مغناطيسية قد تسبب في حدوث تداخل مع أجهزة تنظيم ضربات القلب وأجهزة إزالة الزلزال المزروعة. قبل استخدام سماعات الرأس، اتصل بطبيبك إذا كانت لديك أي أسئلة بخصوص تأثير هذه المكونات على تشغيل الجهاز الطبي المزروع. 21) يتوافق هذا الجهاز مع كل اللوائح والتعليمات الأوروبية المطبقة. هذا الرمز يعني أنه يجب عدم التخلص من الجهاز (بما في ذلك بطاريته إذا لزم الأمر) مع النفايات المنزلية ولكن يجب نقله إلى مركز تجميع مناسب لإعادة التدوير. يساعد التخلص وإعادة التدوير بشكل صحيح على حماية الموارد الطبيعية وصحة الإنسان والبيئة. لمزيد من المعلومات عن التخلص من هذا الجهاز وإعادة تدويره، اتصل بدار البلدية أو خدمة جمع المخلفات أو المتجر الذي اشتريته منه هذا الجهاز. 	<p>قبل أي استخدام للمنتج، اقرأ التعليمات واحتفظ بها بعناية للرجوع إليها لاحقًا إذا لزم الأمر.</p> <p>1) اقرأ هذه التعليمات.</p> <p>2) احتفظ بهذه التعليمات.</p> <p>3) التزم بكل التنبيهات الموجودة في هذه التعليمات.</p> <p>4) اتبع كافة التعليمات.</p> <p>5) استخدام سماعات الرأس وهي تصدر صوتًا شديدًا يمكن أن يتلف أذن المستخدم ويتسبب في حدوث اضطرابات سمعية (صمم مؤقت أو دائم، طنين بالأذن، تهيؤات سماع ضوضاء، احتداد السمع).</p> <p>تعرض الأذنين لمستوى صوتي زائد عن الحد (أعلى من 85 ديسيبل) لأكثر من ساعة يمكن أن يتلف حاسة السمع بشكل لا رجعة فيه. لذلك يوصى بشدة بعدم استخدام سماعات الرأس على أعلى مستوى الصوت، ولا الاستماع لأكثر من ساعة واحدة في اليوم على مستوى صوت متوسط. لا تستخدم سماعات الرأس بطريقة مستمرة، خذ فترات راحة.</p> <p>في حالة ظهور طنين أو صغير (تهيؤات سماع ضوضاء) في الأذنين، أو انخفاض قوة السمع أو الشعور بوجود «فطن»، فتوقف عن الاستماع إلى سماعات الرأس على الفور. إذا استمرت الأعراض لعدة ساعات، استشر الطبيب على الفور والذي سوف يوجهك، إلى لزم الأمر، إلى متخصص في أمراض الأذن والأذن والعلاج في بعض الحالات، يمكن أن يمنع الضرر الذي يحدث. لا يمكن إصلاحه.</p> <p>6) قم بخفض مستوى صوت الجهاز إلى الحد الأدنى قبل توصيل سماعات الرأس به ورفع مستوى الصوت بعد تركيب سماعات الرأس، قم برفع الصوت تدريجيًا حتى مستوى معقول ومناسب.</p> <p>7) لا تستخدم مطلقًا سماعات الرأس بدون وسادتي السماعات أو حلقات الحماية.</p> <p>8) تأكد من استخدام سماعات الرأس بطريقة تجعلك تسمع الأصوات المحيطة، على وجه الخصوص، قد يؤدي إلغاء الضوضاء النشطة للجهاز إلى جعل الضوضاء المحيطة غير مسموعة أو تغيير إدراك الإشارات التحذير الصوتية بشكل كبير؛ الحد من احتمالية سماع الضوضاء المحيطة يشكل خطرًا عليك وعلى من حولك.</p> <p>لا تستخدم سماعات الرأس في الأحوال التي تتطلب انتباه خاص (في الخارج في حالة حركة المرور الكثيفة، بالقرب من موقع بناء أو خط سكة حديد، وما إلى ذلك).</p> <p>لا تقود أبدًا مركبة (سيارة، دراجة بخارية، قارب، سكوتر كهربائي، الخ) أو تنتقل بالدراجة، لوح تزلج، حذاء تزلج، لوح طيران على الماء، إلخ. أثناء ارتداء سماعات الرأس. أي استخدام في ظل هذه الظروف يُعد خطيرًا، وفي بعض البلدان، يكون أيضًا غير قانوني.</p> <p>9) لا ينصح أيضًا باستخدام سماعات الرأس أثناء الجري أو المشي أو ممارسة أي نشاط آخر في الأماكن المزدحمة. إذا كنت تستخدم سماعات الرأس في ظل هذه الظروف، فاضبط مستوى الصوت على مستوى منخفض حتى تتمكن من سماع الأصوات المحيطة، بما في ذلك الأبواق والإنذارات وإشارات التحذير.</p> <p>10) يرجى التأكد من عدم السماح للأطفال والشباب الذين تقل أعمارهم عن 14 عامًا باستخدام سماعات الرأس دون إشراف. كن يقظًا بشكل خاص فيما يتعلق بالأطفال والمراهقين الذين غالبًا ما يستخدمون هذه الأجهزة على مستوى صوت مرتفع أكثر من اللازم.</p> <p>11) لا تحوّل سماعات الرأس عن وظيفتها الأصلية. لا تستخدم سماعات الرأس كوسيلة للاحتماة من الضوضاء. لا تستخدم سماعات الرأس كسماعة اتصالات في الطيران.</p> <p>12) استخدم مقاييس تحويل متوافقة لتوصيل سماعة الرأس بمقاييس مقاعد الطائرة. وخلاف ذلك، فإنك تُعرض نفسك إلى إصابات جسدية أو أضرار مادية بسبب ارتفاع الحرارة.</p> <p>13) إذا شعرت بالحرارة أو فقد الإشارة الصوتية، اسحب سماعة الرأس على الفور وافصلها.</p> <p>14) لا تضع أشياء مشتعلة بالقرب من سماعات الرأس و / أو عليها، مثل الشموع المضاءة والولاعات وما إلى ذلك.</p>



رمز تحذير. الهدف من هذا الرمز هو تنبيه المستخدم لوجود تعليمات مهمة مذكورة في كُتيب الاستخدام ومتعلقة بالتعامل مع الجهاز وتشغيله وصيانته.



(22)

يحتوي هذا الجهاز على بطارية ليثيوم أيون يجب التعامل معها بحذر. يمكن أن تكون بطاريات الليثيوم خطيرة إذا لم يتم استخدامها والتعامل معها بشكل صحيح. في الحالات القصوى، قد يؤدي الاستخدام غير الطبيعي لبطاريات الليثيوم إلى:

- انفجار
 - حريق
 - انبعاث حرارة
 - انبعاث دخان أو غاز.
- (23) انتبه، لا تفتح الجهاز. يحظر فك أو فتح أو ثقب أو القيام وحده بأي عمل آخر على البطارية. انبث، يوجد خطر حدوث انفجار إذا لم يتم استبدال البطارية بشكل صحيح.

يجب أن يتم استبدال البطارية و / أو إزالتها من جهاز Focal بواسطة موظفين مؤهلين. يجب استبدال البطارية ببطارية مماثلة للبطارية الأصلية والحصول عليها من وكيل Focal.

لا يمكن أن تضمن Focal سلامة بطاريات الشركات الأخرى وتوافقها أو عملها بشكل صحيح مع الجهاز. لا يتم العمل تماس بين القطبين (+) و (-) في البطارية بواسطة عناصر موصلة للكهرباء (بالتلامس خصوصاً مع الأشياء المعدنية)، ولا بأي وسيلة أخرى.

لا يتم بعكس القطبين.

لا تضع أشياء مشتعلة على مقربة من البطارية المنمجة في سماعات الرأس أو عليها. بصفة عامة، لا يجب تعريض البطارية إلى الحرارة الشديدة مثل أشعة الشمس أو النار أو غيرها (تزيد عن 70 درجة مئوية) و / أو لسيولة رطوبة تزيد عن 90%.

لا تعرض البطارية والشاحن للماء (لا يتم بالغمر ولا تصب سائل ولا تعرضها للتكثف أو البلب). لا تعرضها للمطر. لا تستخدم بطارية تالفة مطلقاً.

لا تعرض البطارية للصدات أو الاهتزازات. في حالة حدوث صدمة شديدة، توقف عن استخدام البطارية.

لا يتم بتدمير البطارية أو تحرقها. قد يكون التعرض لمكونات البطارية الداخلية أو نواتج الاحتراق الخاصة بها خطيراً. إذا كان الأمر كذلك، اتصل بالطبيب.

أثناء استخدام البطارية، إذا انبثت منها رائحة غير عادية أو ارتفعت حرارتها بشكل غير طبيعي أو حدث بها تشوه، فقم بإيقاف الجهاز على الفور واتصل بوكيل Focal. استخدم هذا الجهاز مع مصدر طاقة محدود معتمد من الوكالة يستوفي المتطلبات التنظيمية المحلية (على سبيل المثال، UL، CSA، VDE، CCC، CE).

لا تشحن البطارية إلا في درجة حرارة محيطية تتراوح ما بين 0 و 45 درجة مئوية.

لا تشحن مطلقاً بطارية منفتحة، أو حدث منها تسريب أو قد تكون تالفة.

لا تستخدم مطلقاً شاحن مُعدلاً أو تالفاً. اشحن البطارية فقط على أسطح غير قابلة للاشتعال (لا تشحنها على سطح قابل للاشتعال مثل الموكيت أو الأرضية الخشبية) ولا تشحنها على مقربة من خامات قابلة للاشتعال. اشحن البطارية على سطح غير موصل للكهرباء من أجل منع حدوث أي تلف مرتبط بالماس الكهربائي على وجه الخصوص.

اجعل البطارية والشاحن بعيداً عن متناول الأطفال الذين يقل سنهم عن 14 عامًا.

لا تستعمل سماعات الرأس أثناء شحن البطارية. يجب عدم تعريض أي بطارية (سواء أصلية أو بديلة) للحرارة مثل أشعة الشمس أو النار أو ما شابه ذلك.

(24) يشتمل المنتج على أجزاء (معلقات ميكرو صوت) تحتوي على كمية صغيرة من: 6,6'-di-tert-butyl-2,2-methylenedi-p-cresol (DBMC)

من المحتمل أن يؤدي تناول هذه المادة إلى الإضرار بالخصوبة.

قد تكون المادة ضارة على المدى الطويل بالكائنات المائية؛ يجب تجنب الانسكاب في البيئة أو في المجاري.

إعادة تدوير المنتج وأجزائه؛ استخدم أنظمة التجميع المقابلة أو اتصل ببيع التجزئة الذي تم شراء المنتج منه حتى يتمكن من إعادة تدوير المنتج ومكوناته بأمان.

الظروف المثلى لاستخدام البطارية

لكي تحتفظ بطارية سماعات الرأس بطاقة التشغيل المثلى، وفي حالة عدم الاستخدام لفترة طويلة، قم بإعادة شحنها بانتظام ومرة واحدة على الأقل كل ثلاثة أشهر تقريباً.

قم بإيقاف تشغيل الأجهزة التي تعمل بالبطارية عندما لا تكون قيد الاستخدام.

للاستخدام الأمثل، لا تستخدم سماعات الرأس التي بها بطارية في الأماكن المعرضة للحرارة الزائدة (أكثر من 40 درجة مئوية) أو البرد الشديد (أقل من 5 درجات مئوية تحت الصفر).

في حالة حدوث مشكلات، اتصل بوكيل شركة Focal المتخصص.

الرجاء تفعيل ضمان Focal-JMLab الخاص بك،
يمكنك الآن تسجيل منتجك عبر الإنترنت على موقع:
www.focal.com/warranty



لقد اشتريت للتو منتجًا من منتجات Focal ونحن نشكرك على ذلك. مرحبًا بك في عالمنا، وهو عالم الدقة العالية. الابتكار والأصالة والامتياز والمتعة من قيمنا؛ وهدفنا هو أن نقدم لك صوتًا نقيًا وأصليًا ورائعًا. من أجل الاستفادة الكاملة من أداء هذا المنتج، فإننا ننصحك بقراءة التعليمات الواردة في هذا الكتيب، ثم الاحتفاظ به بعناية من أجل الرجوع إليه مستقبلاً.

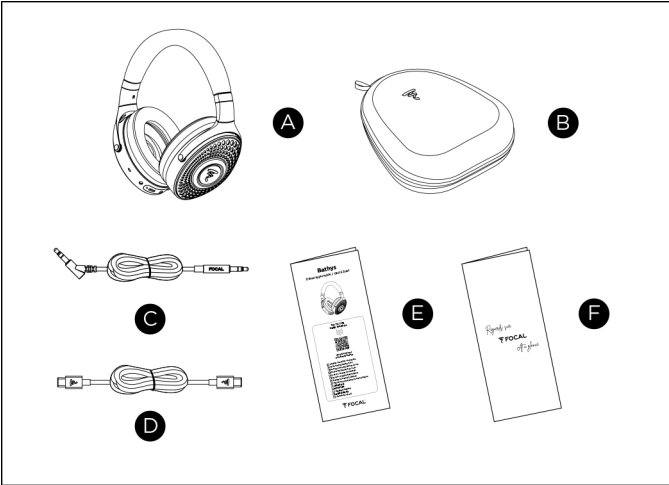

1. محتوى العبوة
- عدد 1 سماعات الرأس Bathys
 - عدد 1 حقيبة النقل
 - عدد 1 كابل سماعات الرأس
 - عدد 1 كابل USB-C®
 - 1 دليل التشغيل السريع
 - عدد 1 محتوى العلامة التجارية

2. التطبيق

يتيح تطبيق Focal ضبط سماعات الرأس والتحكم فيها من جهاز طرفي، ولا سيما الهاتف الذكي. يمكنك عن طريق التطبيق، التحكم في توصيلات البلوتوث Bluetooth®، ومعايير سماعات الرأس والوصول إلى وظائف جديدة تظهر من خلال التحديثات إن وجدت (المعادل).



- تحميل التطبيق
App Store Google Store
- اتبع تعليمات التطبيق

3. التشغيل - فصل التيار - الاقتران

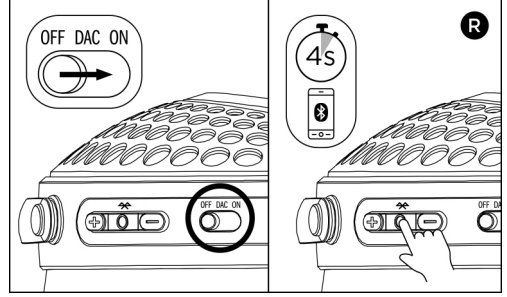

لتشغيل سماعات الرأس، ضع زر التشغيل على ON. لإيقاف سماعات الرأس، ضع الزر على وضع OFF. بعد مرور 15 دقيقة بدون استخدام، تنتقل سماعات الرأس إلى وضع الاستعداد تلقائيًا. لإعادة تشغيلها بعد انتقالها إلى وضع الاستعداد، اضغط على الزر متعدد الوظائف.

يمكن لسماعات الرأس تخزين أجهزة في الذاكرة حتى عدد 8 أجهزة. عند التشغيل، تحاول سماعة الرأس الاتصال بأي من هذه الأجهزة. لبدء الاقتران مع جهاز آخر، اضغط لمدة 4 ثوانٍ على الزر متعدد الوظائف، فيومض الشعاع وتصدر إشارة صوتية. ادخل على ضبط البلوتوث في الجهاز لتوصيله بسماعات الرأس. عند نجاح الاقتران، تكون سماعات الرأس جاهزة للاستخدام.

4. تشغيل أوضاع البلوتوث والـ Jack و الـ USB DAC a البلوتوث Bluetooth®

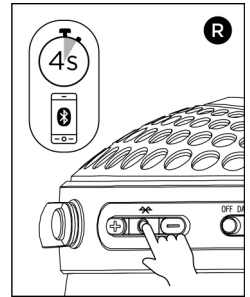

لاستخدام سماعات الرأس في وضع البلوتوث، يجب أن يكون زر التوصيل في الوضع ON. عند استخدام سماعات الرأس للمرة الأولى، فإن وضع الاقتران ينشط تلقائيًا. لتوصيلها بالجهاز، ادخل إلى ضبط البلوتوث الخاص به وقم بتوصيله بسماعات الرأس « Focal Bathys ». عند نجاح الاقتران، تكون سماعات الرأس جاهزة للاستخدام.

لتوصيل جهاز آخر، قم بتفعيل وضع الاقتران في سماعات الرأس بالضغط لمدة 4 ثوانٍ على الزر متعدد الوظائف. فيومض الشعاع ويصدر تنبيهًا صوتيًا. انتقل إلى ضبط البلوتوث في الجهاز للتوصيل بسماعات الرأس. في المساحة الخالية، يبلغ مدى البلوتوث 15 مترًا. وأبعد من هذه المسافة، سوف تنفصل سماعات الرأس عن المصدر.

الـ Jack .b

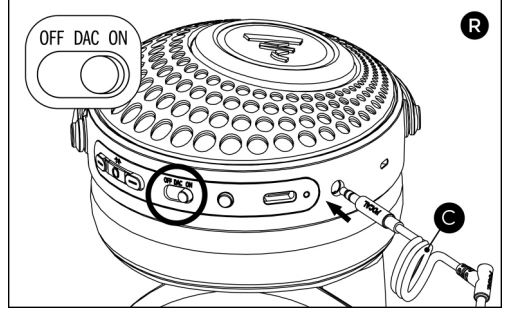

لاستخدام سماعات الرأس في وضع الـ Jack، يجب عليك استخدام كابل الـ Jack ألمياع في العبوة. قم بتوصيل الكابل على مدخل الـ Jack للوسادة اليمنى لسماعات الرأس. يجب أن يكون زر التوصيل على الوضع ON. عند توصيل كابل الـ Jack، يتم فصل وظيفة البلوتوث. في حالة تلف الكابل، اتصل بالوكيل الذي تتعامل معه والذي سيكون بمقدوره تزويدك بقطع الغيار الضرورية.

USB DAC .c

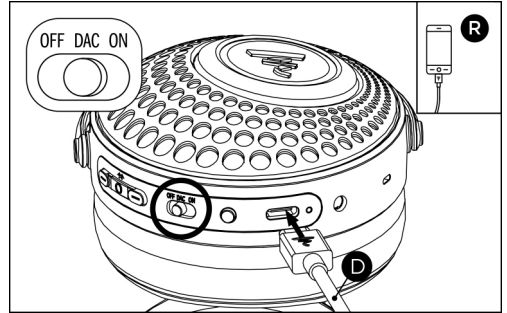

لاستخدام وضع USB DAC، استخدم الكابل الـ USB-C، ألمياع مع الجهاز وضع زر التوصيل على الوضع DAC. في حالة تلف الكابل، اتصل بالوكيل الذي تتعامل معه والذي سيكون بمقدوره تزويدك بقطع الغيار الضرورية.

5. تشغيل الوسائط المتعددة - الصوت

تفعيل / إيقاف	اضغط على الزر متعدد الوظائف
التالي	اضغط مرتين على الزر متعدد الوظائف
السابق	اضغط ثلاث مرات على الزر متعدد الوظائف
رفع الصوت	اضغط على الزر +
خفض الصوت	اضغط على الزر -

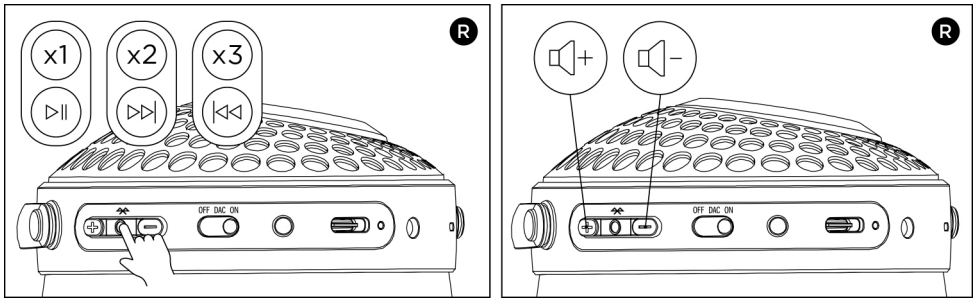

6. شحن سماعات الرأس

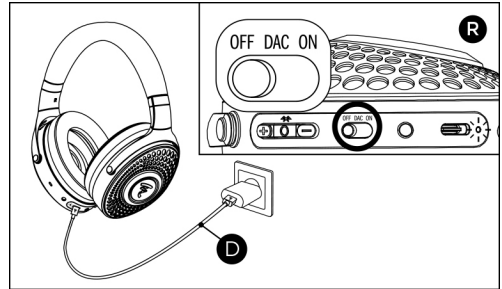

لشحن سماعات الرأس، استخدم كبل USB-C @ المباع وقم بتوصيله بمدخل USB-C الخاص بالسماعة اليمنى لسماعات الرأس. يجب أن يكون زر التوصيل على الوضع OFF أو ON فقط. يجب أن تكون سماعات الرأس مطفأة أثناء الشحن. إذا كنت تستخدم محول تيار USB، فيجب أن يكون له جهد خرج يبلغ 5 فولطاً وتيار لا يقل عن 300 مللي أمبير. سماعات الرأس مزودة بوظيفة الشحن السريع، ولاستخدامها، قم بتوصيل الجهاز على محول تيار 2 أمبير (2000 ملي أمبير). 15 دقيقة من الشحن السريع تنتج لك الاستفادة من حوالي 5 ساعات إضافية من الاستماع. وقت الشحن الكامل حوالي ساعة ونصف تقريباً (أقل من 2 أمبير). عند الشحن الكامل، تعمل البطارية لمدة 30 ساعة تقريباً. وبالتالي، فإن مدد ساعات التشغيل والشحن والشحن السريع المشار إليها عرضة للتغيير. يقل أداء البطارية بمرور الوقت وعدد مرات إعادة الشحن. وبالتالي، فإن مدد ساعات التشغيل والشحن والشحن السريع المشار إليها عرضة للتغيير. أثناء الشحن، تومض لمبة البيان الخاصة بالبطارية باللون الأبيض. وعند اكتمال شحن البطارية، فإن لمبة البيان تضيء باللون الأبيض.

7. تقليل الضوضاء النشطة - وضع الشفافية

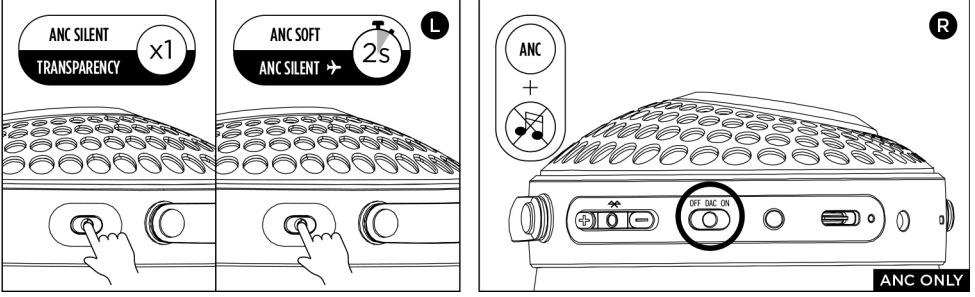

لتعديل وضع تقليل الضوضاء أو تفعيل وضع الشفافية، اضغط على الزر الموجود على السماعة اليسرى في سماعات الرأس. الضغط القصيرة تتيح الاختيار ما بين تقليل الضوضاء ووضع الشفافية. الضغط المستمرة لمدة ثابنتين يغير وضع تقليل الضوضاء.

هذه الأوضاع قابلة للتعديل عن طريق التطبيق.

يوجد وضعين لتقليل الضوضاء ووضع واحد للشفافية.

- **Silent**: يعرض تقليل الضوضاء الأعلى.

- **Soft**: يقلل من الضوضاء الجبيرة مع السماح للاستماع للبيئة المحيطة.

- الشفافية **Transparence**: يتيح سماع الضوضاء المحيطة والتحدث دون نزع سماعات الرأس، مع الاستمرار في الاستماع للموسيقى.

إذا كانت سماعات الرأس مع مستخدمة بدون موسيقى على وضع DAC، فإن وظيفة تقليل الضوضاء النشطة تخفف من الأصوات الموجودة في البيئة المحيطة. سوف تعمل وظيفة تقليل الضوضاء طالما أن هناك بطارية. إذا كان الوضع ON مُستخدمًا، فإن سماعات الرأس تنتقل تلقائيًا إلى وضع الاستعداد بعد مرور 15 دقيقة، وتتوقف وظيفة تقليل الضوضاء النشطة. تُراعى نفس الاحتياطات المرتبطة بتقليل الضوضاء النشطة عندما تستخدم الوظيفة مع الموسيقى.

8. المساعدة الصوتية

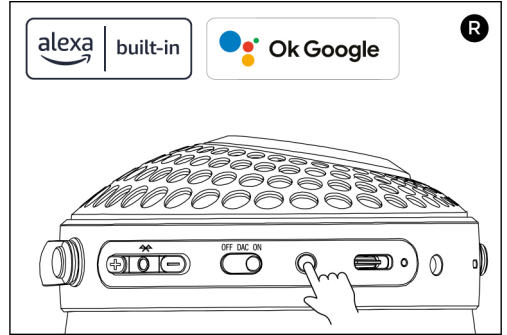

تتوافق سماعات الرأس مع مساعدي الصوت Google Assistant و Amazon Alexa والمساعدين الصوتيين لأجهزتك. في التطبيق، اختر المساعد الصوتي الذي تريد استخدامه وقم بتسجيل الدخول على حساب Google Assistant أو Amazon Alexa لتشغيله، اضغط على الزر الموجود على السماعة اليمنى لسماعات الرأس وتحدث.

9. الاتصالات الهاتفية

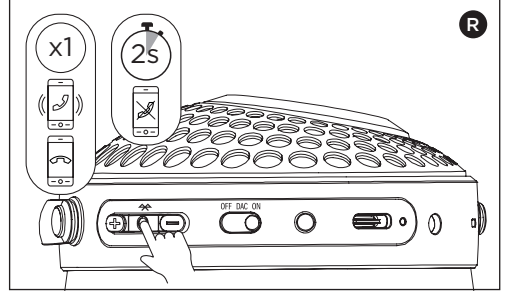

إذا تلقيت مكالمة بينما أثناء الاستماع للموسيقى، فإن تشغيل الموسيقى يتوقف مؤقتًا وتصدر نغمة رنين في سماعات الرأس. وسماعات الرأس مزودة بميكروفونات تستخدم تقنية @Clear Voice. وللرد على المكالمة، اضغط على الزر متعدد الوظائف. لإنهاء المكالمة، اضغط على الزر نفسه مرة أخرى. لرفض المكالمة، اضغط على الزر متعدد الوظائف لمدة ثانيتين.

10. إضاءة السماعات
سماعات الرأس مزودة لمبات ليد على السماعات. يمكن إلغاء تنشيط الإضاءة باستخدام التطبيق في وضع البلوتوث @Bluetooth.

الوظيفة	معنى سلوك الضوء
البحث عن جهاز	لمبات الليد تومض
وضع الاقتران	لمبات الليد تومض ببطء
متصل	لمبات الليد مضاءة
جاري شحن البطارية	لمبات ليد الـ USB تومض
البطارية مشحونة	لمبات ليد الـ USB مضاءة
وضع الجاك jack	لمبات الليد مضاءة بنسبة 50%
وضع USB-C @	لمبات الليد مضاءة بنسبة 50%
OFF	لمبات الليد مطفاة

11. اتصال مترامن بعدة أجهزة
سماعات الرأس مزودة بتقنية @multipoint Bluetooth التي تتيح الاتصال بجهازين في آن واحد. وهكذا، يمكن لسماعات الرأس الانتقال بسهولة بين مصدرين للصوت دون اللجوء إلى عملية إعادة الاتصال التقليدية @Bluetooth. يمكن لسماعة الرأس أيضًا الرد تلقائيًا على مكالمة على هاتفك إذا كنت تستمع إلى محتوى صوتي على مصدر آخر (على سبيل المثال، جهاز كمبيوتر أو جهاز لوحي).
يمكن لسماعات الرأس تخزين أجهزة في الذاكرة حتى عدد 8 أجهزة. إذا تم توصيل أكثر من 8 أجهزة مختلفة، فسيتم حذف الجهاز الذي تم مزاجته أولاً. إذا كان ينبغي إجراء اقتران جديد. للقيام بذلك، اضغط لمدة 4 ثوان على الزر متعدد الوظائف.

12. استبدال وسائد السماعات

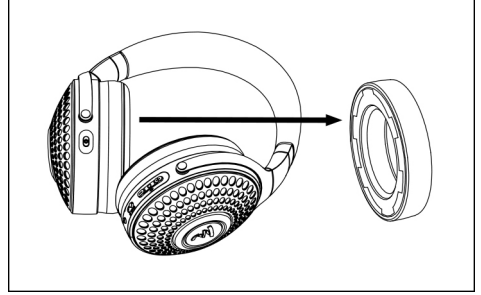

إذا كانت وسائد السماعات الخاصة بك تظهر عليها علامات التآكل، فيمكن استبدالها بسهولة: اسحب الوسادات برفق لفصل المشابك الستة. عند استبدال وسائد السماعات، تأكد من توصيل المشابك بشكل صحيح حتى لا تؤثر على جودة الصوت وتقليل الضوضاء النشطة. من الضروري استبدالها بأخرى من نفس الموديل. اتصل بالوكيل والذي سيكون قادرًا على تزويدك بقطع الغيار اللازمة.

13. تنظيف سماعات الرأس

يقتصر تنظيف سماعات الرأس على مجرد إزالة الغبار باستخدام قطعة قماش ناعمة جافة. في حالة وجود بقع أو آثار على الأجزاء الجلدية، اتصل بمتخصص، ولا ينصح بأن تقوم بتنظيفها بنفسك.

14. تخزين سماعات الرأس

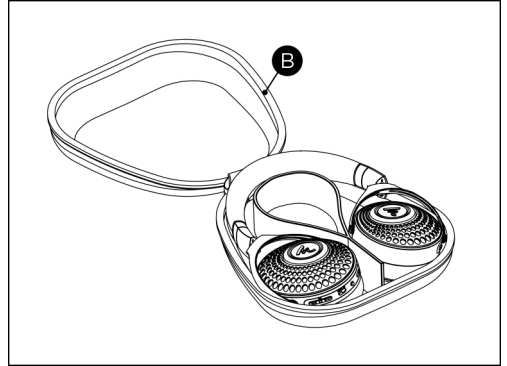

عندما لا تستخدم سماعات الرأس، نوصيك بإيقاف تشغيلها وتخزينها بشكل مسطح في حقيبة النقل الخاصة بها، مع تدوير السماعات للداخل. اشحن البطارية بالكامل في حالة عدم استخدام سماعات الرأس لعدة أشهر. في حالة عدم استخدام سماعات الرأس لفترة طويلة ممتدة، اشحن البطارية بالكامل كل 3 أشهر للحفاظ على أداء الجهاز.

15. تحديث البرنامج المثبت

عبر التطبيق، قم بتحديث البرنامج المثبت الخاص بسماعات الرأس، وإلا فلن تتوفر بعض وظائف الجهاز.

16. عمل ضبط المصنع -الإيقاف القسري

لعمل إعادة ضبط المصنع لسماعات الرأس، اضغط في وقت واحد على الزر '-' والزر 'ANC' لمدة 8 ثوان. سيتم محو كل شيء تم تخزينه في سماعات الرأس. للقيام بالإيقاف القسري لسماعات الرأس، اضغط في وقت واحد على الزر '+، '-' و 'ANC'. يتم حفظ الإعدادات الأخيرة الذي تم إجراؤها على سماعات الرأس.

17. إصلاح الأعطال

إذا كنت تواجه صعوبة في استخدام الجهاز، فاطلع على الأسئلة الشائعة (FAQ) على موقعنا على الإنترنت. إذا استمرت المشكلة، اتصل بخدمة العملاء.

18. شروط الضمان

يغطي الضمان منتجات شركة Focal خارج فرنسا، حيث يقوم الموزع الرسمي لـ Focal بتحديد شروط الضمان محلياً في كل دولة، وفقاً للقوانين المعمول بها في الإقليم المعني.

Déclaration conformité CE simplifiée avec renvoi vers le site internet

Focal JMLab déclare que ce produit est conforme aux critères essentiels et autres dispositions de la directive 2014/53/UE et des autres directives européennes applicables. L'attestation complète de conformité est disponible à l'adresse : <https://eur-lex.europa.eu/legal-content/FR/TXT/PDF/?uri=CELEX:32014L0053&from=IT>

Ce produit est conforme à toutes les réglementations de 2016 en matière de compatibilité électromagnétique et à toutes les autres réglementations britanniques applicables. Focal JMLab déclare que ce produit est conforme aux critères essentiels et autres dispositions des réglementations de 2017 sur les équipements radio et des autres réglementations britanniques applicables.

<https://www.focal.com/certifications/bathys>

FCC et IC

Caution: The user is cautioned that changes or modifications not expressly approved by the party responsible for compliance could void the user's authority to operate the equipment.

This device complies with Part 15 of the FCC Rules and Industry Canada licence-exempt RSS standard(s). Operation is subject to the following two conditions:

(1) this device may not cause harmful interference, and (2) this device must accept any interference received, including interference that may cause undesired operation.

NOTE: This device complies with Part 15 of the FCC Rules. Operation is subject to the following two conditions: (1) this device may not cause harmful interference, and (2) this device must accept any interference received, including interference that may cause undesired operation.

changes or modifications not expressly approved by the party responsible for compliance could void the user's authority to operate the equipment. This equipment has been tested and found to comply with the limits for a Class B digital device, pursuant to Part 15 of the FCC Rules. These limits are designed to provide reasonable protection against harmful interference in a residential installation. This equipment generates, uses and can radiate radio frequency energy and, if not installed and used in accordance with the instructions, may cause harmful interference to radio communications. However, there is no guarantee that interference will not occur in a particular installation.

If this equipment does cause harmful interference to radio or television reception, which can be determined by turning the equipment off and on, the user is encouraged to try to correct the interference by one or more of the following measures: Reorient or relocate the receiving antenna. Increase the separation between the equipment and receiver. Connect the equipment into an outlet on a circuit different from that to which the receiver is connected. Consult the dealer or an experienced radio/TV technician for help. This equipment complies with FCC radiation exposure limits set forth for an uncontrolled environment. This transmitter must not be co-located or operating in conjunction with any other antenna or transmitter.

FCC and IC Radiation Exposure Statement:

This equipment complies with FCC and Canada radiation exposure limits set forth for an uncontrolled environment. This transmitter must not be co-located or operating in conjunction with any other antenna or transmitter.

ISED Regulatory Compliance

This device contains licence-exempt transmitter(s)/receiver(s) that comply with Innovation, Science and Economic Development Canada's licence-exempt RSS(s). Operation is subject to the following two conditions: (1) This device may not cause interference. (2) This device must accept any interference, including interference that may cause undesired operation of the device.

This equipment complies with IC RSS-102 radiation exposure limits set forth for an uncontrolled environment.

This device complies with Part 15 of the FCC Rules. Operation is subject to the following two conditions: (1) this device may not cause harmful interference, and (2) this device must accept any interference received, including interference that may cause undesired operation.



Google and Google Play are trademarks of Google LLC.



Amazon, Alexa, Echo, and all related marks are trademarks of Amazon.com, Inc. or its affiliates. Alexa is not available in all languages and countries. Alexa features and functionality may vary by location.



Qualcomm is a trademark of Qualcomm Incorporated, registered in the United States and other countries. aptX is a trademark of Qualcomm Technologies International, Ltd., registered in the United States and other countries. Qualcomm[®] aptX[™] Adaptive audio supports low-latency, robust and high resolution Bluetooth wireless audio.



The Bluetooth[®] word mark and logos are registered trademarks owned by Bluetooth SIG, Inc. and any use of such marks by Focal is under license. Other trademarks and trade names are those of their respective owners.



Use of the Made for Apple badge means that an accessory has been designed to connect specifically to the Apple product(s) identified in the badge and has been certified by the developer to meet Apple performance standards. Apple is not responsible for the operation of this device or its compliance with safety and regulatory standards.

Apple, Apple TV, Apple Watch, iPad, iPad Air, iPad Pro, iPhone, and Lightning are trademarks of Apple Inc., registered in the U.S. and other countries. tvOS is a trademark of Apple Inc. The trademark "iPhone" is used in Japan with a license from Aiphone K.K.



This device complies with Part 15 of the FCC Rules. Operation is subject to the following two conditions: (1) this device may not cause harmful interference, and (2) this device must accept any interference received, including interference that may cause undesired operation.

Markings related to country certifications and manufacturer information are located under the earpads. To access it, you need to remove the earpads and lift the acoustic fabric.

Les marquages relatifs aux certifications pays et information sur le fabricant se trouvent sous les coussinets. Pour y accéder, vous devez enlever les coussinets et soulever le tissu acoustique.

Operation Frequency:	240MHz to 2480MHz
EIRP or emission power (Max):	4.56dBm (2.86mW)

USB Type-C[®] and USB-C are registered trademarks of USB Implementers Forum.



Élimination correcte de ce produit.

Ce marquage indique que ce produit ne doit pas être éliminé avec les autres déchets ménagers au sein de l'UE. Par mesure de prévention pour l'environnement et pour la santé humaine, veuillez le recycler de manière responsable, pour favoriser la réutilisation des ressources matérielles. Pour retourner votre appareil usé, veuillez utiliser les systèmes de retour et de collecte ou contactez le détaillant chez lequel le produit a été acheté. Celui-ci pourra procéder au recyclage du produit en toute sécurité

FR



Correct elimination of this product.

This marking indicates that within the EU this product should not be disposed of with other household wastes. To prevent any risk to the environment or human health, please recycle them responsibly to encourage the reuse of material resources. To return your used device, please use the return and collection systems available, or contact the retailer where you purchased the product. They can recycle this product safely.

EN



Ordnungsgemäße Entsorgung des Produkts.

Diese Kennzeichnung weist darauf hin, dass dieses Produkt innerhalb der EU nicht mit anderen Haushaltsabfällen entsorgt werden darf.

Als Präventivmaßnahme für die Umwelt und die menschliche Gesundheit muss auf eine verantwortungsbewusste Wiederverwertung zur Förderung der Wiederverwendung von materiellen Ressourcen geachtet werden. Für die Rückgabe von Gebrauchtgeräten verwenden Sie bitte zur Verfügung stehende Rückgabe- und Recyclingsysteme oder wenden Sie sich an den Händler, bei dem Sie das Produkt erworben haben. Letzterer kann das Gerät sicher dem Wertstoffkreislauf zuführen.

DE



Eliminación correcta de este producto.

Este símbolo indica que este producto no debe eliminarse con el resto de residuos domésticos dentro de la UE. Con el objetivo de proteger el medioambiente y la salud pública, recicle de forma responsable para favorecer la reutilización de los recursos materiales. Para devolver su aparato usado, utilice los sistemas de devolución y recogida o póngase en contacto con el vendedor del producto. Este podrá proceder al reciclaje del producto de forma totalmente segura.

ES



Corretto smaltimento di questo prodotto.

Questa marcatura indica che, nell'UE, questo prodotto non deve essere smaltito insieme agli altri rifiuti domestici. A titolo preventivo per l'ambiente e la salute, deve essere riciclato in modo responsabile per favorire il riutilizzo delle risorse materiali. Per mandare indietro l'apparecchio usato, si prega di utilizzare il sistema di reso e raccolta o di contattare il rivenditore da cui è stato acquistato il prodotto, il quale potrà procedere a riciclare il prodotto in totale sicurezza.

IT



Eliminação correta deste produto.

Esta marca indica que, na UE, este produto não deve ser eliminado com outro lixo doméstico. Como medida de prevenção para o ambiente e para a saúde humana, deve ser reciclado de modo responsável, para promover a reutilização dos recursos materiais. Para devolver o seu dispositivo usado, recorra aos sistemas de devolução e recolha ou contacte o comerciante em que o produto foi adquirido. Este poderá proceder à reciclagem do produto com toda a segurança.

PT



Prawidłowe usuwanie produktu.

To oznaczenie informuje, że produktu nie należy usuwać wraz z innymi odpadami z gospodarstwa domowego na terenie UE. W celu ochrony środowiska i zdrowia człowieka, należy w sposób odpowiedzialny prowadzić recykling i wspierać ponowne wykorzystywanie materiałów. Aby zwrócić swoje urządzenie, należy skorzystać z systemu zwrotu i odbioru prowadzonego przez sprzedawcę detalicznego, u którego produkt został nabyty. Sprzedawca będzie w stanie w sposób bezpieczny przeprowadzić recykling produktu.

PL



Tuotteen asianmukainen hävittäminen.

Tämä merkintä osoittaa, että EU:ssa tätä tuotetta ei saa hävittää muiden kotitalousjätteiden mukana. Kierrätä se vastuullisesti ehkäistäksesi mahdollisia vaaroja ympäristölle tai ihmisten terveydelle ja edistääksesi aineellisten voimavarojen uudelleenkäyttöä. Palauta käytetty laite käyttämällä saatavilla olevia palautus- ja keräysjärjestelmiä tai ota yhteys jälleenmyyjään, jolta ostit tuotteen. He voivat kierrättää tämän tuotteen turvallisesti.

FIN



Правильная утилизация продукта.

Данная маркировка указывает на то, что в пределах ЕС этот продукт не может утилизироваться вместе с бытовым мусором. В целях предотвращения загрязнения окружающей среды и нанесения ущерба здоровью человека утилизируйте продукт должным образом, позволяющим произвести его повторную переработку. Для того чтобы вернуть бывшее в употреблении устройство, используйте системы возврата и сбора сырья либо обратитесь в пункт розничной торговли, в котором вы приобретали продукт, для организации повторной переработки с соблюдением всех норм безопасности.

RU



Correcte verwijdering van dit product.

Deze markering geeft aan dat dit product in de EU niet samen met ander huishoudelijk afval mag worden weggegooid. Om het milieu en de gezondheid van de mens te beschermen, dient u het product op verantwoorde wijze te recyclen om hergebruik van materiële hulpbronnen te stimuleren. U kunt uw gebruikte apparaat retourneren bij een recyclepunt of milieustation, of neem contact op met de winkel waar u het product hebt gekocht. Zo kan het product op verantwoorde wijze worden gerecycled.

NL



Korrekt avlägsnande av produkten.

Denna märkning anger att produkten inte ska kasseras med annat hushållsavfall inom EU. För att förhindra skada på miljö och människors hälsa, vänligen återvinn produkten ansvarsfullt för att främja återanvändning av materialresurserna. Använd tillgängliga återlämnings- och insamlingssystem för att återlämna din använda anordning, eller kontakta återförsäljaren som du köpte produkten av. De kan återvinna produkten säkert.

SE



A termék helyes ártalmatlanítása.

Ez a jelölés azt jelzi, hogy a terméket nem szabad az EU területén az egyéb háztartási hulladékkal együtt kidobni. A lehetséges környezet- és egészségkárosodás elkerülése érdekében kérjük, hogy a hulladékot felelősen hasznosítsa újra, ezzel segítve a nyersanyagok újrahasznosítását. A használt eszközök visszaküldéséhez használja a rendelkezésre álló visszaküldési és gyűjtőrendszereket vagy forduljon a kiskereskedőhöz, akitől a terméket vásárolta. Ők elvégzik a termék biztonságos újrahasznosítását.

HU



Pareiza, šī produkta, likvidācija.

Šis marķējums norāda, ka Eiropas Savienībā šo produktu nedrīkst izmest kopā ar citiem sadzīves atkritumiem. Lai novērstu jebkādu risku videi vai cilvēku veselībai, lūdzam nodot produktu otrreizējai pārstrādei, lai veicinātu materiālo resursu otrreizējo izmantošanu. Lai atgrieztu savu lietoto ierīci, lūdzu, izmantojiet pieejamās atpakaļņošanas un savākšanas sistēmas, vai sazinieties ar izplatītāju, no kura iegādājāties šo produktu. Tas var droši pārstrādāt šo produktu.

LV



Pravilno odlaganje tega izdelka.

Ta oznaka pomeni, da tega izdelka v EU ni dovoljeno odlagati z drugimi gospodinjstskimi odpadki. V izogibitev povzročanju morebitne škode za okolje ali človeško zdravje izdelek reciklirajte odgovorno, da omogočite ponovno uporabo materiala. Če želite rabljeno napravo vrniti, jo vrnite prek sistemov za vračanje in zbiranje, ki so na voljo, ali pa se obrnite na trgovca, pri katerem ste izdelek kupili, ki bo izdelek varno recikliral.

SI



Správná likvidace tohoto výrobku.

Toto označení znamená, že výrobek v EU nelze likvidovat spolu s jiným domácím odpadem. Aby se předešlo možným škodám na životním prostředí či na lidském zdraví, výrobky zodpovědně recyklujte, podpořte tím opětovné využívání materiálů. Pro vrácení použitého výrobku využijte dostupné vratné a sběrné systémy nebo se spojte s maloobchodním prodejcem, kde jste výrobek zakoupili. Ti pak mohou výrobek bezpečně recyklovat.

CZ



Σωστή απόρριψη αυτού του προϊόντος.

Αυτή η σήμανση υποδεικνύει ότι το προϊόν αυτό δεν πρέπει να απορρίπτεται μαζί με άλλα οικιακά απορρίμματα εντός της ΕΕ. Για να αποφευχθεί τυχόν κίνδυνος για το περιβάλλον ή την ανθρώπινη υγεία, παρακαλείσθε να το ανακυκλώσετε υπεύθυνα για να προωθήσετε την επαναχρησιμοποίηση των υλικών πόρων. Για να επιστρέψετε τη μεταχειρισμένη συσκευή σας, χρησιμοποιήστε τα διαθέσιμα συστήματα επιστροφής και συλλογής ή επικοινωνήστε με το κατάστημα από το οποίο αγοράσατε το προϊόν. Αυτοί μπορούν να ανακυκλώσουν το προϊόν με ασφάλεια.

GR



Tinkamas šio gaminio šalinimas.

Šis ženklas reiškia, kad ES šalyse šio gaminio negalima išmesti su buitėmis atliekomis. Norėdami išvengti pavojaus aplinkai arba žmonių sveikatai, atsakingai pasirūpinkite jo perdirbimu, kad paskatintumėte pakartotinį medžiagų panaudojimą. Norėdami grąžinti panaudotą prietaisą, pasinaudokite esamomis atliekų grąžinimo ir surinkimo sistemomis arba kreipkitės į pardavėją, iš kurio įsigijote gaminį. Jie gali saugiai perdirbti šį gaminį.

LT



Správna likvidácia tohto výrobku.

Toto označenie určuje, že v rámci EÚ sa tento výrobok nesmie likvidovať spolu s komunálnym odpadom z domácnosti. Aby sa predišlo rizikám pre životné prostredie alebo ľudské zdravie, zabezpečte ich náležitú recykláciu, čím podporíte opätovné využívanie prírodných zdrojov. Ak chcete použité zariadenie vrátiť, využite na to dostupné systémy zberu a recyklácie odpadu alebo požiadajte o pomoc predajcu, u ktorého ste výrobok kúpili. Ten dokáže tento výrobok bezpečne recyklovať.

SK



Selle toote õige kõrvaldamine.

See märgis näitab, et ELis ei tohi seda toodet käidelda koos muude majapidamisjäätmetega. Ohu vältimiseks keskkonnale või inimeste tervisele viige need vastutustundlikult ümbertöötlusse, et soodustada materjaliressursside taaskasutamist. Oma kasutatud seadme tagastamiseks kasutage saadavalolevaid tagastus- ja kogumissüsteeme või võtke ühendust jäemüüjaga, kellelt te toote ostsite. Müüja võib selle toote ohutult ümbertöötlusse viia.

EE



Korrekt eliminering af dette produkt.

Dette mærke indikerer, at dette produkt, i overensstemmelse med EU, ikke skal bortskaffes sammen med andet husholdningsaffald. For at undgå enhver risiko for miljøet eller menneskers sundhed, skal du genanvende det på ansvarlig vis og således fremme genbrug af materielle ressourcer. Hvis du ønsker at returnere din brugte enhed, skal du bruge de returnerings- og indsamlingssystemer, der er tilgængelige, eller kontakte forhandleren, hvor du købte produktet. De kan genbruge dette produkt på sikker vis.

DK

